

Dziennik ustaw państwa

dla

królestw i krajów

w Radzie państwa reprezentowanych.

Rok 1899.

W Wiedniu.

Z cesarsko-królewskiej drukarni nadwornej i rządowej.

1899.

BIBLIOTHECA
VNIV. JAGELL.
CRACOVIENSIS.

Pierwszy Skorowidz.

Spis chronologiczny

ustaw i rozporządzeń w Dzienniku ustaw państwa w roku 1899 ogłoszonych.

Data ustawy, patentu lub rozporządzenia	T r e ś ć	Numer	Strona
1896 14. listopada	Umowa dotycząca się urządzenia kilku przedmiotów w zakresie prawa prywatnego międzynarodowego, zawarta dnia 14. listopada 1896 pomiędzy Belgią, Hiszpanią, Francją, Włochami, Luksemburgiem, Holandją, Portugalią i Szwajcaryą i rozciągnięta stosownie do protokołów przystąpienia z dnia 1. lutego i 9. listopada 1897 na Szwecję-Norwegię, Austryę i Węgry i państwo niemieckie	85	155
1897 1. lutego			
9. listopada			
1898 5. listopada	Traktat pomiędzy monarchią austriacko-węgierską a państwem niemieckiem, dotyczący się wybudowania kolei łączącej od Tannwaldu do Petersdorfu .	121	265
27. „	Traktat pomiędzy Austryą i Węgrami a Saksonią, dotyczący się kilku połączeń kolejowych na granicy austriacko-saskiej	31	45
24. grudnia	Obwieszczenie Ministerstwa skarbu o ustanowieniu komory pomocniczej w Dzeluściu (Gyulafalva)-Commando	1	1
28. „	Obwieszczenie Ministerstw spraw wewnętrznych, wyznań i oświaty, skarbu i sprawiedliwości o zaprowadzonych w poszczególnych królestwach i krajach w Radzie państwa reprezentowanych opłatach na szkoły lub jakichkolwiek innych opłatach ustawowych na zakłady publiczne od nieruchomości spadkowych, należących do spuścizny, z którą według prawideł powszechnych o właściwości sądów postępowanie spadkowe odbywać się ma w innem z królestw i krajów w Radzie państwa reprezentowanych (porównaj obwieszczenia z dnia 11. czerwca 1898, Dz. Nr. 101 i z dnia 3. września 1898, Dz. u. p. Nr. 184)	24	35
29. „	Obwieszczenie Ministerstwa rolnictwa i handlu o zmianie statutu Rady przemysłowo-rolniczej	4	3
29. „	Dokument koncesyjny na kolej lokalną Stankow—Horszow Tyn—Ronsperk	6	11
30. „	Obwieszczenie Ministerstwa skarbu, którem na zasadzie §. 285 ustawy z dnia 25. października 1896, Dz. u. p. Nr. 220, wydaje się zarządzenie co do postępowania z placami służbowymi funkcjonaryuszów Pierwszej c. k. uprzyw. Spółki żeglugi parowej na Dunaju osiadłych w Bulgaryi	9	17
31. „	Umowa, dotycząca się ponownego przedłużenia przywileju Banku austriacko-węgierskiego aż do 31. grudnia 1899, zawarta między c. k. Ministrem skarbu i Bankiem austriacko-węgierskim na zasadzie rozporządzenia cesarskiego z dnia 30. grudnia 1898, Dz. u. p. Nr. 239	2	1

Data ustawy, patentu lub rozporządzenia	T r e ś ć	Numer	Strona
1898 31. grudnia	Rozporządzenie Ministerstw sprawiedliwości i skarbu w porozumieniu z Ministerstwem handlu i Najwyższą Izbą obrachunkową, dotyczące się przedłużenia mocy obowiązującej rozporządzenia z dnia 21. czerwca 1893. Dz. u. p. Nr. 103, w przedmiocie składania w Banku austriacko-węgierskim papierów wartościowych, które w Sądzie powinny być deponowane . . .	3	2
1899 4. stycznia	Ustawa o regulacji Dunaju w arcyksięstwie austriackim poniżej Anizy . .	5	5
7. „	Obwieszczenie Ministerstwa kolei żelaznych o nadaniu koncesji na odnogę od malej kolei parowej wązko-torowej Beruny—Koneprus do miejsca ładowania „Bily łom“	7	15
8. „	Rozporządzenie Ministerstwa sprawiedliwości, którem zmienia się rozporządzenie z dnia 11. grudnia 1897, Dz. u. p. Nr. 293 (taryfa wynagrodzeń dla adwokatów)	8	15
10. „	Obwieszczenie Ministerstwa skarbu o oddzieleniu gminy Chobot od okręgu Urzędu podatkowego niepołomickiego	12	19
14. „	Rozporządzenie całego Ministerstwa, którem uchyla się zawieszenie działalności sądów przysięgłych w okręgu Sądu obwodowego nowo-sandeckiego	10	17
14. „	Rozporządzenie całego Ministerstwa, którem zarządzenia wyjątkowe, rozporządzeniem z dnia 28. czerwca 1898, Dz. u. p. Nr. 106, dla 33 powiatów politycznych galicyjskich wydane, znoszą się w pozostałych jeszcze ośmiu powiatach	11	18
14. „	Obwieszczenie Ministerstwa handlu, którem podaje się do wiadomości postanowienia dodatkowe do przepisów dotyczących się sprawdzania i cechowania naczyń metalowych do przewozu mleka (konewek do mleka) . .	13	19
17. „	Rozporządzenie Ministerstw skarbu i handlu, dotyczące się wystawiania świadectw pochodzenia wzmiankowanych w części III, punkt 18, 21, 27 i 28 protokołu końcowego do traktatu handlowego i żeglarskiego z Włochami z dnia 6. grudnia 1891	17	23
21. „	Rozporządzenie Ministerstwa handlu w porozumieniu z Ministerstwem spraw wewnętrznych, którem ze zmianą rozporządzeń ministeryalnych z dnia 5. czerwca 1886, Dz. u. p. Nr. 89, z dnia 14. października 1889, Dz. u. p. Nr. 168, z dnia 25. października 1893, Dz. u. p. Nr. 158 i z dnia 26. kwietnia 1896, Dz. u. p. Nr. 69, królestwa i kraje w Radzie państwa reprezentowane podzielone zostają na 20 okręgów nadzorczego urzędowania inspektorów przemysłowych	14	20
23. „	Obwieszczenie Ministerstwa kolei żelaznych o przedłużeniu terminu skończenia budowy kolei lokalnej Cieplice (Rzetenice)—Liberec	15	21
23. „	Obwieszczenie Ministerstwa skarbu, dotyczące się zaprowadzenia delegacji komory w budynku pocztowym w Bielsku	25	34
24. „	Obwieszczenie Ministerstwa handlu o dozwoleniu przyjmowania do sprawdzania i cechowania wagi automatycznej zbudowanej przez firmę Karol Schenk w Darmsztadzie a przeznaczonej do ważenia wózków kolejowych	18	25
24. „	Obwieszczenie Ministerstwa handlu o dozwoleniu przyjmowania do sprawdzania i cechowania wagi automatycznej zbożowej, zbudowanej przez firmę Karol Schenk w Darmsztadzie	19	30

Data ustawy, patentu lub rozporządzenia	T r e ś ć	Numer	Strona
1899			
24. stycznia	Obwieszczenie Ministerstwa handlu, dotyczące się sprawdzania i uwierzytelniania przez Urząd miar i wag naczyń do przewozu ryb żywych, narybku i ikry rybkiej w obrocie na kolejach żelaznych	20	33
26. „	Obwieszczenie Ministerstwa skarbu o zmianie oznaczenia Komory pomocniczej II. klasy w Grün (w Elster w Saksonii)	32	52
27. „	Dodatek drugi do przepisu wykonawczego, dotyczącego się rozdziału V. ustawy z dnia 25. października 1896, Dz. u. p. Nr. 220, o podatkach osobistych bezpośrednich	21	34
27. „	Rozporządzenie Ministerstwa sprawiedliwości, dotyczące się przyłączenia gminy i obszaru dworskiego Pychowice do okręgu Sądu powiatowego podgórskiego w Galicyi	26	35
28. „	Rozporządzenie cesarskie, którem na zasadzie ustawy z dnia 16. grudnia 1890. Dz. u. p. Nr. 218, jakoteż §. 19 ustawy z dnia 30. sierpnia 1891, Dz. u. p. Nr. 136, przedłuża się jeszcze na rok ograniczenie sądownictwa sądów konsulowskich austriacko-węgierskich w Egipcie i częściowe przeniesienie onegoż na trybunały mieszane tamże ustanowione	16	22
30. „	Obwieszczenie Ministerstwa kolei żelaznych o przedłużeniu terminu skończenia budowy kolei żelaznej Trzebinia—Skawce	22	34
1. Intego	Rozporządzenie Ministerstwa obrony krajowej, dotyczące się zmian w części I. i III. przepisów o służbie wojskowej	27	36
1. „	Obwieszczenie Ministerstwa obrony krajowej o wygotowywaniu i doręczaniu kart powołujących dla żołnierzy nieczynnych przyjętych do służby na okrętach handlowych morskich	28	40
3. „	Obwieszczenie Ministerstwa skarbu o ustanowieniu w Borusowej delegacyi komory	23	34
6. „	Rozporządzenie Ministerstwa sprawiedliwości, dotyczące się przyłączenia gminy i obszaru dworskiego Trzciana do okręgu Sądu powiatowego mieleckiego w Galicyi	33	52
10. „	Patent cesarski, dotyczący się zwołania sejmów krajowych galicyjsko-lodome-ryjsko-krakowskiego, dalmackiego, górno-austriackiego, salzburskiego, bukowińskiego i morawskiego	29	41
12. „	Patent cesarski, dotyczący się zwołania sejmu krajowego dolno-austriackiego	30	43
13. „	Rozporządzenie Ministerstw skarbu i handlu, którem uzupełnia się postanowienia Abecadłowego spisu towarów taryfy cłowej pod wyrazem „Szyny dla kolei żelaznych“	34	53
14. „	Obwieszczenie Ministerstwa skarbu o utworzeniu okręgu rozkładu podatku zarobkowego i ustanowieniu komisji szacunkowej podatku osobisto-dochodowego dla obszaru nowo ustanowionego starostwa żyżkowskiego w Czechach, tudzież o kilku z tego wynikłych zmianach co do pogranicznych okręgów rozkładu podatku zarobkowego i okręgów szacunkowych	35	54
15. „	Dokument koncesyjny na kolej lokalną Raspenau—Weissbach	37	59
15. „	Dokument koncesyjny na kolej lokalną od Friedlandu do granicy państwa pod Hermsdorfem	38	63

Data ustawy, patentu lub rozporządzenia	T r e ś ć	Numer	Strona
1899			
15. lutego	Obwieszczenie Ministerstwa handlu, którem podają się do wiadomości postanowienia dodatkowe do Porządku sprawdzania miar i wag z dnia 19. grudnia 1872, Dz. u. p. Nr. 171	39	65
16. "	Obwieszczenie Ministerstwa kolei żelaznych, podające spis szlaków kolei żelaznych, do których stosuje się umowa międzynarodowa z dnia 14. października 1890, Dz. u. p. Nr. 186 z r. 1892, dotycząca się obrotu towarów na kolejach żelaznych	47	73
20. "	Rozporządzenie Ministerstw skarbu i handlu, dotyczące zmiany postanowień Abecadłowego spisu towarów taryfy cłowej pod wyrazem „Lniane towary“	42	69
20. "	Rozporządzenie Ministerstw skarbu i handlu, którem wydaje się instrukcję, dotyczącą się odróżniania na komorach batystów od innych towarów lnianych	43	69
21. "	Rozporządzenie cesarskie, którem przedłuża się na rok 1899 okres ważności postanowienia co do wielkości kontyngentów rekruckich i pozwala się na ich pobór w roku 1899	36	57
23. "	Rozporządzenie Ministerstwa skarbu, zawierające sprostowanie do załączki C rozporządzenia z dnia 21. września 1897, Dz. u. p. Nr. 222, dotyczącego się wykonania ustawy z dnia 9. marca 1897, Dz. u. p. Nr. 195, o opodatkowaniu obrotu papierów (o podatku obrotowym)	44	70
24. "	Obwieszczenie Ministerstwa handlu, dotyczące się przyjmowania do sprawdzania i cechowania naczyń drewnianych do przewozu mleka opatrzonych zamknięciem metalowym	45	70
25. "	Rozporządzenie Ministerstw rolnictwa, spraw wewnętrznych, skarbu, handlu i kolei żelaznych, dotyczące się upoważnienia c. k. Komory głównej w Bielaku do ekspedycyowania posyłek roślinnych nadchodzących pocztą z zagranicy	48	75
26. "	Rozporządzenie Ministrów spraw wewnętrznych, handlu i rolnictwa, dotyczące się zmiany §. 96go Porządku targowego dla głównego targowiska bydła w St. Marx, wydanego rozporządzeniem ministeryalnem z dnia 3. września 1883, Dz. u. p. Nr. 145	40	66
3. marca	Obwieszczenie Ministerstwa skarbu o przeistoczeniu Komory pomocniczej II. klasy w Skale na Komorę pomocniczą I. klasy	46	71
3. "	Obwieszczenie Ministerstwa kolei żelaznych o przedłużeniu terminu wybudowania kolei lokalnej Tirschnitz—Wildstein—Schönbach	49	75
4. "	Rozporządzenie Ministerstwa kolei żelaznych w porozumieniu z Ministerstwami skarbu, spraw wewnętrznych i sprawiedliwości, dotyczące się sposobności udziałowych zapisów dłużnych pożyczek pierwszeństwa zaciągniętych przez Spółki akcyjne kolei lokalnych St. Pölten—Kirchberg nad Pielachem—Mank i Chabówka—Zakopane, tudzież przez Spółki kolei lokalnej pinzgauskiej do korzystnego lokowania kapitałów fundacyjnych, sierocych i tym podobnych	50	75
6. "	Patent cesarski, dotyczący się zwołania sejmów krajowych czeskiego, styryjskiego, karyntyjskiego, krainńskiego, śląskiego i vorarlberskiego	41	67
9. "	Rozporządzenie Ministra sprawiedliwości, dotyczące się uwiadomiania Sądu apellacyjnego o wyznaczeniu zastępcy ubogich w postępowaniu apellacyjnem	51	77

Data ustawy, patentu lub rozporządzenia	T r e ś ć	Numer	Strona
1899			
13. marca	Dokument koncesyjny na kolej lokalną od Morawskiej Ostrawy do Lhotki .	52	77
14. „	Rozporządzenie Ministra wyznań i oświaty, dotyczące się zmiany statutu Komisji naczelnej do badania i zachowywania zabytków sztuki i pomników historycznych	55	81
15. „	Obwieszczenie Ministerstwa skarbu o zmianie oznaczenia c. k. Komor pomocniczych II. klasy w Floriansdorfie i Altwarnsdorfie	53	80
16. „	Rozporządzenie Ministra wyznań i oświaty, którem wydaje się zmieniony Porządek egzaminów ścisłych na wydziałach filozoficznych uniwersytetów królestw i krajów w Radzie państwa reprezentowanych	56	83
16. „	Rozporządzenie Ministerstw rolnictwa, sprawiedliwości i skarbu, którem zmienia się rozporządzenie ministeryalne z dnia 6. lutego 1893, Dz. u. p. Nr. 30, dotyczące się ściągania zaległych wierzytelności c. k. Zarządu leśnego i funduszków pod zarządem państwa zostających	57	85
17. „	Obwieszczenie Ministerstwa skarbu o przeniesieniu siedziby urzędowej bogumińskiego Inspektoratu skarbowego wyższego do Cieszyna	54	80
22. „	Obwieszczenie Ministerstwa obrony krajowej, którem podaje się do wiadomości zamieszczenie niemieckiej Szkoły handlowej wyższej pilzeńskiej w spisie zakładów naukowych tutejszo-krajowych zostających na równi z gimnazjami wyższymi i szkołami realnymi wyższymi pod względem służby ochotniczej jednorocznej	86	165
23. „	Rozporządzenie cesarskie, dotyczące się dalszego pobierania podatków i opłat, tudzież pokrywania wydatków państwa w czasie od 1. kwietnia aż do końca czerwca 1899	59	93
23. „	Rozporządzenie Ministerstwa skarbu, dotyczące się urzędzenia czasu czynności w urzędach podatkowych i w wiedeńskich kasach skarbowych	65	111
24. „	Obwieszczenie Ministerstwa kolei żelaznych o nadaniu koncesyi na sieć linii kolei małych normalno-torowych w Wiedniu, które mają być utrzymywane w ruchu zapomocą elektryczności	58	87
29. „	Rozporządzenie Ministra sprawiedliwości w porozumieniu z Ministrem skarbu, dotyczące się wyżynnego i drożnego dla woźnych sądowych w Wiedniu, Pradze i jej przyległościach, Lwowie, Bernie, Grazu i Tryeście	60	103
29. „	Obwieszczenie Ministerstwa skarbu o ustanowieniu komory głównej II. klasy w Csik-Gyimes (dworzec kolei) i przeistoczeniu Komory pomocniczej I. klasy w Csik-Gyimes na Komorę pomocniczą II. klasy	62	107
30. „	Patent cesarski, dotyczący się zwołania sejmów krajowych tyrolskiego, goryckiego-gradyckiego, istryjskiego i tryestyńskiego	61	105
30. „	Rozporządzenie Ministerstw handlu i spraw wewnętrznych, dotyczące się urzędzenia handlu piwem butelkowym	64	109
31. „	Rozporządzenie Ministerstwa kolei żelaznych w porozumieniu z Ministerstwami skarbu, spraw wewnętrznych i sprawiedliwości, dotyczące się uznania obligacyi kategorii A, emisji 1899 c. k. uprzywilejowanego austriackiego Instytutu kredytowego przedsiębiorstw komunikacyjnych i robót publicznych za sposobne do korzystnego lokowania w nich kapitałów fundacyjnych sierocych i tym podobnych	67	117

Data ustawy, patentu lub rozporządzenia	T r e ś ć	Numer	Strona
1899			
31. marca	Obwieszczenie Ministerstwa kolei żelaznych o nadaniu koncesyi na sieć kolei małych o szlaku normalnym w Tryeście, które utrzymywane być mają w ruchu zapomocą elektryczności	68	117
1. kwietnia	Rozporządzenie Ministerstwa spraw wewnętrznych, którem wydają się postanowienia uzupełniające do rozporządzenia Ministerstwa spraw wewnętrznych z dnia 3. grudnia 1898, Dz. u. p. Nr. 219, tyczącego się cennika lekarstw na rok 1899	63	107
4. „	Obwieszczenie Ministerstw spraw wewnętrznych, skarbu i sprawiedliwości, o zaprowadzonych w poszczególnych królestwach i krajach w Radzie państwa reprezentowanych opłatach na szkoły lub jakichkolwiek innych opłatach ustawowych na zakłady publiczne od nieruchomości spadkowych, należących do spuścizny, z którą według prawideł powszechnych o własności sądów postępowanie spadkowe odbywać się ma w innym z królestw i krajów w Radzie państwa reprezentowanych	69	120
5. „	Dokument koncesyjny na kolej lokalną od Lambach do Haagu	66	112
5. „	Rozporządzenie Ministerstwa skarbu, którem pozwala się wywozić cukier konsumcyjny z zakładów fabrykacji za linię cłową pod zamknięciem miejsca, w pakunkach niejednakowej wagi netto	70	121
7. „	Obwieszczenie Ministerstwa kolei żelaznych o przedłużeniu terminu wybudowania kolei małej od Pragi (Smichowa) do Koszycza	71	121
7. „	Obwieszczenie Ministerstwa kolei żelaznych o przedłużeniu terminu wybudowania kolei lokalnej od Brandyżu nad Łabą do Neratowic	72	122
7. „	Obwieszczenie Ministerstwa kolei żelaznych o nadaniu koncesyi na dwie linie kolei małej wązko-torowej na obszarze miasta Ustia n. Ł. i w jego najbliższej okolicy, które mają być utrzymywane w ruchu zapomocą elektryczności	73	122
8. „	Dodatek szósty do przepisu wykonawczego tyczącego się rozdziału IV. ustawy z dnia 25. października 1896, Dz. u. p. Nr. 220, o podatkach osobistych bezpośrednich	74	124
10. „	Rozporządzenie Ministerstwa skarbu, którem wydane zostają postanowienia tyczące się założenia kalendarza podatku zarobkowego na drugi i następne peryody rozkładu podatku zarobkowego powszechnego	76	127
13. „	Obwieszczenie Ministerstwa kolei żelaznych o przedłużeniu terminu wybudowania kolei lokalnej Strakonice—Brzeznice z odnogami	75	125
15. „	Dokument koncesyjny na kolej lokalną wązko-torową od Tryestu do Porjeczca a według okoliczności do Kanfanaru	77	137
16. „	Obwieszczenie Ministerstwa skarbu o ustanowieniu w Wetzwalde delegacyi Komory pomocniczej przed Grottau	78	142
21. „	Obwieszczenie Ministerstwa skarbu o zaliczeniu Komory głównej królewsko węgierskiej w Rjece do komor (wchodowych) wymienionych w załączce do rozporządzenia z dnia 15. lipca 1882, Dz. u. p. Nr. 107 i uchyleniu upoważnienia do ekspedycyowania roślin, które służyło królewsko węgierskiemu Kapitanatowi portowemu i zdrowotno-morskiemu w Rjece	97	181
28. „	Obwieszczenie Ministerstwa skarbu o ustanowieniu delegacyi Komory pomocniczej husiatyńskiej w tamtejszym dworcu kolejowym	87	165

Data ustawy, patentu lub rozporządzenia	T r e ś ć	Numer	Strona
1899			
29. kwietnia	Rozporządzenie Ministerstw skarbu i handlu, którem zmieniano się i uzupełniono postanowienia abecadłowego spisu towarów taryfy cłowej pod wyrazem „Towary kuśnierskie“	79	143
2. maja	Rozporządzenie cesarskie, dotyczące się zapobiegania zarazie (pomorkowi) świń i jej tępienia	81	145
4. „	Rozporządzenie Ministerstw spraw wewnętrznych, skarbu, handlu i obrony krajowej w porozumieniu z c. i k. wspólnem Ministerstwem wojny, dotyczące się zmiany rozporządzenia ministeryalnego z dnia 17. maja 1891, Dz. u. p. Nr. 62, którem wydane zostały postanowienia co do sprzedaży prochu	80	143
6. „	Rozporządzenie Ministerstw spraw wewnętrznych, sprawiedliwości, handlu, kolei żelaznych i rolnictwa, którem wydaje się postanowienia wykonawcze do rozporządzenia cesarskiego z dnia 2. maja 1899, Dz. u. p. Nr. 81, dotyczącego się zapobiegania zarazie (pomorkowi) świń i jej tępienia	82	147
6. „	Obwieszczenie Ministerstw spraw wewnętrznych, wyznań i oświaty, skarbu i sprawiedliwości o zaprowadzonych w poszczególnych królestwach i krajach w Radzie państwa reprezentowanych opłatach na szkoły lub jakichkolwiek innych opłatach ustawowych na zakłady publiczne od nieruchomości spadkowych, należących do spuścizny, z którą według prawideł powszechnych o właściwości sądów postępowanie spadkowe odbywać się ma w innym z królestw i krajów w Radzie państwa reprezentowanych	111	215
7. „	Rozporządzenie cesarskie, dotyczące się uznania zapisów długu, które emitować ma Zakład kredytowy gminny kraju Górnej Austrii za sposobne do korzystnego lokowania w nich kapitałów fundacyjnych, sierocych i tym podobnych	83	153
9. „	Rozporządzenie Ministerstwa skarbu, dotyczące się odbierania Zakładowi kredytowemu pod nadzorem rządowym zostającemu udzielonego mu upoważnienia, żeby przyjmował na siebie ręczenie za kredytowane podatki konsumcyjne	84	153
10. „	Dokument koncesyjny na ^z kolej lokalną od Kolina do Czerezan ^z odnogą od Rattaja do Kacowa	88	165
10. „	Dokument koncesyjny na kolej lokalną od Trzebini do Sierszy	89	170
10. „	Obwieszczenie Ministerstwa kolei żelaznych o nadaniu koncesyi na sieć kolei małych o szlaku normalnym na obszarze królewskiego stołecznego miasta Pragi i gmin przyległych, które utrzymywane być mają w ruchu zapomożą elektryczności	90	172
12. „	Obwieszczenie Ministerstwa kolei żelaznych o przedłużeniu terminu wybudowania kolei lokalnej od Miestca Hermanowego do Borohradka z odnogą od Tyńca Hrochowego do Hrastu	91	174
15. „	Rozporządzenie Ministerstwa handlu, którem w uzupełnieniu tymczasowego Porządku żeglarskiego i policyjno-wodnego dla Dunaju z dnia 31. sierpnia 1874, Dz. u. p. Nr. 122, wydają się postanowienia urzędzące obrót żeglarski w przesmykach rzeki pod Schlägen i przy tak zwanym Windstoss	93	175
16. „	Rozporządzenie Ministerstwa handlu w porozumieniu z Ministerstwem spraw wewnętrznych, zawierające zmianę wydanych rozporządzeniem z dnia 18. sierpnia 1897, Dz. u. p. Nr. 191, postanowień o przewożeniu Łabą od Melnika aż do granicy austriacko-niemieckiej przedmiotów niebezpiecznych, które nie należą do rozsadzających, tudzież materiałów gryzących	94	176

Data ustawy, patentu lub rozporządzenia	T r e ś ć	Num er	Strona
1899			
19. maja	Rozporządzenie Ministerstw spraw wewnętrznych, handlu, kolei żelaznych, rolnictwa, skarbu i obrony krajowej, wydane w porozumieniu z wspólnym Ministerstwem wojny, którem w wykonaniu ustawy z dnia 27. maja 1885, Dz. u. p. Nr. 134, a względnie w uzupełnieniu rozporządzenia z dnia 4. sierpnia 1885, Dz. u. p. Nr. 135, wydają się zarządzenia co do obrotu podpałów rozsadzających	95	176
19. "	Rozporządzenie Ministerstw spraw wewnętrznych, handlu, kolei żelaznych, rolnictwa i skarbu, wydane w porozumieniu z wspólnym Ministerstwem wojny, dotyczące się obrotu bezpiecznych wytworów rozsadzających, które podlegają monopolowi prochowemu	96	179
20. "	Rozporządzenie Ministerstwa skarbu, ustanawiające na kampanię 1899/1900 wymiar zabezpieczenia niechybnej płatności na wypadek zwrotu bonifikacji płaconej przy wywozie cukru	92	174
22. "	Rozporządzenie cesarskie, którem zarządza się ogłoszenie umowy pomiędzy monarchią austriacko-węgierską a Włochami z dnia 25. czerwca 1896, dotyczącej się wzajemnego niesienia bezpłatnej pomocy ubogim chorym .	102	193
26. "	Dokument koncesyjny na kolej żelazną od Schönwehru do Lokietu	100	185
26. "	Rozporządzenie Ministerstw skarbu i handlu, dotyczące się postępowania z maltopeptonem ze względu na cło	104	196
29. "	Obwieszczenie Ministerstwa obrony krajowej, którem podaje się do wiadomości zamieszczenie czeskiej Szkoły handlowej wyższej w Pilznie w spisie zakładów naukowych tutejszo-krajowych zostających na równi z gimnazjami wyższymi i szkołami realnymi wyższymi pod względem służby ochotniczej jednorocznej	115	219
30. "	Rozporządzenie Ministerstw skarbu, handlu i rolnictwa, dotyczące się wprowadzania z zagranicy soli nawozowych (przymieszek soli i odpadków soli z fabryk i warzelni, tudzież nawozów sztucznych z mieszanin soli Nr. t. 319a powszechnej taryfy cłowej)	105	196
31. "	Rozporządzenie Ministra handlu w porozumieniu z Ministrem spraw wewnętrznych, dotyczące się ustanowienia instruktorów stowarzyszeń przemysłowych	98	181
3. czerwca	Dokument koncesyjny na kolej lokalną od Sattledt do Grünau	101	190
3. "	Dokument koncesyjny na kolej lokalną od Chlumca do Miestca Kralowego	107	199
6. "	Rozporządzenie Ministerstw spraw wewnętrznych, handlu i skarbu, zabraniające przywozu i przewozu pewnych towarów i przedmiotów z Egiptu .	99	183
6. "	Obwieszczenie Ministerstwa handlu o zmianie statutu Urzędu statystycznego pracy w Ministerstwie handlu	106	197
15. "	Dodatek drugi, którym uzupełnia się Przepis wykonawczy do rozdziału II. ustawy z dnia 25. października 1896, Dz. u. p. Nr. 220, o podatkach osobistych bezpośrednich	108	204
15. "	Obwieszczenie Ministerstwa skarbu o ustanowieniu Komory głównej w Morawskiej Szenawie	109	204
21. "	Dokument koncesyjny na kolej lokalną od Gross-Siegharts do Raabs	116	219

Data ustawy, patentu lub rozporządzenia	T r e ś ć	Numer	Strona
1899			
24. czerwca	Rozporządzenie cesarskie, dotyczące się dalszego pobierania podatków i opłat, tudzież pokrywania wydatków państwa w czasie od 1. lipca aż do końca grudnia 1899	110	205
25. „	Umowa między monarchią austriacko-węgierską a Włochami, dotycząca się wzajemnego niesienia bezpłatnej pomocy ubogim chorym	103	194
26. „	Rozporządzenie Ministerstw skarbu i handlu, dotyczące się zmiany i uzupełnienia niektórych postanowień instrukcyi o postępowaniu cłowem z machinami i przyrządami z dnia 27. maja 1887, Dz. u. p. Nr. 58	112	215
26. „	Rozporządzenie Ministerstw skarbu i handlu, którem uchyla się a względnie uzupełnia niektóre postanowienia rozporządzeń z dnia 24. lipca 1883, Dz. u. p. Nr. 134 i z dnia 11. kwietnia 1895, Dz. u. p. Nr. 57, dotyczących się postępowania cłowego z kwasem węglowym płynnym	113	216
28. „	Rozporządzenie Ministerstwa skarbu, którem w wykonaniu artykułu IX, l. 3 ustawy z dnia 25. października 1896, Dz. u. p. Nr. 220, ustanawia się wysokość zniżki co do podatku gruntowego i budynkowego na rok 1899 przypisanego, tudzież zmniejszenie sumy ogólnej podatku zarobkowego	117	223
30. „	Obwieszczenie Ministerstwa kolei żelaznych o przedłużeniu terminu wybudowania kolei lokalnej od Rakownika do Młaca	118	228
1. lipca	Rozporządzenie c. i k. wspólnego Ministra spraw zewnętrznych, dotyczące się zaprowadzenia feryi sądowych w c. k. austriackim i król. węgierskim Sądzie konsulowskim wyższym	119	223
5. „	Rozporządzenie cesarskie, którem orzeka się, że udziałowe zapisy długu pożyczki obligacyjnej, przez gminę miasta Tryestu za sumę aż do 12 milionów złotych, to jest 24 milionów koron zbyć się mającej, ustawą z dnia 28. czerwca 1899, Dz. u. kr. dla Przymorza Nr. 17, za pożyczkę krajową uznanej, mogą być używane do korzystnego lokowania kapitałów fundacyjnych, sierocych i tym podobnych	114	217
9. „	Rozporządzenie cesarskie, dotyczące się kwoty i używania raty dotacyjnej, która w roku 1899 ma być z funduszków państwa wniesiona do funduszu amelioracyjnego państwa	160	787
12. „	Obwieszczenie Ministerstwa kolei żelaznych o przedłużeniu terminu otwarcia ruchu na kolei lokalnej Nowy Dwór — Wezeryce	122	271
12. „	Dokument koncesyjny na kolej lokalną od Telcza do Sławonic	131	*719
14. „	Dokument koncesyjny na kolej lokalną od Mutienic do Kijowa	136	725
15. „	Obwieszczenie Ministerstwa spraw wewnętrznych o ustanowieniu starostwa w Gmünd w Dolnej Austrii	123	271
15. „	Rozporządzenie cesarskie o dalszem trwaniu ważności §. 1 rozporządzenia cesarskiego z dnia 19. lipca 1897, Dz. u. p. Nr. 181	147	737
16. „	Rozporządzenie Ministerstwa skarbu o ustanowieniu Urzędu wymiaru należytości w Grazu	132	721
16. „	Rozporządzenie Ministerstwa handlu w porozumieniu z Ministerstwami spraw wewnętrznych i skarbu, zabraniające handlu obnośnego na obszarze miasta Wiener-Neustadt	133	722
17. „	Rozporządzenie cesarskie zmieniające ustawy o podatkach pośrednich pozostających w ścisłym związku z produkcją przemysłową, tudzież austriacko-węgierską taryfą cłową	120	225

Data ustawy, patentu lub rozporządzenia	T r e ś ć	Numer	Strona
1899			
20. lipca	Rozporządzenie Ministerstwa skarbu, zawierające przepisy wykonawcze do części IV. cesarskiego rozporządzenia z dnia 17. lipca 1899, Dz. u. p. Nr. 120, dotyczącego zmiany ustawy z dnia 20. czerwca 1888, Dz. u. p. Nr. 97, o opodatkowaniu cukru	124	273
20. „	Rozporządzenie Ministerstw skarbu i handlu, zawierające przepis wykonawczy do części VI. cesarskiego rozporządzenia z dnia 17. lipca 1899, Dz. u. p. Nr. 120, dotyczącego zmiany taryfy cłowej dla austriacko-węgierskiego obszaru cłowego z dnia 25. maja 1882, Dz. u. p. Nr. 47	125	281
20. „	Rozporządzenie Ministerstwa skarbu, zawierające przepis wykonawczy do części VII. (lit. a), cesarskiego rozporządzenia z dnia 17. lipca 1899, Dz. u. p. Nr. 120, o używaniu bez opłaty podatku cukru buraczanego i wódki do wyrobów, zawierających w sobie cukier i alkohol, a wywożonych za linię cłową	126	287
20. „	Rozporządzenie Ministerstw skarbu i handlu, zawierające przepis wykonawczy do VII. części (lit. b) cesarskiego rozporządzenia z dnia 17. lipca 1899, Dz. u. p. Nr. 120, o poborze dodatku do cła przy wprowadzaniu artykułów, które zawierają w sobie domieszkę cukru lub alkoholu, albo do których wyrobu używa się cukru lub alkoholu	127	317
20. „	Rozporządzenie Ministerstwa skarbu, zawierające przepis wykonawczy do części VIII. cesarskiego rozporządzenia z dnia 17. lipca 1899, Dz. u. p. Nr. 120, dotyczącej obrotu cukru opodatkowanego między królestwami i krajami w Radzie państwa reprezentowanemi. krajami korony węgierskiej i krajami Bośnią i Hercegowiną, tudzież zmiany niektórych postanowień ustawy z dnia 18. czerwca 1894, Dz. u. p. Nr. 121, o wynagrodzeniu podatku od tych ilości opodatkowanej wódki, które są w obrocie między powyższymi obszarami krajów	128	323
21. „	Rozporządzenie Ministerstwa skarbu, zawierające przepis wykonawczy do I. części cesarskiego rozporządzenia z dnia 17. lipca 1899, Dz. u. p. Nr. 120, o opodatkowaniu piwa	129	343
21. „	Rozporządzenie Ministerstwa skarbu, zawierające przepis wykonawczy do II. części cesarskiego rozporządzenia z dnia 17. lipca 1899, Dz. u. p. Nr. 120, o zmianie ustawy z dnia 20. czerwca 1888, Dz. u. p. Nr. 95, tyczący się cła od płynów wysokowych pędzonych, o opodatkowaniu wódki, jakoteż wyrobu drożdży, z wyrobem wódki połączonego	130	383
22. „	Rozporządzenie Ministerstw skarbu i handlu, którem uzupełnia się postanowienia co do ekspedycyowania twardych przędz grzebiennych z wełny lśniącej (przędz na osnowę) ponad Nr. 30 metryczny, pojedynczych lub podwójnych, surowych	137	729
22. „	Rozporządzenie Ministerstw skarbu i handlu, którem uzupełnia się postanowienia abecadłowego spisu towarów taryfy cłowej pod wyrazami „Piótno introligatorskie“, tudzież „Gerata płócienna i kitajkowa“	138	730
22. „	Rozporządzenie Ministerstw skarbu i handlu, tyczące się zmiany niektórych postanowień abecadłowego spisu towarów taryfy cłowej pod wyrazem „Żelazo i towary żelazne“	139	731
22. „	Obwieszczenie Ministerstwa skarbu, tyczące się wykonania rozporządzenia cesarskiego z dnia 15. lipca 1899, Dz. u. p. Nr. 147, o dalszem trwaniu ważności §. 1 rozporządzenia cesarskiego z dnia 19. lipca 1897, Dz. u. p. Nr. 181	148	737
24. „	Obwieszczenie Ministerstwa kolei żelaznych o przedłużeniu terminu skończenia budowy kolei małej prowadzącej od Placu szkolnego ulicami Królewską, Młyńską i Praską do zakładu gazowego w Cieplicach	140	731

Data ustawy, patentu lub rozporządzenia	T r e ś ć	Numer	Strona
1899			
26. lipca	Rozporządzenie Ministra handlu w porozumieniu z Ministrem wyznań i oświaty, wymieniające zakłady przemysłowo-naukowe, których świadectwa uprawniają do rozpoczęcia przemysłów rękodzielniczych	134	722
26. „	Rozporządzenie Ministerstwa sprawiedliwości, dotyczące się terminu, w którym ustawa z dnia 25. lipca 1871, Dz. u. p. Nr. 76, wchodzi w życie w księstwie salzburskiem	141	731
26. „	Obwieszczenie Ministerstwa skarbu o zmianie nazw delegacji królewsko węgierskiej komory głównej w Rjece znajdujących się w <i>punto franco</i> i w przystani Barossa	142	731
26. „	Rozporządzenie Ministerstwa rolnictwa, którem zmienia się rozporządzenie z dnia 6. lipca 1893, Dz. u. p. Nr. 118, dotyczące się egzaminu do służby rządowej techniczno-leśnej	143	733
27. „	Obwieszczenie Ministerstwa skarbu o ustanowieniu komory pomocniczej I. klasy na dworcu kolejowym w Johanngeorgenstadt (Saksonia)	144	734
28. „	Rozporządzenie Ministerstwa skarbu, ustanawiające na kampanię 1899/1900 wymiar zabezpieczenia niechybnej płatności na wypadek zwrotu bonifikacji płaconej przy wywozie cukru	135	723
29. „	Obwieszczenie Ministerstwa skarbu o zaliczeniu królewsko węgierskiej komory głównej Csik—Gyimes do tych komor (wchodowych), które wymienione są w załączce do rozporządzenia z dnia 15. lipca 1882 i o uchyleniu przysługującego królewsko węgierskiej komorze pomocniczej Csik—Gyimes upoważnienia do ekspedycjonowania roślin	145	735
30. „	Rozporządzenie Ministra wyznań i oświaty w porozumieniu z Ministrem handlu, którem wydaje się nowy przepis o kwalifikacji na nauczycieli, względnie o egzaminowaniu kandydatów do urzędu nauczycielskiego w szkołach nautycznych	149	738
31. „	Obwieszczenie Ministerstwa spraw wewnętrznych, podające do wiadomości termin, z którym wchodzi w wykonanie umowa pomiędzy monarchią austriacko-węgierską a Włochami, dotycząca się wzajemnego niesienia bezpłatnej pomocy ubogim chorym	146	735
4. sierpnia	Rozporządzenie Ministerstwa handlu w porozumieniu z Ministerstwami spraw wewnętrznych i skarbu, którem wydaje się porządek wymierzania statków do żeglugi śródkrajowej na Łabie	150	745
5. „	Rozporządzenie Ministra wyznań i oświaty względem wydania przepisu o egzaminowaniu kandydatów do urzędu nauczycielskiego w szkołach handlowych wyższych	157	769
8. „	Rozporządzenie Ministerstw skarbu i handlu o częściowej zmianie rozporządzenia z dnia 27. marca 1890, dotyczącego się postępowania celniczego w obrocie hafciarskim do uszlachetnienia	151	767
9 „	Obwieszczenie Ministerstwa skarbu o wydawaniu soli bydłowej po cenie niższej w żupie solnej kałuskiej	152	767
10. „	Obwieszczenie Ministerstwa spraw wewnętrznych o ustanowieniu starostwa w Pöggstall w Dolnej Austrii	153	768
10. „	Obwieszczenie Ministerstwa spraw wewnętrznych o ustanowieniu starostwa w Nachodzie w Czechach	154	768

Data ustawy, patent lub rozporządzenia	T r e ś ć	Numer	Strona
1899			
11. sierpnia	Dokument koncesyjny na kolej lokalną wązko-torową od Bregency do Bezauf (kolej bregenska leśna)	172	829
12. „	Rozporządzenie Ministerstwa skarbu o ustanowieniu urzędów wymiaru należności w Pilznie, Bernie i Krakowie	155	768
12. „	Obwieszczenie Ministerstwa skarbu o zwinięciu delegacyi komory na dworcu kolejowym Budapeszt-Lipotváros	164	815
13. „	Rozporządzenie Ministerstwa sprawiedliwości, dotyczące się przyłączenia obu gmin miejscowych miasteczka i wsi Eisenstein do okręgu Sądu powiatowego nyrskiego w Czechach	156	768
16. „	Rozporządzenie cesarskie o należnościach od przeniesienia majątku	158	779
17. „	Rozporządzenie Ministerstwa sprawiedliwości, dotyczące się przyłączenia gminy Brawantycce do okręgu Sądu powiatowego bielowieckiego na Śląsku	161	787
18. „	Obwieszczenie Ministerstwa kolei żelaznych o przedłużeniu terminu otwarcia przedłużenia kolei małej od Pragi ku Wysoczanom	165	815
19. „	Rozporządzenie cesarskie, którem ustanawia się na czas od dnia 1. września do dnia 31. grudnia 1899 dochody sług rządowych, należących do kategorii posługaczy a będących w służbie czynnej	159	783
21. „	Obwieszczenie Ministerstwa kolei żelaznych o przedłużeniu terminu otwarcia kolei lokalnej od Miastca Hermanowego do Borohradka	166	815
21. „	Rozporządzenie cesarskie o przedłużeniu czasowego uwolnienia od podatku domowo-czynszowego dla nowych budowli na gruntach skarbowych koszar Franciszka Józefa w Wiedniu i na kilku w III. i IV. dzielnicy Wiednia położonych parcelach będących własnością gminy wiedeńskiej	167	816
22. „	Rozporządzenie Ministra sprawiedliwości w porozumieniu z Ministrem skarbu, dotyczące się wyżywczego, drożnego i należności za doręczenie dla woźnych sądowych	162	788
23. „	Rozporządzenie Ministerstwa spraw wewnętrznych, którem podaje się do wiadomości zrewidowany po raz drugi w myśl §. 14go, ustępu 6go, ustawy z dnia 28. grudnia 1887, Dz. u. p. Nr. 1 z r. 1888 o ubezpieczeniu robotników na wypadek przygody podział na klasy niebezpieczności przedsiębiorstw obowiązki ubezpieczenia robotników na wypadek przygody podlegających, jakoteż ustanowienie stóp procentowych dla tychże klas niebezpieczności	163	791
23. „	Rozporządzenie Ministerstw handlu, spraw wewnętrznych, wyznań i oświaty i skarbu, dotyczące się dobrowolnego poddawania próbie broni palnej ręcznej prochem bezdymnym myśliwskim i tarczowym	174	835
29. „	Obwieszczenie Ministerstwa skarbu o rozszerzeniu upoważnień celniczych delegacyi komory w Nowosielicu (na gościńcu)	180	913
30. „	Rozporządzenie Ministerstwa handlu o uregulowaniu stosunków osobowych posługaczy zakładu pocztowego i telegraficznego	168	816
30. „	Rozporządzenie Ministerstwa spraw wewnętrznych, którem uchyla się pozycje taksy za środki lecznicze wytworzone z użyciem wódki wolnej od opłaty i odnoszące się do tego postanowienie §. 10, ustęp 3 rozporządzenia Ministerstwa spraw wewnętrznych z dnia 3. grudnia 1898, Dz. u. p. Nr. 219	169	823

Data ustawy, patentu lub rozporządzenia	T r e ś ć	Numer	Strona
1899			
31. sierpnia	Rozporządzenie Ministerstw spraw wewnętrznych, handlu i skarbu o rozszerzeniu na Portugalję zakazu przywozu i przewozu pewnych towarów i przedmiotów z Egiptu zamieszczonego w Dz. u. p. Nr. 99 z r. 1899	170	823
31. "	Rozporządzenie Ministerstwa handlu w porozumieniu z Ministerstwami spraw wewnętrznych i skarbu, zabraniające handlu obnośnego na obszarze gminy Vöslau	181	913
1. września	Rozporządzenie Ministerstwa sprawiedliwości, dotyczące się przyłączenia gminy miejscowej Lhota zelenská do okręgu Sądu powiatowego libańskiego w Czechach	173	834
2. "	Rozporządzenie Ministrów skarbu i sprawiedliwości, w przedmiocie wykonania rozporządzenia cesarskiego z dnia 16. sierpnia 1899, dotyczącego się należyłości od przeniesienia majątku	171	825
2. "	Obwieszczenie Ministerstwa obrony krajowej o zmianach w II. i III. części Przepisów dotyczących się służby wojskowej	195	921
5. "	Rozporządzenie Ministerstw spraw wewnętrznych, sprawiedliwości, handlu i rolnictwa, dotyczące się oznaczania win słodowych (maltonowych)	182	913
14. "	Obwieszczenie Ministerstwa skarbu o utworzeniu nowych okręgów rozkładu podatku zarobkowego dla obszarów nowo ustanowionych starostw w Gmünd i Pöggstall w Dolnej Austrii i w Nachodzie w Czechach, jakoteż o kilku zmianach w pogranicznych okręgach rozkładu podatku zarobkowego, które w skutek tego okazały się niezbędnymi	184	915
19. "	Rozporządzenie Ministerstwa sprawiedliwości, dotyczące się przyłączenia okręgu Sądu powiatowego wrlickiego do okręgu Sądu obwodowego szybenickiego w Dalmacji	185	917
20. "	Rozporządzenie Ministerstw spraw wewnętrznych, skarbu, handlu, sprawiedliwości i rolnictwa, którem ogłasza się regulamin, dotyczący się zakładania i przekształcania spółek akcyjnych na polu przemysłu i handlu	175	839
21. "	Rozporządzenie cesarskie, dotyczące się stosunku ekonomicznego do krajów korony węgierskiej, zupełnego ściągnięcia biletów państwa, zaprowadzenia waluty koronowej jako waluty krajowej, przedłużenia przywileju Banku austriacko-węgierskiego i urządzenia długu, który wynosił pierwotnie 80 milionów złotych	176	859
22. "	Rozporządzenie Ministerstw skarbu, handlu i rolnictwa, dotyczące się zniesienia obrotu mlewa zbożowego	177	908
22. "	Rozporządzenie Ministerstwa kolei żelaznych w porozumieniu z Ministerstwem handlu, którem ze względu na rozporządzenie cesarskie z dnia 21. września 1899, dotyczące się stosunku ekonomicznego do krajów korony węgierskiej itd. wydają się dalsze postanowienia w przedmiocie kolei żelaznych	178	908
22. "	Rozporządzenie Ministrów spraw wewnętrznych, rolnictwa i handlu, którem wydaje się przepisy wykonawcze do postanowień artykułu VII. rozdziału pierwszego części I. rozporządzenia cesarskiego z dnia 21. września 1899, Dz. u. p. Nr. 176, dotyczących się urządzenia obrotu bydła z krajami korony węgierskiej	179	909
22. "	Rozporządzenie Ministerstw handlu i spraw wewnętrznych, dotyczące się urządzenia handlu piwem butelkowym	183	914

Data ustawy, patentu lub rozporządzenia	T r e ś ć	Numer	Strona
1899			
22. września	Obwieszczenie Ministerstwa skarbu o upoważnieniu c. k. Komory głównej I. klasy w Zadarze do postępowania wywozowego z cukrem	186	917
24. „	Rozporządzenie Ministerstwa sprawiedliwości, dotyczące się ustanowienia Sądu powiatowego w Bojanie na Bukowinie	187	917
24. „	Rozporządzenie Ministerstwa sprawiedliwości, dotyczące się ustanowienia Sądu powiatowego w Jablonowie w Galicyi	188	917
24. „	Rozporządzenie Ministerstwa sprawiedliwości, dotyczące się ustanowienia Sądu powiatowego w Boleszowcach w Galicyi	189	917
24. „	Rozporządzenie Ministerstwa sprawiedliwości, dotyczące się ustanowienia Sądu powiatowego w Zakliczynie w Galicyi	190	918
24. „	Rozporządzenie Ministerstwa sprawiedliwości, dotyczące się ustanowienia Sądu obwodowego w Czortkowie w Galicyi	191	918
25. „	Rozporządzenie Ministerstwa sprawiedliwości, dotyczące się przyłączenia gminy Domażelic do okręgu Sądu powiatowego przerowskiego w Morawie	192	918
28. „	Rozporządzenie Ministerstwa sprawiedliwości, dotyczące się rozpoczęcia czynności w Sądzie powiatowym kobarydzkim w uksiążęconem hrabstwie go-ryckiem i gradyckim	193	918
30. „	Rozporządzenie Ministerstwa wyznań i oświaty w porozumieniu z Ministerstwami spraw wewnętrznych i handlu, dotyczące się uzupełnienia rozporządzenia ministerjalnego z dnia 27. grudnia 1893, Dz. u. p. Nr. 196, w przedmiocie wykonania §. 13, ustęp 3 ustawy z dnia 26. grudnia 1893, Dz. u. p. Nr. 193, o urządzeniu przemysłów budowlanych konsensowych	200	927
2. października	Rozporządzenie Ministerstw spraw wewnętrznych, skarbu i handlu, którem zabrania się wprowadzania przyrządu pojawiającego się w handlu pod nazwą „occlusivpessar“, jakoteż środka ochronczego dla niewiast wcho- dzącego w obrót pod nazwą „tutelol“	201	927
5. „	Obwieszczenie Ministerstwa skarbu o upoważnieniu c. k. Komory głównej w Cervignano (na dworcu kolejowym) do ekspedycyowania bez poboru cła rzeczy podróжных naprzód lub później wysłanych	202	928
6. „	Rozporządzenie Ministerstwa skarbu, dotyczące się zaprowadzenia urzędowych stępowanych blankietów wekslowych na 4, 6, 8 i 10 koron z tekstem słoweńskim	196	921
7. „	Rozporządzenie Ministerstwa spraw wewnętrznych, dotyczące się działalności urzędowej starosty królowo-hradeckiego	197	922
9. „	Patent cesarski, dotyczący się zwołania Rady państwa	194	919
9. „	Obwieszczenie Ministerstwa rolnictwa o ustanowieniu wspólnego statutu dla Akademii górniczej w Leoben i w Przybramie	198	922
10. „	Obwieszczenie Ministerstwa spraw wewnętrznych o ustanowieniu starostwa w Przeworsku w Galicyi	199	925
18. „	Rozporządzenie Ministerstwa handlu w porozumieniu z Ministerstwem spraw wewnętrznych, dotyczące się dowodu szczególnego uzdolnienia do rozpo- czynania przemysłu konsensowego zaprowadzania gazociągów, urządzeń do oświetlania i wodociągów	203	928

Data ustawy, patentu lub rozporządzenia	T r e ś ć	Numer	Strona
1899			
22. października	Rozporządzenie Ministerstwa sprawiedliwości, dotyczące się przyłączenia gminy miejscowej Razic do okręgu Sądu powiatowego piseckiego w Czechach	204	928
22. „	Rozporządzenie Ministerstwa sprawiedliwości, dotyczące się przyłączenia gminy miejscowej Radlstein do okręgu Sądu powiatowego stodzkiego w Czechach	205	928
23. „	Obwieszczenie Ministerstwa kolei żelaznych o przedłużeniu terminu wybudowania kolei żelaznej gorycko-aidusińskiej	206	928
23. „	Dokument koncesyjny na kolej lokalną Dothopole – Dorna Watra z odnogą od Pozoritty do Luisenthalu	215	971
24. „	Obwieszczenie Ministerstwa handlu, którem podają się do wiadomości postanowienia dodatkowe do Porządku sprawdzania miar i wag z dnia 19. grudnia 1872, Dz. u. p. Nr. 171	211	955
25. „	Rozporządzenie Ministerstwa skarbu o zmianie punktu 7 rozporządzenia Ministerstwa skarbu z dnia 15. grudnia 1897, Dz. u. p. Nr. 297, dotyczącego się stosowania zniżek co do podatków rzeczowych	207	929
27. „	Rozporządzenie Ministerstwa skarbu, którem ustanawiają się jednostki giełdowe służące za podstawę do wymierzenia podatku od obrotu papierów notowanych na giełdach tutejszo-krajowych (wiedeńskiej, praskiej i tryestyńskiej)	214	959
29. „	Rozporządzenie Ministerstwa sprawiedliwości, dotyczące się ustanowienia predażni sądowej w Wiedniu	217	975
30. „	Obwieszczenie Ministerstwa skarbu o utworzeniu nowych okręgów szacunkowych podatku osobisto-dochodowego dla obszarów nowo ustanowionych starostw w Gmünd i Pöggstall w Dolnej Austrii i w Nachodzie w Czechach, jakoteż o kilku zmianach w okręgach szacunkowych Waidhofen nad Thaya i Zwettl w Dolnej Austrii i w okręgu szacunkowym nowo-miejskim nad Metują w Czechach	212	956
1. listopada	Obwieszczenie przewodniczącego c. k. Rady Ministrów, którem podaje się do wiadomości zawarcie umów między Ministerstwem królestw i krajów w Radzie państwa reprezentowanych a Ministerstwem krajów korony węgierskiej w przedmiocie zupełnego ściągnięcia biletów państwa stanowiących dług wspólny nieustalony, wypuszczenia w obieg biletów bankowych po dziesięć koron przez Bank austriacko-węgierski i złożenia w Banku austriacko-węgierskim monet złotych krajowych, umowy dodatkowej do umowy monetarnej i walutowej w przedmiocie bicia pięciokoronówek, tudzież umowy w przedmiocie należącego się Bankowi austriacko-węgierskiemu długu, który wynosił pierwotnie 80 milionów złotych	208	930
1. „	Umowa, zawarta między kierownikiem c. k. Ministerstwa skarbu a Bankiem austriacko-węgierskim w przedmiocie długu państwa, który wynosił pierwotnie 80 milionów złotych waluty austriackiej	256	1149
2. „	Rozporządzenie Ministerstwa handlu, którem ustanawia się w Urzędzie patentowym VI. oddział zgłoszeń	210	947
3. „	Przepis, dotyczący się manipulacji, jaka w kasach Dworu, państwa i funduszów publicznych, jakoteż w kasach c. i k. funduszów prywatnych familijnych, place służbowe wypłacających, ma się odbywać ze względu na podatek osobisto-dochodowy i podatek pensyjny	209	931
5. „	Rozporządzenie Ministerstwa sprawiedliwości, dotyczące się przeniesienia siedziby urzędowej Sądu powiatowego żytyczyńskiego w Krainie	216	974

Data ustawy, patentu lub rozporządzenia	T r e ś ć	Numer	Strona
1899			
7. listopada	Obwieszczenie Ministerstw spraw wewnętrznych, wyznań i oświaty, skarbu i sprawiedliwości o zaprowadzonych w poszczególnych królestwach i krajach w Radzie państwa reprezentowanych opłatach na szkoły lub jakichkolwiek innych opłatach ustawowych na zakłady publiczne od nieruchomości spadkowych, należących do spuścizny, z którą według prawideł powszechnych o właściwości sądów postępowanie spadkowe odbywać się ma w innym z królestw i krajów w Radzie państwa reprezentowanych	215	1059
8.	Rozporządzenie Ministerstwa handlu w porozumieniu z Ministerstwami spraw wewnętrznych i skarbu, dotyczące się obliczania opłat za ponowne sprawdzenie i cechowanie miar, ciężarków, wag, tudzież wszelkich innych przyrządów do mierzenia i ważenia w obrocie publicznym służących, jakoteż beczek sprawdzaniu i cechowaniu podlegających	226	1017
8.	Rozporządzenie Ministerstwa handlu, którem z częściową zmianą postanowień zawartych w punkcie 2 uwag wstępnych do taryfy opłat za sprawdzanie z dnia 19. grudnia 1872, Dz. u. p. Nr. 171, zarządza się niepobieranie opłat za sprawdzanie bez cechowania ustanowionych (tak zwanych opłat odrzutowych), od tych przedmiotów do ponownego sprawdzenia przedstawionych, na których dawna cecha sprawdzenia znajduje się jeszcze nieuszkodzona	227	1018
8.	Rozporządzenie Ministerstwa handlu, dotyczące się zmiany §. 3 rozporządzenia Ministerstwa handlu z dnia 5. maja 1876, Dz. u. p. Nr. 76, którem przepisana została nowa taryfa opłat za sprawdzanie pojemności beczek	228	1018
9.	Rozporządzenie Ministerstw spraw wewnętrznych, handlu i skarbu, dotyczące się rozszerzenia na Brazylię i Paraguay zakazu przywozu i przewozu pewnych towarów i przedmiotów z Egiptu	213	957
9.	Obwieszczenie Ministerstw handlu i skarbu o częściowej zmianie statystycznego spisu towarów handlu zagranicznego	223	993
12.	Rozporządzenie Ministerstwa handlu w porozumieniu z Ministerstwami spraw wewnętrznych i kolei żelaznych, dotyczące się żeglugi na jeziorze bodeńskim	225	995
13.	Rozporządzenie Ministerstwa sprawiedliwości w porozumieniu z Ministerstwem spraw wewnętrznych, handlu i skarbu, dotyczące się ustanowienia Sądu przemysłowego we Lwowie	219	981
13.	Rozporządzenie Ministerstwa sprawiedliwości w porozumieniu z Ministerstwami spraw wewnętrznych, handlu i skarbu, dotyczące się ustanowienia Sądu przemysłowego w Krakowie	220	985
13.	Rozporządzenie Ministerstwa sprawiedliwości w porozumieniu z Ministerstwami spraw wewnętrznych, handlu i skarbu, dotyczące się ustanowienia Sądu przemysłowego w Morawskiej Ostrawie	221	989
13.	Rozporządzenie Ministerstwa sprawiedliwości w porozumieniu z Ministerstwami spraw wewnętrznych, handlu i skarbu, dotyczące się ustanowienia Sądu przemysłowego w Szumberku	222	990
13.	Rozporządzenie Ministerstwa skarbu w porozumieniu z Ministerstwem kolei żelaznych, dotyczące się wymiany listów przewozowych kolejowych dla wewnętrznego obrotu towarowego, rozporządzeniem z dnia 10. grudnia 1892, Dz. u. p. Nr. 207 zaprowadzonych, za nowe blankiety listów przewozowych	230	1019
17.	Ustawa o udzieleniu zapomóg z funduszków państwa i o wyznaczeniu innych dotacji z powodu wypadków żywiołowych	218	979

Data ustawy, patentu lub rozporządzenia	T r e ś ć	Numer	Strona
1899			
18. listopada	Obwieszczenie Ministerstwa kolei żelaznych o przeniesieniu na inną osobę koncesyi na kolej lokalną od Kolina do Czereczan z odnogą od Rattaya do Kacowa	224	993
20.	Rozporządzenie Ministerstwa sprawiedliwości, dotyczące się przynależności gminy miejscowej Maria Schmolln do okręgu Sądu powiatowego w Mattighofen w Górnej Austrii	229	1018
23.	Obwieszczenie Ministerstwa kolei żelaznych o nadaniu koncesyi na linię kolei małej wązko-torowej od Liberca (Plac Sukienny) do Rochlic, która ma być utrzymywana w ruchu zapomożą elektryczności	233	1031
23.	Dokument koncesyjny na kolej lokalną od Swojsina do Boru	234	1032
25.	Rozporządzenie Ministerstwa handlu, dotyczące się zniesienia opłat za dostawianie posylek listowych na prowincyi i za dostawianie gazet, wydania taryfy opłat pocztowych dla obrotu wewnętrznego, tudzież zmiany w niektórych pozycjach taryfy opłat pocztowych dla obrotu zagranicznego i zmiany co do niektórych wynagrodzeń za szkody zdarzające się w obrocie pocztowym	231	1019
25.	Rozporządzenie Ministerstwa handlu, dotyczące się emisji nowych znaczków opłat pocztowych, telegraficznych i telefonicznych	232	1027
27.	Dokument koncesyjny na kolej lokalną od Właszym do Kralowic Dolnych	242	1051
28.	Rozporządzenie Ministerstwa sprawiedliwości, dotyczące się przeniesienia na Sąd powiatowy w Fünfhaus w Wiedniu sądownictwa w sprawach karnych dla dzielnicy Rudolfshaim w Wiedniu	235	1036
29.	Obwieszczenie Ministerstwa kolei żelaznych o przedłużeniu terminu otwarcia szlaku częściowego Jilowe—Skochowice kolei lokalnej Czereczany—Modrzany z odnogą od Mechenic do Dobrzysza	236	1036
30.	Rozporządzenie Ministerstwa skarbu, którem zmieniają się pewne postanowienia co do obrotu wódki poddanej denaturacji ogólnej	238	1043
1. grudnia	Rozporządzenie Ministerstwa skarbu, dotyczące się zaprowadzenia nowego znaczka stęplowego z oznaczeniem wartości w waducie koronowej do rachunków i listów przewozowych	239	1044
1.	Rozporządzenie Ministerstwa skarbu, dotyczące się zaprowadzenia nowych znaczków zamknięcia i zmiany znaczka stęplowego do kart do grania	240	1045
2.	Dokument koncesyjny na kolej lokalną wązko-torową od Jenbachu do Mairhofen (kolej nadzillerska)	237	1037
3.	Dodatek siódmy do Przepisu wykonawczego dotyczącego się rozdziału IV. ustawy z dnia 25. października 1896, Dz. u. p. Nr. 220, o podatkach osobistych bezpośrednich	243	1053
3.	Rozporządzenie Ministerstw spraw wewnętrznych, handlu i skarbu, którem zabrania się sprzedaży i wprowadzania przyrządów galwanicznych przeznaczonych jakoby do przywracania i zachowywania zdrowia	257	1150
5.	Rozporządzenie Ministerstwa spraw wewnętrznych, dotyczące się cennika lekarstw na rok 1900	241	1047
7.	Rozporządzenie Ministerstwa sprawiedliwości, dotyczące się ustanowienia przedalni sądowej w Pradze	244	1055
14.	Obwieszczenie Ministerstwa skarbu o ustanowieniu urzędu podatkowego i sądowo-depozytowego w Kobaridzie w Przymorzu	249	1113

Data ustawy, patentu lub rozporządzenia	T r e ś ć	Numer	Strona
1899			
15. grudnia	Rozporządzenie Ministerstw spraw wewnętrznych, sprawiedliwości i handlu, pozwalające używania związków miedziowych do konserw jarzynowych .	246	1059
16. „	Obwieszczenie Ministerstwa skarbu o zaprowadzeniu nowego znaczka sęplowego na 10 h do adresów posylkowych zwyczajnych i zaliczkowych .	250	1113
16. „	Obwieszczenie Ministerstwa skarbu o ustanowieniu barwy do cech tożsamości, któremi opatrywane być mają tkaniny do uszlachetnienia haftu przewożone	251	1114
19. „	Patent cesarski, tyżący się zwołania sejmów krajowych czeskiego, galicyjsko-lodomeryjsko-krakowskiego, austriackiego poniżej i powyżej Anizy, salzburskiego, styryjskiego, karyntyjskiego, krańskiego, morawskiego i śląskiego	248	1111
20. „	Rozporządzenie Ministerstwa handlu w porozumieniu z Ministerstwami kolei żelaznych, skarbu i spraw wewnętrznych, którem wydają się postanowienia wykonawcze do rozporządzenia cesarskiego z dnia 21. września 1899, Dz. u. p. Nr. 176, część I, rozdział 2, w przedmiocie statystyki obrotu towarowego między królestwami i krajami reprezentowanemi w Radzie państwa a innemi częściami obszaru cłowego austriacko-węgierskiego	247	1061
20. „	Rozporządzenie całego Ministerstwa w przedmiocie zaprowadzenia austriackiej ustawy o ochronie znaczków u c. i k. Sądu konsulowskiego w Tangerze (Marokko) i rozszerzenia jurysdykcji tego Sądu przez upoważnienie go do samodzielnego sądenia występów przeciwko rzeczonyj ustawie .	252	1114
21. „	Rozporządzenie Ministra sprawiedliwości, którem podają się do wiadomości przepisy Procedury cywilnej niemieckiej od dnia 1. stycznia 1900 obowiązujące a tyżące się egzekucyi przymusowej z wyroków zagranicznych i stopień wzajemności postanowieniami temi zapewnionej	253	1114
21. „	Obwieszczenie Ministerstwa kolei żelaznych o uznaniu koncesyi na linię kolei małej elektrycznej od ulicy Sadowej do ulicy Florenckiej w Pradze za nieistniejącą	258	1150
21. „	Rozporządzenie kierownika Ministerstwa wyznań i oświaty, którem zmienia się Porządek egzaminów ścisłych dla wydziałów medycznych wydany rozporządzeniem z dnia 15. kwietnia 1872, Dz. u. p. Nr. 57	271	1283
23. „	Rozporządzenie Ministerstwa skarbu, tyżące się wymierzania podatku obrotowego od interesów obrotowych w akcyach spółki budowy i ruchu kolei drogowych miejskich w Wiedniu	259	1150
23. „	Rozporządzenie Ministerstwa skarbu, którem z powodu zaprowadzenia waluty koronowej jako waluty krajowej ustanawia się ceny sprzedaży soli w koronach i halerczach	275	1289
26. „	Ustawa o urządzeniu płac sług rządowych czynnych należących do kategorii posługaczy	255	1145
27. „	Ustawa o zniesieniu sępla gazetowego i kalendarzowego	261	1151
27. „	Ustawa o przedłużeniu mocy obowiązującej ustawy z dnia 26. grudnia 1893, o ulgach w należyciach w razie konwersyi wierzytelności piędnych	262	1151
27. „	Ustawa o przedłużeniu mocy obowiązującej ustawy z dnia 3. marca 1868, o uwolnieniu od sępli i należyci w razie zaakraglania gruntów	263	1152

Data ustawy, patentu lub rozporządzenia	T r e ś ć	Numer	Strona
1899			
27. grudnia	Rozporządzenie cesarskie, dotyczące się dalszego pobierania podatków i opłat, tudzież pokrywania wydatków państwa w czasie od 1. stycznia aż do końca czerwca 1900	264	1153
27. „	Rozporządzenie cesarskie, dotyczące się wygotowania zamknięcia rachunków centralnych administracji rządowej królestw i krajów w Radzie państwa reprezentowanych za rok 1899 i dalszego używania aż do końca roku 1900 kwot należących do peryodu administracyjnego 1899	265	1173
27. „	Ustawa, którą wydaje się zarządzenie przejściowe do ustawy z dnia 29. czerwca 1868, Dz. u. p. Nr. 85, o organizacji Izb handlowo-przemysłowych .	272	1287
28. „	Rozporządzenie Ministerstwa handlu, dotyczące się jednostajnego urzędzenia, nadzorowania i rewidowania świateł i przyborów sygnałowych na zasadzie przepisów o zapobieganiu zetknięciu się okrętów na morzu (rozporządzenie c. k. Ministerstwa handlu z dnia 17. kwietnia 1897, Dz. u. p. Nr. 95)	254	1117
29. „	Rozporządzenie cesarskie, dotyczące się wynagradzania podatku od tych opodatkowanych ilości piwa, oleju mineralnego i cukru, które przewożone są w obrocie między królestwami i krajami reprezentowanymi w Radzie państwa, krajami korony węgierskiej i krajami Bośnią i Hercegowiną . .	267	1255
29. „	Rozporządzenie cesarskie, dotyczące się urzędzenia wzajemnego stosunku między królestwami i krajami reprezentowanymi w Radzie państwa z jednej a krajami korony węgierskiej z drugiej strony pod względem należitości śródlodowych i bezpośrednich, stępla konsumcyjnego i taks	268	1256
29. „	Rozporządzenie Ministerstwa skarbu, dotyczące się wykonania rozporządzenia cesarskiego z dnia 29. grudnia 1899, Dz. u. p. Nr. 268, w przedmiocie urzędzenia wzajemnego stosunku między królestwami i krajami reprezentowanymi w Radzie państwa z jednej a krajami korony węgierskiej z drugiej strony pod względem należitości śródlodowych i bezpośrednich, stępla konsumcyjnego i taks	269	1265
29. „	Rozporządzenie Ministerstwa skarbu, dotyczące się wymiany urzędowych blankietów wekslowych emisji 1898 z wydrukowanym napisem 18 . . do oznaczenia liczby roku	273	1288
29. „	Rozporządzenie Ministerstw skarbu i handlu, dotyczące się zaliczenia wyspy Ceylon do tych obszarów pochodzenia i przeznaczenia, które stosownie do §. 16 rozporządzenia ministeryalnego z dnia 18. grudnia 1893, Dz. u. p. Nr. 177, mają być w każdym razie oznajmiane do celów statystyki handlu zagranicznego obszaru cłowego austriacko-węgierskiego	274	1288
30. „	Obwieszczenie Ministerstwa skarbu o ściągnięciu udziałowych przekazów hipotecznych i zmniejszeniu się tego długu nieustalonego do sumy 48,313.302 zł. 50 c. w. a.	260	1150
30. „	Najwyższe pismo odrębne, dotyczące się stosunku, w jakim królestwa i kraje w Radzie państwa reprezentowane przyczyniać się mają w ciągu pierwszych sześciu miesięcy roku 1900 do pokrywania kosztów spraw wspólnych	266	1253
30. „	Rozporządzenie Ministerstwa skarbu, w przedmiocie wykonania rozporządzenia cesarskiego z dnia 29. grudnia 1899, Dz. u. p. Nr. 267, dotyczącego się wynagradzania podatku od tych opodatkowanych ilości piwa, oleju mineralnego i cukru, które przewożone są w obrocie między królestwami i krajami reprezentowanymi w Radzie państwa, krajami korony węgierskiej i krajami Bośnią i Hercegowiną	270	1266

Drugi Skorowidz.

S p i s a b e c a d ł o w y

ustaw, rozporządzeń itd. od dnia 1. stycznia do dnia 31. grudnia 1899 w Dzienniku ustaw państwa (Rocznik LI, część I do CXV ogłoszonych *).

- Abecadłowy spis towarów taryfy cłowej; zmiany i uzupełnienia pod wyrazami:**
 Cerała płócienna i kitajkowa 138, **730**.
 Lniane towary 42, **69**.
 Maltyna 104, **196**.
 Płótno introligatorskie 138, **730**.
 Szyny kolejowe 34, **53**.
 Towary kuśnierskie 79, **143**.
 Żelazo i towary żelazne 139, **731**.
- Adresy posylkowe zwyczajne i zaliczkowe; nowy znaczek stęplowy do nich 250, 1113.**
- Adwokaci; zmiana taryfy wynagrodzeń za prace 8, 15.**
- Ajdussina, ob. Kolej żelazna.**
- Akademie górnicze w Leoben i Przybramie; statut 198, 922.**
- Akcyje Spółki kolei miejskich w Wiedniu; ustanowienie jednostki giełdowej do wymierzania podatku obrotowego 259, 1150.**
- Akcyjne spółki na polu przemysłu i handlu; regulacji tyczący się ich zakładania i przekształcania 175, 839.**
- Akta notaryalne; termin, od którego w księstwie salzburskiem wchodzi w wykonanie ustawa o potrzebie sporządzania ich w niektórych czynnościach prawnych 141, 731.**
- Altwarndorf, ob. Komora.**
- Amelioracyjny fundusz, ob. Fundusz amelioracyjny.**
- Aparaty galwaniczne, jakoby do przywracania i zachowywania zdrowia; zakaz sprzedaży i wprowadzania 257, 1150.**
- Apteki; rozporządzenie tyczące się cennika lekarstw na rok 1900 241, 1047.**
 — uchylenie w cenniku lekarstw na rok 1899 pozycji, tyczących się lekarstw zrobionych z użyciem wódki wolnej od podatku 169, **823**.
 — uzupełnienie postanowień rozporządzenia z dnia 3. grudnia 1898, tyczącego się cennika lekarstw 63, **107**.
- Badanie na komorach przedz wełnianych; uzupełnienie instrukcyi z r. 1887 137, 729.**
- Bank austriacko-węgierski; przedłużenie mocy obowiązującej rozporządzenia z r. 1893, tyczącego się składania w nim papierów wartościowych, które powinny być deponowane w sądzie 3, 2.**
 — — — rozporządzenie cesarskie, tyczące się przedłużenia przywileju 176, 878; rozporządzenie wykonawcze 208, **930**.
 — — — umowa z nim, tycząca się ponownego przedłużenia jego przywileju 2, **1**.
 — — — — — co do długu państwa, który wynosił pierwotnie 80 milionów zł. 256, **1149**.
- Barwa cech tożsamości do tkanin przewożonych do uszlachetnienia bafu w r. 1900 251, 1114.**
- Batysty; instrukcja co do ich odróżniania na komorach od innych towarów lnianych 43, 69.**
- Beczki; zmiana przepisu o sprawdzaniu ich pojemności 228, 1018.**

*) Z dwóch cyfr przy każdym wyrazie podanych, pierwsza oznacza liczbę ustawy, druga zaś, grubszemi czercionkami wydrukowana, stronnicę Dziennika ustaw państwa, na której tę ustawę umieszczono.

- Berno**; dyrekcyja skarbowa powiatowa, wymierzanie opłat na szkoły od nieruchomości spadkowych należących do spuścizny, z którą postępowanie spadkowe odbywać się ma w innym z królestw i krajów w Radzie państwa reprezentowanych 24, 35.
- ustanowienie urzędu wymiaru należitości 155, 768.
- Beruny**, ob. Kolej żelazna.
- Bezdynny proch**; próbowanie broni palnej ręcznej za pomocą tego prochu 174, 835.
- Bezzan**, ob. Kolej żelazna.
- Bielsk**; zaprowadzenie w budynku pocztowym delegacyi komory 25, 35.
- Bilety państwa**, rozporządzenie cesarskie, dotyczące się ich zupełnego ściągnięcia 176, 859.
- Bily lom**, ob. Kolej żelazna.
- Blankiety** do listów przewozowych kolejowych; wymiana dawnych za nowe 230, 1019.
- do rachunków; zaprowadzenie nowego znaczka stęplowego z oznaczeniem wartości w walucie koronowej 239, 1043.
- wekslowe stęplowane z tekstem słoweńskim 196, 921.
- — z wydrukowanym napisem 18 . . do oznaczenia roku; ich wymiana 273, 1288.
- Bodeńskie jezioro**; żegluga na niem 225, 995.
- Bogumin**; przeniesienie siedziby urzędowej tamtejszego inspektoratu skarbowego wyższego do Cieszyna 54, 80.
- Bojan**, }
Bołszowce, } ob. Sąd powiatowy.
- Bor**, }
Borohradek, } ob. Kolej żelazna.
- Borusowa**; ustanowienie delegacyi komory uścieckiej 23, 34.
- Brandyż nad Łabą**, ob. Kolej żelazna.
- Brawantyce**, ob. Sąd powiatowy.
- Brazylia**; rozszerzenie na nią zakazu z r. 1899, Dz. u. p. Nr. 99, dotyczące się przywozu i przewozu pewnych towarów i przedmiotów z Egiptu 213, 957.
- Bregencya**, ob. Kolej żelazna.
- Broń palna ręczna**; dobrowolne poddawanie jej próbie prochem bezdynnym 174, 835.
- Butelki** z zamknięciem patentowem do piwa 183, 914.
- Butelkowe piwo**; urządzenie handlu takowem 64, 109.
- Bydło**, obrót z krajami korony węgierskiej; przepis wykonawczy do rozporządzenia cesarskiego z dnia 21. września 1899 179, 909.
- Cechy tożsamości** do tkanin przewożonych do uszlachetnienia haftu 251, 1114.
- Cena soli** bydłowej; niżenie jej w żupie kałuskiej 152, 767.
- Cennik lekarstw** na rok 1899; uzupełnienie odnośnych postanowień rozporządzenia z dnia 3. grudnia 1898 63, 107.
- — — — — uchylenie pozycyi dotyczących się środków leczniczych zrobionych z użyciem wódki wolnej od opłaty 169, 823.
- — — — — 1900; rozporządzenie dotyczące się wydania 241, 1047.
- Ceny soli** w walucie koronowej 275, 1239.
- Cerata płócienna** i kitajkowa; uzupełnienie pod tym wyrazem w abecadlowym spisie towarów taryfy cłowej 138, 730.
- Cervignano**, ob. Komora.
- Ceylon**, wyspa; zaliczenie jej do tych obszarów, które mają być oznajmiane do celów statystyki handlu zagranicznego 274, 1288.
- Chlumez**, ob. Kolej żelazna.
- Chobot**, ob. Podatkowy Urząd.
- Chorzy ubodzy**; umowa z Włochami, dotycząca się wzajemnego niesienia im bezpłatnej pomocy 103, 194; termin wejścia w wykonanie 146, 735.
- Ciepliszewo**, ob. Kolej żelazna.
- Cieszyn**; przeniesienie do tego miasta siedziby urzędu woj. bogumińskiego inspektoratu skarbowego wyższego 54, 80.
- Cło** od towarów zawierających w sobie domieszkę cukru lub alkoholu, albo do których wyrobu używa się cukru lub alkoholu; dodatek do niego 127, 317.
- Cłowe postępowanie** w obrocie hafciarskim; zmiana 151, 767.
- — z kwasem węglowym płynnym; uchylenie i uzupełnienie niektórych postanowień 113, 216.
- — z maszynami i przyrządami; zmiana instrukcyi z dnia 27. maja 1887 112, 215.
- Csik-Gyimes**, ob. Komora.
- Cukier**; dozwoleńie wywozu z zakładów fabrykacyi za linję cłową pod zamknięciem miejsca w pakunkach niejednakowej wagi netto 70, 121.
- obrót między królestwami i krajami reprezentowanymi w Radzie państwa a krajami korony węgierskiej i krajami Bośnią i Hercegowiną 128, 323.
- przepis wykonawczy do części IV rozporządzenia cesarskiego z dnia 17. lipca 1899, Dz. u. p. Nr. 220, dotyczącej się zmiany ustawy z r. 1888 o opodatkowaniu cukru 124, 273.

- Cukier**; przepis wykonawczy do części VII (lit. a) rozporządzenia cesarskiego z dnia 17. lipca 1899, Dz. u. p. Nr. 120, dotyczącej się używania bez opłaty podatku cukru buraczanego i wódki do wyrobów zawierających w sobie cukier i alkohol a wywożonych za linię cłową 126, **287**.
- upoważnienie komory głównej w Zadarze do postępowania wywozowego z nim 186, **917**.
 - ustanowienie na kampanię 1898/99 wymiaru zabezpieczenia niechybnej płatności na wypadek zwrotu bonifikacji płaconej przy wywozie 92, **174** i 135, **723**.
 - wynagradzanie podatku od ilości przewożonych w obrocie między królestwami i krajami reprezentowanymi w Radzie państwa, krajami korony węgierskiej i krajami Połnią i Hercegowiną; rozporządzenie cesarskie 267, **1255**; rozporządzenie wykonawcze 270, **1266**.
- Czechy**; wymierzanie opłat na szkoły od nieruchomości spadkowych należących do spuścizny, z którą postępowanie spadkowe odbywać się ma w innym z królestw lub krajów w Radzie państwa reprezentowanych 245, **1059**.
- Czerezany**, ob. Kolej żelazna.
- Czortków**, ob. Sąd obwodowy.
- Czynności w urzędach podatkowych tudzież w wieńskich kasach skarbowych**; urządzenie ich czasu 65, **111**.
- Delegacya komory**; zaprowadzenie w budynku pocztowym w Bielsku 25, **35**.
- — na dworcu kolejowym Budapeszt - Lipotvaros; zwinięcie 164, **815**.
 - — husiatyńskiej; ustanowienie w tamtejszym dworcu kolejowym 87, **165**.
 - — w Nowosielicy (na gościńcu); rozszerzenie upoważnień celniczych 180, **913**.
 - — uścieckiej w Borusowej; ustanowienie 23, **34**.
 - — ustanowienie takowej w Wetzwalde 78, **142**.
- Delegacye królewsko węgierskiej komory głównej w Rjece**; zmiana ich nazw 142, **731**.
- Depozyty w Banku austriacko-węgierskim**; przedłużenie mocy obowiązującej rozporządzenia z r. 1893 3, **2**.
- Dług państwa nieustalony w udziałowych przekazach hipotecznych**; obwieszczenie o zmniejszeniu się onego do 48,313.302 zł. 50 c. w. a. 260, **1150**.
- — który wynosił pierwotnie 80 milionów; rozporządzenie cesarskie, dotyczące się urzędzenia onego 176, **878**; rozporządzenie wykonawcze 208, **930**.
 - — — — 80 milionów złotych w. a.; umowa z Bankiem austriacko-węgierskim 256, **1149**.
- Dodatek II do Przepisu wykonawczego, dotyczącego się rozdziału II, ustawy o podatkach osobistych bezpośrednich 108, 204.**
- VI do Przepisu wykonawczego, dotyczącego się rozdziału IV, ustawy z dnia 25. października 1896, Dz. u. p. Nr. 220, o podatkach osobistych bezpośrednich 74, **124**.
 - VII do Przepisu wykonawczego, dotyczącego się rozdziału IV, ustawy z dnia 25. października 1896, Dz. u. p. Nr. 220 243, **1053**.
 - II do Przepisu wykonawczego, dotyczącego się rozdziału V, ustawy z dnia 25. października 1896, Dz. u. p. Nr. 220, o podatkach osobistych bezpośrednich 21, **34**.
 - do przepisów, dotyczących się sprawdzania i cechowania naczyń metalowych do przewozu mleka 13, **19**.
 - XXXVII do Porządku sprawdzania miar i wag 39, **65**.
 - XXXVIII do Porządku sprawdzania miar i wag 211, **955**.
 - do cła przy wprowadzaniu artykułów, które zawierają w sobie domieszkę cukru lub alkoholu, albo do których wyrobu używa się cukru lub alkoholu 127, **317**.
- Dodatekwy podatek od cukru**; przepis wykonawczy do części IV rozporządzenia cesarskiego z dnia 17. lipca 1899, Dz. u. p. Nr. 120 124, **273**.
- Dołhopole**, ob. Kolej żelazna.
- Domazelice**, ob. Sąd powiatowy.
- Dorna Watra**, ob. Kolej żelazna.
- Dowód uzdolnienia do rozpoczęcia przemysłu zaprowadzania gazociągów, urządzeń do oświetlania i wodociągów 203, 928.**
- Drożdże**; opodatkowanie ich wyrobu połączonego z wyrobem wódki 130, **383**.
- Drożne, wyżywne i należności za doręczenie dla woźnych sądowych 162, 788.**
- Dunaj**; ustawa o regulacji w arcyksięstwie austriackiem poniżej Anizy 5, **5**.
- postanowienia urządzające obrót żeglarski w przesmykach pod Schlügen i przy tak zwanem Windstoss 93, **175**.
- Dzelnice-Commando**, ustanowienie komory 1, **1**.
- Egipt**; przedłużenie jeszcze na rok ograniczenia sądownictwa sądów konsulowskich austriacko-węgierskich 16, **22**.
- zakaz przywozu i przewozu pewnych przedmiotów i towarów stamtąd pochodzących 99, **163**.
- Egzamin do służby rządowej techniczno-leśnej**; zmiana rozporządzenia z r. 1893 143, **733**.

- Egzamina** kandydatów na nauczycieli szkół handlowych wyższych 157, 769.
- — — — — nautycznych; nowy przepis 149, 738.
 - ściśle na wydziałach filozoficznych w uniwersytetach tutejszo-krajowych; zmieniony Porządek 56, 83.
 - — — — — medycznych; zmiana Porządku z r. 1872 271, 1283.
- Egzekucya** przymusowa z wyroków austriackich w Niemczech 253, 1114.
- Eisenstein**, ob. Sąd powiatowy.
- Elster**, ob. Komora.
- Feldkirch**, Urząd wymiaru należności; wymierzanie opłat na szkoły od nieruchomości spadkowych należących do spuścizny, z którą postępowanie spadkowe odbywać się ma w innym z królestw i krajów w Radzie państwa reprezentowanych 111, 215.
- Ferye** sądowe; zaprowadzenie ich w c. k. austriackim i król. węgierskim Sądzie konsulowskim wyższym 119, 223.
- Floriansdorf**, ob. Komora.
- Friedland**, ob. Kolej żelazna.
- Fünfhaus**, ob. Sąd powiatowy.
- Fundusz** amelioracyjny państwa; rozporządzenie cesarskie tyczące się kwoty i używania dotacji 160, 787.
- Galicya**; zniesienie zarządzeń wyjątkowych w pozostałych jeszcze 8 powiatach 11, 18.
- koncesya na kolej lokalną od Trzebini do Sierszy 89, 170.
 - oddzielenie gminy Chobot od okręgu Urzędu podatkowego bocheńskiego i przyłączenie jej do okręgu Urzędu podatkowego niepołomickiego 12, 19.
 - przedłużenie terminu skończenia budowy kolei żelaznej Trzebina—Skawce 22, 34.
 - przeistoczenie komory pomocniczej II. klasy w Skale na komorę pomocniczą I. klasy 46, 71.
 - przyłączenie gminy Pychowice do okręgu Sądu powiatowego podgórskiego 26, 35.
 - — — i obszaru dworskiego Trzciana do Sądu powiatowego mieleckiego 33, 52.
 - przyznanie uczniom szkoły przemysłu drzewnego w Kolomyi (oddział ciesielstwa) dobrodziejstwa §. 12, ustęp 3 ustawy z dnia 26. grudnia 1893, Dz. u. p. Nr. 193 200, 927.
 - uchylenie zawieszenia działalności sądów przysięgłych w okręgu Sądu obwodowego nowo-sandeckiego 10, 17.
- Galicya**; ustanowienie delegacji komory husiatyńskiej w tamtejszym dworcu kolejowym 87, 165.
- — — w Borusowej delegacji komory pomocniczej uścieckiej 23, 34.
 - — Sądu obwodowego w Czortkowie 191, 918.
 - — Sądów powiatowych w Bolszowcach, Jabłonowie i Zakliczynie 188 i 189, 917; 190, 918.
 - — Sądu przemysłowego we Lwowie 219, 981; w Krakowie 220, 985.
 - — starostwa w Przeworsku 199, 925.
- Galwaniczne** przyrządy, jakoby do przywracania i zachowywania zdrowia; zakaz sprzedaży i wprowadzania 257, 1150.
- Gazetowy** stępel; ustawa o zniesieniu 261, 1151.
- Gazety**; zniesienie opłat za ich dostawianie 231, 1019.
- Gazociągów**, urządzeń do oświetlania i wodociągów zaprowadzanie; dowód uzdolnienia do rozpoczęcia tego przemysłu 203, 928.
- Giełdy** tutejszo-krajowe (wiedeńska, praska, tryestyńska), jednostki służące za podstawę do wymierzenia podatku od obrotu papierów 214, 959; 259, 1150.
- Gmünd** w Dolnej Austrii; ustanowienie starostwa 123, 271.
- starostwo; utworzenie okręgu rozkładu podatku zarobkowego 184, 915.
 - — — — szacunkowego do rozkładu podatku osobisto-dochodowego 212, 956.
- Gorycya**, ob. Kolej żelazna.
- ob. Izby handlowe.
- Graz**; ustanowienie Urzędu wymiaru należności 132, 721.
- Gross-Siegharts**, ob. Kolej żelazna.
- Grün**; zmiana oznaczenia tamtejszej komory pomocniczej II. klasy 32, 52.
- Grünau**, ob. Kolej żelazna.
- Haag**, ob. Kolej żelazna.
- Hafty**; barwa cech tożsamości do tkanin w celu uszlachetnienia onegoż przewożonych 251, 1114.
- zmiana w postępowaniu celniczem 151, 767.
- Handel** obnośny; zakaz na obszarze gminy Vöslau 181, 913.
- — — — — miasta Wiener Neustadt 137, 722.
 - — — — — piwem butelkowym; urządzenie onegoż 64, 109.

Handel piwem butelkowym; zarządzenie co do butelek z tak zwanem zamknięciem patentowem 183, 914.

— zagraniczny; zaliczenie wyspy Ceylon do tych obszarów, które mają być oznajmiane do celów statystyki tego handlu 274, 1288.

Handlowe szkoły wyższe; przepis o egzaminowaniu kandydatów na nauczycieli tych szkół 157, 769.

Hermisdorf, }
Horszow-Tyn, } ob. Kolej żelazna.

Husiatyn, ob. Delegacya komory.

Inspektorat skarbowy wyższy w Boguminie; przeniesienie jego siedziby urzędowej do Cieszyna 54, 80.

Inspektorowie przemysłowi; nowy podział królestw i krajów w Radzie państwa reprezentowanych na 20 okręgów ich nadzorczego urzędowania 14, 20.

Instrukcyja co do odróżnienia na komorach batystów od innych towarów lnianych 43, 69.

— z dnia 27. maja 1887 o postępowaniu cłowem z machinami i przyrządami, zmiana 112, 215.

Instruktorowie stowarzyszeń przemysłowych; zaprowadzenie ich 98, 181.

Instytut kredytowy c. k. uprzyw. austriacki przedsiębiorstw komunikacyjnych i robót publicznych; uznanie jego obligacyi kategorii A emisji 1899 za osobne lokowania kapitałów sierocych 67, 117.

Izby handlowe w Gorycyi, Rovinju i Tryeście; połączenie ich w jeden okrąg rozkładu podatku zarobkowego I. klasy 147, 737; 148, 738.

— handlowo-przemysłowe; ustawa zawierająca zarządzenia przejściowe do ustawy z r. 1868 o ich organizacyi 272, 1287.

Jablonów, ob. Sąd powiatowy.

Jarzynowe konserwy; dozwoleńie używania do nich związków miedziowych 246, 1059.

Jednoroczna służba ochotnicza; dozwoleńie takowej uczniom szkół handlowych wyższych niemieckiej i czeskiej w Pilzni 86, 165; 115, 219.

Jednostka giełdowa do wymierzania podatku obrotowego od interesów na akcyje Spółki kolei miejskich w Wiedniu 259, 1150.

Jednostki giełdowe do wymierzania podatku od obrotu papierów nowo ustanowione 214, 959.

Jenbach, ob. Kolej żelazna.

Jezioro bodeńskie; żegluga na niem 225, 995.

Johanngeorgenstadt, ob. Komora.

Kalendarzowy stępel; ustawa o zniesieniu 261, 1151.

Kalusz; wydawanie soli bydłowej po cenie niższej 152, 767.

Kapitanat portowy i zdrowotny morski w Rjece; uchylenie jego upoważnienia do ekspedywania roślin 97, 181.

Karty do grania; zaprowadzenie nowych znaczków zamknięcia i zmiana znaczka stępelowego 240, 1045.

— powołujące dla żołnierzy nieczynnych przyjętych do służby na okrętach handlowych morskich; ich wygotowywanie i doręczanie 28, 40.

Kasy Dworu, państwa i funduszków publicznych, jakoteż kasy c. i k. funduszków prywatnych i familijnych, place służbowe wypłacających; manipulacya potrzebna ze względu na podatek osobisto-dochodowy i pensyjny 209, 931.

— skarbowe wiedeńskie, urządzenie czasu czynności 65, 111.

Kataster podatku zarobkowego; postanowienia dotyczące założenia go na drugi i następne peryody rozkładu 76, 127.

Kijów, ob. Kolej żelazna.

Klasy niebezpieczności przedsiębiorstw obowiązkowi ubezpieczenia robotników na wypadek przygody podlegających; podział ponownie zrewidowany 163, 791.

Kobaryd, ob. Sąd powiatowy.

— ob. Podatkowy urząd.

Kolej żelazna główna drugiego rzędu od Schönwehru do Lokietu, koncesya 100, 185.

— — od Gorycyi do Ajdussiny; przedłużenie terminu wybudowania 206, 928.

— — lokalna od Brandyżu nad Łabą do Neratowic, przedłużenie terminu wybudowania 72, 122.

— — — od Chlumca do Miestca Kralowego, koncesya 107, 199.

— — — Cieplice (Rzetenice)—Liberec, przedłużenie terminu skończenia budowy 15, 21.

— — — od Czerczan do Modrzan; przedłużenie terminu otwarcia co do szlaku częściowego Jilowe—Skychowice 236, 1036.

— — — Dolhopole—Dorna Watra z odnogą od Požoritty do Luisenthalu, koncesya 215, 971.

— — — Friedland—Hermisdorf, koncesya 38, 63.

— — — od Gross-Siegharts do Raabs, koncesya 116, 219.

— — — od Jenbachu do Mairhofen (nadzillerska), koncesya 237, 1037.

— — — od Kolina do Czerczan z odnogą od Rattaja do Kacowa, koncesya 88, 165.

- Kolej żelazna** lokalna od Kolina do Czerezan; przeniesienie koncesyi na inną osobę 224, **993**.
- — — Lambach—Haag, koncesya 66, **112**.
 - — — od Miestca Hermanowego do Borohradka z odnogą od Tyńca Hrochowego do Chrastu; przedłużenie terminu wybudowania 91, **174**.
 - — — — — przedłużenie terminu otwarcia 166, **845**.
 - — — od Morawskiej Ostrawy do Lhotki, koncesya 52, **77**.
 - — — od Mutienic do Kijowa, koncesya 136, **725**.
 - — — Nowy Dwór—Wezeryce; przedłużenie terminu otwarcia ruchu na niej 122, **271**.
 - — — od Rakownika do Młaca; przedłużenie terminu wybudowania 118, **223**.
 - — — Raspenau—Weissbach, koncesya 37, **59**.
 - — — od Sattledt do Grünau, koncesya 101, **190**.
 - — — Stankow—Horszów Tyn—Ronsperk, koncesya 6, **11**.
 - — — Strakonice—Brzeżnice; przedłużenie terminu wybudowania 75, **125**.
 - — — od Swojsina do Boru, koncesya 234, **1032**.
 - — — od Teleza do Slawonic, koncesya 131, **719**.
 - — — Tirschnitz—Wildstein—Schönbach; przedłużenie terminu wybudowania 49, **75**.
 - — — od Tryestu do Porjeczca, koncesya 77, **137**.
 - — — od Trzeżini do Sierszy, koncesya 89, **170**.
 - — — Trzebinia—Skawec; przedłużenie terminu skończenia budowy 22, **34**.
 - — — wlaszinsko — dolno - kralowicka, koncesya 242, **1051**.
 - — łącząca od Tamwaldu do Petersdorfu; traktat z Niemcami, dotyczący się jej wybudowania 121, **265**.
 - — mała Beruny—Koneprus, koncesya na odnogę do „Bily lom“ 7, **15**.
 - — — od Cieplic do Eichwaldu; przedłużenie terminu wybudowania linii pobocznej od Placu szkolnego do zakładu gazowego w Cieplicach 140, **731**.
 - — — elektryczna od Liberca do Rochlic, koncesya 233, **1031**.
 - — — z Pragi (Smichowa) do Koszyrza; przedłużenie terminu wybudowania 71, **121**.
 - — — Praga—Wysoczany; przedłużenie terminu otwarcia odnogi do Lieben 165, **815**.
 - — — elektryczna w Pradze od ulicy Sadowej do ulicy Florencyi; uznanie koncesyi za nieistniejącą 258, **1150**.
- Kolej żelazna** mała na obszarze miasta Ustie n. L. i w okolicy, koncesya 73, **122**.
- — wązko - torowa od Bregencyi do Bezzau (kolej bregencka leśna), koncesya 172, **829**.
- Koleje żelazne** małe elektryczne na obszarze Pragi i gmin przyległych, koncesya 90, **170**.
- — dalsze postanowienia z powodu rozporządzenia cesarskiego z dnia 21. września 1899 o stosunku ekonomicznym do krajów korony węgierskiej 178, **908**.
 - — lokalne: St. Pölten—Kirchberg—Mank, Chabówka—Zakopane i pinzgauska, uznanie udziałowych zapisów dłużnych ich pożyczek za sposobne do lokowania w nich kapitałów sierocych itp. 50, **75**.
 - — małe elektryczne w Wiedniu, koncesya 58, **87**.
 - — — — w Tryeście, koncesya 68, **117**.
 - — spis tych, do których stosuje się umowa międzynarodowa z r. 1890, dotycząca się obrotu towarów 47, **73**.
 - — traktat z Saksonią, dotyczący się kilku połączeń na granicy austriacko-saskiej 31, **45**.
- Kolin**, ob. Kolej żelazna.
- Kołomyja**, ob. Szkoła przemysłu drzewnego.
- Komisya** naczelną do badania i zachowywania zabytków sztuki i pomników historycznych; statut zmieniony 55, **81**.
- szacunkowa podatku osobisto-dochodowego dla nowo-utworzonego starostwa żyżkowskiego w Czechach 35, **64**.
- Komora** główna w Bielaku; upoważnienie do ekspedycyowania posyłek roślinnych nadchodzących pocztą z zagranicy 48, **75**.
- — w Bielsku; zaprowadzenie jej delegacyi w tamtejszym budynku pocztowym 25, **35**.
 - — w Cervignano (na dworcu kolejowym); upoważnienie do ekspedycyowania rzeczy podróżnych bez poboru cła 202, **928**.
 - — w Csik-Gyimes w Węgrzech, ustanowienie 62, **107**.
 - — królewska węgierska w Csik-Gyimes; upoważnienie do ekspedycyowania posyłek roślinnych 145, **735**.
 - — w Zadarze; upoważnienie do postępowania wywozowego z cukrem 186, **917**.
 - — I. klasy w Morawskiej Szenawie; ustanowienie 109, **204**.
 - — węgierska w Rjece; upoważnienie jej do ekspedycyowania roślin 97, **181**.
 - — — — — zmiana nazw jej delegacyi 142, **731**,

- Komora pomocnicza II. klasy w Altwarnsdorfie**; zmiana oznaczenia na „c. k. Komorę pomocniczą II. klasy w Warnsdorfie, okrąg VIII^a 53, 80.
- — król. węg. w Csik-Gyimes: uchylenie upoważnienia do ekspedycyowania roślin 145, 735.
 - — w Dzeluściu-Commando, ustanowienie 1, 1.
 - — II. klasy w Floriansdorfie; zmiana oznaczenia na „c. k. Komora pomocnicza II. klasy w Warnsdorfie, okrąg II^a 53, 80.
 - — II. klasy w Grün (w Elster w Saksonii); zmiana jej oznaczenia 32, 52.
 - — I. klasy na dworcu kolejowym w Johannegeorgenstadt; ustanowienie 144, 734.
 - — II. klasy w Skale; przeistoczenie na komorę pomocniczą I. klasy 46, 71.
- Komory**; instrukcja co do odróżniania balistów od innych towarów lnianych 43, 69.
- Koneprus**, ob. Kolej żelazna.
- Konserwy jarzynowe**; dozwoleń używania do nich związków miedziowych 246, 1059.
- Kontyngenty rekruckie**; rozporządzenie cesarskie, dotyczące się ich poboru w r. 1899 36, 57.
- Konwersya wierzytelności pieniężnych**; przedłużenie mocy obowiązującej ustawy z r. 1893 o ulgach w opłatach 262, 1151.
- Koszta spraw wspólnych**; pismo odręczne Najjaśniejszego Pana w przedmiocie ich pokrywania 266, 1153.
- Kraków**; ustanowienie Sądu przemysłowego 220, 985.
- — urzędu wymiaru należności 155, 768.
- Kralowice Dolne**, ob. Kolej żelazna.
- Kredytowane podatki konsumcyjne**; odbieranie zakładom kredytowym upoważnienia do ręczenia za takowe 84, 153.
- Kredytowy instytut c. k. uprzywilejowany austriacki przedsiębiorstw komunikacyjnych i robót publicznych**; uznanie jego obligacyi kategorii A emisji 1899 za sposobne do lokowania kapitałów sierocych 67, 117.
- zakład gminny kraju Górnej Austrii; uznanie jego zapisów dłużnych za sposobne do lokowania w nich kapitałów sierocych 83, 153.
- Królowo-hradecki** starosta; jego zakres działania 197, 922.
- Kuśnierskie towary**; zmiana pod tym wyrazem w abecadłowym spisie towarów taryfy cłowej 79, 143.
- Kwas węglowy płynny**; uchylenie i uzupełnienie niektórych postanowień, dotyczących się postępowania cłowego 113, 216.
- Lambach**, ob. Kolej żelazna.
- Leczenie bezpłatne ubogich chorych**; umowa z Włochami 103, 194.
- Lekarstwa** zrobione z użyciem wódki wolnej od podatku; uchylenie odnośnych pozycyi w cenniku lekarstw na r. 1899 169, 823.
- uzupełnienie postanowień rozporządzenia z dnia 3. grudnia 1898, dotyczącego się cennika lekarstw na r. 1899 63, 107.
 - rozporządzenie dotyczące się wydania cennika na rok 1900 241, 1047.
- Leoben**, ob. Akademie górnice.
- Leśny zarząd i fundusze** pod zarządem państwa zostające; zmiana rozporządzenia z dnia 6. lutego 1893, dotyczącego się ściągania ich zaległych wierzytelności 57, 85.
- Lhota zelenska**, ob. Sąd powiatowy.
- Lhotka**,)
- Liberec**,) ob. Kolej żelazna.
- Lieben**,)
- Listowe posyłki**; zmieszenie opłat za ich dostawianie na prowincyi 231, 1019.
- Listy przewozowe kolejowe do wewnętrznego obrotu towarów**, zaprowadzone rozporządzeniem z dnia 10. grudnia 1892; wymiana ich za nowe blankiety do listów przewozowych 230, 1019.
- — zaprowadzenie nowego znaczka stęplowego z oznaczeniem wartości w walucie koronowej 239, 1043.
- Luiane towary**; zmiana pod tym wyrazem w abecadłowym spisie towarów taryfy cłowej 42, 69.
- Lokiet**, ob. Kolej żelazna.
- Lwów**; ustanowienie sądu przemysłowego 219, 981
- Łaba**, ob. Żegluga.
- porządek wymierzania statków do żeglugi śródkrajowej na tej rzece 150, 745.
- Machiny i przyrządy**; zmiana instrukcyi z dnia 27. maja 1887 o postępowaniu cłowym z nimi 112, 215.
- Mairhofen**, ob. Kolej żelazna.
- Maltopepton**; postępowanie z nim ze względu na cło 104, 196.
- Maltonowe wina**, ich oznaczanie 182, 913.
- Maltyna**; uzupełnienie pod tym wyrazem w abecadłowym spisie towarów taryfy cłowej 104, 196.

- Manipulacya** w kasach Dworu, państwa i funduszów publicznych, jakoteż w kasach c. i k. funduszów prywatnych i familijnych, place służbowe wypłacających, potrzebna ze względu na podatek osobisto-dochodowy i pensyjny 209, 931.
- Maria-Schmolln**; przyłączenie do okręgu Sądu powiatowego w Mattighofen 229, 1018.
- Miary** i wagi; dodatek do przepisów dotyczących się sprawdzania i cechowania naczyń metalowych do przewozu mleka 13, 19.
- — — dodatek XXXVII. i XXXVIII. do Porządku sprawdzania, dotyczący się wag pomostowych 39, 65 i 211, 955.
- — — opłaty za ponowne sprawdzenie i ocechowanie 226, 1017; 227, 1018.
- Miedziowe** związki; dozwoleń używania ich do konserw jarzynowych 246, 1059.
- Miasteczko Hermanow,** }
— Królowy, } ob. Kolej żelazna.
- Międzynarodowe** prawo prywatne; umowa dotycząca się urządzenia kilku przedmiotów jego zakresu 85, 155.
- Młac,** ob. Kolej żelazna.
- Mleko;** sprawdzanie i cechowanie naczyń drewnianych z przykrywką metalową do przewozu onegoż 45, 70.
- dodatek do przepisów dotyczących się sprawdzania i cechowania naczyń metalowych do przewozu onegoż 13, 19.
- Mlewo;** zniesienie obrotu 177, 908.
- Morawia;** wymierzanie opłat na szkoły od nieruchomości spadkowych należących do spuścizny, z którą postępowanie spadkowe odbywać się ma w innym z królestw i krajów w Radzie państwa reprezentowanych 24, 35.
- Morawska Ostrawa,** }
— Szenawa, } ob. Kolej żelazna.
- Mutienice,** }
- Nachod,** ustanowienie starostwa 123, 271.
- starostwo; utworzenie okręgu rozkładu podatku zarobkowego 184, 915.
- — — szacunkowego do rozkładu podatku osobisto-dochodowego 212, 956.
- Naczynia** drewniane do przewozu mleka; przyjmowanie ich do sprawdzania i cechowania 45, 70.
- do przewozu ryb żywych, narybku i ikry rybkiej w obrocie na kolejach żelaznych 20, 33.
- Nadzillerska** kolej, ob. Kolej żelazna.
- Należytości** od przeniesienia majątku; rozporządzenie cesarskie 158, 779; przepis wykonawczy 171, 825.
- w razie konwersji wierzytelności pieniężnych; przedłużenie mocy obowiązującej ustawy z r. 1893 o ulgach 262, 1151.
- stęplowe i bezpośrednie; umowa z krajami korony węgierskiej 268, 1256; rozporządzenie wykonawcze 269, 1265.
- Nautyczne** szkoły, ob. Szkoły nautyczne.
- Nawozy** sztuczne; zmiana przepisów co do ich sprowadzania z zagranicy 105, 196.
- Niebezpieczne** przedmioty, które nie należą do rozsadzających, tudzież materiały gryzące; zmiana postanowień o ich przewożeniu Łabą 94, 176.
- Nieczynni** żołnierze przyjęci do służby na okrętach handlowych morskich; wygotowywanie dla nich i doręczanie kart powołujących 28, 40.
- Niemcy;** stopień wzajemności pod względem wykonania wyroków zagranicznych 253, 1114.
- traktat z niemi, dotyczący się wybudowania kolei łączącej od Tannwaldu do Petersdorfu 121, 265.
- Nowosielica,** ob. Delegacya komory.
- Nowy Dwór,** ob. Kolej żelazna.
- Nowy Sącz,** ob. Sądy przysięgłych.
- Nyrsko,** ob. Sąd powiatowy.
- Obligacye** kategorii A emisji 1899 c. k. uprzyw. austr. Instytutu kredytowego przedsiębiorstw komunikacyjnych i robót publicznych; ich uznanie za sposobne do lokowania kapitałów sierocych 67, 117.
- Obrotowy** podatek, ob. Podatek od obrotu papierów.
- Obrot** bydła z krajami korony węgierskiej; przepis wykonawczy do rozporządzenia cesarskiego z dnia 21. września 1899 179, 909.
- halciarski do uszlachetnienia; zmiana w postępowaniu celniczem 151, 767.
- mlewa; zniesienie 177, 908.
- papierów; sprostowanie załączki C rozporządzenia wykonawczego do ustawy z dnia 9. marca 1897, Dz. u. p. Nr. 195 o podatku obrotowym 44, 70.
- podpałów rozsadzających 95, 176.
- przetworów rozsadzających „bezpieczeństwa“ 96, 179.
- towarowy między królestwami i krajami reprezentowanymi w Radzie państwa a innymi częściami obszaru cłowego austriacko-węgierskiego; rozporządzenie dotyczące się zaprowadzenia statystyki onegoż 247, 1061.

- Obrót** towarów; spis kolei żelaznych, do których stosuje się umowa międzynarodowa z r. 1890 47, 73.
- Ochotnicza** służba wojskowa jednoroczna; przyznanie prawa do takowej uczniom szkoły handlowej wyższej w Pilźnie 86, 165.
- Ochrona** znaczków handlowych; zaprowadzenie austriackiej ustawy w c. i k. Sądzie konsulowskim w Tangerze 252, 1214.
- Oclusivpessar**, ob. Zakaz.
- Odbieranie** zakładom kredytowym upoważnienia, żeby przyjmowały na siebie ręczenie za kredytowane podatki konsumcyjne 84, 153.
- Ogłoszenie** o zawarciu z Ministerstwem węgierskiem umów, dotyczących się ściągnięcia biletów państwa, wypuszczenia biletów po 10 K przez Bank austriacko-węgierski, złożenia monet złotych w tymże Banku, bicia pięciokoronówek i umowy dotyczącej się długu, który wynosił pierwotnie 80 milionów 208, 930.
- Okrąg** rozkładu podatku zarobkowego dla nowo utworzonego starostwa żyżkowskiego w Czechach 35, 54.
- Okręgi** nadzorczego urzędowania inspektorów przemysłowych, nowy podział 14, 20.
- rozkładu podatku zarobkowego, nowe, dla nowo utworzonych starostw w Gmünd i Pöggstall w Dolnej Austrii i w Nachodzie w Czechach 184, 915.
- szacunkowe, nowe, do podatku osobisto-dochodowego dla nowo utworzonych starostw Gmünd i Pöggstall w Dolnej Austrii i w Nachodzie w Czechach 212, 956.
- Okręty**; urządzenie ich świateł i sygnałów 254, 1117.
- Olej** mineralny; wynagradzanie podatku od ilości przewożonych w obrocie między królestwami i krajami reprezentowanymi w Radzie państwa, krajami korony węgierskiej i krajami Bośnią i Hercegowiną; rozporządzenie cesarskie 267, 1255; rozporządzenie wykonawcze 270, 1266.
- Opłata** statystyczna; rozporządzenie o zaprowadzeniu statystyki obrotu towarowego między królestwami i krajami reprezentowanymi w Radzie państwa a innymi częściami obszaru cłowego austriacko-węgierskiego 247, 1061.
- Opłaty** na szkoły itp. od nieruchomości spadkowych należących do spuścizny, z którą postępowanie spadkowe odbywać się ma w innym z królestw i krajów w Radzie państwa reprezentowanych; wymierzanie ich w Morawii 24, 35; w Tryeście 69, 120; w Vorarlbergu 111, 215; w Czechach 245, 1059.
- za ponowne sprawdzenie miar i wag 226, 1017; 227, 1018.
- pocztowe; nowa taryfa 231, 1019; nowa emisja znaczków 232, 1027.
- Ostrawa** Morawska; ustanowienie Sądu przemysłowego 221, 989.
- Oznajmienia** statystyczne; rozporządzenie o zaprowadzeniu statystyki obrotu towarowego między królestwami i krajami reprezentowanymi w Radzie państwa a innymi częściami obszaru cłowego austriacko-węgierskiego 247, 1061.
- Paraguay**; rozszerzenie na niego zakazu z r. 1899, Dz. u. p. Nr. 99, dotyczącego się przywozu i przewozu pewnych towarów i przedmiotów z Egiptu 213, 957.
- Patent** cesarski, dotyczący się zwołania Rady państwa 194, 919.
- — — — sejmów krajowych czeskiego, styryjskiego, karyntyjskiego, kraińskiego, śląskiego i vorarlberskiego 41, 67.
- — — — — czeskiego, galicyjskiego, dolno- i górno-austriackiego, salzburskiego, styryjskiego, karyntyjskiego, kraińskiego, morawskiego i śląskiego 248, 1111.
- — — — — galicyjskiego, dalmackiego, górno-austriackiego, salzburskiego, bukowińskiego i morawskiego 29, 41.
- — — — — tyrolskiego, gorycko-gradyjskiego, istrijskiego i tryestyńskiego 61, 105.
- — — — — sejmiku dolno-austriackiego 30, 43.
- Patentowy** urząd; ustanowienie VI. oddziału zgłoszeń 210, 947.
- Pilzeń**; zamieszczenie tamtejszych szkół handlowych wyższych niemieckiej i czeskiej w spisie zakładów naukowych zostających na równi z gimnazjami pod względem służby ochotniczej i jednorocznej 86, 165; 115, 219.
- ustanowienie urzędu wymiaru należyłości 155, 768.
- Pismo** odręczne Najjaśniejszego Pana w przedmiocie pokrywania kosztów spraw wspólnych w pierwszych sześciu miesiącach 1900 266, 1153.
- Piwo** butelkowe; urządzenie handlu takowem 64, 109.
- wynagradzanie podatku od ilości przewożonych w obrocie między królestwami i krajami reprezentowanymi w Radzie państwa, krajami korony węgierskiej i krajami Bośnią i Hercegowiną; rozporządzenie cesarskie 267, 1255; rozporządzenie wykonawcze 270, 1266.
- zarządzenie co do butelek z zamknięciem patentowem 183, 914.
- przepis wykonawczy do części I. rozporządzenia cesarskiego z dnia 17. lipca 1899, Dz. u. p. Nr. 12 o podatkach pośrednich 129, 343.
- Plące** sług rządowych; rozporządzenie cesarskie 159, 783; ustawa 255, 1145.
- służbowe funkcjonaryszów Pierwszej c. k. uprzyw. Spółki żeglugi parowej na Dunaju osiadłych w Bułgarii; uwolnienie od podatków 9, 17.

Płace służbowe; postępowanie z nimi w kasach Dworu, państwa i funduszków publicznych, jakoteż w kasach c. i k. funduszków prywatnych i rodzinnych ze względu na podatek osobisto-dochodowy i pensyjny 209, **931**.

— — stałe, które uległy zmianie w roku rok podatkowy poprzedzającym; postępowanie z nimi ze względu na podatek 74, **124**.

Płótno introligatorskie; uzupełnienie pod tym wyrazem w alfabetycznym spisie towarów taryfy cłowej 138, **730**.

Płyny wysokokowe pędzone; cło od nich, opodatkowanie wódki i wyrobu drożdży; przepis wykonawczy do rozporządzenia cesarskiego z dnia 17. lipca 1899, Dz. u. p. Nr. 120 130, **383**.

Poczt i telegrafów zakład; uregulowanie stosunków osobowych sług 168, **816**.

Pocztowe opłaty dla obrotu wewnętrznego i zagranicznego, tudzież zmiana co do niektórych wynagrodzeń za szkody 231, **1019**.

— znaczki, także telegraficzne i telefoniczne, nowa emisja 232, **1027**.

Podatek domowo-czynszowy od nowych budowli na gruntach koszar Franciszka Józefa w Wiedniu i na kilku parcelach należących do gminy tego miasta; przedłużenie czasowego uwolnienia od niego 167, **816**.

— gruntowy i budynkowy na r. 1899 przypisany; zniżka w myśl art. IX, l. 3 ustawy z dnia 25. października 1896, Dz. u. p. Nr. 220 117, **223**.

— od obrotu papierów; jednostki służące za podstawę do wymierzenia onegoż nowo ustanowione 214, **959**.

— obrotowy; sprostowanie załączki C rozporządzenia wykonawczego z dnia 21. września 1891, Dz. u. p. Nr. 222 44, **70**.

— — od interesów na akcje Spółki kolei miejskich wiedeńskich 259, **1150**.

— osobisto-dochodowy; zaokrąglenie kwot do rejestru szacunkowego wpisywanych 243, **1053**.

— — — i podatek pensyjny od wyższych plac służbowych; dodatek VI. do Przepisu wykonawczego, dotyczącego się rozdziału IV. ustawy o podatkach osobistych bezpośrednich 74, **124**.

— zarobkowy; postanowienia dotyczące się założenia katastru na drugi i następne periody rozkładu 76, **127**.

— — zmniejszenie sumy ogólnej 117, **223**.

Podatki i opłaty; rozporządzenie cesarskie dotyczące się dalszego ich pobierania w czasie od 1. kwietnia aż do końca czerwca 1899 59, **93**; od 1. lipca aż do końca grudnia 1899 110, **205**; od 1. stycznia aż do końca czerwca 1900 264, **1153**.

— osobiste bezpośrednie; dodatek II, którym uzupełnia się przepis wykonawczy do rozdziału II ustawy z dnia 25. października 1896, Dz. u. p. Nr. 220 108, **204**.

Podatki osobiste bezpośrednie; dodatek drugi do Przepisu wykonawczego, dotyczącego się rozdziału V ustawy z dnia 25. października 1896, Dz. u. p. Nr. 220 21, **34**.

— pośrednie zostające w ścisłym związku z produkcją przemysłową, tudzież austriacko-węgierską taryfą cłową; rozporządzenie cesarskie zmieniające ustawy o nich 120, **225**.

— — przepis wykonawczy do części I. rozporządzenia cesarskiego z dnia 17. lipca 1899, Dz. u. p. Nr. 120: opodatkowanie piwa 129, **343**.

— — — — do części II. rozporządzenia cesarskiego z dnia 17. lipca 1899, Dz. u. p. Nr. 120: zmiana ustawy z r. 1888 o ciele od płynów wysokokowych pędzonych, o opodatkowaniu wódki jakoteż wyrobu drożdży z wyrobem wódki połączonego 130, **383**; 238, **1043**.

— — — — do części IV. rozporządzenia cesarskiego z dnia 17. lipca 1899, Dz. u. p. Nr. 120: zmiana ustawy z r. 1888 o opodatkowaniu cukru 124, **273**.

— — — — do części VI. rozporządzenia cesarskiego z dnia 17. lipca 1899, Dz. u. p. Nr. 120: zmiana postanowień powszechnej taryfy cłowej 125; **281**.

— — — — do części VII. (lit. a) rozporządzenia cesarskiego z dnia 17. lipca 1899, Dz. u. p. Nr. 120: używanie bez opłaty podatku cukru buraczanego i wódki do wyrobów zawierających w sobie cukier i alkohol a wywożonych za linię cłową 126, **287**.

— — — — do części VII. (lit. b) rozporządzenia cesarskiego z dnia 17. lipca 1899, Dz. u. p. Nr. 120: pobór dodatku do cła przy wprowadzaniu artykułów, które zawierają w sobie domieszkę cukru lub alkoholu, albo do których wyrobu używa się cukru albo alkoholu 127, **317**.

— — — — do części VIII. rozporządzenia cesarskiego z dnia 11. lipca 1899, Dz. u. p. Nr. 120, dotyczącej się obrotu cukru opodatkowanego między królestwami i krajami reprezentowanymi w Radzie państwa a krajami korony węgierskiej i krajami Bośnią i Hercegowiną, tudzież ustawy o wynagradzaniu podatku od tych ilości wódki opodatkowanej, które są w obrocie między powyższymi obszarami krajów 128, **323**.

— rzeczowe; zmiana punktu 7. rozporządzenia z roku 1897, Dz. u. p. Nr. 297, dotyczącego się stosowania zniżek 207, **929**.

— uwolnienie od nich plac służbowych funkcjonariuszów Pierwszej c. k. uprzyw. Spółki żeglugi parowej na Dunaju osiadłych w Bulgaryi 9, **17**.

Podatkowe urzędy i wiedeńskie kasy skarbowe; urządzenie czasu czynności 65, **111**.

Podatkowy i sądowo-depozytowy urząd w Kobaridzie; ustanowienie 249, **1113**.

— Urząd bocheński; oddzielenie gminy Chobot od jego okręgu i przyłączenie jej do okręgu Urzędu podatkowego niepołomickiego 12, **19**.

— — niepołomicki; przyłączenie do jego okręgu gminy Chobot oddzielonej od okręgu Urzędu podatkowego bocheńskiego 12, **19**.

- Podpałów** rozsadzających obrót 95, 176.
- Podział** nowy królestw i krajów w Radzie państwa reprezentowanych na 20 okręgów nadzorczego urzędowania inspektorów przemysłowych 14, 20.
- Pöggstall**, ustanowienie starostwa 153, 768.
- starostwo; utworzenie okręgu rozkładu podatku zarobkowego 184, 915.
 - — — — szacunkowego do rozkładu podatku osobisto-dochodowego 212, 956.
- Pomorek** świń, zapobieganie mu i tępienie; rozporządzenie cesarskie 81, 145; przepis wykonawczy 82, 147.
- Porjecze**, ob. Kolej żelazna.
- Portugalia**; rozszerzenie na nią zakazu przywozu i przewozu pewnych towarów z Egiptu 170, 823.
- Porządek** zmieniony egzaminów ścisłych na wydziałach filozoficznych w uniwersytetach tutejszo-krajowych 56, 83.
- egzaminów ścisłych na wydziałach medycznych 271, 1283.
 - sprawdzania miar i wag; dodatek XXXVII i XXXVIII dotyczący się ich sprawdzania 39, 65; 211, 955.
 - targowy dla wiedeńskiego głównego targowiska bydła w St. Marx, zmiana §. 96 40, 66.
- Posyłki** cukru z zakładów fabrykacji za linię cłową pod zamknięciem miejsca; dozwoleń wysyłania w pakunkach niejednakowej wagi netto 70, 121.
- Posyłkowe** adresy zwyczajne i zaliczkowe; nowy znaczek stęplowy do nich 250, 1113.
- Powódź** w r. 1899; ustawa o udzielaniu zapomóg z funduszów państwa i o wyznaczeniu Rządowi dotacyi na naprawę szkód 218, 979.
- Pożyczka** gminy miasta Tryestu; ustawa z dnia 8. czerwca 1899 uznana za krajową; dozwoleń używania jej zapisów do korzystnego lokowania kapitałów sierocych itp. 114, 217.
- Praga**; ustanowienie przedaźni sądowej 244, 1055.
- ob. Kolej żelazna.
- Prawo** prywatne międzynarodowe; umowa międzynarodowa dotycząca się urzędzenia kilku przedmiotów w jego zakresie 85, 155.
- Proch**; zmiana rozporządzenia z r. 1891, dotyczącego się sprzedaży 80, 143
- Próbowanie** broni palnej ręcznej prochem bezdymnym 174, 835.
- Przedaźnia** sądowa w Pradze; ustanowienie 244, 1055.
- — w Wiedniu; ustanowienie 217, 975.

- Przedłużenie** mocy obowiązującej rozporządzenia z r. 1893, dotyczącego się składania w Banku austriacko-węgierskim papierów wartościowych, które powinny być deponowane w sądzie 3, 2.
- uwolnienia od podatku domowo czynszowego dla nowych budowli na gruntach koszar Franciszka Józefa w Wiedniu i na kilku parcelach należących do gminy tego miasta 167, 816.
 - jeszcze na rok ograniczenia sądownictwa sądów konsulowskich austriacko-węgierskich w Egipcie 16, 22.
 - ponowne przywileju Banku austriacko-węgierskiego 2, 1; 176, 878; 208, 930.
 - terminu wybudowania kolei lokalnej od Brandyzu n. Ł. do Neratowic 72, 122.
 - — — — Nowy Dwór—Wezeryce 122, 271.
 - — — — od Rakownika do Młaca 118, 223.
 - — — — żelaznej lokalnej Strakonice—Brzeźnice 75, 125.
 - — — — lokalnej Tirschnitz—Wildstein—Schönbach 49, 75.
 - — — — małej od Pragi (Smichowa) do Koszyc 71, 121.
- Przemysł** zaprowadzania gazociągów, urządzeń do oświetlania i wodociągów; dowód uzdolnienia do rozpoczęcia onegoż 203, 928.
- Przemysłowe** stowarzyszenia; zaprowadzenie instruktorów 98, 181.
- Przemysły** rękodzielnicze; wykaz zakładów naukowych, których świadectwa uprawniają do ich rozpoczęcia 134, 722.
- Przeniesienie** majątku; rozporządzenie cesarskie o należnościach 158, 779; przepis wykonawczy 171, 825.
- Przepis** wykonawczy do rozdziału II. ustawy o podatkach osobistych bezpośrednich; dodatek II do niego 108, 204.
- Przepisy** o służbie wojskowej; zmiany w I. i III. części 27, 36.
- — — — zmiany w II i III części 195, 921.
- Przetwory** rozsadzające bezpieczeństwo; urządzenie ich obrotu 96, 179.
- Przeworsk**; ustanowienie starostwa 199, 925.
- Przędze** wełniane; uzupełnienie instrukcyi do ich badania na komorach 137, 729.
- Przybram**, ob. Akademię górnicze.
- Przyrządy** galwaniczne; zakaz sprzedaży i wprowadzania 257, 1150.
- Przywóz** i przewóz pewnych towarów i przedmiotów z Egiptu; zakaz 99, 163.

- Przywóz i przewóz pewnych towarów z Egiptu; rozszerzenie zakazu na Portugaliją 170, 823.**
- Pychowice, ob. Sąd powiatowy.**
- Raabs, ob. Kolej żelazna.**
- Rachunki centralne administracji rządowej; rozporządzenie cesarskie dotyczące się ich zamknięcia za rok 1899 265, 1173.**
- Rada państwa; patent zwołujący 194, 919.**
- przemysłowo-rolnicza; zmiana statutu 4, 3.
- Regestr szacunkowy podatku osobisto-dochodowego; zaokrąglenie kwot w nim zapisywanych 243, 1053.**
- Regulacja Dunaju w arcyksięstwie austriackiem poniżej Anizy; ustawa 5, 5.**
- Regulaminy dotyczące się zakładania i przekształcania spółek akcyjnych na polu przemysłu i handlu 175, 839.**
- Rekruckie kontyngenty; rozporządzenie cesarskie dotyczące się ich poboru w r. 1899 36, 57.**
- Ręczenie za kredytowane podatki konsumcyjne; odbieranie zakładom kredytowym upoważnienia do tego 84, 153.**
- Rjeka, ob. Komora.**
- Robotnicy; zrewidowany podział na klasy niebezpieczności przedsiębiorstw podlegających obowiązkowi ubezpieczenia ich na wypadek przygody 163, 791.**
- Rochlice, }
Ronsperk, } ob. Kolej żelazna.**
- Roślinne posyłki nadchodzące pocztą z zagranicy; upoważnienie komory głównej w Bielaku do ich ekspedycyowania 48, 75.**
- Rośliny; upoważnienie komory głównej węgierskiej w Rjece do ich ekspedycyowania 97, 181.**
- Rovinjo, ob. Izby handlowe.**
- Rozporządzenie cesarskie, którem przedłuża się na rok 1899 okres ważności postanowienia co do wielkości kontyngentów rekruckich i pozwala się na ich pobór w roku 1899 36, 57.**
- — — ustanowione zostały płace dla służb rządowych na czas od 1. września aż do 31. grudnia 1899 159, 783.
- — — o dalszem trwaniu ważności §. 1go rozporządzenia cesarskiego z dnia 19. lipca 1897, dotyczącego się połączenia okręgów Izb handlowych w Gorycy, Rovinju i Tryeście w jeden okrąg rozkładu podatku zarobkowego 147, 737.
- — — o należnościach od przeniesienia majątku 158, 779.
- Rozporządzenie cesarskie, dotyczące się dalszego pobierania podatków i opłat tudzież pokrywania wydatków państwa w czasie od 1. kwietnia aż do końca czerwca 1899 59, 93; od 1. lipca aż do końca grudnia 1899 110, 205; od 1. stycznia aż do końca czerwca 1900 264, 1153.**
- — — — kwoty i używania dotacyi funduszu amelioracyjnego na rok 1899 160, 787.
- — — — uwolnienia od podatku domowo-czynszowego budynków na gruntach koszar Franciszka Józefa w Wiedniu 167, 816.
- — — — ograniczenia sądownictwa sądów konsulowskich w Egipcie 16, 22.
- — — — pozwalające używania zapisów dłużnych pożyczki tryestyńskiej uznanej za krajową i zapisów dłużnych zakładu kredytowego gminnego górno-austriackiego do lokowania kapitałów sierocych 83, 153; 115, 219.
- — — — dotyczące się stosunku ekonomicznego do krajów korony węgierskiej, ściągnięcia biletów państwa, zaprowadzenia waluty koronowej, przedłużenia przywileju Banku austriacko-węgierskiego i urządzenia długu, który wynosił pierwotnie 80 mil. zł. 176, 859.
- — — — urządzenia wzajemnego stosunku między królestwami i krajami reprezentowanymi w Radzie państwa i krajami korony węgierskiej pod względem należności stęplowych i bezpośrednich, stępla konsumcyjnego i taks 268, 1256.
- — — — wygotowania zamknięcia rachunków centralnych administracji rządowej za rok 1899 265, 1173.
- — — — wynagradzania podatku od tych opodatkowanych ilości piwa, oleju mineralnego i cukru, które przewożone są w obrocie między królestwami i krajami w Radzie państwa reprezentowanymi, krajami korony węgierskiej i krajami Bośnią i Hercegowiną 267, 1255.
- — — — zapobiegania zarazie (pomorkowi) świń i jej tępienia 81, 145.
- — — w przedmiocie ogłoszenia umowy z Włochami, dotyczącej się wzajemnego niesienia bezpłatnej pomocy ubogim chorym 102, 193.
- — — zmieniające ustawy o podatkach pośrednich pozostających w ścisłym związku z produkcją przemysłową, tudzież austriacko-węgierską taryfą cłową 120, 225.
- Rozsadzających podpałów obrót 95, 176.**
- Rozsadzające przetwory bezpieczeństwa; urządzenie ich obrotu 96, 179.**
- Rudolfsheim, ob. Sąd powiatowy.**
- Ryby żywe; sprawdzanie i uwierzytelnianie naczyń do ich przewozu w obrocie na kolejach żelaznych 20, 33.**
- Rygorozna na wydziałach medycznych i filozoficznych; zmiana Porządków dotychczasowych 56, 83; 271, 1283.**
- Rzeczy podróŜnych; upoważnienie komory w Cervignano do ich ekspedycyowania bez poboru cła 202, 928.**

Saksonia; traktat z nią dotyczący się kilku połączeń kolejowych na granicy austriacko-saskiej 31, 45.

Salzburg; termin, od którego w tem księstwie wchodzi w wykonanie ustawa z r. 1871 o potrzebie sporządzania aktów notaryalnych w pewnych czynnościach prawnych 141, 731.

Sattledt, ob. Kolej żelazna.

Sąd apellacyjny; uwiadomianie go o wyznaczeniu zastępcy ubogich w postępowaniu apellacyjnem 51, 77.

— konsulowski c. i k. w Tangerze; zaprowadzenie austriackiej ustawy o ochronie znaczków handlowych 252, 1114.

— — wyższy; zaprowadzenie fery sądowych 119, 223.

— obwodowy w Czortkowie; ustanowienie 191, 918.

— — spljecki; oddzielenie sądu powiatowego wrlickiego od jego okręgu i przyłączenie do sądu obwodowego szebennickiego 185, 917.

— powiatowy bielowiecki; przyłączenie gminy Brawantyce do jego okręgu 161, 787.

— — w Bojanie na Bukowinie; ustanowienie 187, 917.

— — w Bołszowcach; ustanowienie 189, 917.

— — bystrzycki n. H.; oddzielenie gminy Domazelicze od jego okręgu 192, 918.

— — w Fünfhaus w Wiedniu; poruczenie mu sądownictwa w sprawach karnych dla dzielnic w Rudolfsheim 235, 1036.

— — hartmanicki; oddzielenie od jego okręgu miasteczka Eisenstein i wsi Eisenstein i przyłączenie ich do okręgu sądu powiatowego nyrskiego 156, 768.

— — horszowo-tyński; oddzielenie gminy Radlstein od jego okręgu 205, 928.

— — jabłonowski; ustanowienie 188, 917.

— — hlirkowiecki; oddzielenie gminy Brawantyce od jego okręgu 161, 787.

— — kobarydzki; rozpoczęcie urzędowania 193, 918.

— — libański; przyłączenie gminy Lhota zelenska do jego okręgu 173, 834.

— — w Mattinghofen; przyłączenie gminy Maria Schmolln do jego okręgu 229, 1018.

— — mielecki; przyłączenie gminy i obszaru dworskiego do jego okręgu 33, 52.

— — nyrski; przyłączenie do jego okręgu gmin miejscowych miasteczka Eisenstein i wsi Eisenstein 156, 768.

— — pisecki; przyłączenie do jego okręgu gminy miejscowej Ražic 204, 928.

— — podgórski; przyłączenie do jego okręgu gminy Pychowice 26, 35.

Sąd powiatowy przerowski; przyłączenie gminy Domazelicze do jego okręgu 192, 918.

— — radomski; oddzielenie od jego okręgu gminy i obszaru dworskiego Trzciana 33, 52.

— — skawiński; oddzielenie gminy Pychowce od jego okręgu i przyłączenie do okręgu sądu powiatowego podgórskiego 26, 35.

— — sobotecki; oddzielenie gminy Lhota zelenska od jego okręgu i przyłączenie do okręgu sądu powiatowego libańskiego 173, 834.

— — stodzki; przyłączenie gminy Radlstein do jego okręgu 205, 928.

— — wrlicki; przyłączenie do sądu obwodowego szebennickiego 185, 917.

— — wodniański; oddzielenie od jego okręgu gminy miejscowej Ražic 204, 928.

— — zakliczyński; ustanowienie 190, 918.

— — zytyczyński; przeniesienie jego siedziby do Wiszniej Góry 216, 974.

— przemysłowy; ustanowienie onegoż we Lwowie 219, 981; w Krakowie 220, 985; w Morawskiej Ostrawie 221, 989; w Szumberku 222, 990.

Sądowa przedaźnia w Wiedniu; ustanowienie 217, 975.

— — w Pradze; ustanowienie 244, 1055.

Sądowi woźni; wyżynne i drożne w Wiedniu, Pradze i jej przyległościach, Lwowie, Bernie, Grazu i Tryeście 60, 103.

Sądy konsulowskie austriacko-węgierskie w Egipcie; przedłużenie jeszcze na rok ograniczenia ich sądownictwa 16, 22.

— przysięgłych; uchylenie zawieszenia ich działalności w okręgu Sądu obwodowego nowo-sanddeckiego 10, 17.

Schenk Karol w Darmstadzie; przyjmowanie do sprawdzania i cechowania wagi jego konstrukcyi do wazenia wózków kolejowych 18, 25.

— — — — — zbożowej jego konstrukcyi 19, 30.

Sejm dolno-austriacki; zwołanie 30, 43.

Sejmy krajowe czeski, styryjski, karyntyjski, krański, śląski i vorarlberski; zwołanie 41, 67.

— — — galicyjski, dolno- i górno-austriacki, salzburski, styryjski, karyntyjski, krański, morawski i śląski; zwołanie 248, 1111.

— — galicyjski, dalmacki, górno-austriacki, salzburski, bukowiński i morawski; zwołanie 29, 41.

— — tyrolski, gorycko-gradyjski,istryjski i tryestyński; zwołanie 61, 105.

Ślawonice, ob. Kolej żelazna.

Śłodowe (maltonowe) wina; ich oznaczanie 182, 913.

Śludzy rządowi, urządzenie ich plac; rozporządzenie cesarskie 159, 783; ustawa 255, 1145.

— zakładu poczt i telegrafów; uregulowanie ich stosunków osobowych 168, 816.

Śłużba rządowa techniczno-leśna; zmiana rozporządzenia z r. 1893, tyżącego się egzaminu 143, 733.

— wojskowa; zmiany w I. i III. części przepisów o niej 27, 36.

— — — w II. i III. części przepisów o niej 195, 921.

Sole nawozowe; zmiana przepisów co do ich sprowadzania z zagranicy 105, 196.

Sól; taryfa sprzedaży z cenami w walucie koronowej 275, 1289.

— bydłęca; wydawanie jej po cenie niższej w żupie kałuskiej 152, 767.

Spadkowe nieruchomości należące do spuścizny, z którą postępowanie spadkowe odbywać się ma w innym z królestw i krajów w Radzie państwa reprezentowanych; wymierzanie od nich opłat ustawowych w Morawie na szkoły 24, 35; w Tryeście na szpitalu 69, 120; w Vorarlbergu na szkoły 111, 215; w Czechach na szkoły 245, 1059.

Spis kolei żelaznych, do których stosuje się umowa międzynarodowa z r. 1890, tyżająca się obrotu towarów 47, 73.

— statystyczny towarów handlu zagranicznego; ogłoszenie o zmianach w nim poczynionych 223, 993.

Spółka żegluga parowej na Dunaju, Pierwsza c. k. uprz.; uwolnienie od podatków plac służbowych jej funkcjonaryuszów w Bułgarii osiadłych 9, 17.

Spółki akcyjne kolei lokalnych St. Pölten—Kirchberg—Mank, Chabówka—Zakopane i pinzgauskiej; uznanie zapisów dłużnych ich pożyczek pierwszeństwa za sposobne do lokowania w nich kapitałów sierocych itp. 50, 75.

— — — na polu przemysłu i handlu; regulamin tyżący się ich zakładania i przekształcania 175, 839.

Sprawdzanie i cechowanie wagi automatycznej do ważenia wózków kolejowych systemu Karola Schenka w Darmsztadzie 18, 25.

— — — — — zbożowej konstrukcyi Karola Schenka w Darmsztadzie 19, 30.

— — — — — naczyń drewnianych z przykrywką metalową do przewozu mleka 45, 70.

— i uwierzytelnianie naczyń do przewozu ryb żywych, narybku i ikry rybkiej w obrocie na kolejach żelaznych 20, 33.

— ponowne miar i wag, opłaty od tego 225, 1017 i 227, 1018.

Sprawdzanie pojemności beczek; zmiana przepisu z r. 1876, Dz. u. p. Nr. 76 228, 1018.

Sprawy wspólne; pismo odręczne Najjaśniejszego Pana o pokrywaniu ich kosztów w pierwszych sześciu miesiącach 1900 266, 1153.

Sprostowanie załączki C rozporządzenia wykonawczego do ustawy o podatku obrotowym z dnia 9. marca 1897, Dz. u. p. Nr. 195 44, 70.

Sprostowania: str. 125, 142.

Sprzedaż prochu; zmiana tyżącego rozporządzenia ministeryalnego z r. 1891 80, 143.

— wódki denaturowanej; zmiana tyżoczesowych postanowień 238, 1043.

Stanków, ob. Kolej żelazna.

Starosta królowo-hradecki; jego zakres działania 197, 922.

Starostwo w Gmünd; ustanowienie 123, 271.

— w Nachodzie; ustanowienie 154, 768.

— w Pöggstall w Dolnej Austrii; ustanowienie 153, 768.

— przeworskie; ustanowienie 199, 925.

Statki do żegluga śródkrajowej na Łabie; porządek ich wymierzania 156, 745.

Statut dla akademii górniczych w Leoben i Przybramie 198, 922.

— zmieniony dla Komisji naczelnej do badania i zachowywania zabytków sztuki i pomników historycznych 58, 81.

— Rady przemysłowo-rolniczej; zmiana 4, 3.

— Urzędu statystycznego pracy; zmiana 106, 197.

Statystyczny spis towarów handlu zagranicznego; obwieszczenie o częściowej zmianie onegoż 223, 993.

— Urząd pracy; zmiana statutu 106, 197.

Statystyka handlu zagranicznego; zaliczenie wyspy Ceylon do tych obszarów, które do celów statystyki tego handlu mają być oznajmiane 274, 1288.

— obrotu towarowego między królestwami i krajami reprezentowanymi w Radzie państwa a innymi częściami obszaru cłowego austriacko-węgierskiego 247, 1061.

Stępel gazetowy i kalendarzowy; ustawa o zniesieniu onegoż 261, 1151.

Stęplowy znaczek nowy z oznaczeniem wartości w walucie koronowej, do rachunków i listów przewozowych 239, 1043.

— — do kart do grania; zmiana 240, 1045.

Stosunek ekonomiczny do krajów korony węgierskiej; rozporządzenie cesarskie o urządzeniu onegoż 176, 859.

- Stowarzyszenia przemysłowe**; zaprowadzenie instruktorów 98, 181.
- Strakonice,** }
Swojsin, } ob. Kolej żelazna.
- Sygnały okrętowe na morzu**; ich urządzenie 254, 1117.
- Szkoła** przemysłu drzewnego w Kołomyi (oddział ciesielstwa); przyznanie jej uczniom dobrodziejstwa §. 12 ustęp 3 ustawy z dnia 26. grudnia 1893, Dz. u. p. Nr. 193 200, 927.
- Szkoły handlowe wyższe**; przepis o egzaminowaniu kandydatów na nauczycieli tych szkół 157, 769.
- — — niemiecka i czeska w Pilzni; zamieszczenie ich w spisie zakładów naukowych zostających na równi z gimnazjami i szkołami realnymi wyższymi pod względem służby ochotniczej jednorocznej 86, 165; 115, 219.
- nautyczne; nowy przepis o egzaminach kandydatów na nauczycieli w tych szkołach 147, 738.
- zawodowe, których świadectwa uprawniają do rozpoczęcia przemysłów rękodzielniczych 134, 722.
- Sztuczne nawozy z mieszanin soli i odpadków soli**; zmiana przepisów co do ich sprowadzania z zagranicy 105, 196.
- Szumperk**; ustanowienie sądu przemysłowego 222, 990.
- Szyny dla kolei żelaznych**; uzupełnienie pod tym wyrazem w Abecadłowym spisie towarów taryfy cłowej 34, 53.
- Ściąganie zaległych wierzytelności c. k. Zarządu leśnego i funduszków pod zarządem państwa** zostających; zmiana rozporządzenia z dnia 6. lutego 1893 57, 85.
- Świadectwa pochodzenia**, dotyczące się towarów wprowadzanych z Włoch, ich szczegóły 17, 23.
- Światła i sygnały okrętowe na morzu**; urządzenie 254, 1117.
- Świnie**; zapobieganie zarazie (pomorkowi) i jej tępienie; rozporządzenie cesarskie 81, 145; przepis wykonawczy 82, 147.
- Tanger**; zaprowadzenie w sądzie c. i k. konsulowskim austriackiej ustawy o ochronie znaczków handlowych 252, 1114.
- Targowisko bydła, wiedeńskie w St. Marx**; zmiana §. 96 porządku targowego 40, 66.
- Taryfa cłowa powszechna austriacko-węgierska**; zmiana w myśl rozporządzenia cesarskiego z dnia 17. lipca 1899, Dz. u. p. Nr. 120 125, 281.
- opłat pocztowych dla obrotu wewnętrznego 232, 1019.
- Taryfa sprzedaży soli z cenami w walucie koronowej** 275, 1289.
- wynagrodzeń za prace adwokatów; zmiana 8, 13.
- Techniczno-leśna służba rządowa**; zmiana rozporządzenia z roku 1893, dotyczącego się egzaminu do tej służby potrzebnego 143, 733.
- Teleze,** }
Tirschnitz, } ob. Kolej żelazna.
- Towary**, obrót na kolejach żelaznych; spis kolei, do których stosuje się umowa międzynarodowa z r. 1890 47, 73.
- wprowadzane z Włoch; zarządzenie co do szczegółów, jakie zawierać mają świadectwa pochodzenia 17, 23.
- handlu zagranicznego; ogłoszenie o zmianach w ich spisie 223, 993.
- Traktat z Niemcami**, dotyczący się wybudowania kolei łączącej od Tannwaldu do Petersdorfu 121, 265.
- z Saksonią, dotyczący się kilku połączeń kolejowych na granicy austriacko-saskiej 31, 45.
- Tryest**; dozwoleń używania udziałowych zapisów dłużnych pożyczki, ustawą z dnia 8. czerwca 1899 uznanej za krajową, do korzystnego lokowania kapitałów sierocych itp 115, 219.
- urząd wymiaru należności; wymierzanie opłat na cele szpitalne od nieruchomości należących do spuścizny, z którą postępowanie spadkowe odbywać się ma w innym z królestw i krajów w Radzie państwa reprezentowanych 69, 120.
- koncesja na sieć kolei małych elektrycznych 68, 117.
- ob. Izby handlowe.
- Trzeiana**; przyłączenie gminy i obszaru dworskiego do sądu powiatowego mieleckiego 33, 52.
- Trzebinia**, ob. Kolej żelazna.
- Tutelol**, ob. Zakaz.
- Ubezpieczanie robotników na wypadek przygody**; ponownie zrewidowany podział przedsiębiorstw na klasy niebezpieczności 163, 791.
- Ubodzy chorzy**; umowa z Włochami, dotycząca się wzajemnego niesienia im bezpłatnej pomocy 103, 194; termin wejścia w wykonanie 146, 735.
- Udziałowe przekazy hipoteczne**; obwieszczenie o ich ściąganiu i zmniejszeniu tego długu bieżącego do 48.313.302 zł. 50 c. w. a. 260, 1150.
- Umowa z Bankiem austriacko-węgierskim w przedmiocie długu państwa**, który wynosił pierwotnie 80 milionów złotych w. a. 256, 1149.
- — — — — dotycząca się ponownego przedłużenia jego przywileju 2, 1.

Umowa z Włochami, tycząca się wzajemnego niesienia pomocy ubogim chorym 103, 194; termin wejścia w wykonanie 146, 735.

- międzynarodowa, tycząca się urzędzenia kilku przedmiotów w zakresie prawa prywatnego międzynarodowego 85, 155.
- z krajami korony węgierskiej w przedmiocie należyciści stęplowych i bezpośrednich i taks 268, 1256; rozporządzenie wykonawcze 269, 1265.

Umowy z Ministerstwem węgierskim, tyczące się ściągnięcia biletów państwa, wypuszczenia biletów po 10 K przez Bank austr. węg., złożenia monet złotych w tymże Banku, bicia pięciokoronówek i umowa, tycząca się długu, który wynosił pierwotnie 80 milionów, ogłoszenie o ich zawarciu 208, 930.

Urząd patentowy; ustanowienie VI. oddziału zgłoszeń 210, 947.

- statystyczny pracy; zmiana statutu 106, 197.
- wymiaru należyciści w Grazu; ustanowienie 132, 721.

Urzędy wymiaru należyciści; ustanowienie w Pilznie, Bernie i Krakowie 155, 768.

Ustawa o przedłużeniu mocy obowiązującej ustawy z r. 1868 o uwalnianiu od stępli i należyciści w razie zaokręglania gruntów 263, 1151.

- — — — — z r. 1893 o ulgach w należyciściach w razie konwersji wierzytelności pieniężnych 262, 1151.
- o regulacji Dunaju w arcyksięstwie austriackim poniżej Anizy 5, 5.
- o udzieleniu zapomóg z fundusów państwa i wyznaczeniu innych dotacji z powodu wypadków żywiołowych 218, 979.
- o urządzeniu plac sług rządowych 255, 1145.
- o zniesieniu stępla gazetowego i kalendarzowego 261, 1151.
- zawierająca zarządzenie przejściowe do ustawy z r. 1868 o organizacji Izb handlowo-przemysłowych 272, 1287.

Usti nad Łabą, ob. Kolej żelazna.

Uwiadomianie Sądu apellacyjnego o wyznaczeniu zastępcy ubogich w postępowaniu apellacyjnem 51, 77.

Vöslau; zakaz handlu obnośnego 181, 913.

Waga automatyczna zbożowa konstrukcyi Karola Schenka w Darmsztadzie; przyjmowanie do sprawdzania i cechowania 19, 30.

- — konstrukcyi Karola Schenka w Darmsztadzie do ważenia wózków kolejowych; przyjmowanie do sprawdzania i cechowania 18, 25.

Wagi pomostowe stałe; dodatek XXXVII. i XXXVIII. do porządku sprawdzania 39, 65 i 211, 955.

Waluta koronowa; rozporządzenie cesarskie tyczące się zaprowadzenia jej jako waluty krajowej 176, 859.

Weissbach, ob. Kolej żelazna.

Wekslowe blankiety stęplowane z tekstem słoweńskim; zaprowadzenie 196, 921.

- — z wydrukowanym napisem 18 . . do oznaczenia roku; ich wymiana 273, 1288.

Wełniane przedze grzebienne, badanie na komorach; zmiana instrukcyi z r. 1887 137, 729.

Wetzwalde, ob. Delegacya komory.

Wiedeń, koncesya na sieć kolei małych elektrycznych 58, 87.

- przedłużenie uwolnienia od podatku domowo-czynszowego dla nowych budowli na gruntach koszar Franciszka Józefa i na kilku parcelach należących do gminy 167, 816.
- ustanowienie przedaźni sądowej 217, 975.
- zmiana §. 96 Porządku targowego dla głównego targowiska bydła w St. Marx 40, 66.
- ob. Sąd powiatowy.

Wiener-Neustadt, zakaz handlu obnośnego na obszarze miasta 133, 722.

Wierzytelności zaległe c. k. Zarządu leśnego i fundusów pod zarządem państwa zostających; zmiana rozporządzenia z dnia 6. lutego 1893, tyczącego się ich ściągania 57, 85.

Wina słodowe (maltonowe), ich oznaczenie 182, 913.

Wisznia Góra, ob. Sąd powiatowy.

Włochy; umowa z niemi, tycząca się wzajemnego niesienia bezpłatnej pomocy ubogim chorym 103, 194; termin wejścia w wykonanie 146, 735.

- zarządzenie co do szczegółów, jakie zawierać mają świadectwa pochodzenia towarów stamtąd wprowadzanych 17, 23.

Wojskowa służba; zmiany w I. i III. części Przepisów o niej 27, 36.

- — — w II. i III. części Przepisów o niej 195, 921

Wozni; rozporządzenie cesarskie, którem ustanowione zostały ich place na czas od 1. września aż do 31. grudnia 1899 159, 783.

- sądowi; wyżywne, drożne i należyciści za doręczenie 162, 788.
- — wyżywne i drożne w Wiedniu, Pradze i jej przyległościach, Lwowie, Bernie, Grazu i Tryeście 60, 103.

- Wódka:** wynagradzanie podatku od tych ilości, które są w obrocie między królestwami i krajami reprezentowanymi w Radzie państwa a krajami korony węgierskiej, Bośnią i Hercegowiną 128, 323.
- denaturowana; zmiana postanowień co do jej obrotu 238, 1043.
 - opodatkowanie jej tudzież wyrobu drożdży z wyrobem wódki połączonego 130, 383.
- Wydatki państwa;** rozporządzenie cesarskie, dotyczące się ich pokrywania w czasie od 1. kwietnia aż do końca czerwca 1899 58, 93; od 1. lipca aż do końca grudnia 1899 110, 205; od 1. stycznia aż do końca czerwca 1900 264, 1153.
- Wyjątkowe zarządzenia w Galicyi;** zniesienie ich w pozostałych jeszcze 8 powiatach 11, 18.
- Wymiar zabezpieczenia niechybnej płatności na wypadek zwrotu bonifikacji płaconej przy wywozie cukru;** ustanowienie na kampanię 1899/1900 92, 174 i 135, 723.
- Wymiana blankietów wekslowych z wydrukowanym napisem 18 . . do oznaczenia roku 273, 1288.**
- listów przewozowych kolejowych do wewnętrznego obrotu towarów za nowe listy przewozowe 230, 1019.
- Wynagradzanie podatku od tych opodatkowanych ilości piwa, oleju mineralnego i cukru, które przewożone są w obrocie między królestwami i krajami reprezentowanymi w Radzie państwa, krajami korony węgierskiej i krajami Bośnią i Hercegowiną;** rozporządzenie cesarskie 267, 1255; rozporządzenie wykonawcze 270, 1266.
- Wynagrodzenia za prace adwokatów;** zmiana taryfy 8, 13.
- Wyroby zawierające w sobie cukier i alkohol a wywożone za linię cłową;** używanie do nich bez opłaty podatku cukru buraczanego i wódki 126, 287.
- Wyroki austriackie;** ich egzekucja przymusowa w Niemczech 253, 1114.
- Wywóz cukru za linię cłową z zakładów fabrykacji pod zamknięciem miejsca;** dozwoleń wysyłania w pakunkach niejednakowej wagi netto 70, 121.
- Wyżywne, drożne i należności za doręczenie dla woźnych sądowych 162, 788.**
- i drożne dla woźnych sądowych w Wiedniu, Pradze jej przyległościach, Lwowie, Bernie, Grazu i Tryescie 60, 103.
- Wzajemność ze strony Niemiec pod względem egzekucji przymusowej z wyroków zagranicznych 253, 1114.**
- Zabezpieczenie niechybnej płatności na wypadek zwrotu bonifikacji płaconej przy wywozie cukru;** wymiar na kampanię 1899/1900 92, 174 i 135, 723.
- Zadar, ob. Komora.**
- Zakaz handlu obnośnego na obszarze gminy Vöslau 181, 913; gminy Wiener-Neustadt 133, 722.**
- przywozu i przewozu pewnych przedmiotów i towarów z Egiptu 99, 163.
 - — — — — towarów z Egiptu; rozszerzenie go na Portugalię 170, 823.
 - — — — — — — — — — rozszerzenie go na Brazylię i Paraguay 170, 823.
 - wprowadzania przyrządu pojawiającego się w handlu pod nazwą „occlusivpessar“ i środka ochronczego dla niewiast wchodzącego w obrót pod nazwą „tutelol“ 201, 927.
- Zakliczyn, ob. Sąd powiatowy.**
- Zakład kredytowy gminny kraju Górnej Austrii;** uznanie jego zapisów dłużnych za sposobne do korzystnego lokowania w nich kapitałów sierocych itp. 83, 153.
- Zakłady przemysłowo-naukowe, których świadectwa uprawniają do rozpoczęcia przemysłów rękodzielniczych 134, 722.**
- Zakres działania starosty królowo-hradeckiego 197, 922.**
- Zamknięcie rachunków centralnych administracji rządowej za r. 1899 265, 1173.**
- Zaokrąglenie gruntów, przedłużenie mocy obowiązującej ustawy z r. 1858 o uwalnianiu od stępla i należności 263, 1152.**
- Zapisy dłużne udziałowe Spółek akcyjnych kolei lokalnych St. Pölten—Kirchberg—Mank, Chabówka—Zakopane i kolei pinzgauskiej;** uznanie ich za sposobne do lokowania w nich kapitałów sierocych itp. 50, 75.
- — zakładu kredytowego gminnego kraju Górnej Austrii; uznanie za sposobne do korzystnego lokowania w nich kapitałów sierocych itp. 83, 153.
 - — udziałowe gminy miasta Tryestu ustawą z dnia 8. czerwca 1899 uznane za pożyczkę krajową; dozwoleń używania ich do korzystnego lokowania kapitałów zakładowych, sierocych itp. 114, 217.
- Zapomogi z funduszów państwa z przyczyny powodzi i innych wypadków żywiołowych; ustawa 218, 979.**
- Zaraza (pomorek) świń, jej zapobieganie i tępienie;** rozporządzenie cesarskie 81, 145; przepis wykonawczy 82, 147.
- Zarządzenia wyjątkowe w Galicyi;** zniesienie ich w pozostałych jeszcze 8 powiatach 11, 18.
- Zastępca ubogich w postępowaniu apellacyjnym;** wiadomienie Sądu apellacyjnego o wyznaczeniu onegoż 51, 77.
- Zboże;** zniesienie obrotu mlewa 177, 908.
- Zgłoszeń oddział VI;** ustanowienie go w Urzędzie patentowym 210, 947.

Zmiana oznaczenia komor pomocniczych w Floriansdorfie i w Altwarnsdorfie 53, 80.

- statutu Rady przemysłowo-rolniczej 4, 3.
- ustaw o podatkach pośrednich zostających w ścisłym związku z produkcją przemysłową, tudzież austriacko-węgierską taryfą cłową; rozporządzenie cesarskie 120, 225.
- w spisie okręgów rozkładu podatku zarobkowego i okręgów szacunkowych podatku osobisto-dochodowego 35, 54.
- punktu 7 rozporządzenia Ministerstwa skarbu z dnia 15. grudnia 1897, Dz. u. p. Nr. 297, tyżącego się stosowania zniżek co do podatków rzeczowych 207, 929.
- postanowień tyżących się sprzedaży wódki denaturowanej 238, 1043.

Zmiany w I. i III. części Przepisów o służbie wojskowej 27, 36.

Zmieniony Porządek egzaminów ścisłych na wydziałach filozoficznych w uniwersytetach tutejszo-krajowych 56, 83; na wydziałach medycznych 271, 1283.

- statut Komisji naczelnej do badania i zachowywania zabytków sztuki i pomników historycznych 55, 81.

Znaczek stęplowy do adresów posyłkowych zwyczajnych i zaliczkowych 250, 1113.

Znaczki opłat pocztowych, telegraficznych i telefonicznych; nowa emisja 232, 1027.

- opłaty statystycznej w obrocie towarowym między królestwami i krajami reprezentowanymi w Radzie państwa a innymi częściami obszaru cłowego austr.-węgier. 247, 1061.

Znaczki zamknięcia do kart do grania, nowe 240, 1045.

Zniżka podatku gruntowego i budynkowego na r. 1899 przypisanego i zmniejszenie sumy ogólnej podatku zarobkowego 117, 223.

Zniżki co do podatków rzeczowych; zmiana punktu 7go rozporządzenia z r. 1897, Dz. u. p. Nr. 297 207, 929.

Zwołanie sejmów krajowych, ob. Patent cesarski.

Żegluga morska; urządzenie świateł i sygnałów okrętowych 254, 1117.

— na Dunaju; urządzenie obrotu w przesmykach pod Schlägen i przy tak zwanem Windstoss 93, 175.

— na jeziorze Bodeńskim 225, 995.

— na Łabie; zmiana postanowień o przewożeniu przedmiotów niebezpiecznych, które nie należą do rozsądających 94, 176.

— śródkrajowa na Łabie; porządek wymierzania statków 150, 745.

Żelazo i towary żelazne; uzupełnienie pod tym wyrazem w abecadłowym spisie towarów taryfy cłowej 139, 731.

Żołnierze nieczynni, przyjęci do służby na okrętach handlowych morskich; wygotowanie dla nich i doręczanie kart powołujących 28, 40.

Żytyczyn, ob. Sąd powiatowy.

Żytkowskie starostwo w Czechach; utworzenie okręgu rozkładu podatku zarobkowego i ustanowienie komisji szacunkowej podatku osobisto-dochodowego 35, 54.

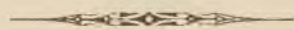

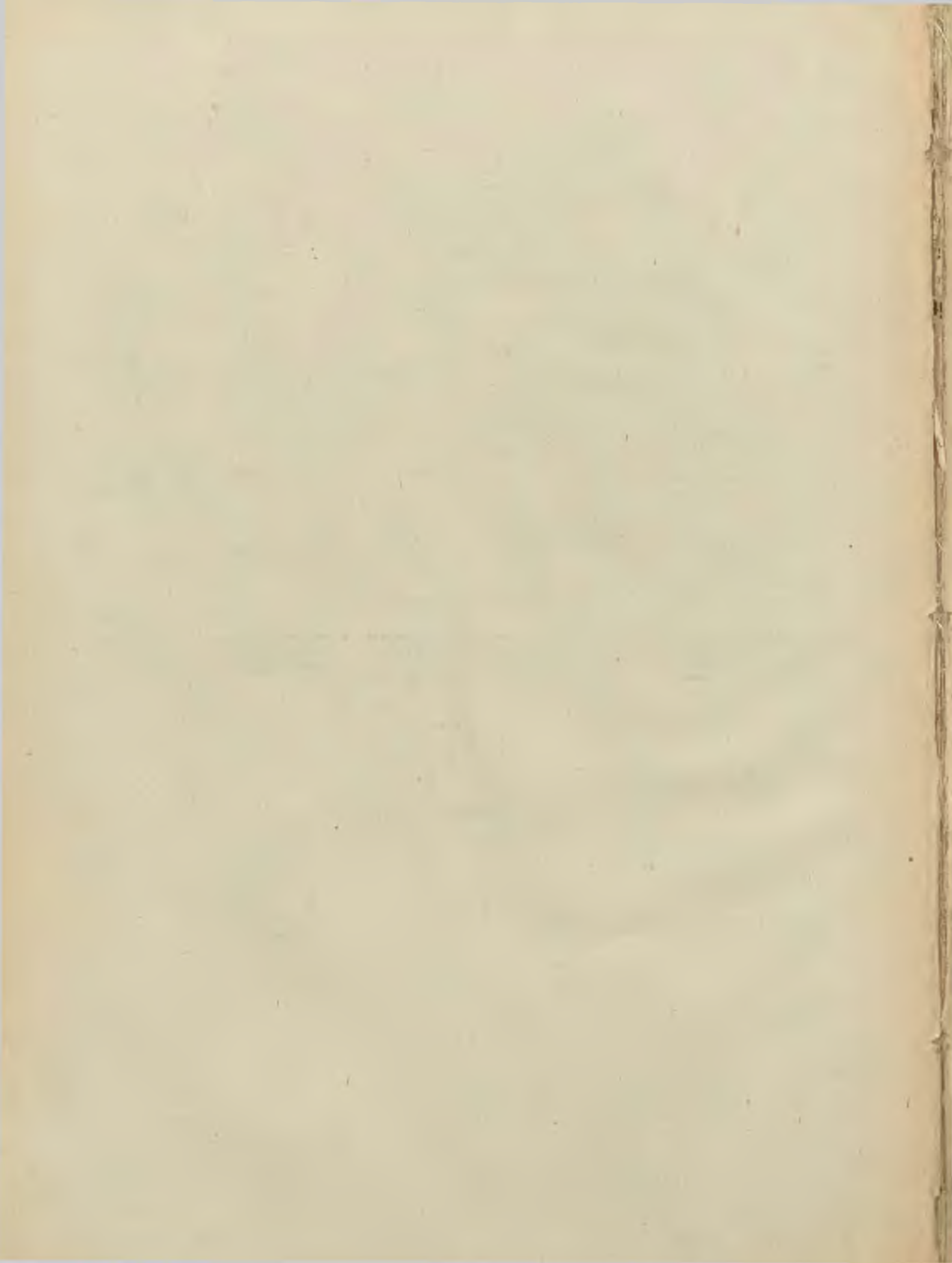

Dziennik ustaw państwa

dla

królestw i krajów w Radzie państwa reprezentowanych.

Część I. — Wydana i rozesłana dnia 1. stycznia 1899.

Treść: (№ 1—3.) 1. Obwieszczenie o ustanowieniu komory pomocniczej w Dżeluściu (Gyulafalva)-Commando. — 2. Umowa, dotycząca się ponownego przedłużenia przywileju Banku austriacko-węgierskiego aż do 31. grudnia 1899, zawarta między c. k. Ministrem skarbu i Bankiem austriacko-węgierskim na zasadzie rozporządzenia cesarskiego z dnia 30. grudnia 1898. — 3. Rozporządzenie, dotyczące się przedłużenia mocy obowiązującej rozporządzenia z dnia 21. czerwca 1893, w przedmiocie składania w Banku austriacko-węgierskim papierów wartościowych, które w Sądzie powinny być deponowane.

1.

Obwieszczenie Ministerstwa skarbu z dnia 24. grudnia 1898,

o ustanowieniu komory pomocniczej w Dżeluściu (Gyulafalva)-Commando.

Według doniesienia królewsko węgierskiego Ministerstwa skarbu ustanowiona została w Dżeluściu (Gyulafalva)-Commando komora pomocnicza II. klasy opatrzona pod względem przekazywania towarów upoważnieniami komory pomocniczej I. klasy i rozpoczęła już urzędowanie.

Kaizl r. w.

2.

Umowa z dnia 31. grudnia 1898,

dotycząca się ponownego przedłużenia przywileju Banku austriacko-węgierskiego aż do 31. grudnia 1899, zawarta między c. k. Ministrem skarbu i Bankiem austriacko-węgierskim na zasadzie rozporządzenia cesarskiego z dnia 30. grudnia 1898, Dz. u. p. Nr. 239.

Na zasadzie rozporządzenia cesarskiego z dnia 30. grudnia 1898, Dz. u. p. Nr. 239, dotyczącego się przedłużenia mocy obowiązującej postanowień dotychczasowego przymierza cłowego i handlowego z krajami korony węgierskiej i stosunku do Ban-

ku austriacko-węgierskiego, zawarta została między c. k. Ministrem skarbu a Bankiem austriacko-węgierskim umowa tej treści, że umowa z dnia 31. grudnia 1897, Dz. u. p. Nr. 1 z r. 1898, zawarta między c. k. Ministrem skarbu a Bankiem austriacko-węgierskim na zasadzie rozporządzenia cesarskiego z dnia 30. grudnia 1897, Dz. u. p. Nr. 308, w przedmiocie przedłużenia przywileju Banku austriacko-węgierskiego aż do 31. grudnia 1898, zatrzymuje bez zmiany moc obowiązującą w okresie ponownego przedłużenia przywileju, to jest aż do 31. grudnia 1899 w całej osnowie, z tym wyjątkiem, że w skutek ponownego przedłużenia przywileju aż do 31. grudnia 1899, terminy na dzień 31. grudnia 1898 wyznaczone odrazażą się na rok jeden.

Stosownie do §. 3 rozporządzenia cesarskiego z dnia 30. grudnia 1898, Dz. u. p. Nr. 239, postanowienia umowy w taki sposób w mocy pozostającej przestaną obowiązywać nawet przed dniem 31. grudnia 1899, z tą chwilą, w której wejdzie w wykonanie stanowcza regulacja spraw umową niniejszą tymczasowo urządzonych, jakoteż wtedy, gdyby co do tych spraw zaszła zmiana w stanie, jaki obecnie istnieje w krajach korony węgierskiej.

Wiedeń, dnia 31. grudnia 1898.

C. k. Minister skarbu: Bank austriacko-węgierski:

Kaizl r. w.

Kautz r. w.

Gubernator.

Lieben r. w.

Mecenseffy r. w.

Członek Rady gen.

Sekretarz gen.

3.**Rozporządzenie Ministerstw sprawiedliwości i skarbu w porozumieniu z Ministerstwem handlu i Najwyższą Izbą obrachunkową z dnia 31. grudnia 1898,**

tyczące się przedłużenia mocy obowiązującej rozporządzenia z dnia 21. czerwca 1893, Dz. u. p. Nr. 103, w przedmiocie składania w Banku austriacko-węgierskim papierów wartościowych, które w Sądzie powinny być deponowane.

Moc obowiązującą rozporządzenia ministerialnego z dnia 21. czerwca 1898, Dz. u. p. Nr. 103,

w przedmiocie składania w Banku austriacko-węgierskim papierów wartościowych, które w Sądzie powinny być deponowane, rozporządzeniem ministerialnym z dnia 31. grudnia 1897, Dz. u. p. Nr. 2 z r. 1898 aż do 31. grudnia 1898 zachowaną, przedłuża się na okres ważności teraźniejszego przywileju bankowego.

Ruber r. w.

Kaizl r. w.

Dziennik ustaw państwa

dla

królestw i krajów w Radzie państwa reprezentowanych.

Cześć II. — Wydana i rozesłana dnia 6. stycznia 1899.

Treść: *Nr* 4. Obwieszczenie o zmianie statutu Rady przemysłowo-rolniczej.

4.

Obwieszczenie Ministerstwa handlu i rolnictwa z dnia 29. grudnia 1898,

o zmianie statutu Rady przemysłowo-rolniczej.

Jego c. i k. Apostolska Mość Najwyższem postanowieniem z dnia 23. grudnia 1898 raczył najmiłościwiej zezwolić, żeby w Statucie Rady przemysłowo-rolniczej, ogłoszonym rozporządzeniem Ministerstwa handlu i rolnictwa z dnia 6. czerwca 1898, Dz. u. p. Nr. 91, terażniejsza osnowa §§. 2, 8 i 11 została uchylona i zastąpiona następującą:

§. 2. Rada przemysłowo-rolnicza składa się z dwóch sekcji, z których jedna przydana jest Ministerstwu handlu do narad nad sprawami przemysłu, rzemiosł i handlu, druga Ministerstwu rolnictwa do narad nad sprawami rolnictwa i leśnictwa tudzież górnictwa.

Sekcja przemysłu, rzemiosł i handlu składa się z 75, sekcja rolnictwa i leśnictwa tudzież górnictwa z 89 członków. Członkowie obu sekcji są po części wybierani, po części mianowani, najprzód na peryod czynności aż do końca 1903 a następnie co lat pięć.

Gdyby przed upływem peryodu czynności jeden z członków wystąpił, miejsce opróżnione obsadza się na pozostałą część peryodu czynności.

§. 8. Sekcję rolnictwa i leśnictwa tudzież górnictwa, tworzy się w następujący sposób:

I. 17 członków wybierają wydziały krajowe poszczególnych królestw i krajów w taki sposób, że każdy wydział krajowy wysła jednego reprezentanta. Jeżeli peryod czynności wydziału krajowego upływa w ciągu peryodu czynności Rady przemysłowo-rolniczej, w tym samym terminie kończy się także funkcyja reprezentanta, którego ten wydział krajowy wysłał.

II. 48 członków wybierają rady ziemiańskie krajowe, towarzystwa rolnicze, leśnicze i górnicze, stowarzyszenia lub związki zawodowe, które Minister rolnictwa oznaczy na każdy peryod czynności.

III. 24 członków mianuje Minister rolnictwa.

Dla każdego członka ma być także wybrany a względnie mianowany zastępca.

§. 11. Oddziały stałe, które zwołują się stosownie do potrzeby, mają przez zebranie potrzebnego materiału i poczynienie wniosków, przygotować uchwałę sekcji.

Każdy ze stałych oddziałów obowiązany jest załatwiać te czynności co do wszelkich spraw, które do nich należą a mianowicie co do tych, które w ogóle tyczą się zmian w taryfie cłowej autonomicznej, zawarcia traktatów handlowych, poparcia zbytu produktów i podniesienia produkcji.

Oddziały osobne (§. 9, ustęp 2) obowiązane są wykonywać czynności przygotowawcze co do wszystkich tych spraw, do których owe oddziały są ustanowione.

Gdy idzie o sprawy, które według zdania przewodniczącego sekcji należą wyłącznie do jednego lub do dwóch stałych oddziałów w §. 9, ustęp 1 oznaczonych, w takim razie opinie ma wydawać i wnioski czynić nie sekcya, lecz jedynie ów oddział albo wspólnie owe oddziały.

Do spraw, nad którymi oddział ma się naradzać, ustanowić należy sprawozdawców. Nadto celem odpowiedniego przygotowania uchwały od-

działów, można tworzyć podkomisyce do poszczególnych spraw lub do pewnych kategorii spraw.

Uchwały oddziałów zapadają drogą głosowania, w którym biorą udział członkowie obecni.

W oddziałach i podkomisjach kierują obradami przewodniczący lub ich zastępcy, których one wybierają ze swoich gron.

Posiedzenia oddziałów i podkomisji nie są publiczne.

Kast r. w.

Di Pauli r. w.

Dziennik ustaw państwa

dla

królestw i krajów w Radzie państwa reprezentowanych.

Część III. — Wydana i rozesłana dnia 10. stycznia 1899.

Treść: *M* 5. Ustawa o regulacji Dunaju w arcyksięstwie austriackiem poniżej Anizy.

5.

Ustawa z dnia 4. stycznia 1899,

o regulacji Dunaju w arcyksięstwie austriackiem
poniżej Anizy.

Za zgodą obu Izb Rady państwa postanawiam
co następuje:

§. 1.

Zarządzona ustawami z dnia 8. lutego 1869, Dz. u. p. Nr. 20, z dnia 29. lipca 1877, Dz. u. p. Nr. 70 i z dnia 6. czerwca 1882, Dz. u. p. Nr. 68, regulacja Dunaju w Dolnej Austrii od uścia Ispery do Dunaju aż do granicy kraju pod Dziewinem i uzupełnienie tej regulacji skończone być ma aż do dnia 31. grudnia 1911, o ile nie są już pokryte funduszami wpływającymi jeszcze na zasadzie ustawy z dnia 6. czerwca 1882, Dz. u. p. Nr. 68, a względnie z dnia 6. czerwca 1882, Dz. u. kr. Nr. 52, preliniuje się w sumie 20,700.000 zł.

§. 2.

Koszta tej regulacji, łącznie z kosztami utrzymania kanału Dunajowego i kosztami utrzymania wszystkich innych budowli regulacyjnych aż do dnia 31. grudnia 1911, o ile nie są już pokryte funduszami wpływającymi jeszcze na zasadzie ustawy z dnia 6. czerwca 1882, Dz. u. p. Nr. 68, a względnie z dnia 6. czerwca 1882, Dz. u. kr. Nr. 52, preliniuje się w sumie 20,700.000 zł.

Gdyby na wykonanie poszczególnych robót programem objętych, wydano mniejsze kwoty od ustanowionych, oszczędności można użyć na pokry-

cie przyrostu wydatków, gdyby zaszedł przy wykonaniu innych robót programowych.

§. 3.

Dla uzyskania potrzebnej niepokrytej sumy 20,700 000 zł., zaciągnąć należy pożyczkę z procentami najwięcej po 4 od-sta, która spłacona być ma w przeciągu najwięcej 50 lat.

Komisya do regulacji Dunaju upoważniona jest albo zaciągnąć tę pożyczkę na własne imię, albo poruczyć jej zaciągnięcie jakiemuś instytutowi kredytowemu z przelaniem na niego rat odsetkowych i amortyzacyjnych.

§. 4.

Skarb państwa przyczynia się, począwszy od 1. stycznia 1902, do pokrycia kosztów oprocentowania i umorzenia tej pożyczki w stosunku $66\frac{2}{3}$ procentu pod tym warunkiem, że

1. kraj Dolna Austrya weźmie na siebie 25 procentów a gmina wiedeńska $8\frac{1}{3}$ procentu tychże kosztów oprocentowania i umorzenia i że

2. począwszy od dnia 1. stycznia 1902, trzecia część czystych zysków istniejącego funduszu regulacyjnego Dunaju, który pozostanie nadal pod zarządem Komisji do regulacji Dunaju w Wiedniu tudzież przyrostów do tego funduszu (§§. 6 i 7), odsyłana będzie corocznie do skarbu państwa.

Komisya do regulacji Dunaju upoważniona jest pozbyć zapisy dłużne pożyczki w §. 3 przewidzianej całkiem lub po części przed rokiem 1902. O pokrycie odsetek, jakieby aż do 1. stycznia 1902 było potrzebne, Komisya do regulacji Dunaju postarać

się ma sama. Zasiłki państwa na oprocentowanie i umorzenie pożyczki umieścić należy po raz pierwszy w preliminarzu państwa na rok 1902.

§. 5.

Roboty w §. 1 przewidziane, wykonać ma istniejąca Komisya do regulacyi Dunaju w Wiedniu jako budowlę państwa.

Krajowi Dolnej Austrii i gminie wiedeńskiej przyznaje się taki sam udział w wykonaniu tych robót, jaki ma Rząd państwa.

Gdyby proponowana była zmiana ustanowionego programu dokończenia i uzupełnienia regulacyi Dunaju, zmiany takie mogą być dokonane tylko za zgodą wszystkich trzech stron interesowanych (Rządu, kraju Dolnej Austrii i gminy wiedeńskiej).

Gdyby zmiana programu wymagała podwyższenia ogólnej sumy wydatków, postarać się należy o pozwolenie ciał ustawodawczych państwa i kraju tudzież rady gminnej wiedeńskiej.

§. 6.

Grunta, jakie do wykonania robót w ustawie niniejszej oznaczonych zostaną nabyte lub w skutek takowych będą uzyskane, a względnie dochody z tych gruntów stanowiąc mają przyrost do istniejącego funduszu regulacyi Dunaju, co do którego prawo własności przysługuje państwu, krajowi Dolnej Austrii i gminie wiedeńskiej, każdej stronie w jednej trzeciej części.

§. 7.

Ażeby Komisya do regulacyi Dunaju mogła spełnić poruczone jej zadania a w szczególności poprowadzić urządzenie ruchu zawijających statków, upoważnia się ją do nabywania gruntów w miejscach, które uzna za odpowiednie, głównie zaś na obszarze gminy stołecznej i rezydencyonalnego miasta Wiednia tudzież do odpowiedniego zaopatrzenia portów i miejsc do wyładowania towarów jakie założy. Funduszy potrzebnych do nabywania gruntów do celów wzmiankowanych nie można brać z kapitału pożyczkowego, przeznaczonego na cele budowy, lecz Komisya do regulacyi Dunaju winna sama postarać się o te fundusze w sposób jak najbardziej ekonomiczny z użyciem gruntów, jakie już posiada.

Grunta w taki sposób nabyte, stanowiąc mają również przyrost do istniejącego funduszu regulacyi Dunaju, w którego zarządzie, Komisji do regulacyi Dunaju poręczonym, przysługuje krajowi Dolnej Austrii i gminie wiedeńskiej taki sam udział, jaki przysługuje państwu.

§. 8.

Wydatki na zaopatrzenie i urządzenie portów i miejsc do wyładowywania towarów, które Komisya do regulacyi Dunaju utworzy, pokrywać należy z własnych dochodów funduszu regulacyi Dunaju.

§. 9.

Dochody zakładów portowych publicznych, które założone być mają w Kuchelau i Freudenau, tudzież wszystkich innych zakładów portowych i miejsc do przeładowywania towarów, jakieby Komisya do regulacyi Dunaju założyła na zasadzie ustawy niniejszej w obrębie obszaru gminy stołecznej i rezydencyonalnego miasta Wiednia, wpływają do funduszu regulacyi Dunaju dopóty, dopóki pożyczka zaciągnąć się mająca na zasadzie ustawy niniejszej na skończenie i uzupełnienie regulacyi Dunaju w Dolnej Austrii nie zostanie w zupełności umorzona.

Natomiast fundusz regulacyi Dunaju obowiązany jest zawiadywać temi zakładami w ciągu oznaczonego czasu, utrzymywać je w zupełnej doskonałości i ponosić niedobory, jakieby w ich zarządzie powstawały. Gdyby imieniem funduszu regulacyi Dunaju miały być zawierane kontrakty co do używania zakładów portowych i miejsc do przeładowywania towarów przez trzecie osoby, spółki itp., moc obowiązująca tych kontraktów nie powinna rozciągać się poza termin zupełnego umorzenia pożyczki, która stosownie do §. 3 ma być zaciągnięta.

§. 10.

Od chwili zupełnego umorzenia pożyczki, zakłady portowe publiczne w Kuchelau i w Freudenau na zasadzie ustawy niniejszej utworzone, jakoteż wszelkie inne zakłady portowe i miejsca do przeładowywania towarów, jakieby Komisya do regulacyi Dunaju utworzyła jeszcze na zasadzie ustawy niniejszej w granicach obszaru gminy stołecznej i rezydencyonalnego miasta Wiednia, przechodzą bezpłatnie bez nadwzajemienia prawa współwłasności gminy wiedeńskiej do wszelkiego innego majątku funduszowego (§. 6) na wyłączną własność stołecznej i rezydencyonalnej gminy Wiednia, które przeto weźmie na siebie także ich zarząd i utrzymywanie w dobrym stanie.

Przedmiot odstąpienia stanowią powierzchnie wodne zakładów portowych a na lądzie grunta potrzebne do używania tych zakładów i miejsc do przeładowywania towarów, tudzież urządzenie i zaopatrzenie tych zakładów sprawione kosztem Komisji do regulacyi Dunaju.

§. 11.

Gdyby co do tego odstąpienia a w szczególności co do jego rozmiarów powstała różnica zdań

pomiędzy trzema kuryami, w takim razie kurya, któraby uważała się za pokrzywdzoną w interesach swoich przez uchwałę większości Komisji do regulacji Dunaju, będzie miała prawo wnieść protestację przeciw wykonaniu dotyczącej uchwały i zażądać najpóźniej w przeciągu dni ośmiu zwołania sądu polubownego.

Sąd polubowny składa się z trzech członków, z których jednego mianuje kurya żądająca zwołania sądu polubownego, drugiego obie inne kurye razem, trzeciego zaś wybiera pełne zgromadzenie rady Najwyższego Trybunału ze swego grona.

Sąd polubowny w taki sposób utworzony rozstrzyga z wyłączeniem wszelkiej dalszej drogi prawa w pierwszej i ostatniej instancji, czy zbijana uchwała ma być wykonana a zarazem także wszelkie spory, jakiego powstały co do jego własnej kompetencji.

§. 12.

Rzeczne zakłady (§. 10) także po przejściu na własność gminy wiedeńskiej, zatrzymują swój charakter publiczny i pod warunkami co do ich używania przepisanyymi, będą dla każdego przystępne. Również także i po tym terminie podlegać będą zwierzchnictwu i nadzorowi Rządu pod względem policyi bezpieczeństwa i żeglarskiej.

§. 13.

Sumy 1,000.000 zł. wal. austr. przewidzianej w programie budowy w rubryce: „Budowle groblowe“ lit. l na budowę wszelkich grobli a względnie na subwencyonowanie takich budowli, można używać tylko po zbadaniu wypracowanych projektów takich budowli, które w każdym z osobna przypadku mają być Komisji do regulacji Dunaju przełożone i po ich przyjęciu przez wszystkie trzy kurye.

§. 14.

Począwszy od 1. stycznia 1912, wyłącznie skarb państwa ponosić ma koszta utrzymania budowli regulacyjnych na zasadzie ustawy o regulacji Dunaju całkiem lub po części wykonanych (wzmocnień brzegowych, budowli przewodowych, ponurów, poprzecznic odsepiskowych itp.) na przestrzeni od uścia Ispery do Dunaju aż do granicy kraju pod Dziewinem, tudzież budowli ochronnych i grobli na przestrzeni od Nussdorfu aż do Fischamendu a przeto od tego dnia nie można wymagać od kraju Dolnej Austrii ani od gminy wiedeńskiej żadnych dalszych dopłat na koszta utrzymania rzeczonych prac regulacyjnych.

Gdyby roboty te skończone zostały przed dniem 1. stycznia 1912, utrzymywanie rzeczonych budowli przeszłoby na skarb państwa, począwszy już od dnia skończenia.

§. 15.

Osobną ustawą postanowione będzie kto i w jaki sposób, począwszy od 1. stycznia 1912, obowiązany jest utrzymywać budowle ochronne i groble na przestrzeni od Ispery aż do Nussdorfu i od Fischamendu aż do Dziewina, gmina wiedeńska jednak nie może być w żadnym razie pociągana do utrzymywania tych budowli.

Publiczne zakłady portowe i miejsca do przedładowywania, które w swoim czasie mają być oddane gminie wiedeńskiej, utrzymywać będzie w czasie od 1. stycznia 1912 aż do chwili zupełnego umorzenia pożyczki fundusz regulacji Dunaju stosownie do postanowień §. 9go.

§. 16.

Do wykonania regulacji Dunaju będącej przedmiotem ustawy niniejszej a w szczególności także do nabycia gruntów w §. 7, ustęp 1 wzniankowanych, nadaje się prawo wywłaszczenia, pod tym zaś względem stosowane być mają odpowiednio postanowienia ustawy z dnia 18. lutego 1878, Dz. u. p. Nr. 30 o wywłaszczaniu w celu budowy kolei żelaznych i utrzymywania na nich ruchu.

§. 17.

Do regulacji Dunaju będącej przedmiotem ustawy niniejszej, nie stosuje się postanowienie §. 1 ustawy z dnia 19. lutego 1873, Dz. u. p. Nr. 32.

§. 18.

Pożyczkę w §. 3 wzmiankowaną i tyczące się onejże kwity tymczasowe, zapisy dłużne, ich kupony i wszelkie inne dokumenty uwalnia się od opłaty stępli i należności bez względu, czy pożyczkę zaciągnie sama Komisya do regulacji Dunaju, czy też stosownie do §. 3, ustęp 2 przeprowadzi ją pewien instytut kredytowy.

Uwolnienie od stępli i należności przyznaje się także co do podań, aktów urzędowych, kontraktów, jakoteż co do wszelkich innych dokumentów wystawionych w celu uzyskania potrzebnych funduszków (§. 3), nakoniec co do czynności prawnych i dokumentów, tyczących się kupna gruntów, gdyby było potrzebne, o ile takowe zostają w związku z dokonaniem i uzupełnieniem zarządzanej ustawami z dnia 8. lutego 1869, Dz. u. p. Nr. 20, z dnia 29. lipca 1877, Dz. u. p. Nr. 70 i z dnia 6. czerwca 1882,

Dz. u. p. Nr. 68, regulacji Dunaju w Dolnej Austrii od uścia Ispery do Dunaju aż do granicy kraju pod Dziewinem, tudzież z urządzeniem zakładów portowych i miejsce do przeładowywania.

Co do czynności prawnych innego rodzaju pomiędzy Komisją do regulacji Dunaju a osobami prywatnymi postępować należy według postanowień §§. 20 i 69 ustawy o należnościach w ten sposób, że Komisji tej służy według pozycyi 75 a taryfy dołączonej do ustawy o należnościach osobiste uwolnienie od należności.

§. 19.

Zapisy dłużne, w §. 18 oznaczone, jeżeli emitowane będą przez samą Komisję do regulacji Dunaju, mogą być używane do korzystnego lokowania kapitałów fundacyi, zakładów pod nadzorem publicznym zostających, urzędu pocztowych kas oszczędności, tudzież pieniędzy sierocych, powierzniczych i depozytowych, jakoteż po kursie giełdowym, lecz

nie ponad wartość imienną na kaucye służbowe i na kaucye w interesach.

Ministerstwa, którym poruczone jest wykonanie ustawy niniejszej, mogą rozporządzeniem w Dzienniku ustaw państwa ogłosić się mającym, przyznać dobrodziejstwa w pierwszym ustępie wyrażone także tym zapisom dłużnym, które stosownie do §. 3, ustęp 2 emitowane będą przez pewien instytut kredytowy.

§. 20.

Wykonanie ustawy niniejszej, która wchodzi w wykonanie od dnia ogłoszenia, poruczam Moim Ministrom spraw wewnętrznych, skarbu, handlu i sprawiedliwości.

Wiedeń, dnia 4. stycznia 1899.

Franciszek Józef r. w.

Thun r. w.

Kaizl r. w.

Ruber r. w.

Di Pauli r. w.

P r o g r a m

skończenia i uzupełnienia regulacji Dunaju

w czasie aż do 31. grudnia 1911.

B u d o w l e.

	Suma preliminowana
Budowle wodne celem skończenia i uzupełnienia projektu z roku 1881	5,320.579 zł. 82 c.
Budowle groblowe celem ukończenia i uzupełnienia projektu z roku 1881:	
<i>a)</i> Grobla dla portu zimowego pod Rührsdorfem albo pod Krems	190.000 „ — „
<i>b)</i> Grobla ochronicza pod Palt naprzeciw Krems	17.000 „ — „
<i>c)</i> „ „ „ St. Johann-Träbensee	360.000 „ — „
<i>d)</i> Odbudowanie grobli kolei północno-zachodniej z urządzeniem w strumieniu Rohrbach i postawieniem mostu na przekopie Dunaju	30.000 „ — „
<i>e)</i> Wzmocnienie grobli po prawej stronie przekopu Dunaju	10.000 „ — „
<i>f)</i> Podwyższenie i wzmocnienie grobli powodziowej po prawej stronie poniżej Wiednia od wzgórza ratunkowego przy oprawisku nad kanałem wiedeńskim Dunaju aż do uścia Zieglerwasser do Dunaju pod Mannswörth	296.000 „ — „
<i>g)</i> Dokończenie budowy grobli w Fischamend	163.500 „ — „
<i>h)</i> Wykopanie przekopu dla odprowadzenia wody od Orth aż do Witzelsdorf	92.000 „ — „
<i>i)</i> Dokończenie budowy grobli ochronicznej na Marchfeld	4,689.965 „ 70 „
<i>k)</i> Budowle ochronicze i groblowe na przestrzeni od Stockerau do Hubertusdamm pod Wiedniem	400.000 „ — „
<i>l)</i> Na wszelkie inne budowle groblowe w głównej rzece, tudzież na jazy w dopływających z boku potokach i na subwencye do budowy lub utrzymywania takich budowli ochronicznych i groblowych wykonanych lub jeszcze wykonać się mających przez gminy, konkurencyje itp.	1,000.000 „ — „
Port zimowy w Freudenau (2,000 000 zł.) i roboty w celu urządzenia przedporcia w Kuchelau (1,000.000 zł.)	3,000.000 „ — „
Przekopanie tak zwanego Äugel w wąwozie dziewińskim i uregulowanie przekopu Dunaju pod Wiedniem do niskiego stanu wody	1,000.000 „ — „
Kupno gruntów i wynagrodzenia za szkody	1,500.000 „ — „
Konserwacya, także wiedeńskiego kanału Dunaju, naprawienie szkód żywiołowych i zarząd aż do końca 1911	8,048.900 „ — „
Rezerwa	1,040.000 „ — „
Ogólna suma kosztów regulacji Dunaju aż do 31. grudnia 1911	27,157.945 zł. 52 c.
Odpada pozostałość dotacyi w myśl ustawy z dnia 6. czerwca 1882, Dz. u. p. Nr. 68	6,462.000 „ — „
Pozostaje więc niepokryta suma wydatków	20,695.945 zł. 52 c.
	czyli okrągło . 20,700.000 zł. — c.

Dziennik ustaw państwa

dla

królestw i krajów w Radzie państwa reprezentowanych

wychodzić będzie nakładem c. k. Drukarni nadwornej i rządowej w Wiedniu, w jej Składzie dzielnica I, Singerstrasse Nr. 26 także w roku 1899 w języku niemieckim, włoskim, czeskim, polskim, ruskim, słoweńskim, kroackim i rumuńskim.

Cena prenumeracyjna egzemplarza Dziennika ustaw państwa w każdym z tych ośmiu języków, za cały rocznik 1899, który można odbierać osobiście lub będzie posyłany pocztą bezpłatnie, wynosi 4 zł.

Prenumeruje się w Składzie c. k. Drukarni nadwornej i rządowej w Wiedniu, dzielnica I, Singerstrasse Nr. 26, gdzie można kupować także pojedyncze roczniki i pojedyncze części Dziennika ustaw państwa.

Zamawiając jednak Dziennik ustaw państwa, trzeba zarazem złożyć przypadającą kwotę pieniężną, gdyż wydawnictwo to posyła się tylko tym, którzy prenumeratę z góry zapłacą.

Nabywający odrazu całe dziesięciolecie lub kilka dziesięcioleci Dziennika ustaw państwa w języku niemieckim, płacą:

Za dziesięciolecie 1849 do 1858 włącznie . . . 25 zł.	Za dziesięciolecie 1869 do 1878 włącznie . . . 16 zł.
" " " 1859 " 1868 " " " 12 " "	" " " 1879 " 1888 " " " 20 " "
Za cztery dziesięciolecia 1849 do 1888 włącznie . . . 60 zł.	

W innych językach:

Za dziesięciolecie 1870 do 1879 włącznie . . . 16 zł.	Za dziesięciolecie 1880 do 1889 włącznie . . . 20 zł.
Za dziesięciolecia 1870 do 1889 włącznie . . . 30 zł.	

Pojedyncze roczniki wydania niemieckiego dostać można:

Rocznik 1849 za . . .	2 zł. 10 c.	Rocznik 1866 za . . .	2 zł. 20 c.	Rocznik 1883 za . . .	2 zł. 50 c.
" 1850 " . . .	5 " 25 "	" 1867 " . . .	2 " — "	" 1884 " . . .	2 " 50 "
" 1851 " . . .	1 " 30 "	" 1868 " . . .	2 " — "	" 1885 " . . .	1 " 80 "
" 1852 " . . .	2 " 60 "	" 1869 " . . .	3 " — "	" 1886 " . . .	2 " 30 "
" 1853 " . . .	3 " 15 "	" 1870 " . . .	1 " 40 "	" 1887 " . . .	2 " 50 "
" 1854 " . . .	4 " 20 "	" 1871 " . . .	2 " — "	" 1888 " . . .	4 " 20 "
" 1855 " . . .	2 " 35 "	" 1872 " . . .	3 " 20 "	" 1889 " . . .	3 " — "
" 1856 " . . .	2 " 45 "	" 1873 " . . .	3 " 30 "	" 1890 " . . .	2 " 70 "
" 1857 " . . .	2 " 85 "	" 1874 " . . .	2 " 30 "	" 1891 " . . .	3 " — "
" 1858 " . . .	2 " 40 "	" 1875 " . . .	2 " — "	" 1892 " . . .	5 " — "
" 1859 " . . .	2 " — "	" 1876 " . . .	1 " 50 "	" 1893 " . . .	3 " — "
" 1860 " . . .	1 " 70 "	" 1877 " . . .	1 " — "	" 1894 " . . .	3 " — "
" 1861 " . . .	1 " 50 "	" 1878 " . . .	2 " 30 "	" 1895 " . . .	3 " 50 "
" 1862 " . . .	1 " 40 "	" 1879 " . . .	2 " 30 "	" 1896 " . . .	3 " 50 "
" 1863 " . . .	1 " 40 "	" 1880 " . . .	2 " 20 "	" 1897 " . . .	7 " 50 "
" 1864 " . . .	1 " 40 "	" 1881 " . . .	2 " 20 "		
" 1865 " . . .	2 " — "	" 1882 " . . .	3 " — "		

Roczniki wydań w innych siedmiu językach od 1870 aż do 1897 włącznie dostać można po tej samej cenie co wydanie niemieckie.

Ceny sprzedaży dziesięciolecia 1889 aż do 1898 włącznie, tudzież rocznika 1898, podane będą do wiadomości na początku stycznia 1899.

NB. Posyłki Dziennika ustaw państwa, które zaginęły lub doszły niezupełne, reklamować należy najpóźniej w przeciągu czterech tygodni wprost w c. k. Drukarni nadwornej i rządowej w Wiedniu, dzielnica III, Rennweg Nr. 16.

Po upływie tego terminu pojedyncze części Dziennika ustaw państwa będzie można dostać tylko za opłatą ceny handlowej ($\frac{1}{4}$ arkusza = 2 strony za 1 c.).

Ponieważ wszystkie roczniki 1849 aż do 1897 włącznie wydania niemieckiego i wszystkie roczniki wydań w innych siedmiu językach (1870 aż do 1897 włącznie) są całkowicie uzupełnione, przeto można nabyć w c. k. Drukarni nadwornej i rządowej nie tylko każdy pojedynczy rocznik po cenie wyżej podanej, lecz nawet każdą z osobna część wszystkich tych roczników po cenie handlowej ($\frac{1}{4}$ arkusza = 2 strony za 1 c.); tym sposobem ułatwione zostało uzupełnianie niekompletnych roczników Dziennika ustaw państwa i zestawianie pojedynczych części podług materyi.

Dziennik ustaw państwa

dla

królestw i krajów w Radzie państwa reprezentowanych.

Część IV. — Wydana i rozesłana dnia 14. stycznia 1899.

Treść: (M^o 6—8.) 6. Dokument koncesyjny na kolej lokalną Stankow—Horszow Tyn—Ronsperk. — 7. Obwieszczenie o nadaniu koncesyi na odnogę od małej kolei parowej wązko-torowej Beruny—Koneprus do miejsca ładowania „Bily lom“. — 8. Rozporządzenie, którem zmienia się rozporządzenie z dnia 11. grudnia 1897 (taryfa wynagrodzeń dla adwokatów).

6.

Dokument koncesyjny z dnia 29. grudnia 1898,

na kolej lokalną Stankow—Horszow Tyn—Ronsperk.

Na zasadzie Najwyższego upoważnienia nadaję w porozumieniu z interesowanymi Ministerstwami księciu Karolowi Trauttmansdorff-Weinsberg w związku z Józefem Angelisem, przewodniczącym powiatu w Horszowym Tynie i Karolem Beckiem burmistrzem w Horszowym Tynie, o to proszącym, koncesyę do wybudowania i utrzymywania w ruchu kolei żelaznej ruchozmiennej, która wybudowana być ma jako lokalna o szlaku normalnym od stacyi w Stankowie linii kolei państwa Pilzeń—Furth i. W. na Horszow Tyn do Ronsperka a to w myśl ustawy o koncesyach na koleje żelazne z dnia 14. września 1854, Dz. u. p. Nr. 238, jakoteż ustawy z dnia 31. grudnia 1894, Dz. u. p. Nr. 2 z r. 1895, pod następującymi warunkami i zastrzeżeniami:

§. 1.

Kolei, na którą wydaje się niniejszy dokument koncesyjny, zapewniają się dobrodziejstwa w artykule V ustawy z dnia 31. grudnia 1894 (Dz. u. p. Nr. 2 z r. 1895) przewidziane.

§. 2.

Koncesjonariusze obowiązani są rozpocząć budowę kolei koncesjonowanej niezwłocznie po

otrzymaniu pozwolenia do budowania, skończyć najpóźniej w przeciągu półtora roku, licząc od dnia dzisiejszego, gotową kolej oddać na użytek publiczny i utrzymywać w ruchu bez przerwy przez cały okres koncesyjny.

Jako rękojmię dotrzymania powyższego terminu budowy, jakoteż wykonania i urządzenia kolei zgodnie z koncesyą, dać mają koncesjonariusze kaucyę w sumie 2.000 zł. w papierach wartościowych, w których wolno lokować pieniądze sieroce.

W razie niedotrzymania powyższego zobowiązania kaucya ta uznana być może za przepadłą.

§. 3.

Do wybudowania kolei koncesjonowanej nadaje się koncesjonariuszom prawo wywłaszczenia podług przepisów ustawowych w tej mierze obowiązujących.

Takież samo prawo nadane będzie koncesjonariuszom do wybudowania tych kolei podjazdowych, których budowę Rząd ze względu na dobro publiczne uznałby za potrzebną.

§. 4.

We względzie budowy kolei koncesjonowanej i ruchu na niej zastosować się powinni koncesjonariusze do osnowy niniejszego dokumentu koncesyjnego i do warunków koncesyjnych, które Minister-

stwo kolei żelaznych ustanowi, jakoteż do istniejących w tej mierze ustaw i rozporządzeń, mianowicie do ustawy o koncesjach na koleje żelazne z dnia 14. września 1854 (Dz. u. p. Nr. 238) i Porządku ruchu kolei z dnia 16. listopada 1851 (Dz. u. p. Nr. 1 z r. 1852), tudzież do ustaw i rozporządzeń, któreby w przyszłości zostały wydane. Pod względem ruchu pozwala się odstąpić od środków bezpieczeństwa i przepisów ruchu, ustanowionych w Porządku ruchu kolei żelaznych i w odnośnych postanowieniach dodatkowych, o ile ze względu na szczególne stosunki obrotu i ruchu koncesyonowanej kolei lokalnej a w szczególności ze względu na zmniejszenie chyżości, Ministerstwo kolei żelaznych uzna to za możebne, a natomiast trzymać się należy osobnych przepisów ruchu, które w tej mierze wyda Ministerstwo kolei żelaznych.

§. 5.

Nadaje się koncesyonaryuszom prawo utworzenia za osobnem zezwoleniem Rządu i pod warunkami, które on ustanowi, Spółki akcyjnej, która wniść ma we wszystkie prawa i obowiązki koncesyonaryuszów.

Emisya obligacyi pierwszeństwa jest wzbrowiona.

Cyfra kapitału zakładowego rzeczywistego jakoteż imiennego podlega zatwierdzeniu Rządu.

W tym względzie przyjmuje się za zasadę, że oprócz kosztów na sporządzenie projektu, budowę i urządzenie kolei łącznie z kosztami nabycia parku kolejowego i uposażenia funduszu zasobnego, który Rząd ma oznaczyć, rzeczywiście wyłożonych i należyte udowodnionych, z doliczeniem odsetek interkalarnych rzeczywiście zapłaconych w okresie budowy i straty na kursie gdyby ją rzeczywiście poniesiono przy gromadzeniu kapitału, żadne wydatki jakiegobądź rodzaju nie mogą być liczone.

Gdyby po wybudowaniu kolei jeszcze jakie nowe budowle wystawione lub urządzenia ruchu pomnożone być miały, koszta przez to poniesione mogą być doliczone do kapitału zakładowego, jeżeli Rząd pozwolił na wzniesienie projektowanych nowych budowli lub pomnożenie urządzeń ruchu i jeżeli koszta będą należycie wykazane.

Cały kapitał zakładowy umorzony być ma w obrębie okresu koncesyjnego według planu amortyzacyjnego podlegającego zatwierdzeniu Rządu.

Statut Spółki jakoteż formularze akcyi zakładowych, które mają być wypuszczone, podlegają zatwierdzeniu Rządu.

§. 6.

Transporty wojskowe przewożone być muszą po cenach taryfowych niższych. Taryfę wojskową stosuje się do przewozu osób i rzeczy według postanowień, które tak w tej mierze jak i względem ulg dla podróżujących wojskowych kiedykolwiek na austriackich kolejach państwa obowiązywać będą.

Postanowienia te stosowane będą także do Obrony krajowej i Pospolitego ruszenia obu połów monarchii, do strzelców krajowych tyrolskich i do żandarmeryi a to nietylko gdy podróżują kosztem skarbu, lecz także gdy jadą po służbie o własnym koszcie na ćwiczenia wojskowe i zgromadzenia kontrolne.

Koncesyonaryusze zobowiązują się przystąpić do zawartej przez austriackie spółki kolejowe umowy względem zakupienia i utrzymywania w pogotowiu środków do transportów wojskowych, pomagania sobie nawzajem swoją służbą i swoimi taborami w razie przewożenia większych transportów wojskowych, do przepisów dla kolei żelaznych na wypadek wojny, jakie będą kiedykolwiek obowiązywały, jakoteż do umowy dodatkowej o przewożeniu na rachunek skarbu wojskowego obłożnie chorych i rannych, która weszła w wykonanie od dnia 1. czerwca 1871.

Przepis dotyczący się przewożenia transportów wojskowych kolejami żelaznymi, który kiedykolwiek będzie obowiązywał, tudzież przepisy dla kolei żelaznych na wypadek wojny, jakie będą kiedykolwiek obowiązywały, nabywają dla koncesyonaryuszów mocy obowiązującej od dnia otwarcia ruchu na kolei koncesyonowanej. Przepisy rzeczonoego rodzaju, które dopiero po tym terminie zostaną wydane i w Dzienniku ustaw państwa nie będą ogłoszone, staną się dla koncesyonaryuszów obowiązującymi wtedy, gdy zostaną im urzędownie podane do wiadomości.

Zobowiązania te ciężą na koncesyonaryuszach tylko o tyle, o ile będzie możliwem dopełnienie ich na kolei jako drugorzędnej a w skutek tego zbudowanej, urządzonej i eksploatowanej z dozwoleńmi ułatwieniami.

Koncesyonaryusze zobowiązują się przy obsadzeniu posad mieć wzgląd na wysłużonych podoficerów armii, marynarki wojennej i obrony krajowej w myśl ustawy z dnia 19. kwietnia 1872 (Dz. u. p. Nr. 60).

§. 7.

O ile do przewozu korpusów straży cywilnej (Straży bezpieczeństwa, Straży skarbowej itp.) stosowane być mają analogicznie postanowienia taryfowe niższe dla transportów wojskowych, postanowione będzie w warunkach koncesyjnych.

§. 8.

Koncesję nadaje się z obroną przeciw zakładaniu nowych kolei w myśl §u 9go, lit. b) ustawy o koncesjach na koleje żelazne na lat dziewięćdziesiąt (90), licząc od dnia dzisiejszego a po upływie tego czasu utraci ona moc swoją.

Rząd może także przed upływem przerweczonego czasu uznać koncesję za nieistniejącą nadal, gdyby określone w §. 2im zobowiązania pod względem rozpoczęcia i skończenia budowy, tudzież otwarcia ruchu nie były dopełnione, o ile przekroczenie terminu nie dałoby się usprawiedliwić w myśl §u 11go, lit. b) ustawy o koncesjach na koleje żelazne.

§. 9.

Ruch na kolei, będącej przedmiotem niniejszego dokumentu koncesyjnego, będzie utrzymywał Rząd na rachunek koncesjonaryuszów. Warunki utrzymywania ruchu przepisane będą w kontrakcie, który Rząd zawrze w tym względzie z koncesjonaryuszami.

§. 10.

Koncesjonaryusze obowiązani są pod warunkami i zastrzeżeniami w artykule XII ustawy z dnia 31. grudnia 1894, Dz. u. p. Nr. 2 z r. 1895, podanemi, dozwolić Rządowi na jego żądanie każdego czasu współużywania kolei do obrotu między kolejami już istniejącemi lub dopiero w przyszłości powstać mającemi, na których Rząd ruch utrzymuje, w taki sposób, że Rząd będzie mógł z prawem ustanawiania taryf przysyłać lub pozwolić przysyłać tak całe pociągi jak i pojedyncze wozy koleją współużywaną lub niektórymi jej częściami, za opłatą stosownego wynagrodzenia.

§. 11.

Rząd zastrzega sobie prawo odkupienia kolei koncesjonowanej po jej wybudowaniu i otwarciu na niej ruchu kiedykolwiek, pod następującymi warunkami:

1. Dla oznaczenia ceny odkupu policzone będą czyste dochody roczne przedsiębiorstwa w ciągu ostatnich zamkniętych lat siedmiu przed chwilą odkupu a z nich stracone będą czyste dochody najniepomysłniejszych dwóch lat, poczem obliczony będzie średni dochód czysty pozostałych lat pięciu.

2. Gdyby kolej miała być odkupiona po upływie czasowego, w §. 1 ustanowionego uwolnienia od podatków, podatki i dodatki do podatków ciężące na odkupionem przedsiębiorstwie kolejowem i wszelkie inne pobory publiczne uważać się będzie za wydatki ruchu. Jeżeli obowiązek płacenia podatku

istniał nie przez wszystkie lata, podług których oblicza się sumę średnią, w takim razie także co do lat wolnych od podatku obliczyć należy podatek razem z dodatkami według stopy procentowej pierwszego roku podlegającego podatkowi i potrącić z przychodów.

Ze względu jednak, że stosownie do §. 131, lit. a) ustawy z dnia 25. października 1896, Dz. u. p. Nr. 220, opłacać się ma od renty odkupu podatek dziesięcioprocentowy, doliczyć należy do czystych dochodów w taki sposób obliczonych dodatek wynoszący jedną dziesiątą tych czystych dochodów.

3. Czysty dochód roczny w myśl powyższego postanowienia obliczony, płacić się będzie koncesjonaryuszom jako wynagrodzenie za kolej odkupioną aż do upływu okresu koncesyjnego w ratach półrocznych płatnych z dołu dnia 30. czerwca i dnia 31. grudnia każdego roku.

4. Gdyby kolej miała być odkupiona przed upływem siódmego roku ruchu lub gdyby średni dochód czysty, w myśl postanowień pod l. 1. obliczony nie wynosił najmniej takiej sumy rocznej, jaka jest potrzebna na zawarowane oprocentowanie i spłacenie pożyczki hipotecznej w Banku krajowym królestwa czeskiego pod gwarancją tego królestwa zaciągniętej z doliczeniem raty rocznej potrzebnej na oprocentowanie po cztery od sta kapitału akcyjnego przez Rząd zatwierdzonego i na umorzenie go w ciągu całego okresu koncesyjnego, w takim razie wynagrodzenie, które państwo ma zapłacić za kolej odkupioną, będzie polegało na tem, że państwo płacić będzie wzmiankowane sumy w ratach półrocznych płatnych z dołu dnia 30. czerwca i dnia 31. grudnia każdego roku i zwracać będzie koncesjonaryuszom podatek rentowy od tej renty odkupu opłacać się mający.

5. Państwo zastrzega sobie nadto, że wolno mu będzie w każdym czasie zamiast niepłatnych jeszcze rent w myśl ustępu 3 a względnie zamiast raty ryczałtowej płacić się mającej w myśl ustępu 4 za kapitał akcyjny, zapłacić kapitał wyrównywający zdyskontowanej przez potrącenie odsetek od odsetek po cztery od sta na rok wartości kapitałowej rent płacić się mających w myśl postanowień ustępu 1 i 4.

Gdyby państwo zamierzało w taki sposób spłacić kapitał, wolno mu będzie użyć do tego podług własnego wyboru gotówki lub obligacji długu państwa jakiegokolwiek rodzaju. Obligacje długu państwa liczone będą po kursie pieniężnym średnim, jaki obligacje długu państwa tego samego rodzaju, notowane urzędownie na giełdzie wiedeńskiej, będą miały w ciągu półrocza bezpośrednio poprzedzającego.

6. Przez odkupienie kolei i od dnia tego odkupienia przechodzi na państwo za wypłatą wynagrodzenia bez dalszej zapłaty własność wolna od ciężarów a względnie obciążona tylko zalegającymi jeszcze pozostałościami pożyczki w ustępie 4 wzmiankowanej i używanie kolei niniejszem koncesyonowanej ze wszystkimi do niej należącymi ruchomościami i nieruchomościami, licząc tu także tabor wozowy i zapasy materiałów, jakoteż fundusze obrotowe i zasobne z kapitału zakładowego utworzone, o ileby te ostatnie za zezwoleniem Rządu nie były już użyte stosownie do swego przeznaczenia.

7. Odkupienie na rzecz państwa nastąpić ma w każdym przypadku z rozpoczęciem się roku kalendarzowego, uchwała zaś Rządu, tycząca się odkupienia, oznajmiona będzie przedsiębiorstwu kolejowemu najpóźniej aż do 31. października roku bezpośrednio poprzedniego w formie deklaracji.

W deklaracji tej oznaczone będą następujące szczegóły:

- a) termin, od którego nastąpi odkupienie;
- b) przedsiębiorstwo kolejowe, będące przedmiotem odkupienia i inne przedmioty majątku, które, jako przynależność przedsiębiorstwa kolejowego, lub z jakichkolwiek innych tytułów prawnych przejść mają na państwo;
- c) kwota ceny odkupu (ll. 1 aż do 5), którą państwo zapłacić ma przedsiębiorstwu kolejowemu, według okoliczności z zastrzeżeniem późniejszego sprostowania tymczasowo obliczonej, z oznaczeniem terminu i miejsca płatności.

8. Rząd zastrzega sobie prawo ustanowienia jednocześnie z doręczeniem deklaracji co do odkupienia, osobnego komisarza do czuwania nad tem, żeby stan majątku, począwszy od tej chwili, nie został zmieniony na szkodę państwa.

Począwszy od chwili oznajmienia o odkupieniu, wszelka sprzedaż lub obciążenie nieruchomości majątkowych, w deklaracji o odkupieniu wymienionych, podlega przyzwoleniu osobnego komisarza.

Toż samo rozumie się o wszelkiem przyjęciu nowych zobowiązań, przekraczających granicę regularnego sprawowania interesów lub uzasadniających trwale obciążenie.

9. Koncesyonaryusze obowiązani są mieć o to staranie, żeby Rząd mógł w dniu na odkupienie wyznaczonym, objąć w fizyczne posiadanie wszystkie przedmioty majątku w deklaracji o odkupieniu wymienione.

Gdyby koncesyonaryusze nie uczynili zadość temu zobowiązaniu, Rząd będzie miał prawo nawet

bez jego zezwolenia i bez wdania się sądu, objąć w fizyczne posiadanie przedmioty majątku powyżej oznaczone.

Począwszy od chwili odkupienia, ruch na kolei odkupionej odbywać się będzie na rachunek państwa a przeto od tej chwili wszelkie dochody ruchu przechodzić będą na rzecz państwa, wszelkie zaś wydatki ruchu na karb państwa.

Czyste dochody, jakie okażą się z obrachunku aż do chwili odkupienia, pozostaną własnością przedsiębiorstwa kolejowego, które natomiast odpowiadać ma samo za wszelkie należności obrachunkowe i za wszelkie inne długi pochodzące z budowy i ruchu kolei aż do chwili powyższej.

10. Rząd zastrzega sobie prawo zahipotekowania na podstawie deklaracji o odkupieniu (l. 7), prawa własności państwa na wszystkich nieruchomościach majątkowych w skutek odkupienia na państwo przechodzących.

Koncesyonaryusze obowiązani są oddać Rządowi na jego żądanie do rozporządzenia wszelkie dokumenty prawne, jakichby od niego do tego celu potrzebował.

§. 12.

Gdy koncesya upływie i od tego dnia, w którym to nastąpi, przechodzi na państwo bez wynagrodzenia wolna od ciężarów własność i używanie kolei koncesyonowanej i wszystkich ruchomych i nieruchomych przynależności, licząc tu także tabor wozowy, zapasy materiałów, jakoteż fundusze obrotowe i zasobne z kapitału zakładowego utworzone, w rozmiarze wzmiankowanym w §. 11, ustępie 6.

Tak wtedy gdy koncesya upływie jak i w razie odkupienia kolei (§. 11), zatrzymają koncesyonaryusze na własność fundusz zasobny, utworzony z własnych dochodów przedsiębiorstwa i aktywa obrachunkowe, jeżeliby istniały, tudzież te osobne zakłady i budynki z własnego majątku wniesione lub nabyte, do których zbudowania lub nabycia Rząd upoważnił koncesyonaryuszów z tym wyraźnym dodatkiem, że nie mają stanowić przynależności kolejowej.

§. 13.

Rząd ma prawo przekonywać się, czy budowa kolei i jej urządzenia ruchu są we wszystkich częściach wykonane odpowiednio celowi i trwale, tudzież zarządzić, żeby wadom w tym względzie zapobieżono lub takowe usunięto.

Rząd ma także prawo wglądania w zarząd przez wydelegowanego do tego funkcjonariusza, a w szczególności nadzorowania w wszelki sposób, jaki uzna za stosowny, aby budowę wykonano zgodnie z projektem i kontraktami i wydelegowania do nadzoru nad tem funkcjonaryuszów na koszt koncesyjonaryuszów.

W razie utworzenia się Spółki akcyjnej, komisarz przez Rząd ustanowiony będzie miał także prawo bywania na posiedzeniach Rady zawiadowczej lub innej reprezentacji, przedstawiającej grono kierujące Spółki, jakoteż na walnych zgromadzeniach ile razy uzna to za potrzebne, i zawieszania wszelkich takich uchwał lub zarządzeń, któreby się ustawom, koncesyi lub statutowi Spółki sprzeciwiały albo były szkodliwe publicznemu dobru; w przypadku jednak takim komisarz winien rzecz przedstawić natychmiast Ministerstwu kolei żelaznych do decyzji, która wydana być ma niezwłocznie i będzie dla Spółki obowiązująca.

§. 14.

Nadto zastrzega sobie Rząd prawo, że gdyby pomimo poprzedniego ostrzeżenia dopuszczono się ponownie naruszenia lub zaniedbania obowiązków, w dokumencie koncesyjnym lub ustawami przepisanych, będzie temu zapobiegał środkami odpowiadającymi ustawom, a według okoliczności uzna koncesyę za nieistniejącą nadal jeszcze przed upływem czasu, na który została nadana.

Wittek r. w.

7.

Obwieszczenie Ministerstwa kolei żelaznych z dnia 7. stycznia 1899,

o nadaniu koncesyi na odnogę od małej kolei parowej wązko-torowej Beruny—Koneprus do miejsc ładurowania „Bily lom“.

C. k. Ministerstwo kolei żelaznych na zasadzie i w myśl postanowień ustawy z dnia 31. grudnia 1894, Dz. u. p. Nr. 2 z r. 1895, o kolejach niższego rzędu, nadało w porozumieniu z interesowanymi c. k. Ministerstwami, tudzież z c. i. k. wspólnym Ministerstwem wojny firmie Franciszek Schön i synowie w Pradze, o to proszącym, koncesyę do wybudowania i utrzymywania w ruchu odnogi od istnie-

jącej małej kolei parowej wązko-torowej Beruny—Koneprus w *km* 6·05717 wychodzącej do miejsca ładurowania „Bily lom“, która służyć ma wyłącznie do obrotu publicznego towarów.

Rzeczoną odnogę uznaje się za istotną część składową małej kolei parowej wązko-torowej od Berun do Koneprusu i od Berun do Królodworu z odnogami, będącej przedmiotem obwieszczenia c. k. Ministerstwa kolei żelaznych z dnia 21. lutego 1897, Dz. u. p. Nr. 69 i postanowienia tego obwieszczenia mają być do niej w zupełności stosowane.

Wittek r. w.

8.

Rozporządzenie Ministerstwa sprawiedliwości z d. 8. stycznia 1899,

którem zmienia się rozporządzenie z dnia 11. grudnia 1897, Dz. u. p. Nr. 293 (taryfa wynagrodzeń dla adwokatów).

§. 1.

Uchyła się terażniejszą osnowę §. 3go rozporządzenia z dnia 11. grudnia 1897, Dz. u. p. Nr. 293 i takowa opiewać ma na przyszłość jak następuje:

Taryfa rozróżnia trzy klasy:

Pierwsza klasa obowiązuje w Wiedniu i miejscach leżących w okręgu policyjnym wiedeńskim;

druga klasa w Pradze i w miejscach leżących w okręgu policyjnym praskim, w miastach Bernie, Lwowie, Krakowie, Grazu, Lublanie, Tryeście, Salzburgu, Innsbrucku i Linzu, tudzież w uzdrowiskach Karlowe Wary, Maryańskie Łaźnie, Meran i Ischl.

Trzecia klasa obowiązuje we wszystkich innych miejscach królestw i krajów w Radzie państwa reprezentowanych.

§. 2.

W taryfie dołączonej do rozporządzenia z dnia 11. grudnia 1897, Dz. u. p. Nr. 293, znosi się IV. klasę.

§. 3.

Rozporządzenie niniejsze wchodzi w wykonanie od dnia 1. lutego 1899.

Ruber r. w.

Dziennik ustaw państwa

dla

królestw i krajów w Radzie państwa reprezentowanych

wychodzić będzie nakładem c. k. Drukarni nadwornej i rządowej w Wiedniu, w jej Składzie dzielnica I., Singerstrasse Nr. 26 także w roku 1899 w języku niemieckim, włoskim, czeskim, polskim, ruskim, słoweńskim, kroackim i rumuńskim.

Cena prenumeracyjna egzemplarza Dziennika ustaw państwa w każdym z tych ośmiu języków, za cały rocznik 1899, który można odbierać osobiście lub będzie posyłany pocztą bezpłatnie, wynosi 4 zł.

Prenumeruje się w Składzie c. k. Drukarni nadwornej i rządowej w Wiedniu, dzielnica I., Singerstrasse Nr. 26, gdzie można kupować także pojedyncze roczniki i pojedyncze części Dziennika ustaw państwa.

Zamawiając jednak Dziennik ustaw państwa, trzeba zarazem złożyć przypadającą kwotę pieniężną, gdyż wydawnictwo to posyła się tylko tym, którzy prenumeratę z góry zapłacą.

Nabywający od razu całe dziesięciolecie lub kilka dziesięcioleci Dziennika ustaw państwa w języku niemieckim, płacą:

Za dziesięciolecie 1849 do 1858 włącznie . . . 25 zł.	Za dziesięciolecie 1869 do 1878 włącznie . . . 16 zł.
„ „ 1859 „ 1868 „ . . . 12 „	„ „ 1879 „ 1888 „ . . . 20 „
Za cztery dziesięciolecia 1849 do 1888 włącznie . . . 60 zł.	

W innych językach:

Za dziesięciolecie 1870 do 1879 włącznie . . . 16 zł.	Za dziesięciolecie 1880 do 1889 włącznie . . . 20 zł.
Za dziesięciolecia 1870 do 1889 włącznie . . . 30 zł.	

Pojedyncze roczniki wydania niemieckiego dostać można:

Rocznik 1849 za . . . 2 zł. 10 c.	Rocznik 1866 za . . . 2 zł. 20 c.	Rocznik 1883 za . . . 2 zł. 50 c.
„ 1850 „ . . . 5 „ 25 „	„ 1867 „ . . . 2 „ — „	„ 1884 „ . . . 2 „ 50 „
„ 1851 „ . . . 1 „ 30 „	„ 1868 „ . . . 2 „ — „	„ 1885 „ . . . 1 „ 80 „
„ 1852 „ . . . 2 „ 60 „	„ 1869 „ . . . 3 „ — „	„ 1886 „ . . . 2 „ 30 „
„ 1853 „ . . . 3 „ 15 „	„ 1870 „ . . . 1 „ 40 „	„ 1887 „ . . . 2 „ 50 „
„ 1854 „ . . . 4 „ 20 „	„ 1871 „ . . . 2 „ — „	„ 1888 „ . . . 4 „ 20 „
„ 1855 „ . . . 2 „ 35 „	„ 1872 „ . . . 3 „ 20 „	„ 1889 „ . . . 3 „ — „
„ 1856 „ . . . 2 „ 45 „	„ 1873 „ . . . 3 „ 30 „	„ 1890 „ . . . 2 „ 70 „
„ 1857 „ . . . 2 „ 85 „	„ 1874 „ . . . 2 „ 30 „	„ 1891 „ . . . 3 „ — „
„ 1858 „ . . . 2 „ 40 „	„ 1875 „ . . . 2 „ — „	„ 1892 „ . . . 5 „ — „
„ 1859 „ . . . 2 „ — „	„ 1876 „ . . . 1 „ 50 „	„ 1893 „ . . . 3 „ — „
„ 1860 „ . . . 1 „ 70 „	„ 1877 „ . . . 1 „ — „	„ 1894 „ . . . 3 „ — „
„ 1861 „ . . . 1 „ 50 „	„ 1878 „ . . . 2 „ 30 „	„ 1895 „ . . . 3 „ 50 „
„ 1862 „ . . . 1 „ 40 „	„ 1879 „ . . . 2 „ 30 „	„ 1896 „ . . . 3 „ 50 „
„ 1863 „ . . . 1 „ 40 „	„ 1880 „ . . . 2 „ 20 „	„ 1897 „ . . . 7 „ 50 „
„ 1864 „ . . . 1 „ 40 „	„ 1881 „ . . . 2 „ 20 „	
„ 1865 „ . . . 2 „ — „	„ 1882 „ . . . 3 „ — „	

Roczniki wydań w innych siedmiu językach od 1870 aż do 1897 włącznie dostać można po tej samej cenie co wydanie niemieckie.

Ceny sprzedaży dziesięciolecia 1889 aż do 1898 włącznie, tudzież rocznika 1898, podane będą do wiadomości na początku stycznia 1899.

NB. Posyłki Dziennika ustaw państwa, które zaginęły lub doszły niezupełne, reklamować należy najpóźniej w przeciągu czterech tygodni wprost w c. k. Drukarni nadwornej i rządowej w Wiedniu, dzielnica III, Rennweg Nr. 16.

Po upływie tego terminu pojedyncze części Dziennika ustaw państwa będzie można dostać tylko za opłatą ceny handlowej ($\frac{1}{4}$ arkusza = 2 strony za 1 c.).

Ponieważ wszystkie roczniki 1849 aż do 1897 włącznie wydania niemieckiego i wszystkie roczniki wydań w innych siedmiu językach (1870 aż do 1897 włącznie) są całkowicie uzupełnione, przeto można nabyć w c. k. Drukarni nadwornej i rządowej nie tylko każdy pojedynczy rocznik po cenie wyżej podanej, lecz nawet każdą z osobna część wszystkich tych roczników po cenie handlowej ($\frac{1}{4}$ arkusza = 2 strony za 1 c.); tym sposobem ułatwione zostało uzupełnianie niekompletnych roczników Dziennika ustaw państwa i zestawianie pojedynczych części podług materiału.

Dziennik ustaw państwa

dla

królestw i krajów w Radzie państwa reprezentowanych.

Część V. — Wydana i rozesłana dnia 15. stycznia 1899.

Treść: (M^o 9—11.) 9. Obwieszczenie, którem na zasadzie §. 285 ustawy z dnia 25. października 1896, wydaje się zarządzenie co do postępowania z placami służbowymi funkcyjaryuszów Pierwszej c. k. uprzyw. Spółki żeglugi parowej na Dunaju osiadłych w Bulgaryi. — 10. Rozporządzenie, którem uchyla się zawieszenie działalności sądów przysięgłych w okręgu Sądu obwodowego nowo-sandeckiego. — 11. Rozporządzenie, którem zarządzenia wyjątkowe, rozporządzeniem z dnia 28. czerwca 1898, dla 33 powiatów politycznych galicyjskich wydane, znoszą się w pozostałych jeszcze ośmiu powiatach.

9.

Obwieszczenie Ministerstwa skarbu z dnia 30. grudnia 1898,

którem na zasadzie §. 285 ustawy z dnia 25. października 1896, Dz. u. p. Nr. 35, wydaje się zarządzenie co do postępowania z placami służbowymi funkcyjaryuszów Pierwszej c. k. uprzyw. Spółki żeglugi parowej na Dunaju osiadłych w Bulgaryi.

C. k. Ministerstwo skarbu, z zastrzeżeniem wzajemności postępowania ze strony zarządu podatkowego księstwa bułgarskiego, uznaje za stosowne zezwolić na zasadzie §. 285 ustawy z dnia 25. października 1896, Dz. u. p. Nr. 220, żeby place służbowe funkcyjaryuszów Pierwszej c. k. uprzyw. Spółki żeglugi parowej na Dunaju, będących obywatelami królestw i krajów w Radzie państwa reprezentowanych, osiadłymi w Bulgaryi, były uwalniane od podatku osobisto-dochodowego i od podatku pensyjnego w myśl rydziału IV. rzeczonyj ustawy, o ile osoby te udowodnią, że place ich są w Bulgaryi poddane opodatkowaniu.

Kaizl r. w.

10.

Rozporządzenie całego Ministerstwa z dnia 14. stycznia 1899,

którem uchyla się zawieszenie działalności sądów przysięgłych w okręgu Sądu obwodowego nowo-sandeckiego.

Całe Ministerstwo uznaje za stosowne rozporządzić:

Zawieszenie działalności sądów przysięgłych, zarządzone rozporządzeniem całego Ministerstwa z dnia 19. sierpnia 1898, Dz. u. p. Nr. 145, uchyla się co do okręgu Sądu obwodowego nowo-sandeckiego od dnia ogłoszenia niniejszego rozporządzenia.

Thun r. w.

Wittek r. w.

Bylandt r. w.

Kaizl r. w.

Welsersheimb r. w.

Ruber r. w.

Kast r. w.

Jędrzejowicz r. w.

Di Pauli r. w.

11.**Rozporządzenie całego Ministerstwa z dnia 14. stycznia 1899,**

którem zarządzenia wyjątkowe, rozporządzeniem z dnia 28. czerwca 1898, Dz. u. p. Nr. 106, dla 33 powiatów politycznych galicyjskich wydane, znoszą się w pozostałych jeszcze ośmiu powiatach.

Na zasadzie §. 10 ustawy z dnia 5. maja 1869, Dz. u. p. Nr. 66, a w skutek uchwały całego Ministerstwa z dnia 9. stycznia 1899 i po zasięgnięciu Najwyższego zezwolenia, zarządzenia wyjątkowe, rozporządzeniem z dnia 28. czerwca 1898, Dz. u. p. Nr. 106, dla 33 powiatów politycznych galicyjskich wydane, znoszą się w ośmiu powiatach poli-

tycznych: w gorlickim, grybowskim, jasielskim, krośnieńskim, limanowskim, nowo-sandeckim, nowotarskim i strzyżowskim.

Podając to do wiadomości z odniesieniem się do rozporządzenia całego Ministerstwa z dnia 11. października i z dnia 11. listopada 1898, któremi zarządzenia wyjątkowe zniesione zostały w 10 a następnie w 15 powiatach politycznych galicyjskich, nadmieniam się, że rozporządzenie niniejsze wchodzi w wykonanie od dnia ogłoszenia.

Thun r. w.

Wittek r. w.

Bylandt r. w.

Kaizl r. w.

Welsersheimb r. w.

Ruber r. w.

Kast r. w.

Jędrzejowicz r. w.

Di Pauli r. w.

Dziennik ustaw państwa

dla

królestw i krajów w Radzie państwa reprezentowanych.

Część VI. — Wydana i rozesłana dnia 31. stycznia 1899.

Treść: (Nr 12–16.) 12. Obwieszczenie o oddzieleniu gminy Chobot od okręgu Urzędu podatkowego niepołomickiego. — 13. Obwieszczenie, którem podaje się do wiadomości postanowienia dodatkowe do przepisów dotyczących się sprawdzania i cełowania naczyń metalowych do przewozu mleka (konewek do mleka). — 14. Rozporządzenie, którem ze zmianą rozporządzeń ministerjalnych z dnia 5. czerwca 1886, z dnia 14. października 1889, z dnia 25. października 1893 i z dnia 26. kwietnia 1896, królestwa i kraje w Radzie państwa reprezentowane podzielone zostają na 20 okręgów nadzorczego urzędowania inspektorów przemysłowych. — 15. Obwieszczenie o przedłużeniu terminu skończenia budowy kolei lokalnej Cieplice (Rzetenice)—Liberec. — 16. Rozporządzenie cesarskie, którem na zasadzie ustawy z dnia 16. grudnia 1890, jakoteż §. 19 ustawy z dnia 30. sierpnia 1891, przedłuża się jeszcze na rok ograniczenie sądownictwa sądów konsulowskich austriacko-węgierskich w Egipcie i częściowe przeniesienie onegoż na trybunały mieszane tamże ustanowione.

12.

Obwieszczenie Ministerstwa skarbu z dnia 10. stycznia 1899,

o oddzieleniu gminy Chobot od okręgu Urzędu podatkowego bocheńskiego i przyłączeniu jej do okręgu Urzędu podatkowego niepołomickiego.

Gmina Chobot, stosownie do obwieszczenia z dnia 4. listopada 1896 Dz. u. p. Nr. 209, przyłączona do okręgu Urzędu podatkowego bocheńskiego, została od dnia 1. stycznia 1899 znowu oddzielona od tego okręgu podatkowego i przyłączona jako obecnie samoistna gmina katastralna do okręgu Urzędu podatkowego niepołomickiego.

Kaizl r. w.

13.

Obwieszczenie Ministerstwa handlu z dnia 14. stycznia 1899,

którem podaje się do wiadomości postanowienia dodatkowe do przepisów dotyczących się sprawdzania i cełowania naczyń metalowych do przewozu mleka (konewek do mleka).

Na zasadzie §. 2 rozporządzenia Ministerstwa handlu z dnia 17. lutego 1872, Dz. u. p. Nr. 17,

podaje się do wiadomości publicznej następujący Dodatek do przepisów, dotyczących się sprawdzania i cełowania naczyń metalowych do przewozu mleka (konewek do mleka) (obwieszczenie Ministerstwa handlu z dnia 12. sierpnia 1879, Dz. u. p. Nr. 107 i z dnia 20. grudnia 1885, Dz. u. p. Nr. 171), wydany przez c. k. Komisję główną miar i wag.

Postanowienia tego Dodatku wchodzą w wykonanie od dnia ogłoszenia.

Di Pauli r. w.

Dodatek

do przepisów, dotyczących się sprawdzania i cełowania naczyń metalowych do przewozu mleka (konewek do mleka) (obwieszczenie Ministerstwa handlu z dnia 12. sierpnia 1879, Dz. u. p. Nr. 107 i z dnia 20. grudnia 1885, Dz. u. p. Nr. 171).

Do sprawdzania i cełowania przyjmowane będą także takie naczynia metalowe do przewozu mleka (konewki do mleka), w których brzeg górny wzmocniony jest nie obręczą, lecz drutem w zagięty brzeg włożonym, płyta zaś metalowa, zawierająca oznaczenie pojemności, umieszczona jest nie na szyi, lecz na stożkowej części naczynia, a czopki oznaczające wysokość powierzchni płynu, gdy naczynie napełnione jest właściwie, zrobione są z pojedynczego, 10 do 15 mm szerokiego paska z bardzo grubej białej blachy, którego górny koniec,

w poziomie płynu leżący, jest od ściany szyi odgięty pod kątem prostym w wymiarze 3 aż do 5 mm.

Zarządzenie, że dna powinny być wzmocnione szpagami węższą ścianą przylegającymi, utrzymuje się w mocy i przepis ten stosuje się także do naczyń przyniesionych do ponownego sprawdzenia.

Wiedeń, dnia 29. listopada 1898.

C. k. Komisyja główna miar i wag:

Tinter r. w.

14.

Rozporządzenie Ministerstwa handlu w porozumieniu z Ministerstwem spraw wewnętrznych z dnia 21. stycznia 1899,

którem ze zmianą rozporządzeń ministeryalnych z dnia 5. czerwca 1886, Dz. u. p. Nr. 89, z dnia 14. października 1889, Dz. u. p. Nr. 168, z dnia 25. października 1893, Dz. u. p. Nr. 158 i z dnia 26. kwietnia 1896, Dz. u. p. Nr. 69, królestwa i kraje w Radzie państwa reprezentowane podzielone zostają na 20 okręgów nadzorczego urzędowania inspektorów przemysłowych.

§. 1.

Na zasadzie ustawy z dnia 17. czerwca 1883 (Dz. u. p. Nr. 117) o ustanowieniu inspektorów przemysłowych, królestwa i kraje w Radzie państwa reprezentowane podzielone zostają ze zmianą rozporządzeń ministeryalnych z dnia 5. czerwca 1886, Dz. u. p. Nr. 89, z dnia 14. października 1889, Dz. u. p. Nr. 168, z dnia 25. października 1893, Dz. u. p. Nr. 158 i z dnia 26. kwietnia 1896, Dz. u. p. Nr. 69, na 20 okręgów nadzorczych a obszar każdego z nich ustanawia się jak następuje:

1. Okrąg nadzorczy:

Obszar policji wiedeńskiej.

2. Okrąg nadzorczy:

Austria poniżej Anizy z wyjątkiem obszaru policji wiedeńskiej.

3. Okrąg nadzorczy:

Austria powyżej Anizy; Salzburg.

4. Okrąg nadzorczy:

Obszar miasta Gracu, Celja, Marburga i Ptui, starostwa styryjskie: celijskie, feldbachskie, gradeckie, hartberskie, lonckie, libnickie, ljutomerskie, marburskie, ptujskie, radkersburskie, brezieckie,

voitzberskie, welckie, słoweńsko-gradeckie; tudzież Kraina.

5. Okrąg nadzorczy:

Starostwa styryjskie: bruckie nad Murem, gröbmińskie, judenburskie, leobeńskie, liezeńskie, murawskie; tudzież Karyntyja.

6. Okrąg nadzorczy:

Przymorze z Tryestem; Dalmacya.

7. Okrąg nadzorczy:

Tyrol i Vorarlberg.

8. Okrąg nadzorczy:

Obszar miasta Pragi i starostw czeskich: czesko-brodzkiego, dubskiego, młodo-bolesławskiego, karlińskiego, kładneńskiego, król. winohradzkiego, louńskiego, melnickiego, rudnickiego, slańskiego, śmichowskiego, żyżkowskiego.

9. Okrąg nadzorczy:

Obszar miasta Liberca i starostw czeskich: frydlandzkiego, jabłońskiego, werchłabskiego, jiczynskiego, mnichowskiego, libereckiego, semilskiego, ilemnickiego, trutnowskiego, turnowskiego.

10. Okrąg nadzorczy:

Obszar starostw czeskich: uścieckiego nad Łabą, czesko-lipskiego, jablonieckiego, litomierzyckiego, rumburskiego, szluknowskiego, cieplickiego, deczyńskiego.

11. Okrąg nadzorczy:

Obszar starostw czeskich: aszkiego, mosteńskiego, duchcowskiego, chebskiego, falknowskiego, kraślickiego, jachimowskiego, kadańskiego, karłowarskiego, chomutowskiego, żateckiego.

12. Okrąg nadzorczy:

Obszar starostw czeskich: horszowsko-tyńskiego, blatneńskiego, horzowickiego, kłattowskiego, kralowickiego, zlutyckiego, strzybrańskiego, pilzeńskiego, plańskiego, podborzańskie, przestyckiego, przybramskiego, rakonickiego, rokiezańskie, tachowskiego, domažlickiego, tepelskiego.

13. Okrąg nadzorczy:

Obszar starostw czeskich: beneszowskiego, budiejowickiego, niemiecko-brodzkiego, kaplickiego, krumłowskiego, ledeckiego, tyńskiego nad Weltawą, milewskiego, jindrychowsko-hradeckiego, pelchrzomowskiego, piseckiego, prachatyckiego, suszyckiego, selczańskiego, strakonickiego, taborskiego, trzebońskiego.

14. Okrąg nadzorczy:

Obszar starostw czeskich: broumowskiego, czaślawskiego, chotieborskiego, chrudymskiego, wysoko-myckiego, kolińskiego, kralowo-hradeckiego, kralowo-dworskiego, kutnohorskiego, lanckrońskiego.

litomyskiego, nowobydzowskiego, nowomiejskiego nad Metują, pardubickiego, podjebradzkiego, polickiego, rychnowskiego, żamberskiego.

15. Okrąg nadzorczy:

Obszar miast Berna, Igławy, Znojmu i starostw morawskich: hustopeckiego, boskowskiego, berneńskiego, daczego, kijowskiego, hodonińskiego, wielko-mezeryckiego, igławskiego, krumłowskiego, morawsko-budziejowickiego, morawsko-trzebowskiego, nowo-miejskiego, mikułowskiego, tisznowickiego, trzebickiego, wyszkowskiego, znojmskiego.

16. Okrąg nadzorczy:

Obszar miast Olomuńca, Kromieryża, Węgierskiego Hradyszcza i starostw morawskich: zabrzeskiego, holeszowskiego, kromierzyskiego, litowskiego, szumperskiego, hranickiego, nowo-iczyńskiego, ołomunieckiego, przerowskiego, prosnickiego, rymarzowskiego, sternberskiego, węgiersko-brodzkiego, węgiersko-hradyskiego, wołosko-mezeryckiego.

17. Okrąg nadzorczy:

Śląsk; tudzież obszar starostwa morawskiego misteckiego.

18. Okrąg nadzorczy:

Obszar miasta Lwowa i starostw galicyjskich: bobreckiego, bohorodeczańskiego, borszczowskiego, brodzkiego, brzeżańskiego, brzozowskiego, buczackiego, cieszanowskiego, czortkowskiego, dobromilskiego, dolińskiego, drohobyckiego, grodeckiego, horodynieckiego, husiatyńskiego, jarosławskiego, jaworowskiego, kałuskiego, kamioneckiego, kołomyjskiego, kosowskiego, lwowskiego, liskiego, mościckiego, nadworniańskiego, peczenizyńskiego, podhajeckiego, przemyskiego, przemysłańskiego, rawskiego, rohatyńskiego, rudeckiego, samborskiego, sanockiego, skałackiego, śniatyńskiego, sokalskiego, stanisławowskiego, staromiejskiego, stryjskiego, tarnopolskiego, tłumackiego, trembowelskiego, turczańskiego, zaleszczyckiego, zbaraskiego, złoczowskiego, żółkiewskiego, żydaczowskiego.

19. Okrąg nadzorczy:

Obszar miasta Krakowa i starostwa galicyjskie: bialskie, bocheńskie, brzeskie, chrzanowskie, dąbrowskie, gorlickie, grybowskie, jasielskie, kolbuszowskie, krakowskie, krośnieńskie, łańcuckie, limanowskie, mieleckie, myślenickie, nowotarskie, nowosandeckie, nizańskie, pilźnieńskie, podgórskie, ropczyckie, rzeszowskie, strzyżowskie, tarnobrzskie, tarnowskie, wadowickie, wielickie.

20. Okrąg nadzorczy:

Bukowina.

§. 2.

Dla każdego z tych okręgów nadzorczych ustanawia się jednego inspektora przemysłowego, tenże ma siedzibę:

dla	1.	okręgu nadzorczego	w	Wiedniu,
"	2.	"	"	Wiedniu,
"	3.	"	"	Linzu,
"	4.	"	"	Grazu,
"	5.	"	"	Celowcu,
"	6.	"	"	Tryeście,
"	7.	"	"	Innsbrucku,
"	8.	"	"	Pradze,
"	9.	"	"	Libercu,
"	10.	"	"	Deczynie,
"	11.	"	"	Chomutowie,
"	12.	"	"	Pilzni,
"	13.	"	"	Budiejowicach,
"	14.	"	"	Hradcu Królewskim,
"	15.	"	"	Bernie,
"	16.	"	"	Ołomuńcu,
"	17.	"	"	Opawie,
"	18.	"	"	Lwowie,
"	19.	"	"	Krakowie,
"	20.	"	"	Czerniowcach.

§. 3.

Nadto w myśl §. 4go ustawy z dnia 17. czerwca 1883, Dz. u. p. Nr. 117 urzęduje na całym obszarze, na którym ta ustawa obowiązuje, jeden inspektor przemysłowy dla przemysłu szyperskiego na wodach śródkrajowych a funkcyonaryusz c. k. Inspekcji generalnej kolei żelaznych austriackich sprawuje czynności inspektora przemysłowego przy budowie zakładów komunikacyjnych publicznych w Wiedniu, którzy obaj mają siedzibę w Wiedniu.

§. 4.

Rozporządzenie niniejsze nabywa mocy obowiązującej od dnia 1. lutego 1899.

Thun r. w.

Di Pauli r. w.

15.

Obwieszczenie Ministerstwa kolei żelaznych z d. 23. stycznia 1899,

o przedłużeniu terminu skończenia budowy kolei lokalnej Cieplice (Rzetenice) — Liberec.

Na zasadzie Najwyższego upoważnienia termin wyznaczony w §. 3 Najwyższego dokumentu koncesyjnego z dnia 13. czerwca 1896, Dz. u. p. Nr. 115, do skończenia ostatniej części od Czeskiej Lipy do Liberca szlaku kolei lokalnej normalno-torowej Cieplice (Rzetenice) — Liberec, przedłużony został aż do 1. lipca 1900.

Wittek r. w.

16.
Rozporządzenie cesarskie z dnia
28. stycznia 1899,

którem na zasadzie ustawy z dnia 16. grudnia 1890, Dz. u. p. Nr. 218, jakoteż §. 19 ustawy z dnia 30. sierpnia 1891, Dz. u. p. Nr. 136, przedłuża się jeszcze na rok ograniczenie sądownictwa sądów konsulowskich austriacko-węgierskich w Egipcie i częściowe przeniesienie onegoż na trybunały mieszane tamże ustanowione.

§. 1.

Postanowienia, tyżące się zmian w sądownictwie sądów konsulowskich austriacko-węgierskich

w Egipcie, wydane rozporządzeniem cesarskiem z dnia 18. grudnia 1875, Dz. u. p. Nr. 153 zatrzymują moc swoją, z przedłużeniem terminu, po raz ostatni rozporządzeniem cesarskiem z dnia 31. stycznia 1894, Dz. u. p. Nr. 30 ustanowionego, tymczasowo jeszcze na rok, to jest aż do dnia 1. lutego 1900.

§. 2

Wykonanie niniejszego rozporządzenia poruczam Mojemu Ministrowi sprawiedliwości.

Wiedeń, dnia 28. stycznia 1899.

Franciszek Józef r. w.

Thun r. w.

Ruber r. w.

Dziennik ustaw państwa

dla

królestw i krajów w Radzie państwa reprezentowanych.

Cześć VII. — Wydana i rozesłana dnia 1. lutego 1899.

Treść: *N* 17. Rozporządzenie, dotyczące się wystawiania świadectw pochodzenia wzmiankowanych w części III, punkt 18, 21, 27 i 28 protokołu końcowego do traktatu handlowego i żeglarskiego z Włochami z dnia 6. grudnia 1891.

17.

Rozporządzenie Ministerstw skarbu i handlu z d. 17. stycznia 1899,

tyczące się wystawiania świadectw pochodzenia wzmiankowanych w części III, punkt 18, 21, 27 i 28 protokołu końcowego do traktatu handlowego i żeglarskiego z Włochami z dnia 6. grudnia 1891.

W porozumieniu z interesowanymi Ministerstwami królewsko węgierskimi rozporządza się w celu zapobieżenia nadużyciom, że towary, wzmian-

kowane w części III, punkt 18, 21, 27 i 28 protokołu końcowego do traktatu handlowego i żeglarskiego z Włochami z dnia 6. grudnia 1891, gdy są wprowadzane, mają być tylko w takim razie ekspedowane podług osobnej niższej stopy cłowej, jeżeli w dotyczącym świadectwie pochodzenia jest wyraźnie potwierdzone, że miejsce, w którym towar został wykonany, leży stosownie do rodzaju towaru w prowincjach Wenecyi, Breseji lub Apulii (Puglie).

Rozporządzenie niniejsze wchodzi w wykonanie niezwłocznie.

Kaizl r. w.

Di Pauli r. w.

Dziennik ustaw państwa

dla

królestw i krajów w Radzie państwa reprezentowanych

wychodzić będzie nakładem c. k. Drukarni nadwornej i rządowej w Wiedniu, w jej Składzie dzielnica I., Singerstrasse Nr. 26 także w roku 1899 w języku niemieckim, włoskim, czeskim, polskim, ruskim, słoweńskim, kroackim i rumuńskim.

Cena prenumeracyjna egzemplarza Dziennika ustaw państwa w każdym z tych ośmiu języków, za cały rocznik 1899, który można odbierać osobiście lub będzie posyłany pocztą bezpłatnie, wynosi 4 zł.

Prenumeruje się w Składzie c. k. Drukarni nadwornej i rządowej w Wiedniu, dzielnica I., Singerstrasse Nr. 26, gdzie można kupować także pojedyncze roczniki i pojedyncze części Dziennika ustaw państwa.

Zamawiając jednak Dziennik ustaw państwa, trzeba zarazem złożyć przypadającą kwotę pieniężną, gdyż wydawnictwo to posyła się tylko tym, którzy prenumeratę z góry zapłacą.

Nabywający odrazu całe dziesięciolecie lub kilka dziesięcioleci Dziennika ustaw państwa w języku niemieckim, płacą:

Za dziesięciolecie 1849 do 1858 włącznie . . . 25 zł.	Za dziesięciolecie 1879 do 1888 włącznie . . . 20 zł.
" " 1859 " 1868 " . . . 12 "	" " 1889 " 1898 " . . . 30 "
" " 1869 " 1878 " . . . 16 "	
Za pięć dziesięcioleci 1849 do 1898 włącznie . . . 90 zł.	

W innych językach:

Za dziesięciolecie 1870 do 1879 włącznie . . . 16 zł.	Za dziesięciolecie 1880 do 1889 włącznie . . . 20 zł.
Za dziesięciolecie 1870 do 1889 włącznie . . . 30 zł.	

Pojedyncze roczniki wydania niemieckiego dostać można:

Rocznik 1849 za . . .	2 zł. 10 c.	Rocznik 1866 za . . .	2 zł. 20 c.	Rocznik 1883 za . . .	2 zł. 50 c.
" 1850 " . . .	5 " 25 "	" 1867 " . . .	2 " — "	" 1884 " . . .	2 " 50 "
" 1851 " . . .	1 " 30 "	" 1868 " . . .	2 " — "	" 1885 " . . .	1 " 80 "
" 1852 " . . .	2 " 60 "	" 1869 " . . .	3 " — "	" 1886 " . . .	2 " 30 "
" 1853 " . . .	3 " 15 "	" 1870 " . . .	1 " 40 "	" 1887 " . . .	2 " 50 "
" 1854 " . . .	4 " 20 "	" 1871 " . . .	2 " — "	" 1888 " . . .	4 " 20 "
" 1855 " . . .	2 " 35 "	" 1872 " . . .	3 " 20 "	" 1889 " . . .	3 " — "
" 1856 " . . .	2 " 45 "	" 1873 " . . .	3 " 30 "	" 1890 " . . .	2 " 70 "
" 1857 " . . .	2 " 85 "	" 1874 " . . .	2 " 30 "	" 1891 " . . .	3 " — "
" 1858 " . . .	2 " 40 "	" 1875 " . . .	2 " — "	" 1892 " . . .	5 " — "
" 1859 " . . .	2 " — "	" 1876 " . . .	1 " 50 "	" 1893 " . . .	3 " — "
" 1860 " . . .	1 " 70 "	" 1877 " . . .	1 " — "	" 1894 " . . .	3 " — "
" 1861 " . . .	1 " 50 "	" 1878 " . . .	2 " 30 "	" 1895 " . . .	3 " 50 "
" 1862 " . . .	1 " 40 "	" 1879 " . . .	2 " 30 "	" 1896 " . . .	3 " 50 "
" 1863 " . . .	1 " 40 "	" 1880 " . . .	2 " 20 "	" 1897 " . . .	7 " 50 "
" 1864 " . . .	1 " 40 "	" 1881 " . . .	2 " 20 "	" 1898 " . . .	3 " — "
" 1865 " . . .	2 " — "	" 1882 " . . .	3 " — "		

Roczniki wydań w innych siedmiu językach od 1870 aż do 1898 włącznie dostać można po tej samej cenie co wydanie niemieckie.

NB. Posyłki Dziennika ustaw państwa, które zaginęły lub doszły niezupełne, reklamować należy najpóźniej w przeciągu czterech tygodni wprost w c. k. Drukarni nadwornej i rządowej w Wiedniu, dzielnica III, Rennweg Nr. 16.

Po upływie tego terminu pojedyncze części Dziennika ustaw państwa będzie można dostać tylko za opłatą ceny handlowej ($\frac{1}{4}$ arkusza = 2 strony za 1 c.).

Ponieważ wszystkie roczniki 1849 aż do 1898 włącznie wydania niemieckiego i wszystkie roczniki wydań w innych siedmiu językach (1870 aż do 1898 włącznie) są całkowicie uzupełnione, przeto można nabyć w c. k. Drukarni nadwornej i rządowej nie tylko każdy pojedynczy rocznik po cenie wyżej podanej, lecz nawet każdą z osobna część wszystkich tych roczników po cenie handlowej ($\frac{1}{4}$ arkusza = 2 strony za 1 c.); tym sposobem ułatwione zostało uzupełnianie niekompletnych roczników Dziennika ustaw państwa i zestawianie pojedynczych części podług materyi.

Dziennik ustaw państwa

dla

królestw i krajów w Radzie państwa reprezentowanych.

Część VIII. — Wydana i rozesłana dnia 11. lutego 1899.

Treść: (№ 18—23.) 18. Obwieszczenie o dozwoleniu przyjmowania do sprawdzania i cechowania wagi automatycznej zbudowanej przez firmę Karol Schenk w Darmsztadzie a przeznaczonej do ważenia wózków kolejowych. — 19. Obwieszczenie o dozwoleniu przyjmowania do sprawdzania i cechowania wagi automatycznej zbożowej, zbudowanej przez firmę Karol Schenk w Darmsztadzie. — 20. Obwieszczenie, dotyczące się sprawdzania i uwierzytelniania przez Urząd miar i wag naczyń do przewozu ryb żywych, narybku i ikry rybiej w obrocie na kolejach żelaznych. — 21. Dodatek drugi do przepisu wykonawczego, dotyczącego się rozdziału V. ustawy z dnia 25. października 1896, o podatkach osobistych bezpośrednich. — 22. Obwieszczenie o przedłużeniu terminu skończenia budowy kolei żelaznej Trzebinia—Skawce. — 23. Obwieszczenie o ustanowieniu w Borusowej delegacji komory.

18.

Obwieszczenie Ministerstwa handlu z dnia 24. stycznia 1899,

o dozwoleniu przyjmowania do sprawdzania i cechowania wagi automatycznej zbudowanej przez firmę Karol Schenk w Darmstadtzie a przeznaczonej do ważenia wózków kolejowych.

Na zasadzie rozporządzenia Ministerstwa handlu z dnia 17. lutego 1872, Dz. u. p. Nr. 17, c. k. Komisya główna miar i wag wydała następujące przepisy pod względem opłat przez Ministerstwo handlu zatwierdzone a dotyczące się sprawdzania i cechowania wagi automatycznej zbudowanej przez firmę Karol Schenk w Darmstadtzie, przeznaczonej do ważenia wózków kolejowych.

Przepisy te wchodzi w wykonanie od dnia ogłoszenia.

Di Pauli r. w.

Przepisy

tyczące się sprawdzania i cechowania wagi automatycznej zbudowanej przez firmę Karol Schenk w Darmstadtzie do ważenia wózków kolejowych.

Wagi te (zwane pospolicie „Förderwagen“) i używane często tam, gdzie zawsze poddaje się

ważeniu ciężary mniej więcej równej wielkości, nie podają, ile wynosi netto obciążenie każdego z osobna wjeżdżającego wózka, lecz tylko nadmiar wagi przyjętego minimalnego obciążenia, którego setną część kładzie się ciężarkami na talerzu ciężarkowym, w skutek czego ciężkość netto pewnej ilości ważeń otrzymuje się tym sposobem, że do iloczynu z tej ilości i z przyjętego minimalnego obciążenia dodaje się sumę wykazanych nadmiarów wagi a od sumy ostatecznej odejmuje się iloczyn ze znanego własnego ciężaru wózka kolejowego i z ilości ważeń.

A. Ustrój i sposób działania wagi.

1. Na głównym drążku *R* wagi setnej (fig. 1) wisi za pośrednictwem drążków *TT* (fig. 2 i 3) i zawieszadeł *VV* (fig. 1 i 2) torowisko *W* (fig. 2), po którym bieżą wózki kolejowe ważyć się mające.

Gdy torowisko jest ku poziomowi nachylone, ruchome podpory boczne *aa* (fig. 2) zabezpieczają swobodne kołysanie się działającego torowiska.

Drążek *R* obraca się naokoło swego ostrza środkowego na łożu, które utwierdzone jest w zwrotniku *U* (fig. 1).

Drążek zwrotnika *X* (fig. 1) dźwiga ciężarek wyrównawczy i kończy się hamulcem powietrznym *Y*.

To ostatnie urządzenie ma na celu łagodzenie uderzeń przy obciążaniu i opróżnianiu torowiska *W* i składa się z cylindra zamkniętego po obu stronach

i mającego tylko małe otwory regulować się dające, w którym porusza się tłok w bardzo małej przestrzeni.

Drażek zwrotnika *X* wprawia także w ruch zapomocą prętów przegubowych *c d i f* (fig. 1) mechanizm ważenia poniżej opisany i połączony z przyrządem do wyciskania biletów.

Belka wagi *B* (fig. 1) połączona jest zapomocą ciężarów *g i k* i drążka *l* z głównym drążkiem *R*.

W mocnem wiązaniu *A* spoczywa ostrze środkowe *b* drążka przeciwwagowego *B* w kształcie ramy, na którego ostrza *b₁* i *b₂* działa obciążenie talerza ciężarkowego i zredukowane obciążenie talerza na ciężar.

Pomiędzy ścianami bocznymi belki umieszczony jest posuwacz graniasty *C* do prostokątnego dość długiego ciężarka ruchomego *D*. Ciężarek ruchomy opatrzoney jest na dolnej powierzchni wzdłuż całej

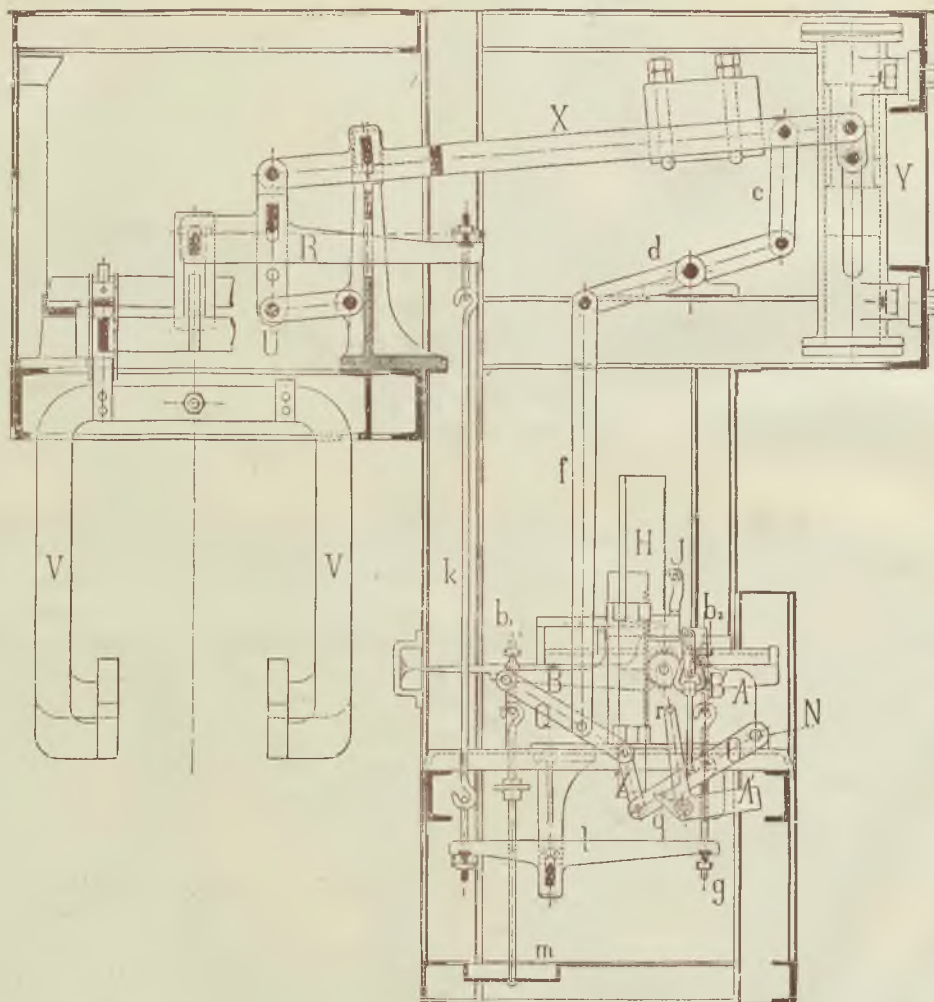

Fig. 1.

Na ostrzu *b₁* belki wagowej *B* wisi talerz na ciężarki *m*.

2. Odtarowanie wagi wykonane być musi przed każdorazowym jej użyciem i odbywa się zapomocą ciężarka przyśrubowanego do belki wagowej *B* (fig. 4 i 5) albo przez położenie materiału do odtarowania na talerzu *m*.

3. Mechanizm ważenia (punkt 1) objaśniony jest na figurach 4, 5 i 6, które jednak przedstawiają ten mechanizm tylko co do nadmiarów ciężkości aż do 50 *kg*.

długości zębami; zęby te chwyta osadzone mocno na wale *E* koło zębate *F* i obracając się, posuwa ciężarek ruchomy. Dla zapobieżenia, żeby ciśnienie zębów, potrzebne do posuwania się ciężarka ruchomego, nie wywierało wpływu na położenie w równowadze, linia pochwytu pomiędzy kołem zębatym a zębami ciężarka ruchomego powinna schodzić się z osią środkową belki.

Na wale *E* osadzone jest drugie koło zębate *G*, w które wchodzi zębiatka *H*.

Zębiatka ta służy za ciężar ruchodawczy, który

wprawia w ruch wał *E* a z nim także ciężarek ruchomy *D*.

Chyżność tego ruchu reguluje samoczynnie koło skład z powściągiem wahadłowym, z zębiatką połączony, który jednak nie jest na figurach przedstawiony.

Rzeczony pomost nie pozwala zarazem zdjęcia ciężarka ruchomego *D* z jego posuwacza.

Ażeby zaś każde położenie ciężarka ruchomego mogło być także na podziałce odczytane, ciężarek ruchomy opatrzony jest wskazówką do odczytywania.

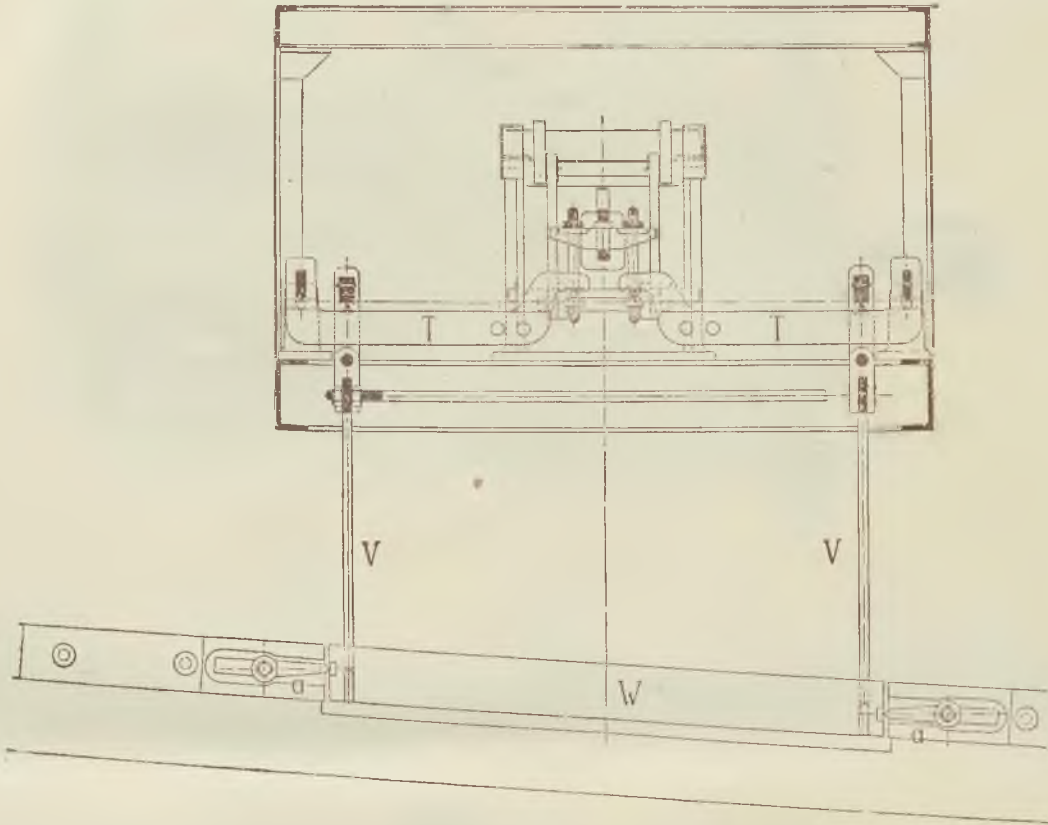

Fig. 2.

Gdy nastąpi równowaga, belka zniża się i wstrzymuje ruch tym sposobem, że w zębiatkę

nia *i*, przesuwającą się wzdłuż podziałki *S* z belką połączoną.

Nadto znajduje się przyrząd do wyciskania biletów, na figurach nie przedstawiony, a do wprawienia w ruch jego składu cyfrowego służy trzecie koło zębate *M* na wale *E* przytwierdzone.

Przy używaniu urządzenia wyskok *J* i dwa sztyfty stożkowe na wiązaniu umieszczone (fig. 5), o które belka uderza, ograniczają kołysanie się wagi.

Pochwyty wyskoku *J* jest tak lekki, że obrót jego nie wywołuje zmiany w oznaczeniach wagi w sposób zasługujący na uwagę.

4. Gdy wózek kolejowy zostanie wysunięty na torowisko *W* talerza ciężarowego, zniża się także a pręt *f* i dyszle *Q Z O* (fig. 1) schodzą na dół, drążek *A₁* (fig. 1) przechodzi na lewo w skutek działania sztyftu *q* i sztyft *r* oddala się od wahadła *B₁* (fig. 1), przez co skład kołowy a względnie ciężarek ruchomy *D* zostaje wprawiony w ruch a mianowicie ciężarek ruchomy na tak długo, dopóki nie nastąpi równowaga a względnie dopóki zważenie nie zostanie uskutecznione, przyczem w celu

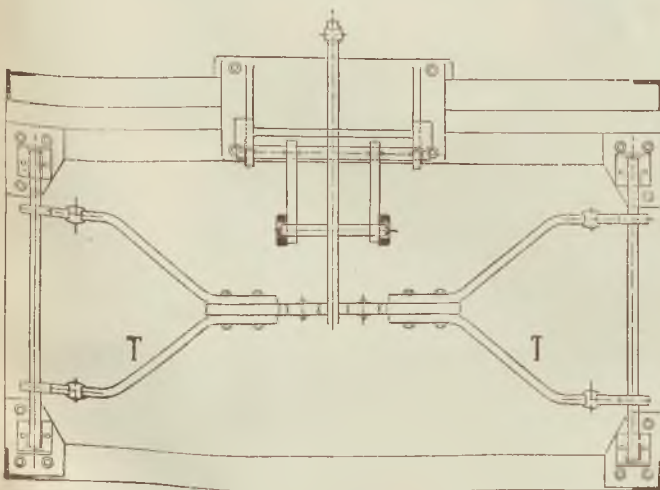

Fig. 3.

wpada wyskok *J*, który przytwierdzony jest do ramienia *K* na pomoście *L*, łączącym boczne ściany belki.

oznaczenia wyniku zważenia wchodzi w zastosowanie przyrząd biletowy.

oblicza się ciężar wszystkich obciążeń odważonych wózków kolejowych.

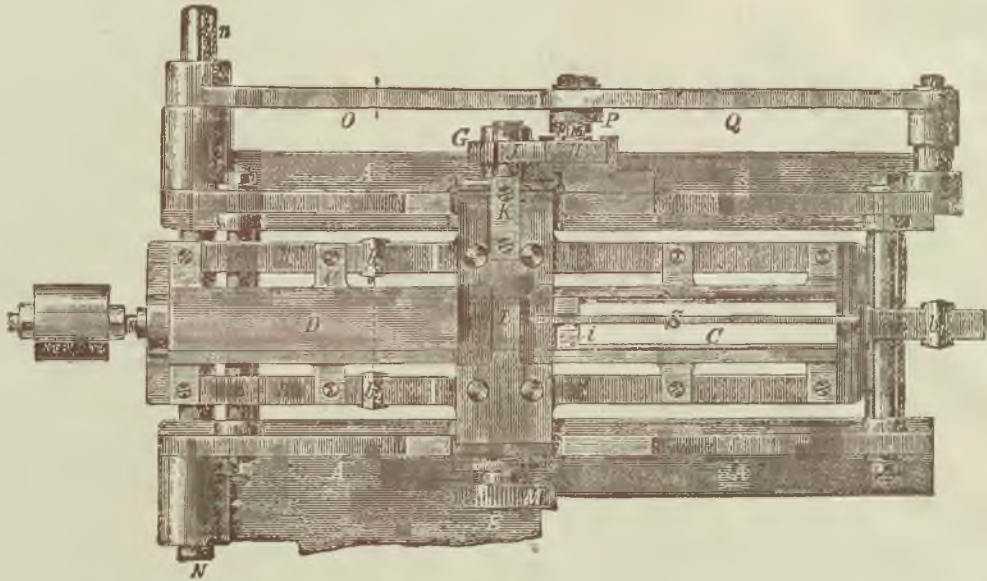

Fig. 4.

Po uskutecznieniu zważenia i odjeździe wózka kolejowego, pręt f wyskakuje w górę a przegub Q Z odprowadza zębiatkę napowrót w najwyższe położenie do następnego zważenia, przyczem dźwignik A_1 przechodzi na prawo a sztyft r zatrzymuje waha-dło B_1 . Jak to już na wstępie nadmieniono, z sumy

B. Przepisy szczególne co do jakości wagi.

5. Waga odpowiadać powinna przepisom ogłoszonym obwieszczeniem Ministerstwa handlu z dnia 26. czerwca 1898, Dz. u. p. Nr. 112 o przyjmowaniu do sprawdzania i cechowania wag do



Fig. 5.

wykazanych nadmiarów wagi, ilości dokonanych odważen, którą rejestruje przydane zwyczajnie liczydło, tudzież znanego własnego ciężaru i przyjętego minimalnego obciążenia jednego wózka kolejowego,

węgla kamiennego, koksu, węgla brunatnego, torfu, rud, wapna, cegieł itp.

6. W szczególności waga opatrzona być ma w miejscu widocznym tablicą z napisem, której

połączenie z wagą daje zabezpieczyć się odczekaniem.

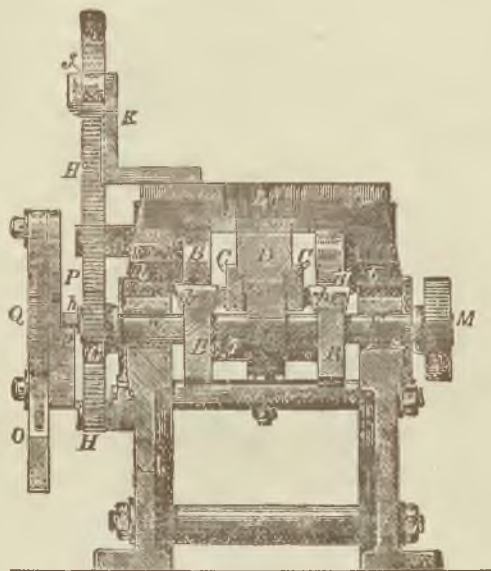

Fig. 6.

Napis na tablicy ma opiewać:

„Waga do wózków obciążonych
aż do kilogramów.
Dokładność zważenia:
pół procentu.
Odczytać należy dotychczasowe świadectwo sprawdzenia.“

Na tej tablicy napisowej podane być ma także nazwisko i miejsce zamieszkania fabrykanta, tudzież numer fabryczny bieżący.

Głoski tego napisu powinny mieć więcej niż 7 mm wysokości.

C. Granice błędów.

1. Granice błędów dla oznaczeń tych wag ustanawia się jak następuje:

- Największy błąd średniej wartości 20 ważeń po sobie następujących nie powinien przenosić $\frac{1}{2}\%$ tej wartości,
- największy zaś błąd jednego zważenia nie powinien przenosić 1% zważonego ciężaru.

D. Cechowanie.

8. Cechuje się na głowach tych nitów, któremi tablica napisowa jest do wagi przytwierdzona.

Obok jednej z cech wybić należy liczbę roku bieżącego.

Jeżeli głowy nitów są płasko spiłowane i powierzchnia ich schodzi się z powierzchnią tablicy napisowej, w takim razie cecha, która na głowie nitu ma być wybita, może zajmować okalające miejsce tablicy napisowej.

E. Opłaty za sprawdzenie.

9. Za sprawdzenie i cechowanie opłaca się:

- taksę zasadniczą w kwocie . . . 3 zł. — c.
- od każdych 100 kg największego dopuszczalnego obciążenia . . . 2 „ 50 „
przyczem ilości mniejsze od 100 kg liczą się za 100 kg.

Za sprawdzenie bez cechowania liczy się całkowitą opłatę a) i pół opłaty b).

10. Wagę sprawdza się i uwierzytelnia tylko w miejscu ustawienia.

Do tej czynności urzędowej strona dostarczyć powinna potrzebnych narzędzi, przyborów i robotników i nadto ona ponosi koszt przysyłania urzędnika miar i wag.

F. Świadectwo sprawdzenia.

11. Do każdej wagi sprawdzonej i odczekanej wydaje się świadectwo sprawdzenia w trzech egzemplarzach równobrzmiących; w jednym egzemplarzu potwierdza się uiszczenie opłaty za sprawdzenie.

Okres ważności świadectwa sprawdzenia wynosi trzynaście miesięcy, licząc od dnia wygotowania.

Formularz świadectwa sprawdzenia ma opiewać:

Świadectwo sprawdzenia.

Waga automatyczna do wózków wykonana przez firmę
w oznaczona numerem fabrycznym zbudowana do ciężkości minimalnej wózków kolejowych i do największego nadmiaru wagi kg została w tych granicach sprawdzona i uznana za odpowiednią przepisom.

Waga ta ustawiona jest w (miejsce ustawienia) i może być używana w obrocie publicznym aż do (słowami) roku (słowami)

Ciężkość próżnych wózków kolejowych nie była z urzędu badana.

Ciężkość ich, którą bierze się w rachubę przy obliczaniu ciężkości netto zważonego materiału powinna być co jakiś czas oznaczona zapomocą dokładnej i bardzo czułej wagi pomostowej.

. dnia

L. S. (Podpis urzędnika miar i wag.)

G. Ponowne sprawdzanie.

12. Przed upływem okresu wyznaczonego w świadectwie sprawdzenia (punkt 11), jeżeli waga ma być nadal używana w obrocie publicznym, poddać ją ponownemu sprawdzeniu, w tym zaś razie pod względem tak granicy błędów jak i opłat stosują się powyższe postanowienia.

Wiedeń, dnia 21. grudnia 1898.

C. k. Komisja główna miar i wag:

Tinter r. w.

Komisja główna miar i wag wydała następujące przepisy pod względem opłat przez Ministerstwo handlu zatwierdzone a dotyczące się sprawdzania i cechowania wagi automatycznej zbożowej, zbudowanej przez firmę Karol Schenk w Darmsztadzie.

Przepisy te wchodzi w wykonanie od dnia ogłoszenia.

Di Pauli r. w.

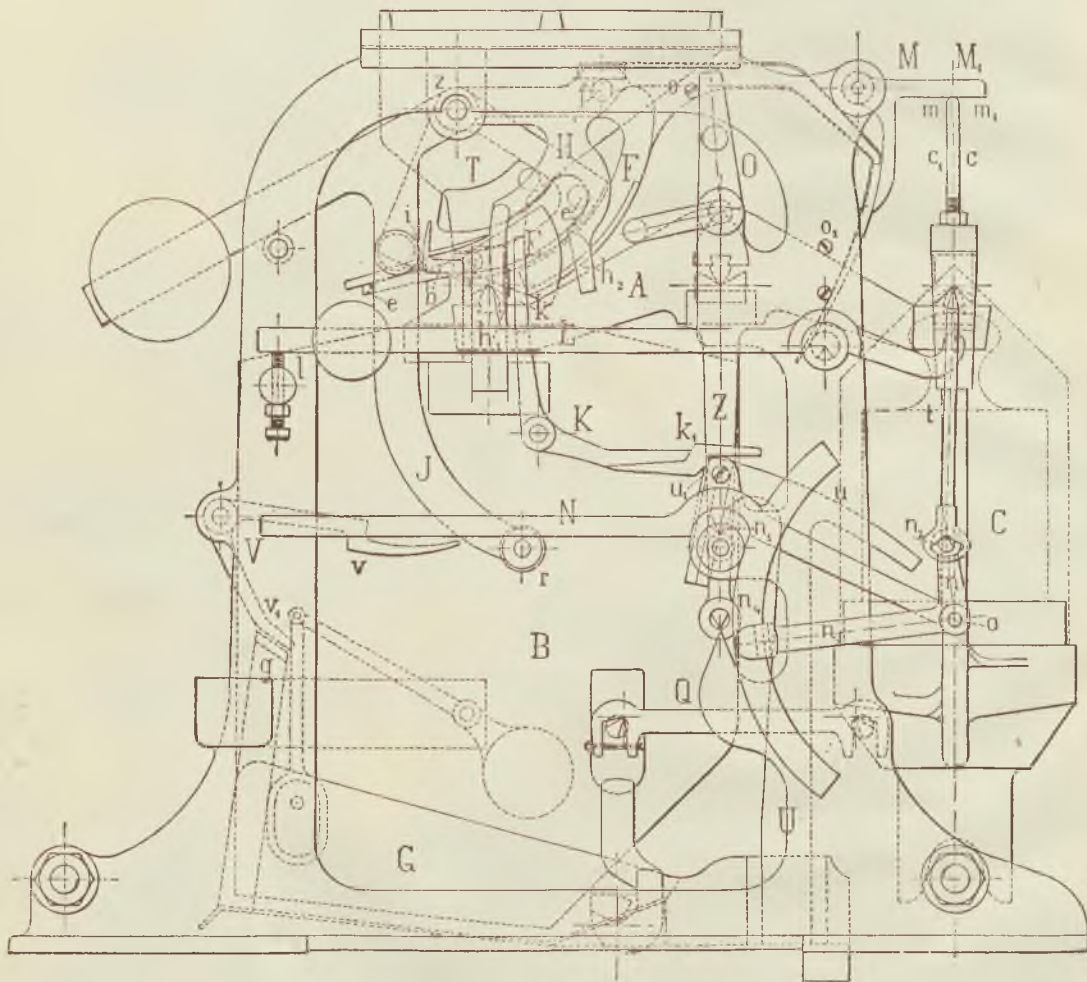

Fig. 1.

19.

Obwieszczenie Ministerstwa handlu z dnia 24. stycznia 1899,

o dozwoleniu przyjmowania do sprawdzania i cechowania wagi automatycznej zbożowej, zbudowanej przez firmę Karol Schenk w Darmsztadzie.

Na zasadzie rozporządzenia Ministerstwa handlu z dnia 17. lutego 1872, Dz. u. p. Nr. 17, c. k.

Przepisy

dotyczące się sprawdzania i cechowania wagi automatycznej zbożowej, zbudowanej przez firmę Karol Schenk w Darmsztadzie.

A. Opis i sposób działania wagi.

1. Waga składa się z równoramiennej wagi belkowej *A* z wystającym językiem *Z*, z talerza ciężarowego w kształcie skrzyni *B* i z talerza ciężarkowego *C*.

Mechanizm wpustowy składa się z lejki wpustowego *T*, klapy regulacyjnej *E*, klapy zamykającej *F*, z dźwigni *H* i z drążka ciężarkowego *J*. Wszystkie te części składowe mają wspólny punkt obrotu w *z*. Kłapa zamykająca *F* jest opatrzona z prawej strony ramieniem, które ma punkt oparcia

w górę ramieniem *U*, którego górna powierzchnia *u* ma kształt kolisty i ograniczona jest równą płaszczyzną *u*₁.

2. Ciśnienie regulacyjne w celu osiągnięcia dokładnego ważenia, wywiera na wagę ciężar własny drążka *N* a względnie umieszczony na nim

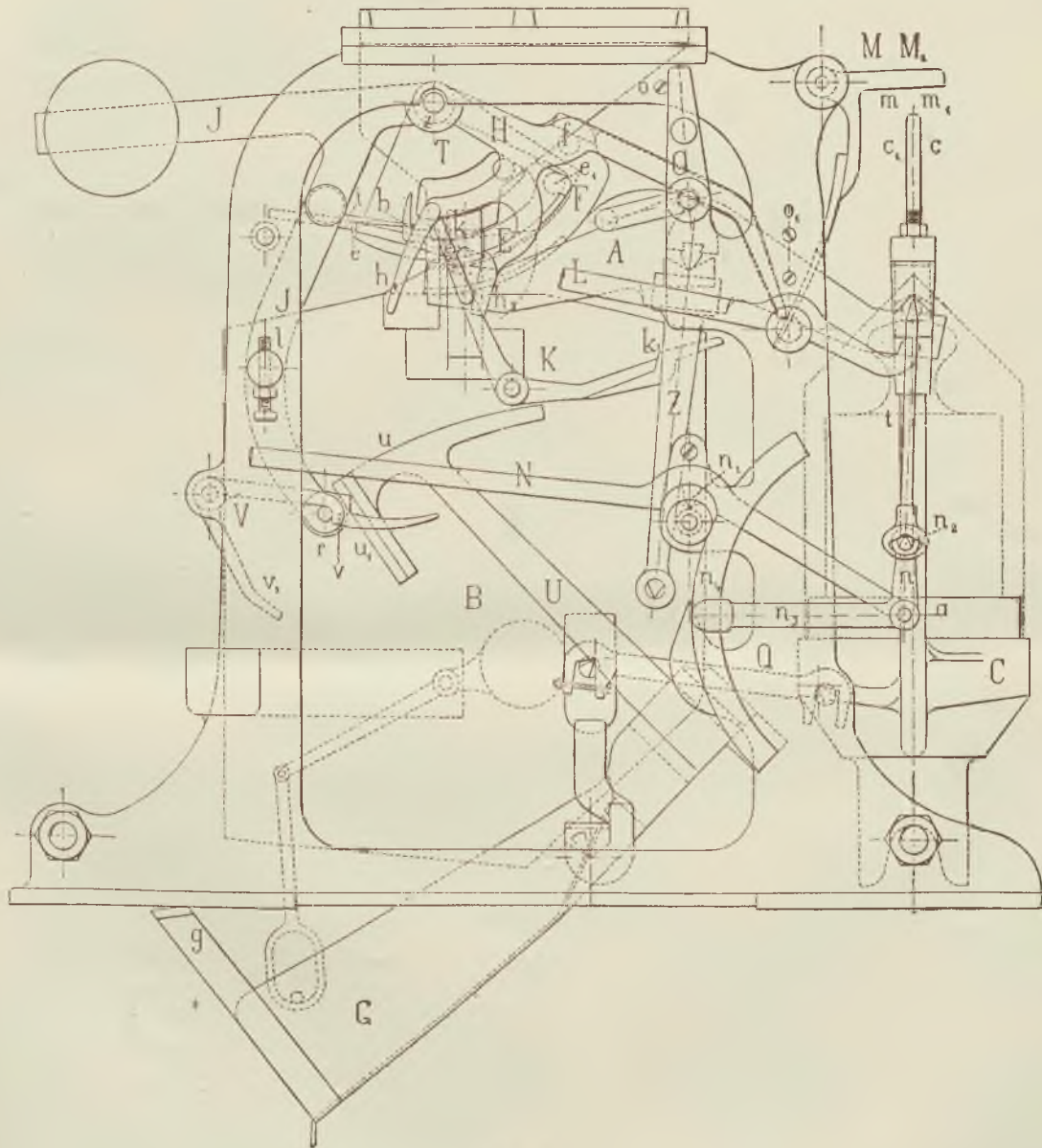

Fig. 2.

w drążku kątowym *M*. Również i dźwignia *H* opatrzona jest w podobny sposób ramieniem, które znów ma punkt oparcia w drugim drążku kątowym *M*₁.

Mechanizm spustowy składa się z klapy w dnie *G*; jest ona połączona stale z sterzącym

nie przesuwalny ciężarek, na prawym zaś końcu drążka regulatora *N*, pręt naciskowy *t* wznoszący się w górę i na wierzchu w kształcie noża zastrzony, wywiera takie ciśnienie na panew zawieszadła talarza ciężarkowego, schodzącą się z osią obrotową tegoż zawieszadła. Przytem pręt naciskowy opiera

się za pośrednictwem panwi na ostrzu n_2 , które przytwierdzone jest na drążku kątowym n , obracającym się około punktu a drążka regulacyjnego N .

Regulacja następuje przez zmianę odległości ostrza n_2 od osi obrotu n_1 . tym sposobem, że ramię n_2 przesuwa się po łuku n_4 do N przytwierdzonym, gdzie sponka zatrzymuje je we właściwym położeniu.

3. Sposób działania wagi jest następujący:

Przypuściwszy, że talerz ciężarowy B został wypróżniony, talerz ciężarkowy C zajmuje najniższe a talerz ciężarowy najwyższe położenie, kłapa regulacyjna E , kłapa zamykająca F i dźwignia H są podniesione, a zboże sypie się lejkiem T do talerza ciężarowego B . Jak tylko ciężkość napełnienia stanie się dostateczną do utrzymania w równowadze obciążenia talerza ciężarkowego C , zmniejszonego o ciśnienie dźwigni obciążenia L , talerz ciężarowy B zniża się dopóty, dopóki dźwignia obciążenia L nie oprze się na sztyfcie l . Podczas tego opadania talerza ciężarowego, palec b wyciąga kławkę zamykającą e osadzoną obracalnie w klapie regulacyjnej E z zapory i drążka ciężarkowego, poczem kłapa regulacyjna zapada. Ta chwila ważenia unaoczniona jest na fig. 1.

Odtąd zboże sypie się przez małe otworki znajdujące się w klapie regulacyjnej tylko cienkimi promieniami.

Jak tylko napełnienie stanie się zupełnem i równowaga zostanie osiągnięta, talerz ciężarkowy C wznosi się w górę, sztyft zaporowy c talerza ciężarkowego dosięga ramienia m drążka kąowego M i podnosi punkt oparcia kławy zamykającej, tak, że takowa nagle zapada.

Teraz drugi sztyft zaporowy c_1 (zasłonięty na figurze sztyftem c) wyzwala zwolna w całkiem taki sam sposób dźwignię H , a ten spadając, uderza ramieniem widłowatym h_2 o górny koniec k kławki otwierającej k_1 , przez co ramię kławy dennej U traci podporę przy u_1 i kłapa denna G otwiera się.

Gdy kłapa denna otworzy się w skutek ciężkości zboża, powierzchnia u_1 przyciska się do krawka r drążka ciężarkowego i posuwa się na lewo dopóty, aż jej oś przedłużona zatrzyma się na wyskoku v kławki V umieszczonej obracalnie na wiązaniu wagi (ob. fig. 2). W skutek tego obrócenia się drążka ciężarkowego także zapora i posuwa się na lewo dopóty, aż stożek zamykający e na klapie regulacyjnej zajmie napowrót swoje pierwotne położenie i napotka pod i zaporę.

Gdy po zupełnem wypróżnieniu talerza ciężarowego kłapa denna G znowu się zamyka, trąca paluchem g o ramię v_1 kławki zamykającej V . W skutek tego v podnosi się z r , drążek ciężarko-

wy J przechodzi na prawo i kławką zamykającą e pecha kłapę regulacyjną E a zarazem kławką zamykającą F i dźwignię G w ich początkowe stanowisko podporowe (ob. fig. 1); zboże sypie się znowu na talerz ciężarowy B i opisane działanie powtarza się na nowo.

Gdyby tylko jedno napełnienie bez otwierania kławy dennej G miało być zważone, w takim razie drążek kątowy O , który przytwierdzony jest obracalnie do wiązania wagi, trzeba odwrócić z zapory o do o_1 , czem zapobiegnie się uderzeniu dźwigni H o kławkę K .

4. Kołysaniu się talerza ciężarowego w skutek ruchu kławy dennej i rozmaitych drążków zapobiega działanie przeciwwrotników Q z ostrzami w przeciwnym kierunku po obu stronach talerza ciężarowego.

5. Pość wypróżnień a względnie odpowiednich im wielkości ciężaru podaje w sposób na fig. 2 przedstawiony ruch kławy dennej G , która połączona jest z liczydłem.

B. Przepisy szczególne co do jakości wagi.

6. Na wiązaniu lub puzdrze wagi w miejscu widocznem powinna być przynitowana mała tarcza, na której ma być wybite lub wryte nazwisko fabrykanta wagi, tudzież numer fabryczny i oznaczenie „Waga zbożowa automatyczna do (rodzaj zboża) i do napełnień od aż do kilogramów.“

7. Waga powinna być opatrzona wskazówką wahadłową.

8. Jeżeli na drążku regulacyjnym N umieszczony jest ciężarek (porównaj punkt 2), tenże nie powinien być przesuwalny.

9. Liczydło powinno być opatrzone napisem „Pość napełnień Jedno napełnienie równa się kilogramom“ i ma być przytwierdzone do wiązania wagi w taki sposób, żeby bez naruszenia cechy sprawdzenia nie mogło być ani odjęte ani odłączone od związku z działającymi częściami składowymi. Szyba szklana liczydła powinna być wprawiona od wewnątrz, iżby wyjęcie jej bez naruszenia cechy sprawdzenia było niemożliwe.

10. Wagę można połączyć z tak zwanem zamkadłem opatrzonem w przyrząd rejestrujący, który nie podlega sprawdzeniu przez urząd miar i wag, w taki sposób, że przez współdziałanie obu waga może być samoczynnie zamknięta po zamkniętej przedtem wstrzymanej ilości wypróżnień.

11. Przy używaniu wagi posługiwać się wolno tylko ciężarkami handlowymi sprawdzonymi przez c. k. Urząd miar i wag.

C. Granica błędów.

12. Podany ciężar jednego napełnienia może być większy lub mniejszy od właściwego przy pierwszym sprawdzaniu, najwięcej o 0·1 procentu, to jest o jeden gram na każdym kilogramie.

Co do granicy błędów przy ponownym sprawdzaniu, obacz ustęp G.)

D. Cechowanie.

13. Cechuje się na jednym ramieniu wagi drażkowej równoramiennej i oprócz tego na połączeniu liczydła i tarczy z wiązaniem wagi. Na cesze umieszczonej w tem ostatniem miejscu wybić należy liczbę roku bieżącego.

E. Opłata za sprawdzenie.

14. Za sprawdzenie i cechowanie liczyć należy:

- a) takse zasadniczą w kwocie 3 zł.;
- b) od każdych 100 kilogramów największego dopuszczalnego napełnienia 2 zł. 50 c., przy czem ilości mniejsze od 100 kilogramów liczą się za 100 kilogramów.

Za sprawdzenie bez cechowania policzyć należy całkowitą opłatę a) i pół opłaty b).

Jeżeli wagę sprawdza się w miejscu ustawienia, strona dostarczyć ma do tej czynności urzędowej potrzebnego zboża, tudzież potrzebnych robotników i wszelkich przyborów a nadto ona ponosi koszt przysłania urzędnika miar i wag.

F. Świadczenie sprawdzenia.

15. Do każdej wagi sprawdzonej i ocechowanej wydaje się świadectwo sprawdzenia, zawierające nazwisko i miejsce zamieszkania fabrykanta tudzież fabryczną liczbę bieżącą wagi, oznaczenie rodzaju zboża, do którego waga jest przeznaczona, datę wykonania sprawdzenia i ocechowania, cechę urzędu miar i wag i podpis urzędnika miar i wag.

G. Ponowne sprawdzenie.

16. Waga podlega peryodycznemu ponownemu sprawdzaniu przed upływem każdego dwulecia w myśl rozporządzenia ministeryalnego z dnia 28. marca 1881, Dz. u. p. Nr. 30 i z dnia 21. października 1891, Dz. u. p. Nr. 162, do takowego zaś, odpowiednio zasadzie wyrzeczonej w Dodatku trzynastym do Porządku sprawdzania miar i wag z dnia 19. grudnia 1872 (obwieszczenie Ministerstwa han-

dlu z dnia 10. kwietnia 1889, Dz. u. p. Nr. 62), pozwala się przyjmować za granicę błędu podwójną wielkość w ustępie C przepisów niniejszych do pierwszego sprawdzenia ustanowioną.

Wiedeń, dnia 7. stycznia 1899.

C. k. Komisya główna miar i wag:

Tinter r. w.

20.

Obwieszczenie Ministerstwa handlu z dnia 24. stycznia 1899,

tyczące się sprawdzania i uwierzytelniania przez Urząd miar i wag naczyń do przewozu ryb żywych, narybku i ikry rybiej w obrocie na kolejach żelaznych.

Na zasadzie rozporządzenia Ministerstwa handlu z dnia 17. lutego 1872, Dz. u. p. Nr. 17, c. k. Komisya główna miar i wag wydała następujące przepisy, pod względem opłat przez Ministerstwo handlu zatwierdzone, tyczące się sprawdzania i uwierzytelniania przez Urząd miar i wag naczyń do przewozu ryb żywych, narybku i ikry rybiej w obrocie na kolejach żelaznych.

Przepisy te wchodzą w wykonanie od dnia ogłoszenia.

Di Pauli r. w.

Przepisy

tyczące się sprawdzania i uwierzytelniania przez Urząd miar i wag naczyń do przewozu ryb żywych, narybku i ikry rybiej w obrocie na kolejach żelaznych.

Naczynia do przewozu ryb w obrocie na kolejach żelaznych zrobione z drzewa lub z metalu, jeżeli stosownie do swojej rzeczywistej jakości mogą być uważane za beczki, należy sprawdzać je i cechować podług przepisów istniejących dla beczek, jeżeli zaś naczynia drewniane lub metalowe do przewozu ryb w obrocie na kolejach żelaznych nie są zrobione w formie do beczek podobnej, należy sprawdzać je i uwierzytelniać, jedynie pod względem pojemności, stosownie do następujących postanowień:

1. Naczynia mogą być zrobione w formie beczulek, kubłów, konwi lub skrzyń i mogą być opatrzone przyrządami do doprowadzania powietrza i chłodzenia lodem.

2. Przez pojemność rozumieć należy tę największą pojemność, która przy poziomie a względnie pionowym położeniu osi głównej i przy niezamkniętych otworach naczynia, ograniczona jest ścianami i najwyższą możebną powierzchnią wody.

3. Oznaczenie pojemności w litrach należy wypalić lub wybić na naczyniu.

4. Pojemność uwierzytelnia się wybicciem lub wypaleniem na naczyniu głosek *A A* (Aichamt) i liczb porządkowych, z których liczba okręgu nadzorczego znajdować się ma powyżej a liczba porządkowa Urzędu miar i wag poniżej tych głosek.

5. Pod względem opłat postępować należy z naczyniami do przewozu ryb jak z beczkami, atoli od każdego naczynia, które okaże się nieszczelnem, liczyć należy i pobierać opłatę w kwocie 5 c.

O ile naczynia do przewozu ryb nie mogą być uważane za beczki, wygotowywać należy świadectwa sprawdzenia ich pojemności i Urząd miar i wag ma czynności te zaciągać do osobnego rejestru pod liczbami bieżącymi.

Wiedeń, dnia 10. stycznia 1899.

C. k. Komisya główna miar i wag:

Tinter r. w.

21.

Dodatek drugi

do Przepisu wykonawczego dotyczącego się rozdziału V. ustawy z dnia 25. października 1896, Dz. u. p. Nr. 220, o podatkach osobistych bezpośrednich.

(Ogłoszony rozporządzeniem Ministerstwa skarbu z dnia 27. stycznia 1899.)

Postępowanie karne.

Artykuł 8, l. 5, opiewać ma na przyszłość:

„Uchwałę stanowi to zdanie, za którym oświadczy się bezwzględna większość głosów.

Pytanie co do winy należy oddzielić od pytania co do kary i przed tem ostatniem pytaniem poddać głosowanie.

Przewodniczący winien brać udział w głosowaniach.

W razie równości głosów to zdanie uważa się za uchwałę, do którego przystąpił przewodniczący. O ile jednak przy wymiarze kary chodzi o wysokość cyfry, w takim razie, jeżeli uchwała większości nie zostanie osiągnięta, zastosować należy postanowienie §. 193, ustęp 2, to jest głosy za cyfrą dla pod-

padającego karze, najkorzystniejszą, doliczać należy do głosów za najbliższą dla niego korzystniejszą dopóty, dopóki się nie otrzyma większości.

Zresztą przy wydawaniu uchwały co do kary, członkom senatu, którzy podpadającego karze nie uznali za winnego dotyczącego przewinienia, zostawione jest do woli, albo dać głos co do kary na podstawie uchwały, którą pytanie co do winy zostało rozstrzygnięte, albo wstrzymać się od głosowania. W tym ostatnim przypadku głosy ich należy liczyć tak, jak gdyby przystąpili do tego zdania, które pomiędzy zdaniemi objawionymi przez innych głosujących jest dla podpadającego karze najkorzystniejszym.“

W artykule 9 pod l. 1 przydać należy następujący 2 ustęp:

„W przypadku jednak takim komisya niema wstrzymać się od załatwienia w myśl przepisów ogólnych opodatkowań w toku będących, o tyle, o ile nie są zawisłemi od orzeczenia co do istoty czynu karygodnego i z tego względu w myśl §. 256, ustęp 3, nie podlegają kompetencji tej Władzy podatkowej, która do owej sprawy karnej jest właściwą.“

Kaizl r. w.

22.

Obwieszczenie Ministerstwa kolei żelaznych z d. 30. stycznia 1899,

o przedłużeniu terminu skończenia budowy kolei żelaznej Trzebinia — Skawce.

Termin skończenia i otwarcia kolei lokalnej z Trzebinia do Skawiec, ustanowiony w §. 2 dokumentu koncesyjnego z dnia 20. marca 1897, Dz. u. p. Nr. 85, został na zasadzie Najwyższego upoważnienia przedłużony do 30. czerwca 1899.

Wittek r. w.

23.

Obwieszczenie Ministerstwa skarbu z dnia 3. lutego 1899,

o ustanowieniu w Borusowej delegacyi komcry.

Od dnia 1. stycznia 1899 ustanowiona została w Borusowej, na miejsce posterunku awizacyjego, delegacya c. k. Komory pomocniczej w Uściu jezickim i takowa otrzymała upoważnienia komory pomocniczej II. klasy.

Kaizl r. w.

Dziennik ustaw państwa

dla

królestw i krajów w Radzie państwa reprezentowanych.

Część IX. — Wydana i rozesłana dnia 11. lutego 1899.

Treść: (№ 24—28.) 24. Obwieszczenie o zaprowadzonych w poszczególnych królestwach i krajach w Radzie państwa reprezentowanych opłatach na szkoły lub jakichkolwiek innych opłatach ustawowych na zakłady publiczne od nieruchomości spadkowych, należących do spuścizny, z którą według prawideł powszechnych o własności sądów postępowanie spadkowe odbywać się ma w innem z królestw i krajów w Radzie państwa reprezentowanych. — 25. Obwieszczenie, dotyczące się zaprowadzenia delegacyi komory w budynku pocztowym w Bielsku. — 26. Rozporządzenie, dotyczące się przyłączenia gminy i obszaru dworskiego Pychowice do okręgu Sądu powiatowego podgórskiego w Galicyi. — 27. Rozporządzenie, dotyczące się zmian w części I. i III. przepisów o służbie wojskowej. — 28. Obwieszczenie o wygotowywaniu i doręczaniu kart powołujących dla żołnierzy nieczynnych przyjętych do służby na okrętach handlowych morskich.

24.

Obwieszczenie Ministerstw spraw wewnętrznych, wyznań i oświaty, skarbu i sprawiedliwości z dnia 28. grudnia 1898,

o zaprowadzonych w poszczególnych królestwach i krajach w Radzie państwa reprezentowanych opłatach na szkoły lub jakichkolwiek innych opłatach ustawowych na zakłady publiczne od nieruchomości spadkowych, należących do spuścizny, z którą według prawideł powszechnych o własności sądów postępowanie spadkowe odbywać się ma w innem z królestw i krajów w Radzie państwa reprezentowanych (porównaj obwieszczenia z dnia 11. czerwca 1898, Dz. u. p. Nr. 101 i z dnia 3. września 1898, Dz. u. p. Nr. 184).

Z opłat w tytule wzmiankowanych zaprowadzono następnie opłatę na szkoły w Morawii (ustawa z dnia 18. lipca 1898, Dz. u. kr. Nr. 72, obowiązująca od dnia 19. października 1898).

Do wymierzenia tej opłaty na szkoły powołana jest w duchu rzezzonej ustawy krajowej c. k. Dyrekcyja skarbowa powiatowa w Bernie (oddział należyci stępowych i bezpośrednich).

Rzeczona ustawa krajowa stosuje się do tych spadków, których otwarcie nastąpiło po wejściu owej ustawy w wykonanie.

Thun r. w.

Ruber r. w.

Bylandt r. w.

Kaizl r. w.

25.

Obwieszczenie Ministerstwa skarbu z dnia 23. stycznia 1899,

tyczące się zaprowadzenia delegacyi komory w budynku pocztowym w Bielsku.

W nowym budynku pocztowym w Bielsku zaprowadzona została delegacya c. k. Komory głównej bielskiej i rozpoczęła urzędowanie od dnia 1. stycznia 1899.

Kaizl r. w.

26.

Rozporządzenie Ministerstwa sprawiedliwości z d. 27. stycznia 1899,

tyczące się przyłączenia gminy i obszaru dworskiego Pychowice do okręgu Sądu powiatowego podgórskiego w Galicyi.

Na zasadzie ustawy z dnia 11. czerwca 1868, Dz. u. p. Nr. 59, oddziela się gminę i obszar dwor-

ski Pychowice od okręgu Sądu powiatowego skawińskiego i przyłącza się je do okręgu Sądu powiatowego podgórskiego.

Rozporządzenie niniejsze wchodzi w wykonanie dnia 1. października 1899.

Ruber r. w.

27.

Rozporządzenie Ministerstwa obrony krajowej z dnia 1. lutego 1899,

tyczące się zmian w części I. i III. Przepisów o służbie wojskowej.

Ministerstwo obrony krajowej w porozumieniu z c. i k. wspólnym Ministerstwem wojny uznaje za stosowne poczynić następujące zmiany w I. części Przepisów o służbie wojskowej, ogłoszonej rozporządzeniem z dnia 15. kwietnia 1889, Dz. u. p. Nr. 45 i w III. części Przepisów o służbie wojskowej, ogłoszonej rozporządzeniem z dnia 28. listopada 1890, Dz. u. p. Nr. 207.

a) Część I. Przepisów o służbie wojskowej.

W §. 55, punkt 12 przydać należy następującą dalszą osnovę:

„i stosownie do jego klasy wieku i niższego numeru losowego wejdzie niewątpliwie do kontyngentu rekruckiego; w takim zaś przypadku, gdy ten drugi brat znajduje się już w drugiej lub trzeciej albo jeszcze w pierwszej klasie wieku, lecz jego numer losowy tak jest wysoki, że jego wcielenia i przeznaczania do kontyngentu rekruckiego nie należy uważać za pewne, decyzję można wydać dopiero po obliczeniu kontyngentu.“

Osnowa punktu 5go, §. 67go opiewać ma jak następuje:

Dla wojska i obrony krajowej ustanawia się aż do dalszego zarządzenia następujące ryczałtowe opłaty roczne:

a) za broń z utrzymywaniem jej w dobrym stanie	6	koron
b) za rynsztunki żołnierskie	12	„
c) za wyżywienie skarbowe (łącznie z żołdem)	240	„
d) za odzież	90	„
e) za wypożyczonego wierzchowca wraz z wyżywieniem, podkowaniem a w razie potrzeby i kosztami leczenia	480	„
f) za kompletny rynsztunek koński	24	„

Obrok potrzebny do karmienia przyprowadzonego wierzchowca otrzymuje ochotnik jazdy pod-

czas swojej służby pod chorągwią — jeżeli sobie tego życzy — od oddziału swojej broni za złożeniem cen średnich odnośnego czasu, bez kosztów administracji.

W §. 75, ustęp pierwszy punktu 1 na miejsce wyrazów „w dyrekcji inżynierji“, wpisać oależy: „w oddziale budownictwa wojskowego“.

Cały §. 76 uchyla się i osnowa jego opiewać ma jak następuje:

§. 76.

Dobrodziejstwo służby jednorocznej dla medyków, farmaceutów i weterynarzy.

1. Warunki ogólne prawa do dobrodziejstwa służby jednorocznej pod chorągwią w przymocie żołnierzy (§. 63 : 1, 2 i 4) stosują się także do medyków, farmaceutów i weterynarzy.

2. Za dowód uzdolnienia naukowego służy:

A. Dla medyków:

Potwierdzenie urzędowe dziekana grona profesorów medycyny w uniwersytecie krajowym, że aspirant jest zapisanym zwyczajnym uczniem i na którym roku, tudzież że rzeczywiście uczęszcza na kollegia, lub

dypłom doktora wszech nauk medycznych uzyskany w uniwersytecie krajowym.

B. Dla farmaceutów:

Świadectwo skończenia z dobrym skutkiem szóstej klasy gimnazjalnej lub teje klasy szkoły realnej i świadectwo z egzaminu tyrocynialnego złożonego z dobrym skutkiem, albo

świadectwo skończenia z dobrym skutkiem czwartej klasy gimnazjalnej i urzędowe potwierdzenie dziekana, że aspirant, chociaż jest tylko nadzwyczajnym uczniem uniwersytetu, jest zapisanym zwyczajnym uczniem farmacyi i rzeczywiście uczęszcza na kollegia, lub

dypłom na magistra farmacyi.

Doktorowie chemii mają również prawo do tego dobrodziejstwa, jeżeli są magistrami farmacyi.

C. Dla weterynarzy.

Urzędowe potwierdzenie dyrektora c. i k. Instytutu weterynarskiego wojskowego i Szkoły głównej weterynarskiej w Wiedniu, kr. węg. Akademii weterynarskiej w Budapeszcie lub c. k. Szkoły głównej weterynarskiej we Lwowie, że aspirant jest zapisanym uczniem zwyczajnym, na którym roku i że na kolegia rzeczywiście uczęszcza, lub dypłom weterynarski.

3. Do odbywania służby pod chorągwią na własny koszt lub na koszt państwa, stosują się postanowienia §. 67 : 1 i 8 z następującymi zmianami:

Medyków służących o własnym koszcie w przymocie ochotników jednorocznych i o to proszących, będzie skarb zaopatrywał bezpłatnie na koszt państwa, w ciągu pierwszego półrocza służby pod chorągwią w odzież, broń i rynsztunki, tak samo, jak ochotników jednorocznych na koszcie państwa; przed rozpoczęciem się drugiego półrocza ich powinności służenia pod chorągwią w przymocie zastępców asystentów lekarskich winni ponownie, jednocześnie z dyplomem przelożyć daną w swoim czasie deklarację (§. 69 : 4, d).

Celem uzyskania wyjątkowego przyznania dobrodziejstwa jednorocznej służby pod chorągwią na koszt państwa, winni medycy przed rozpoczęciem półroczonej służby pod chorągwią w przymocie zastępców asystentów lekarskich udowodnić, że ich dochód miesięczny wynosi mniej niż 30 zł. (§. 69 : 5).

Gdyby podano prośbę o pozwolenie odbycia na koszt państwa służby pod chorągwią w przymocie zastępców asystentów lekarskich, decyzję co do prośby takiej wydaje komenda okręgu uzupełnienia (okręgu uzupełnienia obrony krajowej) i zdaje z tego sprawę wspólnemu Ministerstwu wojny a względnie Ministerstwu obrony krajowej.

Weterynarze niezasobni mogą służbę pod chorągwią odbywać na koszt państwa także u jazdy.

Place medyków, farmaceutów i weterynarzy służących na koszcie państwa w przymocie ochotników jednorocznych, ustanowione są w przepisie o placach dla c. i k. wojska a względnie dla c. k. obrony krajowej.

4. Medykom służy prawo obrania sobie pułku piechoty i strzelców, farmaceutom prawo obrania sobie oddziału zdrowotnego a weterynarzom obrania sobie pułku jazdy, artylerji lub pociągów.

U obrony krajowej medycy i farmaceuci będący ochotnikami jednorocznymi, obierać sobie mogą tylko oddziały piesze, weterynarze tylko oddziały konne obrony krajowej.

5. Prośby podawać należy i opatrywać dokumentami w ogóle według postanowień §. 69.

Medycy podać mają w swoich prośbach o przyjęcie, w którym roku chcą odbyć półroczną służbę pod chorągwią w przymocie żołnierzy.

6. Dobrodziejstwo przyznaje się i bierze się do wojska stosownie do §. 70.

Jeżeli prośbę odrzucono, aspirant może odwołać się stosownie do §. 71.

7. Medycy będący ochotnikami jednorocznymi, rozpocząć mają służbę półroczną w przymocie żoł-

nierzy tylko dnia 1. kwietnia a najpóźniej w tym roku, w którym kończą 25. rok życia.

Służbę półroczną w przymocie zastępców asystentów lekarskich w wojskowym zakładzie zdrowia rozpocząć należy dnia 1. kwietnia a względnie dnia 1. października, który nastąpi po uzyskaniu dyplomu doktorskiego, chyba że nie odbyto jeszcze służby pod chorągwią w przymocie żołnierza, w którym to razie tę służbę trzeba wprzód odbyć.

Służbę w przymocie zastępcy asystenta lekarskiego można odbywać bezpośrednio po ukończeniu służby w przymocie żołnierza.

Prawo obierania sobie pułku nie daje prawa obierania sobie zakładu zdrowotnego.

8. Farmaceuci będący ochotnikami jednorocznymi, rozpocząć winni służbę jednoroczną pod chorągwią dnia 1. października, który nastąpi po uzyskaniu dyplomu, weterynarze będący ochotnikami jednorocznymi dnia 1. kwietnia a względnie dnia 1. października, który nastąpi po uzyskaniu dyplomu.

Prawo obierania sobie pułku nie daje zarazem prawa obierania sobie zakładu zdrowotnego.

Farmaceuci będący ochotnikami jednorocznymi obrony krajowej, odbywają służbę pod chorągwią w wojsku; za tych, którzy służą na koszt państwa, obrona krajowa nie zwraca wydatków.

9. Medycy, farmaceuci i weterynarze będący ochotnikami jednorocznymi, dopóki obowiązani są uczyć się na nauki zawodowe, winni corocznie udowodnić, że na te nauki uczęszczają a mianowicie medycy i weterynarze oddziałowi przynależności, farmaceuci zaś swojemu oddziałowi zdrowotnemu.

Dowód ten złożyć mają ci medycy ochotnikami jednorocznymi będący, którzy nie odbyli jeszcze służby półrocznej w przymocie żołnierzy, tudzież farmaceuci i weterynarze aż do 15. lipca, ci zaś medycy ochotnikami jednorocznymi będący, którzy odbyli już służbę półroczną w przymocie żołnierzy, aż do 15. stycznia.

Tych medyków, farmaceutów i weterynarzy jednorocznymi ochotnikami będących, którzy rzeczony dowód nie złożą aż do 15. lipca a względnie aż do 15. stycznia, wezwać ma oddział przynależności a względnie na doniesienie właściwego oddziału zdrowotnego, komenda oddziałów zdrowotnych za pośrednictwem właściwej komendy okręgu uzupełnienia (okręgu uzupełnienia obrony krajowej), żeby w przeciągu dni 14 od dnia doręczenia wezwania, nie licząc tego dnia, udowodnili, że na nauki ciągle uczęszczają.

Gdyby nie uczynili zadość temu wezwaniu, natenczas po upływie powyższego terminu postąpić należy według punktu 14 a względnie 15 lub 16.

10. Ochotnicy jednorocznicy trzech rzeczonych kategorii winni bezpośrednio po uzyskaniu dyplomu

przesłać odpis onegoż — a mianowicie medycy z dołączeniem deklaracji stosownie do §. 69 : 4 d), lub świadectwa bezzasobności, do właściwej komendy okręgu uzupełnienia (komendy okręgu uzupełnienia obrony krajowej), która pośle go do oddziału ich przynależności, farmaceuci wojska, za pośrednictwem oddziału zdrowotnego przynależności do komendy oddziałów zdrowotnych.

Jeżeli zaś ze względu na punkt 14 lub 15 nie istnieje już prawo do przyznanego dobrodziejstwa, komenda okręgu uzupełnienia (okręgu uzupełnienia obrony krajowej) winna uwiadomić o tem oddział przynależności (komendę oddziałów zdrowotnych) celem urzędowego załatwienia stosownie do punktów rzeczonych.

11. Odpisy dyplomów ochotników jednorocznych medyków i farmaceutów winien oddział przynależności niezwłocznie z dołączeniem odpisu arkusza księgi głównej przelożyć wspólnemu Ministerstwu wojny a względnie Ministerstwu obrony krajowej, które co do medyków, będących ochotnikami jednorocznymi, zarządza mianowanie ich zastępcami asystentów lekarskich, tudzież ich przeznaczenie i wyznacza zakłady zdrowotne (apteki), w których farmaceuci będący ochotnikami jednorocznymi mają odbyć służbę pod chorągwią.

Medycy, którzy nie odbyli jeszcze służby półrocznej w przymocie żołnierzy, mianowani będą zastępcami asystentów lekarskich dopiero po skończeniu tej służby.

Ochotników jednorocznych uwiadamia o ich mianowaniu a względnie przeznaczeniu oddział przynależności.

12. Odpisy dyplomów weterynarzy, będących ochotnikami jednorocznymi, przegląda weterynarz naczelny, poczem mają być zachowywane w oddziale przynależności.

13. Jeżeli medyk będący ochotnikiem jednorocznym, życzy sobie odbyć służbę półroczną pod chorągwią w przymocie lekarza u marynarki wojennej, winien to oświadczyć przy składaniu dyplomu.

W razie uwzględnienia, przeznaczony będzie po odbyciu w wojsku służby półrocznej pod chorągwią w przymocie żołnierza do szpitalu marynarskiego w Polju w przymocie zastępcy asystenta lekarskiego.

14. Ci medycy ochotnikami jednorocznymi będący, którzy nauki medyczne porzucają lub stosownie do punktu 9 nie udowodnią, że je odbywają lub nie skończą ich aż do 1. kwietnia tego roku, w którym upływa 28 rok ich życia, będą odsądzeni od dobrodziejstwa służby jednorocznej pod chorągwią w przymocie medyków i winni odbyć jednokrotnie a względnie dwukrotnie służbę pod chorągwią

w przymocie żołnierzy, przyczem okres, któryby już wysłużyli, będzie im policzony. Natomiast ci ochotnicy jednoroczni, którzy dyplomu doktorskiego nie uzyskają aż do rzezonego terminu, lecz złożeniem odpisu absolutorium udowodnią skończenie nauk medycznych, nie będą zniewalani do wysłużenia drugiego roku pod chorągwią.

15. Farmaceuci i weterynarze będący ochotnikami jednorocznymi tracą dobrodziejstwo służby jednorocznej pod chorągwią:

- a) gdy porzucają swoje nauki a względnie gdy stosownie do punktu 9 nie udowodnią, że je dalej odbywają;
- b) gdy farmaceuci, którzy skończyli sześć klas gimnazyalnych (realnych) nie uzyskają dyplomu aż do 1. października tego roku, w którym kończą 26 rok życia;
- c) gdy farmaceuci, którzy skończyli cztery klasy gimnazyalne i weterynarze nie uzyskają dyplomu aż do 1. października tego roku, w którym kończą 24 rok życia.

Jeżeli ci ochotnicy jednoroczni, gdy się stawali mieli prawo do dobrodziejstwa służby jednorocznej pod chorągwią w przymocie żołnierzy, prawo to zostaje im zastrzeżone; w przeciwnym razie oddział przynależności ma uznać ich za pozbawionych dobrodziejstwa służby jednorocznej pod chorągwią i mają być pociągnięci od najbliższego 1. października do opóźnionego odbycia prawidłowej służby pod chorągwią.

Tych, którzy wzięci zostali przy stawianiu się i weszli w kolej losową rezerwy zasobowej, przemieścić należy do rezerwy zasobowej.

16. Tym medykom, farmaceutom i weterynarzom, ochotnikami jednorocznymi będącym, którzy wprowadzili swoje nauki zawodowe, lecz złożą dowód, że rozpoczęli inne nauki zawodowe w szkole głównej, dozwolili należy dalszego odroczenia służby pod chorągwią stosownie do §. 72, — farmaceutom i weterynarzom jednak tylko w takim razie, jeżeli mają prawo do dobrodziejstwa służby jednorocznej pod chorągwią w przymocie żołnierzy.

17. Ochotnicy jednoroczni w przymocie żołnierzy, którzy służbę jednoroczną pod chorągwią chcą odbyć jako medycy, winni prośbę o to z dołączeniem paszportu wojskowego i dowodu uzdolnienia naukowego podać najpóźniej na dwa miesiące przed rozpoczęciem służby pod chorągwią do właściwej komendy okręgu uzupełnienia (okręgu uzupełnienia obrony krajowej), która przyznaje to dobrodziejstwo.

Gdyby przyznania odmówiono, dotyczącemu ochotnikowi jednorocznemu służy prawo odwołania się stosownie do §. 71.

18. Ochotnicy jednorocznicy w przymocie żołnierzy, którzy po skończeniu gimnazjum wyższego poświęcają się farmacji lub naukom weterynaryskim i pragną odbyć służbę jednoroczną pod chorągwią w przymocie farmaceutów a względnie weterynarzy, winni prośbę o to z dołączeniem paszportu wojskowego, świadectwa skończenia gimnazjum wyższego i dowodu, że są uczniami farmacji a względnie że odbywają nauki weterynaryskie, podać do właściwej komendy okręgu uzupełnienia (okręgu uzupełnienia obrony krajowej) — jeżeli są już wcielonymi ochotnikami jednorocznymi — do oddziału przynależności, skąd prośba ta posłana będzie do wspólnego Ministerstwa wojny a względnie do Ministerstwa obrony krajowej.

W przypadku uwzględnienia, tacy ochotnicy jednorocznicy nie mają być na razie pociągani do służby pod chorągwią, a gdy zdadzą egzamin tyrolski lub uzyskają dyplom weterynaryski, komenda okręgu uzupełnienia (okręgu uzupełnienia obrony krajowej) przyzna im dobrodziejstwo służby ochotniczej jednorocznej w przymocie farmaceutów a względnie weterynarzy.

Prawo do tego dobrodziejstwa mogą jednak rościć sobie tylko ci ochotnicy jednorocznicy w przymocie żołnierzy służący, którzy dyplom magistra a względnie weterynarza mogą uzyskać aż do 1. października tego roku, w którym kończą 26. rok życia.

19. Tym medykom, farmaceutom i weterynarzom, których podczas wojny (w czasie uruchomienia) wzięto do wojska na prawidłowy okres służbowy w skutek dobrowolnego wstąpienia lub na poborze, może być po wojnie (gdy się uruchomienie skończy), przyznane dobrodziejstwo służby jednorocznej pod chorągwią w ich przymocie, jeżeli w chwili wzięcia do wojska mieli do tego prawo.

Prośby o to przedstawiać będzie celem dalszego zarządzenia, oddział przynależności właściwej komendzie okręgu uzupełnienia (okręgu uzupełnienia obrony krajowej).

Czas wysłużony czynnie przez proszącego przed przyznaniem tego dobrodziejstwa będzie wliczony medykom w okres półrocznej służby w przymocie żołnierzy, farmaceutom i weterynarzom w okres jednorocznej służby pod chorągwią.

20. W razie uruchomienia ci medycy, farmaceutyci i weterynarze, będący ochotnikami jednorocznymi, którzy nie uzyskali jeszcze dyplomu, wezwani będą do służby pod bronią tam, gdzie zostali przeznaczeni. Ci z pomiędzy nich, którzy w skutek nabytej aż do tego czasu kwalifikacji mogą być użyty w służbie lekarskiej a względnie aptecznej lub weterynaryskiej, będą w tych gałęziach służby zatrudniani.

Tym medykom i weterynarzom, ochotnikami jednorocznymi będącym, którzy już skończyli nauki

ale dyplomu jeszcze nie uzyskali, wolno złożyć odnośne dowody w oddziale przynależności, który, dołączony do tego aktu odpisu arkusza księgi głównej, przestać go ma wspólnemu Ministerstwu wojny a względnie Ministerstwu obrony krajowej.

W punkcie 4 §. 150 wpisać należy następujący drugi ustęp:

Kandydaci, którzy chcą być mianowani kadetami u piechoty lub u strzelców, winni nadto dodać, w której szkole kadeckiej piechoty życzą sobie zdać egzamin.

Nadto celem sprostowania uczynionej rozporządzeniem tutejszem z dnia 9. kwietnia 1895, Dz. u. p. Nr. 56, zmiany punktu 3 §. 60 I. części Przepisów o służbie wojskowej dodaje się, że odnośny nowy tekst tyczy się tylko pierwszego ustępu tego punktu, trzy zaś dalsze ustępy tego punktu obowiązują nadal w dotychczasowej osnowie ogłoszonej rozporządzeniem tutejszem z dnia 15. kwietnia 1889, Dz. u. p. Nr. 45.

b) Przepisy o służbie wojskowej część III.

Na miejsce drugiego zdania punktu 12 §. 26 wprowadza się następującą osnowę:

Świadectwo rzeczzone — o ile to jest możebne — wydać ma albo przynajmniej potwierdzić czynny lekarz wojskowy (młynarki, obrony krajowej); w przeciwnym razie powinno być potwierdzone przez przełożonego gminy, który zarazem ma także wyrazić, że dostarczenie świadectwa wystawionego lub potwierdzonego przez lekarza wojskowego było rzeczą niemożliwą.

W punkcie 1 §. 29 wpisać należy następujący drugi ustęp:

Kadetów rezerwy (rezerwy zasobowej), którzy do ćwiczeń wojskowych są obowiązani, powoływać należy już na początku lutego każdego roku, niezawisłe od ogłoszenia zarządzeń co do „Przywiedzenia do skutku ćwiczeń wojskowych rezerwy.“

Przy końcu §. 29 wpisać należy punkt 6 następującej osnowy:

6. Ci zastępcy kadetów oficerów (asystentów lekarskich, akcesistów prowiantowych), rezerwy (rezerwy zasobowej), tudzież kadeci (aspiranci prowiantowi) rezerwy (rezerwy zasobowej), których powołuje się do ćwiczeń wojskowych (służbowych) w oddziale (zakładzie) znajdującym się poza obreębem okręgu uzupełnienia miejsca ich pobytu mają udać się ze swego miejsca pobytu do miejsca ćwiczeń wojskowych (służbowych) bez przedstawiania się w komendzie okręgu uzupełnienia.

Listy drożne potrzebne tym osobom wystawiać i nadsyłać będą bezpośrednio — a to na bezpośred-

dnie i wczesne zażądanie powołanych — oddziały i zakłady obowiązane do wygotowywania list powołujących.

Karty powołujące dotyczących mają być opatrzone następującą instrukcją:

„Udać się należy bezpośrednio do

O wystawienie i nadesłanie potrzebnych list drożnych prosić należy [wcześnie i bezpośrednio w z podaniem miejsca pobytu a według okoliczności także szczegółowego adresu.

Prawo do wyżynnego skarbowego zaczyna się od dnia, w którym stosownie do listu drożnego dotyczący opuścił miejsce pobytu.

Należące się wydatki drożne (łącznie z wyżynnym) zwracane będą w miejscu przeznaczenia.

Gdyby potrzebowano zaliczki, można z okazaniem listu drożnego prosić o nią w oddziale wojska stojącym albo w miejscu pobytu, albo w najbliższym miejscu przydrożnym.“

Natomiast wykreślić należy ustępy 1 i 2 instrukcji znajdującej się na karcie powołującej.

Gdy się ćwiczenia wojskowe (służbowe) skończą, odprawić należy rzeczony osoby zamiast do komendy okręgu uzupełnienia, w której okręgu leży dawne miejsce pobytu, do tego ostatniego miejsca.

Weltersheimb r. w.

28.

Obwieszczenie Ministerstwa obrony krajowej z dnia 1. lutego 1899, o wygotowywaniu i doręczaniu kart powołujących dla żołnierzy nieczynnych przyjętych do służby na okrętach handlowych morskich.

W porozumieniu z c. i k. wspólnem Ministerstwem wojny rozporządza się, że w kartach powołujących dla żołnierzy nieczynnych, przyjętych do służby na okrętach handlowych morskich, komendy okręgu uzupełnienia wpisywać mają szczegóły, jakie im są znane a mianowicie: nazwę, rodzaj i kategorię okrętu (do dalekiej, do wielkiej i małej przybrzeżnej żeglugi) i że Władza polityczna powiatowa posyłać ma te karty do c. k. kapitanatu portowego w Tryeście celem doręczenia ich rzeczonym żołnierzom.

Postanowienia te wchodzi w wykonanie od dnia 1. marca 1899.

Zarazem podaje się do wiadomości, że postanowienia §. 26 : 6 części III. Przepisów o służbie wojskowej (rozporządzenie Ministerstwa obrony krajowej z dnia 28. listopada 1890, Dz. u. p. Nr. 207), o ile tyczą się przedsiębiorstw żeglugi morskiej, stosują się tylko do osób mających u nich „trwałe“ posady.

Weltersheimb r. w.

Dziennik ustaw państwa

dla

królestw i krajów w Radzie państwa reprezentowanych.

Część X. — Wydana i rozesłana dnia 12. lutego 1899.

Treść: № 29. Patent cesarski, dotyczący się zwołania sejmów krajowych galicyjsko-lodomeryjsko-krakowskiego, dalmackiego, górno-austryackiego, salzburskiego, bukowińskiego i morawskiego.

29.

Patent cesarski z dnia 10. lutego 1899,

dotyczący się zwołania sejmów krajowych galicyjsko-lodomeryjsko-krakowskiego, dalmackiego, górno-austryackiego, salzburskiego, bukowińskiego i morawskiego.

My Franciszek Józef Pierwszy, z Bożej łaski Cesarz Austriacki;

Król Węgierski i Czeski, Dalmacki, Kroacki, Sławoński, Galicyjski, Lodomeryjski i Illiryski; Król Jerozolimski itd.; Arcyksiążę Austriacki; Wielki Książę Toskański i Krakowski; Książę Lotaryński, Salzburski, Styryjski, Karyntyjski, Kraiński i Bukowiński; Wielki Książę Siedmiogrodzki; Margrabia Morawski; Książę Górno- i Dolno-Śląski, Modeński, Parmeński, Piacencki i Gwastalski, Oświęcimski i Zatorski, Cieszyński, Friaulski, Dubrownicki i Zadarski; książęcony Hrabia na Habsburgu i Tyrolu, Kyburgu, Gorycyi i Gradycy; Książę na Trydencie i Bryksenie; Margrabia Górno- i Dolno-Łużycki i Istrijski; Hrabia na Hohenembsie, Feldkirchu, Bregencyi, Sonnenbergu itd.; Pan na Tryeście, Kotorze i Windyj-

skiej Marchii; Wielki Wojewoda województwa serbskiego itd. itd. itd.

wiadomo czynimy:

Sejmy krajowe królestwa Galicyi i Lodomeryi z Wielkim księstwem krakowskim, arcyksięstwa austriackiego powyżej Anizy i margrabstwa morawskiego, odroczone na zasadzie postanowienia Naszego z dnia 17. grudnia 1898, zwołane są do podjęcia na nowo czynności swoich na dzień 20. lutego 1899 do miejsc na ich zebrania ustawą wyznaczonych.

Na tenże sam dzień zwołany jest sejm krajowy salzburski do miejsca wyznaczonego ustawą na jego zebrania.

Sejm krajowy królestwa dalmackiego zwołany jest na dzień 22. lutego 1899, sejm krajowy księbukowińskiego, odroczone na zasadzie powyższego postanowienia Naszego, na dzień 25. lutego 1899, do miejsc na ich zebrania ustawą wyznaczonych.

Dan w Naszem stołecznem i rezydencyonalnem mieście Wiedniu, dnia 10. lutego tysiąc ośmset dziewięćdziesiątego dziewiątego, Naszego panowania pięćdziesiątego pierwszego roku.

Franciszek Józef r. w.

Thun r. w.

Weltersheimb r. w.

Wittek r. w.

Ruber r. w.

Bylandt r. w.

Kast r. w.

Kaizl r. w.

Jędrzejowicz r. w.

Di Pauli r. w.



Dziennik ustaw państwa

dla

królestw i krajów w Radzie państwa reprezentowanych.

Część XI. — Wydana i rozesłana dnia 14. lutego 1899.

Treść: № 30. Patent cesarski, tyżący się zwołania sejmu krajowego dolno-austryackiego.

30.

Patent cesarski z dnia 12. lutego 1899,

tyżący się zwołania sejmu krajowego dolno-austryackiego.

My Franciszek Józef Pierwszy,
z Bożej łaski Cesarz Austriacki;

Król Węgierski i Czeski, Dalmacki, Kroacki, Sławoński, Galicyjski, Lodomeryjski i Illiryjski; Król Jerozolimski itd.; Arcyksiążę Austriacki; Wielki Książę Toskański i Krakowski; Książę Lotaryński, Salzburski, Styryjski, Karyntyjski, Kraiński i Bukowiński; Wielki Książę Siedmiogrodzki; Margrabia Morawski; Książę Górno- i Dolno-Sląski, Modeński, Parmañski, Piacencki i Gwastalski, Oświęcimski i Zatorski, Cieszyński, Friaulski, Dubrownicki i Zadarski; uksiążęcony Hrabia na Habsburgu i Tyrolu, Kyburgu, Gorycyi i Gradysce;

Książę na Trydencie i Bryksenie; Margrabia Górno- i Dolno-Łużycki i Istryjski; Hrabia na Hohenembsie, Feldkirchu, Bregencyi, Sonnenbergu itd.; Pan na Tryeście, Kotorze i Windyjskiej Marchii; Wielki Wojewoda województwa serbskiego itd. itd. itd.

wiadomo czynimy:

Sejm krajowy arcyksięstwa austryackiego poniżej Anizy, odroczony na zasadzie postanowienia Naszego z dnia 17. grudnia 1898, zwołany jest do podjęcia na nowo czynności swoich na dzień 27. lutego 1899 do miejsca na jego zebrania ustawą wyznaczonego.

Dan w Naszem stołecznem i rezydencyonalnem mieście Wiedniu, dnia 12. lutego tysiąc ośmset dziewięćdziesiątego dziewiątego, Naszego panowania pięćdziesiątego pierwszego roku.

Franciszek Józef r. w.

Thun r. w.	Welsersheimb r. w.
Wittek r. w.	Ruber r. w.
Bylandt r. w.	Kast r. w.
Kaizl r. w.	Jędrzejowicz r. w.
	Di Pauli r. w.

Dziennik ustaw państwa

dla

królestw i krajów w Radzie państwa reprezentowanych.

Część XII. — Wydana i rozesłana dnia 16. lutego 1899.

Treść: (№ 31—33.) 31. Traktat pomiędzy Austryą i Węgrami a Saksonią, dotyczący się kilku połączeń kolejowych na granicy austriacko-saskiej. — 32. Obwieszczenie o zmianie oznaczenia Komory pomocniczej II. klasy w Grün (w Elster w Saksonii). — 33. Rozporządzenie, dotyczące się przyłączenia gminy i obszaru dworskiego Trzciana do okręgu Sądu powiatowego mieleckiego w Galicyi.

31.

Traktat z dnia 27. listopada 1898,

pomiędzy Austryą i Węgrami a Saksonią, dotyczący się kilku połączeń kolejowych na granicy austriacko-saskiej.

(Zawarty w Wiedniu dnia 27. listopada 1898, przez Jego c. i k. Apostolską Mość ratyfikowany w Schönbrunnie dnia 28. grudnia 1898, ratyfikacye wymieniono dnia 25. stycznia 1899.)

My Franciszek Józef Pierwszy, z Bożej łaski Cesarz Austriacki,

Król Apostolski Węgierski; Król Czeski, Dalmacki, Kroacki, Sławoński, Galieyjski, Lodomeryjski i Illiryjski; Arcyksiążę Austriacki; Wielki Książę Krakowski; Książę Lotaryński, Salzburski, Styryjski, Karyntyjski, Kraiński, Bukowiński. Górno- i Dolno-Ślaski; Wielki Książę Siedmiogrodzki; Margrabia Morawski; uksiążęcony Hrabia na Habsburgu i Tyrolu itd. itd. itd.

wiadomo czynimy:

Gdy pomiędzy Naszymi pełnomocnikami a pełnomocnikami Najjśniejszego Króla saskiego zawarty i podpisany został w Wiedniu dnia 27. listopada b. r. traktat dotyczący się połączenia kilku kolei żelaznych na granicy austriacko-saskiej, opiewający dosłownie jak następuje:

Najjaśniejszy Cesarz austriacki, Król czeski itd. i Król Apostolski węgierski,

tudzież

Najjaśniejszy Król saski,

przejęci życzeniem rozszerzenia połączeń kolejowych pomiędzy obszarami obu Państw, mianowali pełnomocnikami swymi do zawarcia umowy w tym względzie:

Najjaśniejszy Cesarz austriacki, Król czeski itd. i Król Apostolski węgierski :

Swego tajnego radcę, Ministra kolei żelaznych Dra Henryka Witteka i

Swego radcę ministerjalnego w Ministerstwie skarbu Dra Fryderyka Barona Raymonda

a

Najjaśniejszy Król saski:

Swego pośła nadzwyczajnego i pełnomocnego Ministra przy Najjaśniejszym Cesarzu austriackim, Królu czeskim itd. i Królu Apostolskim węgierskim Rudolfa Karola Kaspra Hrabiego Re xa,

Swego dyrektora ministerjalnego w Ministerstwie skarbu, tajnego radcę Ottona Teodora Meusela i

Swego referendarza w Ministerstwie skarbu, tajnego radcę Dra Pawła Hermana Ritterstäda,

którzy okazawszy sobie i uznawszy nawzajem swoje pełnomocnictwa, ułożyli i zawarli z zastrzeżeniem ratyfikacji następujący traktat.

Artykuł I.

Rządy cesarsko-królewski austriacki i królewsko saski zgodziły się pozwolić na wybudowanie następujących połączeń kolejowych i takowe popierać a mianowicie:

1. od Rossbachu do Adorfu,
2. od Friedlandu na Hermsdorf do Markersdorfu,
3. od Nixdorfu na Karolinsthal do Sebnitz,
4. od Szluknowa do Sohlandu i
5. od Rumburka do Warnsdorfu.

Artykuł II.

Na wypadek, gdyby Rząd cesarsko-królewski austriacki zamierzał połączenie kolejowe w artykule I, l. 1 wzmiankowane wybudować i ruch na niem utrzymywać na rachunek państwa mocą upo-

ważnienia drogą ustawodawczą uzyskanego, Rząd królewsko saski zobowiązuje się zezwolić, żeby cesarsko-królewsko austriacki zarząd kolei państwa wybudował i utrzymywał w ruchu także szlak leżący na obszarze państwa saskiego aż do granicy.

Gdyby zaś Rząd cesarsko-królewsko austriacki wolał najprzód zapewnić budowę tej linii kolejowej przez nadanie koncesyi przedsiębiorstwu prywatnemu, Rząd królewsko saski nada przedsiębiorcy szlaku austriackiego koncesyę do wybudowania także szlaku leżącego na obszarze państwa saskiego aż do granicy a to według postanowień ustawowych jakie będą w owym czasie obowiązywały i pod szczególnymi warunkami nadto przepisać się mającymi, tudzież z przyznaniem dopuszczalnych ułatwień i ulg i zezwolić, żeby cesarsko-królewsko austriacki zarząd kolei państwa utrzymywał ruch na tym szlaku w ciągu okresu koncesyjnego.

Budowa rzeczzonego połączenia kolejowego ma być rozpoczęta niezwłocznie po uzyskaniu odnośnego upoważnienia ustawowego i po dopełnieniu warunków, od którychby według ustawy budowa ta miała zależeć, albo po nadaniu koncesyi i ma być skończona najpóźniej w przeciągu półtora roku, licząc od tego terminu.

Jak tylko ziszczą się warunki powyższe, Rząd cesarsko-królewsko austriacki uwiadomi o tem niezwłocznie Rząd królewsko saski i zarazem oznaczy termin, aż do którego linia kolejowa będzie gotowa do otwarcia ruchu.

Artykuł III.

Budowę szlaku częściowego wązko-torowego połączenia kolejowego w artykule I, pod l. 2 wzmiankowanego a leżącego między stacją w Friedlandzie c. k. uprzyw. kolei łączącej południowo-północnoniemieckiej a stacją, która urządzona być ma przy samej granicy w Hermsdorfie, zapewni Rząd cesarsko-królewsko austriacki w czasokresie, który uzna za stosowny, przez nadanie koncesyi, w tej zaś koncesyi włoży na koncesyonaryusza obowiązek, żeby ten szlak kolejowy poprowadził jak najbliżej miejscowości Dittersbach tudzież, żeby go skończył i oddał na użytek publiczny najpóźniej w przeciągu dwóch lat, licząc od nadania koncesyi.

Rząd królewsko saski oświadcza ze swojej strony, że gdy od Rządu cesarsko-królewsko austriackiego otrzyma uwiadomienie, że szlak częściowy w ustępie poprzedzającym oznaczony, jest nadaniem koncesyi zapewniony, gotów będzie wykonać kosztem państwa przedłużenie tego szlaku od stacji w Hermsdorfie do Markesdorfu i budowę onegoż o tyle przyspieszyć, żeby ruch na gotowej

linii został otwarty ile możności w tym samym czasie. co na łączącym się z nim szlaku austriackim. warunkami, jakie nadto będą przepisane, tudzież z zastosowaniem dopuszczalnych ułatwień.

Artykuł IV.

Budowa wzmiankowanego w artykule I, l. 3 połączenia kolejowego normalno-torowego od Nixdorfu do Sebnitz ma być poruczona c. k. uprzyw. Spółce kolei północnej czeskiej na zasadzie koncesyi, które Rządy obu Stron nadadzą jej na szlaki częściowe na ich obszarach leżące, przyczem na Spółkę rzeczoną ma być włożony obowiązek, żeby linię kolejową skończyła i ruch na niej otworzyła najpóźniej w przeciągu dwóch lat od dnia nadania koncesyi.

Artykuł V.

Rząd cesarsko-królewsko austriacki zastrzega sobie, że w czasie, który uzna za stosowny, zapewni albo przez nadanie koncesyi przedsiębiorstwu prywatnemu wybudowanie kolei normalno-torowej od stacji w Szluknowie c. k. uprzyw. kolei północnej czeskiej aż do wspólnej granicy w kierunku Sohlandu, albo też na podstawie zasiągniętego ustawowego upoważnienia wybuduje tę kolej i będzie ją utrzymywał w ruchu na rachunek państwa.

O zapewnieniu budowy rzeczonej kolei Rząd cesarsko-królewsko austriacki uwiadomi wezśnie Rząd królewsko saski albo nada przedsiębiorcy austriackiej części kolei, koncesyę na część, która wybudowana być ma na obszarze saskim od granicy aż do Sohlandu a to według postanowień ustawowych na jej obszarze obowiązujących, pod szczególnymi warunkami, które nadto będą przepisane i z przyznaniem dopuszczalnych ułatwień i ulg, albo też pozwoli, żeby Rząd cesarsko-królewsko austriacki wybudował i utrzymywał w ruchu na własny rachunek szlak na obszarze saskim leżący od granicy aż do Sohlandu.

Artykuł VI.

Gdyby Rząd cesarsko-królewsko austriacki uznał za stosowne nadać przedsiębiorstwu prywatnemu koncesyę na wybudowanie leżącego na jego obszarze połączenia kolejowego między miastami Rumburkiem a Warnsdorfem, które wykonane być ma jako mała kolej normalna lub wązko torowa, Rząd królewsko saski, otrzymawszy uwiadowienie o nadaniu tej koncesyi, nada bez żadnych trudności koncesyonaryuszom części austriackiej szlaku także koncesyę na szlak pośredni leżący w Saksonii a to według postanowień ustawowych, jakie będą obowiązywały w odnośnym czasie i pod szczególnymi

Artykuł VII.

Oba Wysokie Rządy zobowiązują się dozwolić i zarządzić, żeby koleje żelazne w artykule I, ll. 1, 3 i 4 oznaczone były w punktach końcowych w sposób stosowny, przechodzenie materiału kołowego dopuszczający, połączone zapomocą torów szynowych z kolejami żelaznymi, które w owym czasie będą tam dobiegały.

Co do kolei Friedland-Markersdorf. w artykule I pod l. 2 wzmiankowanej, której tor powinien mieć 0.75 m szerokości, urządźć należy w stacji markersdorfskiej bezpośrednio połączenie zapomocą szyn z koleją wązko-torową do Żytawy prowadzącą a w stacji friedlandzkiej wykonać takie budowle i zaprowadzić takie urządzenia ruchu, żeby wzajemne przechodzenie osób i towarów pomiędzy odnośnymi kolejami mogło odbywać się w sposób jak najprostszy, jak najszybszy i jak najtańszy.

Co do małej kolei w artykule I, l. 5 wzmiankowanej, postanawia się, że gdyby używana była do lokalnego obrotu towarowego i w tym celu miała otrzymać pośrednie lub bezpośrednie połączenie szynowe z liniami czeskiej kolei północnej. w takim razie urządzone będzie podobne połączenie także z przystankiem w Alt-Warnsdorfie królewsko saskich kolei państwa.

Artykuł VIII.

Punkta, w których koleje żelazne w artykule I oznaczone mają przecinać granicę, oznaczą komisarzy obu stronni drogą wspólnego rokowania.

Do nabycia gruntów potrzebnych pod budowę kolei żelaznych w artykule I wzmiankowanych nadane będzie przedsiębiorcom w obszarze każdego z dwóch państw prawo wywłaszczenia stosownie do postanowień ustawowych w odnośnym czasie obowiązujących.

Artykuł IX.

Przejście ruchu na kolejach żelaznych w artykule I, ll. 1 aż do 4 oznaczonych będzie miało miejsce:

- a) na linii kolejowej od Rossbachu do Adorfu w dworcu adorfskim na saskim obszarze leżącym, który stosownie do potrzeb ruchu i obrotu będzie rozszerzony;
- b) na linii kolejowej od Friedlandu do Markersdorfu w dworcu kolejowym, który wystawiony będzie na obszarze austriackim przy samej granicy pod Hermsdorfem;

- c) na linii kolejowej od Nixdorfu do Sebnitz w dworcu kolejowym sebnickim na obszarze saskim;
- d) na linii kolejowej od Szluknowa do Sohlandu w dworcu sohlandzkim na saskim obszarze leżącym, który stosownie do potrzeby będzie rozszerzony.

Komory pograniczne mają być ustanowione dla linii kolejowej Rossbach—Adorf w Rossbach na stacyi, dla linii Friedland—Markersdorf w Hermsdorf na stacyi przejścia ruchu, dla linii Nixdorf—Sebnitz, w Niedereinsiedel na stacyi, która urządzona tam będzie na obszarze austriackim, dla linii Szluknow—Sohland w przystanku, który urządzony będzie w Aeusserstmittelsohland.

Stacje graniczne i stacje przejścia ruchu urządzone będą według zasad obowiązujących na obszarze dotyczącego państwa.

Na obszarze saskim urządzenia sygnałowe szlaków częściowych tych połączeń kolejowych, które w artykule I, ll. 1, 3, 4 i 5 są oznaczone, mają być całkiem zgodne z temi urządzeniami, które pod tym względem uznane będą za dobre dla szlaków linii powyższych, leżących na obszarze austriackim, zastrzega się jednak zupełną wzajemność co do szlaku częściowego linii Friedland—Markersdorf na obszarze austriackim leżącego, który wykonać ma Rząd królewsko saski.

Artykuł X.

Co się tyczy malej kolei z Rumburka do Warnsdorfu, leżącej po części na obszarze austriackim po części na obszarze saskim, zastrzega się, że dwa Wysokie Rządy kontraktujące zawrą później ze sobą umowę co do warunków i sposobów nadzoru pod względem słownym i wszelkim innym, z wzięciem na uwagę szczególnych stosunków urządzenia i obrotu tej linii kolejowej.

Artykuł XI.

Co do szczegółowych warunków współużywania dworców w Adorfie, Sebnitz i Sohlandzie, mianowicie zaś co do wynagrodzeń, jakie za to mają być płacone królewsko saskiemu rządowi kolei żelaznych, interesowane zarządy kolei żelaznych zawrą układ w tym względzie potrzebny z zastrzeżeniem zatwierdzenia przez oba Wysokie Rządy.

W podobny sposób i z tem samem zastrzeżeniem królewsko saski rząd kolei państwa umówi się z koncesyonaryszem linii kolejowej Friedland—Hermsdorf co do współużywania dworca w Hermsdorfie.

Gdyby ugoda nie przyszła do skutku, Wysokie Rządy kontraktujące porozumieją się ze sobą co do

współużywania stacyi przejścia ruchu i wynagrodzenia, jakie z tego tytułu ma być płacone a zarządzenia na zasadzie tego porozumienia się wydane, będą obowiązującymi dla dotyczących zarządów kolejowych.

Atoli już teraz postanawia się za wspólną zgodą, że interesowane zagraniczne zarządy kolejowe ponieść mają przez zapłacenie kapitału kosztów budowy oddanych im stosownie do potrzeby w wyłączne używanie części wzmiankowanych dworców i wziąć na siebie utrzymywanie tychże własnym kosztem w dobrym stanie i odnawianie ich, gdy to będzie potrzebne, stosownie do zasad, jakich trzyma się Rząd dotyczącego państwa.

Natomiast wyłożone rzeczywiście i udowodnione należycie koszty budowy części dworców w rzeczonych stacyach przejścia ruchu przez interesowane zarządy wspólnie używanych, będą rządowi, który je wybudował, zwracane w stosunku używania, w razie zaś wątpliwym, w połowie, a mianowicie płacone za to będzie wynagrodzenie roczne, obliczone na podstawie oprocentowania kapitału nakładowego. Stopę procentową ustanawia się na razie na pięć lat w wysokości cztery od sta i ta stopa procentowa podlega rewizji co pięć lat. Pod tym względem, które budynki mają być uważane za wspólne, interesowane zarządy zawrą ze sobą osobną umowę.

Koszta utrzymania tych budynków wspólnie używanych, ponoszone przez rząd takowe utrzymujący, zwracać mu będzie drugi rząd w stosunkowym wymiarze.

Koszta, które dotyczące zarządy kolei żelaznych ponosić będą w skutek przyjęcia włożonego na nie w artykule XIII niniejszego traktatu obowiązku wystawienia i utrzymania budowli (lokalii urzędowych i mieszkań) do celów zarządu cłowego, jakoteż do celów zarządu pocztowego, telegraficznego i policyjnego kraju zagranicznego, zwracać będzie rząd zagranicznej kolei dobiegowej z odpowiedniemi zastosowaniem postanowień zawartych w piątym i szóstym ustępie artykułu niniejszego.

Przez kapitał nakładowy w duchu niniejszego artykułu rozumieć należy tylko koszty rzeczywiście wyłożone bez wliczania kosztów zgromadzenia kapitału i strat na kursie, jeżeliby je poniesiono.

Postanowienia powyższe stosują się także do budowli, które byłyby potrzebne do uzupełnienia lub rozszerzenia istniejących.

Gdyby pomiędzy interesowanemi zarządami kolejowemi nie przyszła do skutku ugoda co do potrzeby uzupełnienia i rozszerzenia budowli, jakoteż w ogóle co do stosowania postanowień niniejszego artykułu, zarządy kolejowe poddać się mają

decyzi obu Wysokich Rządów, które ją po wzajemnem porozumieniu się wydadzą.

Artykuł XII.

W stacy granicznej rossbaskiej służbę cłową załatwiać będą i nadal połączone ekspedycje celnicze także przez obie strony ustanowione.

Na stacy granicznej i przechodniej pod Hermsdorfem, jakoteż na stacyach granicznych w Niedereinsiedel i Aeusserstmittelsohland ustanowią obie strony do osiągnięcia celu w artykule 8 traktatu handlowego i cłowego między Austryą i Węgrami a państwem niemieckiem z dnia 6. grudnia 1891 oznaczonego, po jednej komorze granicznej z odpowiedniami stosunkom obrotu upoważnieniami co do ekspedycji.

Wysokie Rządy kontraktujące oświadczają, że gotowe są rozszerzyć rzezcone upoważnienia jak tylko i o ile wzrost obrotu będzie tego wymagał.

Artykuł XIII.

Na ten zarząd kolejowy, który według niniejszego traktatu obowiązany jest wybudować dotyczący dworzec pograniczny, włożyć ma dotyczący Rząd obowiązek — o ile za zezwoleniem obu Wysokich Rządów interesowane zarządy nie zawarą ze sobą innej umowy — żeby wystawił i utrzymywał w dobrym stanie budynki na lokale służbowe dla zarządów wzmiankowanych w ustępie siódmym artykułu XI. i żeby wziął na siebie wybudowanie mieszkań potrzebnych dla dotyczących urzędników zagranicznych a im dostarczyć się mających, albo żeby im dostarczył odpowiednich mieszkań najętych, za co należeć się mu będzie wynagrodzenie w artykule XI ustanowione, zarządowi zaś kolejowemu, to wynagrodzenie płacącemu, przypadać będą w udziale kwoty urzędnikom za czynsz potrącane, jakie według postanowień kraju rodzinnego byłyby im potrącane, gdyby im mieszkań dostarczono.

Artykuł XIV.

Wszelkie szczegółowe postanowienia co do urzędzenia wzmiankowanych w artykule poprzedzającym i wszelkich innych stosunków między urzędami obu Stron a w szczególności co do urzędzeń zaprowadzić się mających ze względu na interesa cłowe obu Stron, jakoteż co do formalności rewizji celniczej i ekspedycji pakunku podróżnych tudzież towarów wchodzących i wychodzących, wydane będą na podstawie osobnego układu między pełnomocnikami zarządów cłowych obu Stron. W każdym

razie ich funkcjonaryusze, o ileby stosownie do szczególnych układów zawrzeć się mających, potrzebowali w celach służbowych jeździć połączeniami kolejowemi w artykule I wzmiankowanemi, będzie dozwalany przewóz bezpłatny.

Artykuł XV.

Postanowienia istniejące i jeszcze umówić się mające co do wykonywania policyi nad paszportami i nad obcymi mają być stosowane na połączeniach kolejowych, będących przedmiotem niniejszego traktatu.

Upoważnienia urzędowe urzędników policyjnych, którychby Rząd królewsko saski ustanowił w stacyach granicznych rossbaskiej, hermsdorfskiej i niedereinsiedelskiej a Rząd cesarsko-królewsko austriacki w stacy granicznej w Aeusserstmittelsohland nadane im będą na podstawie osobnego porozumienia się obu Wysokich Rządów.

W tym względzie rokowania mają rozpocząć się najmniej na trzy miesiące przed otwarciem ruchu na dotyczącej kolei i mają się ile możności całkiem skończyć przed otwarciem ruchu.

Artykuł XVI.

Urządzenie służby pocztowej i telegraficznej na połączeniach kolejowych będących przedmiotem niniejszego traktatu zastrzega się zarządowi pocztowym i telegraficznym obu Stron, które w tym względzie mają się porozumieć.

Jeżeli stosownie do tego porozumienia się przechodzenie ruchu pocztowego będzie również przeniesione do stacy przejścia ruchu w Adorf, Sebnitz i Sohland, dotyczące przedsiębiorstwa austriackie, ruch utrzymujące będą obowiązane przewozić pocztę na szlakach między stacją przejścia ruchu a wspólną granicą na rzecz zarządu pocztowego państwa niemieckiego, przewóz zaś poczty na szlaku pomiędzy granicą a stacją przejścia ruchu w Hermsdorfie, na rzecz cesarsko-królewsko austriackiego zarządu pocztowego, obejmie królewsko saski zarząd kolei państwa.

Artykuł XVII.

Zupełne prawa majestatu co do leżących na obszarze saskim szlaków kolejowych linii Rossbach—Adorf, Nixdorf—Sebnitz, Szluknow—Sohland i małej kolei Rumburg—Warnsdorf zastrzegają się wyłącznie Najjaśniejszemu królowi saskiemu a co do leżącego na obszarze austriackim szlaku linii Fridland—Markersdorf, wyłącznie Najjaśniejszemu Cesarzowi austriackiemu, Królowi czeskiemu itd. i Królowi Apostolskiemu węgierskiemu.

Artykuł XVIII.

Bez uszczerbku dla prawa majestatu i nadzoru Wysokich Stron kontraktujących co do szlaków kolejowych, leżących na ich obszarach i co do ruchu odbywającego się na takowych, wykonywanie prawa zwierzchniczego nadzoru nad zarządami kolejowemi i uch utrzymującemi służy w ogóle temu Rządowi, na którego obszarze znajdują się ich siedziby.

Artykuł XIX.

Policją dworcową, pod nadzorem Władz właściwych do tego na obszarze każdego państwa, sprawować będą stosownie do przepisów i zasad na każdym obszarze obowiązujących, przedewszystkiem urzędnicy zarządu kolejowego dotyczącego szlaku kolejowego.

Artykuł XX.

Obywatele jednej z Wysokich Stron kontraktujących, którym zarządy kolejowe nadadzą posady przy ruchu szlaku kolejowego na obszarze drugiej Strony nie przestają w skutek tego być poddanymi swojego kraju rodzinnego.

Jednakże posady urzędników lokalnych, z wyjątkiem naczelników dworcowych, urzędników telegrafu i tych, którym poruczony jest pobór pieniędzy, obsadzane być mają ile możliwości krajowcami.

Obadwa Wysokie Rządy przyrzekają sobie nawzajem, że tacy urzędnicy, słudzy i robotnicy, którzy byli skazani za pospolite zbrodnie i przestępstwa, za przemytnictwo lub za ciężkie przekroczenia defraudacyjne nie będą świadomie przyjmowani do takiej służby a względnie do takiej pracy, którąby w myśl niniejszego traktatu mieli wykonywać na obszarze drugiego państwa.

Wszyscy urzędnicy bez względu na to, gdzie znajduje się siedziba ich posady, podlegają władzy służbowej i dyscyplinarnej swojego przełożonego zarządu a zresztą ustawom i Władzom tego państwa, w którym stale mieszkają.

Artykuł XXI.

Ustanawianie i zatwierdzanie taryf zastrzega się temu Rządowi, na którego obszarze ma siedzibę zarząd kolejowy ruch utrzymujący. Jednakże dla tych szlaków kolei żelaznych, w artykule I, l. 1 aż do 4 oznaczonych, które leżą pomiędzy stacyami najbliższymi granicy z jednej i z drugiej strony,

pozycje taryfowe ustanawiane być mają według tych samych zasad.

Obie Wysokie Strony kontraktujące zobowiązują się wpływać na to i trzymać się tego, żeby na każdej z kolei żelaznych, będących przedmiotem niniejszego traktatu i na ich bezpośrednich liniach dobiegowych, ile możliwości w łączności z pociągami sąsiednich szlaków kolejowych, zaprowadzone były dla przewozu osób najmniej dwa pociągi dziennie w obu kierunkach a na liniach w artykule I, l. 1 aż do 4 oznaczonych, nadto także dla obrotu towarów tyle pociągów, ile do podołania mu potrzeba, jakoteż, żeby wszelkie inne zarządzenia, tyżące się ruchu, były uregulowane odpowiednio potrzebom obrotu.

Zresztą postanowienia traktatów, jakie między Austryą i Węgrami a państwem niemieckiem istnieją lub istnieć będą, tyżące się ułatwienia wzajemnego obrotu na kolejach żelaznych, mianowicie zaś postanowienia artykułów 15—18 traktatu handlowego i cłowego między Austryą i Węgrami a państwem niemieckiem z dnia 6. grudnia 1891, dopóki tenże będzie obowiązywał, mają być stosowane także do połączeń kolejowych, będących przedmiotem niniejszego traktatu.

Artykuł XXII.

Rząd królewsko saski nie będzie obciążał ruchu leżących na jej obszarze szlaków częściowych połączeń kolejowych w artykule II, ll. 1, 3, 4 i 5 oznaczonych żadnymi innymi podatkami ani wyższymi od tych, jakieby w ogóle ciążyły na ruchu kolejowym odbywającym się w tych samych stosunkach na obszarze saskim.

Taż sama zasada stosuje się także do szlaku od granicy do Hermsdorfu, na którym ruch utrzymywać będzie królewsko saski zarząd kolei państwa.

Artykuł XXIII.

Postanowienia niniejszego traktatu a w szczególności tyżące się przechodzenia ruchu i stacji granicznych, jakoteż utrzymywania ruchu na dotyczących szlakach, zatrzymają moc swoją także w tym razie, gdyby Rząd cesarsko-królewsko austriacki objął własność lub ruch leżącej na obszarze austriackim części jednej z kolei żelaznych w artykule I oznaczonych lub gdyby Rząd królewsko saski zrobił użytek z zastrzeżonego mu w koncesyi prawa odkupienia szlaku leżącego na jego obszarze. W przypadku takim oba Wysokie Rządy porozumieją się szczegółowo co do sposobu wykonania.

Artykuł XXIV.

Traktat powyższy ma być obustronnie przełożony do Najwyższego zatwierdzenia a wymiana oddzielnych dokumentów ratyfikacyjnych nastąpić ma w Wiedniu najpóźniej w ośm tygodni po przyjeździe traktatu do skutku.

W dowód czego pełnomocnicy obu Stron podpisali własnoręcznie umowę niniejszą w dwóch egzemplarzach wygotowaną i wycisnęli na niej swoje pieczęci.

Wiedeń, dnia 27. listopada 1898.

(L. S.) **Wittek** r. w.

(L. S.) **Rex** r. w.

(L. S.) **Raymond** r. w.

(L. S.) **Meusel** r. w.

(L. S.) **Dr. Ritterstädt** r. w.

Tedy po zbadaniu wszystkich artykułów tego traktatu, potwierdziliśmy go i przyrzekamy cesarskiem i królewskiem słowem Swojem za Siebie i za Swoich następców, że go w całej osnowie zachowywać wiernie będziemy i zachowywać każemy.

W dowód czego podpisaliśmy własnoręcznie dokument niniejszy i rozkazaliśmy wycisnąć na nim Naszą cesarską i królewską pieczęć.

Działo się w Schönbrunnie dnia 28. grudnia w roku zbawienia tysiąc osmset dziewięćdziesiątym ósmym, Naszego panowania pięćdziesiątym pierwszym.

Franciszek Józef r. w.



Hrabia Agenor Gołuchowski r. w.

Z Najwyższego rozkazu Jego cesarskiej i królewskiej Apostolskiej Mości:

Aleksander Suzzara r. w.,

c. i k. naczelnik sekcji.

Traktat powyższy, jako obowiązujący w królestwach i krajach w Radzie państwa reprezentowanych, ogłasza się niniejszem.

Wiedeń, dnia 9. lutego 1899.

Thun r. w.

Wittek r. w.

Kaizl r. w.

Di Pauli r. w.

32.**Obwieszczenie Ministerstwa skar-
bu z dnia 26. stycznia 1899,**

o zmianie oznaczania Komory pomocniczej II. klasy
w Grün (w Elster w Saksonii).

Oznaczenie c. k. Komory pomocniczej II. klasy
w Grün (w Elster w Saksonii) zmienia się na „c. k.
Komora pomocnicza II. klasy w Grün (w Bad Elster
w Saksonii)“.

Kaizl r. w.

33.**Rozporządzenie Ministerstwa spra-
wiedliwości z dnia 6. lutego 1899,**

tyczące się przyłączenia gminy i obszaru dwor-
skiego Trzciana do okręgu Sądu powiatowego mie-
leckiego w Galicyi.

Na zasadzie ustawy z dnia 11. czerwca 1868,
Dz. u. p. Nr. 59, oddziela się gminę i obszar
dworski Trzciana od okręgu Sądu powiatowego
radomyskiego i przyłącza się ją do okręgu Sądu
powiatowego mieleckiego.

Rozporządzenie niniejsze wchodzi w wykona-
nie dnia 1. października 1899.

Ruber r. w.

Dziennik ustaw państwa

dla

królestw i krajów w Radzie państwa reprezentowanych.

Część XIII. — Wydana i rozesłana dnia 20. lutego 1899.

Treść: (№ 34—35.) 34. Rozporządzenie, którem uzupełnia się postanowienia Abecadłowego spisu towarów taryfy cłowej pod wyrazem „Szyny dla kolei żelaznych“. — 35. Obwieszczenie o utworzeniu okręgu rozkładu podatku zarobkowego i ustanowieniu komisji szacunkowej podatku osobisto-dochodowego dla obszaru nowo ustanowionego starostwa żyzkowskiego w Czechach, tudzież o kilku z tego wynikłych zmianach co do pogranicznych okręgów rozkładu podatku zarobkowego i okręgów szacunkowych.

34.

Rozporządzenie Ministerstw skarbu i handlu z dnia 13. lutego 1899,

którem uzupełnia się postanowienia Abecadłowego spisu towarów taryfy cłowej pod wyrazem „Szyny dla kolei żelaznych.“

W porozumieniu z interesowanymi Ministerstwami królewsko węgierskimi uzupełniają się postanowienia Abecadłowego spisu taryfy cłowej pod wyrazem „Szyny dla kolei żelaznych“ w następujący sposób:

Po ustępie 1 uwagi wpisać należy nowy ustęp, który opiewać ma jak następuje:

Przeto z reguły tylko takie szyny Vignola lub siodełkowe można ekspedyować jak szyny dla kolei żelaznych Nru 260, których metr bieżący waży najmniej 15 *kg*. Lecz jeżeli strona udowodni, że wprowadzone szyny rzeczonych rodzajów przeznaczone są do ruchu kolei ruchozmiennych publicznych, ekspedyować je należy jeszcze jak szyny dla kolei żelaznych Nru 260, jeżeli metr bieżący waży aż do 12.5 *kg*.

Profile szyn Vignola i siodełkowych N. 260 przedstawiają się następnie:



Profil szyny Vignola.

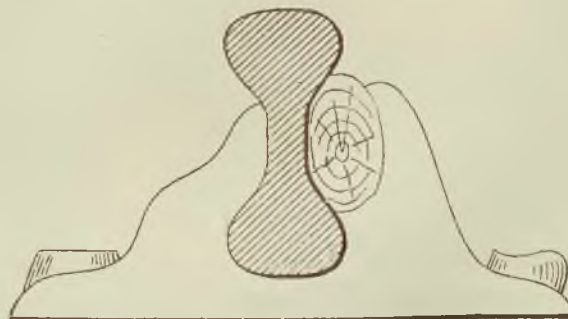

Profil szyny siodełkowej z siodełkiem.

Rozporządzenie niniejsze wchodzi w wykonanie niezwłocznie.

Kaizl r. w.

Di Pauli r. w.

35.

Obwieszczenie Ministerstwa skarbu z dnia 14. lutego 1899,

o utworzeniu okręgu rozkładu podatku zarobkowego i ustanowieniu komisji szacunkowej podatku osobisto-dochodowego dla obszaru nowo ustanowionego starostwa żyżkowskiego w Czechach, tudzież o kilku z tego wynikłych zmianach co do pogranicznych okręgów rozkładu podatku zarobkowego i okręgów szacunkowych.

Na zasadzie §§. 13 i 16 ustawy z dnia 25. października 1896, Dz. u. p. Nr. 220, o podatkach osobistych bezpośrednich, tworzy się dla obszaru nowo ustanowionego starostwa żyżkowskiego w Czechach (obwieszczenie Ministerstwa spraw wewnętrznych z dnia 7. sierpnia 1898, Dz. u. p. Nr. 141), z wyłączeniem miasta Żyżkowa, okrąg rozkładu dla kontrybuentów III. i IV. klasy podatku zarobkowego. Ilość członków komisji obu tych spółek podatkowych wynosić będzie w pierwszej 4 a w drugiej 8.

Do rozkładania podatku osobisto-dochodowego ustanawia się na zasadzie §§. 177 i 179 ustawy powyższej dla rzeczonoego obszaru komisję szacunkową liczącą 6 członków.

Komisje podatku zarobkowego III. i IV. klasy i komisja szacunkowa dla miasta Żyżkowa będą miały siedzibę w Żyżkowie w tamtejszem starostwie.

Ilość członków komisji szacunkowych dla powiatu politycznego królewsko-winohradzkiego z wyłączeniem miasta Winohrady królewskie i dla powiatu politycznego czesko-brodzkiego zmniejsza się ze względu na to, że w skutek ustanowienia starostwa żyżkowskiego zmniejszyły się obszary tych powiatów, dla pierwszego z 18 na 12, dla drugiego z 18 na 6.

Ilość członków komisji zarobkowo-podatkowych III i IV. klasy w okręgach rozkładu królewsko-winohradzkim i czesko-brodzkim nie ulega żadnej zmianie.

W skutek tego ogłoszone rozporządzeniami Ministerstwa skarbu z dnia 24. kwietnia 1897 i z dnia 4. października 1897 spisy okręgów rozkładu podatku zarobkowego powszechnego i okręgów szacunkowych podatku osobisto-dochodowego należy sprostować a względnie uzupełnić w sposób następujący:

1. Spis okręgów rozkładu podatku zarobkowego powszechnego. (Strona 905 XLVI Części Dz. u. p. wydanej dnia 11. maja 1897).

Nr. okręgu	Okręgi rozkładu	Siedziby komisji	Ilość członków dla spółek podatkowych	
			III.	IV.
dla spółek podatkowych III. i IV. klasy			k l a s y	
8	Miasto Żyżków	Starostwo w Żyżkowie	4	8
31	Powiat polityczny królewsko-winohradzki z wyłączeniem miasta Winohrady królewskie	Starostwo w Winohradach królewskich	4	8
32	Powiat polityczny żyżkowski z wyłączeniem miasta Żyżkowa	Starostwo w Żyżkowie	4	8

2. Spis okręgów szacunkowych podatku osobiście XCLII Dz. u. p. wydanej dnia 9. października bisto-dochodowego. (Strona 1348 i 1351 Część 1897.)

1	2	3	4	5	6
Nr. okręgu	Okrąg szacunkowy	Komisya		Siedziba komisyi	Ilość członków komisyi
		miejscowa	powiatowa		
39	Miasto Żyżków	1	.	Starostwo w Żyżkowie	18
45	Powiat polityczny czesko-brodzki	.	1	Starostwo w Czeskim Brodzie	6
130	Powiat polityczny królewsko-winohradzki z wyłączeniem miasta Winohrady królewskie i gminy Nusle-Pankrac	1	Starostwo w Winohradach królewskich	12
132	Powiat polityczny żyżkowski z wyłączeniem miasta Żyżkowa	1	Starostwo w Żyżkowie	6

Kaizl r. w.

Dziennik ustaw państwa

dla

królestw i krajów w Radzie państwa reprezentowanych

wychodzić będzie nakładem c. k. Drukarni nadwornej i rządowej w Wiedniu, w jej Składzie dzielnica I., Singerstrasse Nr. 26 także w roku 1899 w języku niemieckim, włoskim, czeskim, polskim, ruskim, słoweńskim, kroackim i rumuńskim.

Cena prenumeracyjna egzemplarza Dziennika ustaw państwa w każdym z tych ośmiu języków, za cały rocznik 1899, który można odbierać osobiście lub będzie posyłany pocztą bezpłatnie, wynosi 4 zł.

Prenumeruje się w Składzie c. k. Drukarni nadwornej i rządowej w Wiedniu, dzielnica I., Singerstrasse Nr. 26, gdzie można kupować także pojedyncze roczniki i pojedyncze części Dziennika ustaw państwa.

Zamawiając jednak Dziennik ustaw państwa, trzeba zarazem złożyć przypadającą kwotę pieniężną, gdyż wydawnictwo to posyła się tylko tym, którzy prenumeratę z góry zapłacą.

Nabywający odrazu całe dziesięciolecie lub kilka dziesięcioleci Dziennika ustaw państwa w języku niemieckim, płacą:

Za dziesięciolecie 1849 do 1858 włącznie	25 zł.	Za dziesięciolecie 1879 do 1888 włącznie	20 zł.
" " 1859 " 1868 "	12 " "	" " 1889 " 1898 "	30 " "
" " 1869 " 1878 "	16 " "		
Za pięć dziesięcioleci 1849 do 1898 włącznie 90 zł.			

W innych językach:

Za dziesięciolecie 1870 do 1879 włącznie	16 zł.	Za dziesięciolecie 1880 do 1889 włącznie	20 zł.
Za dziesięciolecie 1870 do 1889 włącznie 30 zł.			

Pojedyncze roczniki wydania niemieckiego dostać można:

Rocznik 1849 za	2 zł. 10 c.	Rocznik 1866 za	2 zł. 20 c.	Rocznik 1883 za	2 zł. 50 c.
" 1850 "	5 " 25 "	" 1867 "	2 " — "	" 1884 "	2 " 50 "
" 1851 "	1 " 30 "	" 1868 "	2 " — "	" 1885 "	1 " 30 "
" 1852 "	2 " 60 "	" 1869 "	3 " — "	" 1886 "	2 " 30 "
" 1853 "	3 " 15 "	" 1870 "	1 " 40 "	" 1887 "	2 " 50 "
" 1854 "	4 " 20 "	" 1871 "	2 " — "	" 1888 "	4 " 20 "
" 1855 "	2 " 35 "	" 1872 "	3 " 20 "	" 1889 "	3 " — "
" 1856 "	2 " 45 "	" 1873 "	3 " 30 "	" 1890 "	2 " 70 "
" 1857 "	2 " 85 "	" 1874 "	2 " 30 "	" 1891 "	3 " — "
" 1858 "	2 " 40 "	" 1875 "	2 " — "	" 1892 "	5 " — "
" 1859 "	2 " — "	" 1876 "	1 " 50 "	" 1893 "	3 " — "
" 1860 "	1 " 70 "	" 1877 "	1 " — "	" 1894 "	3 " — "
" 1861 "	1 " 50 "	" 1878 "	2 " 30 "	" 1895 "	3 " 50 "
" 1862 "	1 " 40 "	" 1879 "	2 " 30 "	" 1896 "	3 " 50 "
" 1863 "	1 " 40 "	" 1880 "	2 " 20 "	" 1897 "	7 " 50 "
" 1864 "	1 " 40 "	" 1881 "	2 " 20 "	" 1898 "	3 " — "
" 1865 "	2 " — "	" 1882 "	3 " — "		

Roczniki wydań w innych siedmiu językach od 1870 aż do 1898 włącznie dostać można po tej samej cenie co wydanie niemieckie.

NB. Posyłki Dziennika ustaw państwa, które zaginęły lub doszły niezupełne, reklamować należy najpóźniej w przeciągu czterech tygodni wprost w c. k. Drukarni nadwornej i rządowej w Wiedniu, dzielnica III, Rennweg Nr. 16.

Po upływie tego terminu pojedyncze części Dziennika ustaw państwa będzie można dostać tylko za opłatą ceny handlowej ($\frac{1}{4}$ arkusza = 2 strony za 1 c.).

Ponieważ wszystkie roczniki 1849 aż do 1898 włącznie wydania niemieckiego i wszystkie roczniki wydań w innych siedmiu językach (1870 aż do 1898 włącznie) są całkowicie uzupełnione, przeto można nabyć w c. k. Drukarni nadwornej i rządowej nie tylko każdy pojedynczy rocznik po cenie wyżej podanej, lecz nawet każdą z osobna część wszystkich tych roczników po cenie handlowej ($\frac{1}{4}$ arkusza = 2 strony za 1 c.); tym sposobem uławnione zostało uzupełnianie niekompletnych roczników Dziennika ustaw państwa i zestawianie pojedynczych części podług materyi.

Dziennik ustaw państwa

dla

królestw i krajów w Radzie państwa reprezentowanych.

Część XIV. — Wydana i rozesłana dnia 24. lutego 1899.

Treść: **№ 36.** Rozporządzenie cesarskie, którem przedłuża się na rok 1899 okres ważności postanowienia co do wielkości kontyngentów rekruckich i pozwala się na ich pobór w roku 1899.

36.

Rozporządzenie cesarskie z dnia 21. lutego 1899,

k którym przedłuża się na rok 1899 okres ważności postanowienia co do wielkości kontyngentów rekruckich i pozwala się na ich pobór w roku 1899.

Na mocy §. 14go ustawy zasadniczej państwa z dnia 21. grudnia 1867, Dz. u. p. Nr. 141, uznaje za stosowne rozporządzić, co następuje:

Artykuł I.

Postanowienie zawarte w §. 14 ustawy z dnia 11. kwietnia 1889, Dz. u. p. Nr. 41 o służbie wojskowej a względnie w ustawie z dnia 28. grudnia 1892, Dz. u. p. Nr. 239, co do kontyngentów rekruckich potrzebnych corocznie do uzupełnienia wojska, marynarki wojennej i Obrony krajowej, przedłuża się na rok 1899.

Artykuł II.

Pozwala się na dokonanie w roku powyższym pomiędzy zdatnymi do broni w klasach wieku usta-

wą powołanych, poboru kontyngentów rekruckich w artykule I. oznaczonych, a mianowicie:

59.211 ludzi do wojska i marynarki wojennej, tudzież

10.000 ludzi do Obrony krajowej, oprócz rekrutów, których Tyrol i Vorarlberg mają dla niej w myśl ustawy dostarczyć, jakoteż rezerwy zasobowej.

Artykuł III.

Rozporządzenie niniejsze nabywa mocy obowiązującej od dnia ogłoszenia, a wykonanie onegoż poruczam Memu Ministrowi Obrony krajowej, który w tym względzie winien porozumieć się z Moim wspólnym Ministrem wojny.

Schönbrunn, dnia 21. lutego 1899.

Franciszek Józef r. w.

Thun r. w.

Wittek r. w.

Bylandt r. w.

Kaizl r. w.

Welsersheimb r. w.

Ruber r. w.

Kast r. w.

Jędrzejowicz r. w.

Di Pauli r. w.

Dziennik ustaw państwa

dla

królestw i krajów w Radzie państwa reprezentowanych

wychodzić będzie nakładem c. k. Drukarni nadwornej i rządowej w Wiedniu, w jej Składzie dzielnica I, Singerstrasse Nr. 26 także w roku 1899 w języku **niemieckim, włoskim, czeskim, polskim, ruskim, słoweńskim, kroackim i rumuńskim**.

Cena prenumeracyjna egzemplarza Dziennika ustaw państwa w każdym z tych ośmiu języków, za cały **rocznik 1899**, który można odbierać osobiście lub będzie posyłany pocztą bezpłatnie, wynosi **4 zł.**

Prenumeruje się w Składzie c. k. Drukarni nadwornej i rządowej w Wiedniu, dzielnica I, Singerstrasse Nr. 26, gdzie można kupować także pojedyncze roczniki i pojedyncze części Dziennika ustaw państwa.

Zamawiając jednak Dziennik ustaw państwa, trzeba zarazem złożyć przypadającą kwotę pieniężną, gdyż wydawnictwo to posyła się tylko tym, którzy prenumeratę z góry zapłacą.

Nabywający odrazu całe **dziesięciolecie** lub **kilka dziesięcioleci** Dziennika ustaw państwa w języku **niemieckim**, płacą:

Za dziesięciolecie 1849 do 1858 włącznie . . . 25 zł.	Za dziesięciolecie 1879 do 1888 włącznie . . . 20 zł.
" " 1859 " 1868 " . . . 12 " "	" " 1889 " 1898 " . . . 30 "
" " 1869 " 1878 " . . . 16 "	
Za pięć dziesięcioleci 1849 do 1898 włącznie . . . 90 zł.	

W innych językach:

Za dziesięciolecie 1870 do 1879 włącznie . . . 16 zł.	Za dziesięciolecie 1880 do 1889 włącznie . . . 20 zł.
Za dziesięciolecia 1870 do 1889 włącznie . . . 30 zł.	

Pojedyncze roczniki wydania **niemieckiego** dostać można:

Rocznik 1849 za . . . 2 zł. 10 c.	Rocznik 1866 za . . . 2 zł. 20 c.	Rocznik 1883 za . . . 2 zł. 50 c.
1850 " . . . 5 " 25 "	1867 " . . . 2 " — "	1884 " . . . 2 " 50 "
" 1851 " . . . 1 " 30 "	" 1868 " . . . 2 " — "	" 1885 " . . . 1 " 80 "
" 1852 " . . . 2 " 60 "	" 1869 " . . . 3 " — "	" 1886 " . . . 2 " 50 "
" 1853 " . . . 3 " 15 "	" 1870 " . . . 1 " 40 "	" 1887 " . . . 2 " 30 "
" 1854 " . . . 4 " 20 "	" 1871 " . . . 2 " — "	" 1888 " . . . 4 " 20 "
" 1855 " . . . 2 " 35 "	" 1872 " . . . 3 " 20 "	" 1889 " . . . 3 " — "
" 1856 " . . . 2 " 45 "	" 1873 " . . . 3 " 30 "	" 1890 " . . . 2 " 70 "
" 1857 " . . . 2 " 85 "	" 1874 " . . . 2 " 30 "	" 1891 " . . . 3 " — "
" 1858 " . . . 2 " 40 "	" 1875 " . . . 2 " — "	" 1892 " . . . 5 " — "
" 1859 " . . . 2 " — "	" 1876 " . . . 1 " 50 "	" 1893 " . . . 3 " — "
" 1860 " . . . 1 " 70 "	" 1877 " . . . 1 " — "	" 1894 " . . . 3 " — "
" 1861 " . . . 1 " 50 "	" 1878 " . . . 2 " 30 "	" 1895 " . . . 3 " 50 "
" 1862 " . . . 1 " 40 "	" 1879 " . . . 2 " 30 "	" 1896 " . . . 3 " 50 "
" 1863 " . . . 1 " 40 "	" 1880 " . . . 2 " 20 "	" 1897 " . . . 7 " 50 "
" 1864 " . . . 1 " 40 "	" 1881 " . . . 2 " 20 "	" 1898 " . . . 3 " — "
" 1865 " . . . 2 " — "	" 1882 " . . . 3 " — "	

Roczniki wydań w innych siedmiu językach od 1870 aż do 1898 włącznie dostać można po tej samej cenie co wydanie niemieckie.

NB. Posyłki Dziennika ustaw państwa, które **zagięły** lub doszły **niezupełne**, reklamować należy najpóźniej w **przeciągu czterech tygodni** wprost w c. k. Drukarni nadwornej i rządowej w Wiedniu, dzielnica III, Rennweg Nr. 16.

Po upływie tego terminu pojedyncze części Dziennika ustaw państwa będzie można dostać tylko za **opłatą ceny handlowej** ($\frac{1}{4}$ arkusza = 2 strony za 1 c.).

Ponieważ **wszystkie roczniki 1849 aż do 1898 włącznie** wydania **niemieckiego** i **wszystkie roczniki wydań w innych siedmiu językach (1870 aż do 1898 włącznie)** są **całkowicie uzupełnione**, przeto można nabyć w c. k. Drukarni nadwornej i rządowej **nie tylko każdy pojedynczy rocznik po cenie wyżej podanej, lecz nawet każdą z osobna część wszystkich tych roczników** po cenie handlowej ($\frac{1}{4}$ arkusza = 2 strony za 1 c.); tym sposobem ułatwione zostało **uzupełnianie niekompletnych roczników** Dziennika ustaw państwa i zestawianie pojedynczych części podług materyi.

Dziennik ustaw państwa

dla

królestw i krajów w Radzie państwa reprezentowanych.

Część XV. — Wydana i rozesłana dnia 28. lutego 1899.

Treść: (№ 37—38.) 37. Dokument koncesyjny na kolej lokalną Raspenau—Weissbach. — 38. Dokument koncesyjny na kolej lokalną od Friedlandu do granicy państwa pod Hermsdorfem.

37.

Dokument koncesyjny z dnia 15. lutego 1899,

na kolej lokalną Raspenau—Weissbach.

Na zasadzie Najwyższego upoważnienia nadaje w porozumieniu z interesowanymi Ministerstwami Wydziałowi powiatowemu friedlandzkiemu w Czechach o to proszącemu, koncesyę do wybudowania i utrzymywania w ruchu kolei żelaznej ruchozmiennej, która wybudowana być ma jako lokalna o szlaku normalnym od stacy Raspenau-Liebwerda kolei łączącej południowo-północno-niemieckiej do Weissbachu a to w myśl ustawy o koncesyach na koleje żelazne z dnia 14. września 1854, Dz. u. p. Nr. 238, jakoteż ustawy z dnia 31. grudnia 1894, Dz. u. p. Nr. 2 z r. 1895, pod następującymi warunkami i zastrzeżeniami:

§. 1.

Kolei, na którą wydaje się niniejszy dokument koncesyjny, zapewniają się dobrodziejstwa w artykule V ustawy z dnia 31. grudnia 1894 (Dz. u. p. Nr. 2 z r. 1895) przewidziane.

§. 2.

Koncesyonaryusz obowiązany jest rozpocząć budowę kolei koncesyonowanej niezwłocznie po otrzymaniu pozwolenia do budowania, skończyć najpóźniej w przeciągu dwóch lat, licząc od dnia dzisiejszego, gotową kolej oddać na użytek pu-

bliczny i utrzymywać w ruchu bez przerwy przez cały okres koncesyjny.

Jako rękojmię dotrzymania powyższego terminu budowy, jakoteż wykonania i urządzenia kolei zgodnie z koncesyą, dać ma koncesyonaryusz kaucyę w sumie 20.000 zł. w papierach wartościowych, w których wolno lokować pieniądze sieroce.

W razie niedotrzymania powyższego zobowiązania kaucya ta uznana być może za przepadłą.

§. 3.

Do wybudowania kolei koncesyonowanej nadaje się koncesyonaryuszowi prawo wywłaszczenia podług przepisów ustawowych w tej mierze obowiązujących.

Takież samo prawo nadane będzie koncesyonaryuszowi do wybudowania tych kolei podjazdowych, których budowę Rząd ze względu na dobro publiczne uznałby za potrzebną.

§. 4.

We względzie budowy kolei koncesyonowanej i ruchu na niej zastosować się powinien koncesyonaryusz do osnowy niniejszego dokumentu koncesyjnego i do warunków koncesyjnych, które Ministerstwo kolei żelaznych ustanowi, jakoteż do istniejących w tej mierze ustaw i rozporządzeń, mianowicie do ustawy o koncesyach na koleje żelazne

z dnia 14. września 1854 (Dz. u. p. Nr. 238) i Porządku ruchu kolei z dnia 16. listopada 1851 (Dz. u. p. Nr. 1 z r. 1852), tudzież do ustaw i rozporządzeń, któreby w przyszłości zostały wydane. Pod względem ruchu pozwala się odstąpić od środków bezpieczeństwa i przepisów ruchu, ustanowionych w Porządku ruchu kolei żelaznych i w odnośnych postanowieniach dodatkowych, o ile ze względu na szczególne stosunki obrotu i ruchu koncesyonowanej kolei lokalnej a w szczególności ze względu na zmniejszenie chyżości, Ministerstwo kolei żelaznych uzna to za możebne, a natomiast trzymać się należy osobnych przepisów ruchu, które w tej mierze wyda Ministerstwo kolei żelaznych.

§. 5.

Koncesyonaryusz obowiązany jest mieć pieczęć o urządzenie na rzecz swoich funkcyonaryuszów zaopatrzenia dla inwalidów i starców i w tym celu przystąpić do kasy emerytalnej związku austriackich kolei lokalnych, jeśliby dla koncesyonowanego przedsiębiorstwa kolejowego nie była utworzona własna kasa emerytalna, przynajmniej takie same korzyści członkom nastroczająca jak kasa rzeczzonego związku.

§. 6.

Nadaje się koncesyonaryuszom prawo utworzenia za osobnem zezwoleniem Rządu i pod warunkami, które on ustanowi, Spółki akcyjnej, która wnijsię ma we wszystkie prawa i obowiązki koncesyonaryusza.

Emisya obligacyi pierwszeństwa, które opiekować mogą tylko na walutę ustawową krajową, jest dopóty i o tyle wzbroniona, dopóki według wykazów, które Ministerstwo kolei żelaznych ma zbadać, nie okaże się, że ich oprocentowanie i umorzenie jest trwale zapewnione.

Natomiast nadaje się koncesyonaryuszowi prawo emitowania akcyi pierwszeństwa, które pod względem oprocentowania i umorzenia będą miały pierwszeństwo przed akcyami zakładowemi, a to w sumie aż do wysokości, którą Rząd ustanowi.

Dywidenda należąca się od akcyj pierwszorzędnych, zanim akcyje zakładowe nabędą prawa do pobierania dywidendy, nie może być wymierzana w większej kwocie jak po cztery od sta i dopłaty z dochodów późniejszych lat są wzbronione.

Cyfra kapitału zakładowego rzeczywistego jakoteż imiennego podlega zatwierdzeniu Rządu.

W tym względzie przyjmuje się za zasadę, że oprócz kosztów na sporządzenie projektu, budowę i urządzenie kolei łącznie z kosztami nabycia parku kolejowego i uposażenia funduszu zasobnego, który

Rząd ma oznaczyć, rzeczywiście wyłożonych i należycie udowodnionych, z doliczeniem odsetek interkalarnych rzeczywiście zapłaconych w okresie budowy i straty na kursie gdyby ją rzeczywiście poniesiono przy gromadzeniu kapitału, żadne wydatki jakiegobądź rodzaju nie mogą być liczone.

Gdyby po wybudowaniu kolei jeszcze jakie nowe budowle wystawione lub urządzenia ruchu pomnożone być miały, koszta przez to poniesione mogą być doliczone do kapitału zakładowego, jeżeli Rząd pozwolił na wzniesienie projektowanych nowych budowli lub pomnożenie urządzeń ruchu i jeżeli koszta będą należycie wykazane.

Cały kapitał zakładowy umorzony być ma w obrębie okresu koncesyjnego według planu amortyzacyjnego podlegającego zatwierdzeniu Rządu.

Statut Spółki jakoteż formularze obligacyi pierwszeństwa, gdyby były emitowane, tudzież akcyi zakładowych i akcyi pierwszeństwa podlegają zatwierdzeniu Rządu.

§. 7.

Transporty wojskowe przewożone być muszą po cenach taryfowych znizonych. Taryfę wojskową stosuje się do przewozu osób i rzeczy według postanowień, które tak w tej mierze jak i względem ulg dla podróżujących wojskowych kiedykolwiek na kolei łączącej południowo-północno-niemieckiej obowiązywać będą.

Postanowienia te stosowane będą także do Obrony krajowej i Pospolitego ruszenia obu połów monarchii, do strzelców krajowych tyrolskich i do żandarmeryi a to nietylko gdy podróżują kosztem skarbu, lecz także gdy jadą po służbie o własnym koszcie na ćwiczenia wojskowe i zgromadzenia kontrolne.

Koncesyonaryusz zobowiązuje się przystąpić także do zawartej przez spółki kolei austriackich umowy względem zakupienia i utrzymywania w pogotowiu środków do transportów wojskowych, pomagania sobie nawzajem służbą i swojemi taborami w razie przewożenia większych transportów wojskowych, do przepisów dla kolei żelaznych na wypadek wojny, jakie będą kiedykolwiek obowiązywały, jakoteż do umowy dodatkowej o przewożeniu na rachunek skarbu wojskowego obłożnie chorých i rannych, która weszła w wykonanie od dnia 1. czerwca 1871.

Przepis tyczący się przewożenia transportów wojskowych kolejami żelaznemi, który kiedykolwiek będzie obowiązywał, tudzież przepisy dla kolei żelaznych na wypadek wojny, jakie będą kiedykolwiek obowiązywały, nabywają dla koncesyonaryusza mocy obowiązującej od dnia otwarcia ruchu na kolei koncesyonowanej. Przepisy rzeczzonego rodzaju,

które dopiero po tym terminie zostaną wydane i nie będą ogłoszone w Dzienniku ustaw państwa, staną się dla koncesjonariusza obowiązującymi wtedy, skoro tylko zostaną mu urzędownie podane do wiadomości.

Zobowiązania te ciężą na koncesjonariuszu tylko o tyle, o ile będzie możliwym dopełnienie ich jako na kolei drugorzędnej a w skutek tego zbudowanej, urządzonej i eksploatowanej z dozwoleńmi ułatwieniami.

Koncesjonariusz zobowiązuje się przy obsadzeniu posad mieć wzgląd na wysłużonych podoficerów armii, marynarki wojennej i obrony krajowej w myśl ustawy z dnia 19. kwietnia 1872, Dz. u. p. Nr. 60.

§. 8

Koncesję nadaje się z obroną przeciw zakładaniu nowych kolei w myśl §u 9go, lit. b) ustawy o koncesjach na koleje żelazne na lat dziewięćdziesiąt (90), licząc od dnia dzisiejszego a po upływie tego czasu utraci ona moc swoją.

Rząd może także przed upływem przereczonego czasu uznać koncesję za nieistniejącą nadal, gdyby określone w §. 2im zobowiązania pod względem rozpoczęcia i skończenia budowy, tudzież otwarcia ruchu nie były dopełnione, o ile przekroczenie terminu nie dałoby się usprawiedliwić w myśl §u 11go, lit. b) ustawy o koncesjach na koleje żelazne.

§. 9

Wyjąwszy przypadek wyraźnego zezwolenia Rządu, koncesjonariusz nie jest upoważniony do odstąpienia trzecim osobom utrzymywania ruchu na kolei koncesjonowanej.

Rząd zastrzega sobie prawo objęcia ruchu na kolei koncesjonowanej i utrzymywania go aż do upływu okresu koncesyjnego na rachunek koncesjonariusza mianowicie w tym przypadku, gdyby kolej ta została bezpośrednio połączona z jedną z tych kolei, na których ruch utrzymuje Rząd.

W przypadku takim koncesjonariusz zwracać ma Rządowi koszta z powodu utrzymywania ruchu rzeczywiście ponoszone, lub według okoliczności, ryczałtowo oznaczone.

Zresztą warunki tego utrzymywania ruchu przepisane będą w kontrakcie, który zawarty będzie z koncesjonariuszem.

§. 10.

Koncesjonariusz obowiązany jest pod warunkami i zastrzeżeniami w artykule XII ustawy z dnia

31. grudnia 1894, Dz. u. p. Nr. 2 z r. 1895, postanowieniami, dozwolić Rządowi na jego żądanie każdego czasu współużywania kolei do obrotu między kolejami już istniejącymi lub dopiero w przyszłości powstać mającymi, na których Rząd ruch utrzymuje, w taki sposób, że Rząd będzie mógł z prawem ustanawiania taryf przysyłać lub pozwolić przysyłać tak całe pociągi jak i pojedyncze wozy koleją współużywaną lub niektórymi jej częściami, za opłatą stosownego wynagrodzenia.

§. 11.

Rząd zastrzega sobie prawo odkupienia kolei koncesjonowanej po jej wybudowaniu i otwarciu na niej ruchu kiedykolwiek, pod następującymi warunkami:

1. Dla oznaczenia ceny odkupu policzone będą czyste dochody roczne przedsiębiorstwa w ciągu ostatnich zamkniętych lat siedmiu przed chwilą odkupu a z nich stracone będą czyste dochody najniepomyślniejszych dwóch lat, poczem obliczony będzie średni dochód czysty pozostałych lat pięciu.

2. Gdyby kolej miała być odkupiona po upływie czasowego, w §. 2 ustanowionego uwolnienia od podatków, podatki i dodatki do podatków ciężące na odkupionem przedsiębiorstwie kolejowem i wszelkie inne pobory publiczne uważać się będą za wydatki ruchu.

Jeżeli obowiązek płacenia podatku istniał nie przez wszystkie lata, podług których oblicza się sumę średnią, w takim razie także co do lat wolnych od podatku obliczyć należy podatek razem z dodatkami według stopy procentowej pierwszego roku podlegającego podatkowi i potrącić z przychodów.

Ze względu jednak, że stosownie do §. 131, lit. a) ustawy z dnia 25. października 1896, Dz. u. p. Nr. 220, opłacać się ma od renty odkupu podatek dziesięcioprocentowy, doliczyć należy do czystych dochodów w taki sposób obliczonych dodatek wynoszący jedną dziesiątą tych czystych dochodów.

3. Czysty dochód roczny w myśl powyższego postanowienia obliczony, płacić się będzie koncesjonariuszowi jako wynagrodzenie za kolej odkupioną aż do upływu okresu koncesyjnego w ratach półrocznych płatnych z dołu dnia 30. czerwca i dnia 31. grudnia każdego roku.

4. Gdyby kolej miała być odkupiona przed upływem siódmego roku ruchu lub gdyby średni dochód czysty, w myśl postanowień pod l. 1 i 2 obliczony, bez uwzględnienia dodatku przewidzianego w ostatniem zdaniu ustępu 2, nie wynosił przynajmniej takiej sumy rocznej, któraby wyrównywała racie ryczałtowej potrzebnej na programowe oprocentowanie i umorzenie obligacji pierwszeństwa,

gdyby za zezwoleniem Rządu były emitowane, z doliczeniem raty ryczałtowej potrzebnej na oprocentowanie po cztery od sta kapitału akcyjnego przez Rząd zatwierdzonego i na umorzenie go w ciągu całego okresu koncesyjnego, w takim razie wynagrodzenie, które państwo ma zapłacić za kolej odkupioną, będzie polegało na tem, że państwo płacić będzie koncesyonaryuszowi przez pozostałą jeszcze część okresu koncesyjnego kwoty potrzebne na programowe oprocentowanie i umorzenie obligacyi pierwszeństwa, gdyby były emitowane, a to w programowych terminach płatności aż do zupełnego spłacenia owych obligacyi, wzmiankowaną zaś powyżej ratę ryczałtową za kapitał akcyjny płacić będzie w ratach półrocznych z dotu dnia 30. czerwca i dnia 31. grudnia każdego roku.

5. Państwo zastrzega sobie nadto, że wolno mu będzie w każdym czasie zamiast niepłatnych jeszcze rent w myśl ustępu 3 a względnie zamiast raty ryczałtowej płacić się mającej w myśl ustępu 4 za kapitał akcyjny, zapłacić kapitał wyrównujący zdyskontowanej przez potrącenie odsetek od odsetek po cztery od sta na rok wartości kapitałowej tych rent bez doliczania jak się samo przez się rozumie dodatku, przewidzianego w ostatniem zdaniu ustępu 2.

Gdyby państwo zamierzało w taki sposób spłacić kapitał, wolno mu będzie użyć do tego podług własnego wyboru gotówki lub obligacyi długu państwa jakiegokolwiek rodzaju. Obligacye długu państwa liczone będą po kursie pieniężnym średnim, jaki obligacye długu państwa tego samego rodzaju, notowane urzędownie na giełdzie wiedeńskiej, będą miały w ciągu półroczu bezpośrednio poprzedzającego.

6. Przez odkupienie kolei i od dnia tego odkupienia przechodzi na państwo za wypłatą wynagrodzenia pod ll. 1 aż do 5 przepisanego bez dalszej zapłaty własność wolna od ciężarów i używanie kolei niniejszem koncesyonowanej ze wszystkimi do niej należąciami ruchomościami i nieruchomościami, licząc tu także tabor wozowy, zapasy materiałów i kasowe, a według okoliczności koleje podjazdowe własnością koncesyonaryusza będące i przedsiębiorstwa poboczne Spółki, jakoteż fundusze obrotowe i zasobne z kapitału zakładowego utworzone, o ileby te ostatnie za zezwoleniem Rządu nie były już użyte stosownie do swego przeznaczenia.

7. Odkupienie na rzecz państwa nastąpić ma w każdym przypadku z rozpoczęciem się roku kalendarzowego, uchwała zaś Rządu, tycząca się odkupienia, oznajmiona będzie przedsiębiorstwu kolejowemu najpóźniej aż do 31. października roku bezpośrednio poprzedniego w formie deklaracyi.

W deklaracyi tej oznaczone będą następujące szczegóły:

- a) termin, od ktorego nastąpi odkupienie;
- b) przedsiębiorstwo kolejowe, będące przedmiotem odkupienia i inne przedmioty majątku, które, jako przynależność przedsiębiorstwa kolejowego, lub z jakichkolwiek innych tytułów prawnych przejść mają na państwo;
- c) kwota ceny odkupu (ll. 1 aż do 5), którą państwo zapłacić ma przedsiębiorstwu kolejowemu, według okoliczności z zastrzeżeniem późniejszego sprostowania tymczasowo obliczonej, z oznaczeniem terminu i miejsca płatności.

8. Rząd zastrzega sobie prawo ustanowienia jednocześnie z doręczeniem deklaracyi co do odkupienia, osobnego komisarza do czuwania nad tem, żeby stan majątku, począwszy od tej chwili, nie został zmieniony na szkodę państwa.

Począwszy od chwili oznajmienia o odkupieniu, wszelka sprzedaż lub obciążenie nieruchomości majątkowych, w deklaracyi o odkupieniu wymienionych, podlega przyzwoleniu osobnego komisarza.

Toż samo rozumie się o wszelkiem przyjęciu nowych zobowiązań, przekraczających granicę regularnego sprawowania interesów lub uzasadniających trwałe obciążenie.

9. Koncesyonaryusz obowiązany jest mieć o to staranie, żeby Rząd mógł w dniu na odkupienie wyznaczonym, objąć w fizyczne posiadanie wszystkie przedmioty majątku w deklaracyi o odkupieniu wymienione.

Gdyby koncesyonaryusz nie uczynił zadość temu zobowiązaniu, Rząd będzie miał prawo nawet bez jego zezwolenia i bez wdania się sądu, objąć w fizyczne posiadanie przedmioty majątku powyżej oznaczone.

Począwszy od chwili odkupienia, ruch na kolei odkupionej odbywać się będzie na rachunek państwa a przeto od tej chwili wszelkie dochody ruchu przechodzić będą na rzecz państwa, wszelkie zaś wydatki ruchu na karb państwa.

Czyste dochody, jakie okażą się z obrachunku aż do chwili odkupienia, pozostaną własnością przedsiębiorstwa kolejowego, które natomiast odpowiadać ma samo za wszelkie należności obrachunkowe i za wszelkie inne długi pochodzące z budowy i ruchu kolei aż do chwili powyższej.

10. Rząd zastrzega sobie prawo zahipotekowania na podstawie deklaracyi o odkupieniu (l. 7), prawa własności państwa na wszystkich nierucho-

mościach majątkowych w skutek odkupienia na państwo przechodzących.

Koncesyonaryusz obowiązany jest oddać Rządowi na jego żądanie do rozporządzenia wszelkie dokumenty prawne, jakichby od niego do tego celu potrzebował.

§. 12.

Gdy koncesya uplynie i od tego dnia, w którym to nastąpi, przechodzi na państwo bez wynagrodzenia wolna od ciężarów własność i używanie kolei koncesyonowanej i wszystkich ruchomych i nieruchomych przynależności, licząc tu także tabor wozowy, zapasy materyałów, jakoteż fundusze obrotowe i zasobne z kapitału zakładowego utworzone, w rozmiarze wzmiankowanym w §. 11, ustępie 6.

Tak wtedy gdy koncesya uplynie jak i w razie odkupienia kolei (§. 11), zatrzyma koncesyonaryusz na własność fundusz zasobny, utworzony z własnych dochodów przedsiębiorstwa i aktywa obrachunkowe, jeżeliby istniały, tudzież te osobne zakłady i budynki z własnego majątku wzniesione lub nabyte, do których zbudowania lub nabycia Rząd upoważnił koncesyonaryusza z tym wyraźnym dodatkiem, że nie mają stanowić przynależności kolejowej.

§. 13.

Rząd ma prawo przekonywać się, czy budowa kolei i jej urządzenia ruchu są we wszystkich częściach wykonane odpowiednio celowi i trwałe, tudzież zarządzić, żeby wadom w tym względzie zapobieżono lub takowe usunięto.

Rząd ma także prawo wglądania w zarząd przez wydelegowanego do tego funkcyjnyusza, a w szczególności nadzorowania w wszelki sposób, jaki uzna za stosowny, aby budowę wykonano zgodnie z projektem i kontraktami i wydelegowania do nadzoru nad tem funkcyjnyuszów na koszt koncesyonaryusza.

W razie utworzenia się Spółki akcyjnej, komisarz przez Rząd ustanowiony będzie miał także prawo bywania na posiedzeniach Rady zawiadowczej lub innej reprezentacji, przedstawiającej grono kierujące Spółki, jakoteż na walnych zgromadzeniach ile razy uzna to za potrzebne, i zawieszania wszelkich takich uchwał lub zarządzeń, któreby się ustawom, koncesyi lub statutowi Spółki sprzeciwiały albo były szkodliwe publicznemu dobru; w przypadku jednak takim komisarz winien rzecz przedstawić natychmiast Ministerstwu kolei żelaznych do decyzji, która

wydana być ma niezwłocznie i będzie dla Spółki obowiązująca.

§. 14.

Nadto zastrzega sobie Rząd prawo, że gdyby pomimo poprzedniego ostrzeżenia dopuszczono się ponownie naruszenia lub zaniedbania obowiązków, w dokumencie koncesyjnym lub ustawami przepisanych, będzie temu zapobiegał środkami odpowiadającymi ustawom, a według okoliczności uzna koncesyę za nieistniejącą nadal jeszcze przed upływem czasu, na który została nadana.

Wittek r. w.

38.

Dokument koncesyjny z dnia 15. lutego 1899,

na kolej lokalną od Friedlandu do granicy państwa pod Hermsdorfem.

Na zasadzie Najwyższego upoważnienia nadaję w porozumieniu z interesowanymi Ministerstwami Wydziałowi powiatowemu friedlandzkiemu w Czechach o to proszącemu, koncesyę do wybudowania i utrzymywania w ruchu kolei żelaznej ruchozmiennnej, która wybudowana być ma jako lokalna wąskotorowa od stacyi w Friedlandzie kolei łączącej południowo-północno-niemieckiej aż do granicy państwa pod Hermsdorfem, a to w myśl postanowień ustawy o koncesyach na koleje żelazne z dnia 14. września 1854, Dz. u. p. Nr. 238, jakoteż ustawy z dnia 31. grudnia 1894, Dz. u. p. Nr. 2 z r. 1895 pod następującymi warunkami i zastrzeżeniami:

§. 1.

Zastrzega się, że gdyby kolej koncesyonowana miała być doprowadzona do sieci kolei saskich pod Hermsdorfem, postanowienia dotyczące się tego jej dobiegu, jakoteż służby ruchu w stacyi dobiegowej, przepisane będą w traktacie państwa z Rządem królewsko saskim i że koncesyonaryusz obowiązany jest poddać się tym postanowieniom tudzież obowiązkom z nich wynikającym.

§. 2.

Kolei, na którą wydaje się niniejszy dokument koncesyjny, zapewniają się dobrodziejstwa w artykule V ustawy z dnia 31. grudnia 1894 (Dz. u. p. Nr. 2 z r. 1895) przewidziane.

§. 3.

Koncesyonaryusz obowiązany jest rozpocząć budowę kolei koncesyonowanej niezwłocznie po otrzymaniu pozwolenia do budowania, skończyć najpóźniej w przeciągu dwóch lat, licząc od dnia dzisiejszego, gotową kolej oddać na użytek publiczny i utrzymywać w ruchu bez przerwy przez cały okres koncesyjny.

Jako rękojmię dotrzymania powyższego terminu budowy, jakoteż wykonania i urzędzenia kolei zgodnie z koncesyą, dać ma koncesyonaryusz kaucyę w sumie 20.000 zł. w papierach wartościowych, w których wolno lokować pieniądze sieroce.

W razie niedotrzymania powyższego zobowiązania, kaucya ta uznana być może za przepadłą.

§. 4.

Do wybudowania kolei koncesyonowanej nadaje się koncesyonaryuszowi prawo wywłaszczenia podług przepisów ustawowych w tej mierze obowiązujących.

Takież samo prawo nadane będzie koncesyonaryuszowi do wybudowania wszelkich kolei podjazdowych, których budowę Rząd ze względu na dobro publiczne uznałby za potrzebną.

§. 5.

We względzie budowy kolei koncesyonowanej i ruchu na niej zastosować się powinien koncesyona-

ryusz do osnowy niniejszego dokumentu koncesyjnego i do warunków koncesyjnych, które Ministerstwo kolei żelaznych ustanowiło, jakoteż do istniejących w tej mierze ustaw i rozporządzeń, mianowicie do ustawy o koncesyach na koleje żelazne z dnia 14. września 1854 (Dz. u. p. Nr. 238) i Porządku ruchu kolei z dnia 16. listopada 1851 (Dz. u. p. Nr. 1 z r. 1852), tudzież do ustaw i rozporządzeń, któreby w przyszłości zostały wydane. Pod względem ruchu będzie można odstąpić od środków bezpieczeństwa i przepisów ruchu ustanowionych w Porządku ruchu kolei żelaznych i w odnośnych postanowieniach dodatkowych o tyle, o ile ze względu na szczególne stosunki obrotu i ruchu a w szczególności ze względu na zmniejszenie chyżości, Ministerstwo kolei żelaznych uzna to za dopuszczalne, a trzymać się należy osobnych przepisów ruchu, które w tej mierze wyda Ministerstwo kolei żelaznych.

§. 6.

Zresztą linia kolejowa na wstępie oznaczona ma być uważana za istotną część składową przedsięwzięcia kolejowego będącego przedmiotem dokumentu koncesyjnego z dnia 15. lutego 1899, Dz. u. p. Nr. 37, przeto stosują się do niej postanowienia §§. 5—14 rzeczzonego dokumentu koncesyjnego.

Wittek r. w.

Dziennik ustaw państwa

dla

królestw i krajów w Radzie państwa reprezentowanych.

Część XVI. — Wydana i rozesłana dnia 28. lutego 1899.

Treść: (№ 39—40.) 39. Obwieszczenie, którem podają się do wiadomości postanowienia dodatkowe do Porządku sprawdzania miar i wag z dnia 19. grudnia 1872. — 40. Rozporządzenie, dotyczące się zmiany §. 96 Porządku targowego dla głównego targowiska bydła w St. Marx, wydanego rozporządzeniem ministeryalnem z dnia 3. września 1883.

39.

Obwieszczenie Ministerstwa handlu z dnia 15. lutego 1899,

k którem podają się do wiadomości postanowienia dodatkowe do Porządku sprawdzania miar i wag i do taryfy opłat za sprawdzanie z dnia 19. grudnia 1872, Dz. u. p. Nr. 171.

W wykonaniu ustawy z dnia 23. lipca 1871, Dz. u. p. Nr. 16 z r. 1872, którą ustanowiony został nowy Porządek miar i wag, podaje się do wiadomości powszechniej zamieszczony poniżej Dodatek do Porządku sprawdzania miar i wag z dnia 19. grudnia 1872, Dz. u. p. Nr. 171, uchwalony przez c. k. Komisję główną miar i wag a pod względem opłat przez Ministerstwo handlu zatwierdzony.

Postanowienia niniejszego Dodatku wchodzi w wykonanie od dnia ogłoszenia.

Di Pauli r. w.

Dodatek trzydziesty siódmy do Porządku sprawdzania miar i wag z dnia 19. grudnia 1872.

Do §. 29.

W przedmiocie sprawdzania wielkich stałych wag pomostowych.

1. Każda wielka stała waga pomostowa, która była już sprawdzona i ocechowana w pracowni

fabrykanta a więc po tymczasowem ustawieniu, gdy następnie zostanie ustawiona stale a względnie, zanim zacznie być używana w miejscu ustawienia, powinna być wypróbowana zapomocą właściwych ciężarków, których ciężkość wynosić ma ogółem 10 procentów udźwigu wagi.

2. Ciężarków tych, które powinny być tak dokładne jak autentyki podręczne do ciężarków handlowych, dostarczyć ma fabrykant wagi.

3. Wagę wypróbować ma wadmistrz dotyczącego miejsca lub sąsiedniego urzędu miar i wag, w którymto celu fabrykant wagi winien porozumieć się piśmiennie z inspektorem miar i wag.

4. Dyety a według okoliczności jezdne wadmistrza wykonywającego wypróbowanie wagi ponieść ma fabrykant wagi; on także uiścić ma opłatę za bezzarzutne wypróbowanie wagi, wynoszącą tyle, co trzecia część całkowitej opłaty za sprawdzenie.

5. Co do wag bezzarzutnie wypróbowanych wygotować ma dotyczący urząd miar i wag świadectwo sprawdzenia, w którym podać należy miejsce ustawienia wagi i datę wypróbowania.

Zarządzenie powyższe nie narusza postanowienia Dodatku wydanego obwieszczeniem Ministerstwa handlu z dnia 6. sierpnia 1888, Dz. u. p. Nr. 135 do Porządku sprawdzania miar i wag.

Wiedeń, dnia 27. grudnia 1898.

C. k. Komisya główna miar i wag:

Tinter r. w.

40.

Rozporządzenie Ministrów spraw wewnętrznych, handlu i rolnictwa z dnia 26. lutego 1899,

tyczące się zmiany §. 96go Porządku targowego dla głównego targowiska była w St. Marx, wydanego rozporządzeniem ministeryalnym z dnia 3. września 1883, Dz. u. p. Nr. 145.

Na zasadzie §. 9go ustawy z dnia 29. lutego 1880, Dz. u. p. Nr. 35, rozporządza się co następuje:

Artykuł I.

Uchyła się teraźniejszą osnowę §. 96 Porządku targowego dla głównego wiedeńskiego targowiska

była w St. Marx, wydanego rozporządzeniem ministeryalnym z dnia 3. września 1883, Dz. u. p. Nr. 145 i takowa opiewać ma jak następuje:

§. 96.

Kasa wiedeńskiego targowiska była i mięsa ma prawo pobierania odsetek od kwot, które ma u dłużników na zasadzie udzielonych kredytów a to rocznie po 1 od sta ponad stopę, według której Bank austriacko-węgierski pobiera w odnośnym czasie odsetki od weksli.

Artykuł II.

Rozporządzenie niniejsze wchodzi w wykonanie dnia 28. lutego 1899.

Thun r. w.

Kast r. w.

Di Pauli r. w.

Dziennik ustaw państwa

dla

królestw i krajów w Radzie państwa reprezentowanych.

Cześć XVII. — Wydana i rozesłana dnia 7. marca 1899.

Treść: № 41. Patent cesarski, tyczący się zwołania sejmów krajowych czeskiego, styryjskiego, karyntyjskiego, krańskiego, śląskiego i vorarlberskiego.

41.

Patent cesarski z dnia 6. marca 1899,

tyczący się zwołania sejmów krajowych czeskiego, styryjskiego, karyntyjskiego, krańskiego, śląskiego i vorarlberskiego.

My Franciszek Józef Pierwszy,
z Bożej łaski Cesarz Austriacki;

Król Węgierski i Czeski, Dalmacki, Kroacki, Sławoński, Galicyjski, Lodomeryjski i Illiryski; Król Jerozolimski itd.; Arcyksiążę Austriacki; Wielki Książę Toskański i Krakowski; Książę Lotaryński, Salzburski, Styryjski, Karyntyjski, Krański i Bukowiński; Wielki Książę Siedmiogrodzki; Margrabia Morawski; Książę Górno- i Dolno-Śląski, Modeniński, Parmański, Piacencki i Gwastalski, Oświęcimski i Zatorski, Cieszyński, Friaulski, Dubrownicki i Zadarski; uksiążęcony Hrabia na Habsburgu i Tyrolu, Kyburgu, Gorycyi i Gradysce;

Książę na Trydencie i Bryksenie; Margrabia Górno- i Dolno-Łużycki i Istryjski; Hrabia na Hohenembsie, Feldkirchu, Bregencyi, Sonnenbergu itd.; Pan na Tryeście, Kotorze i Windyjskiej Marchii; Wielki Wojewoda województwa serbskiego itd. itd. itd.

wiadomo czynimy:

Sejmy krajowe królestwa czeskiego, księstw styryjskiego, karyntyjskiego, krańskiego, górno- i dolno-śląskiego, tudzież kraju vorarlberskiego, odroczone na zasadzie Naszego postanowienia z dnia 17. grudnia 1898, zwołane są w celu podjęcia na nowo swoich czynności, na dzień 14. marca 1899 do miejsc na ich zebrania ustawą wyznaczonych.

Dan w Naszem stołecznem i rezydencyonalnem mieście Wiedniu, dnia 6. marca tysiąc ósmset dziewięćdziesiątego dziewiątego, Naszego panowania pięćdziesiątego pierwszego roku.

Franciszek Józef r. w.

Thun r. w.

Wittek r. w.

Bylandt r. w.

Kaizl r. w.

Welsersheimb r. w.

Ruber r. w.

Kast r. w.

Jędrzejowicz r. w.

Di Pauli r. w.



Dziennik ustaw państwa

dla

królestw i krajów w Radzie państwa reprezentowanych.

Część XVIII. — Wydana i rozesłana dnia 10. marca 1899.

Treść: (№ 42—46.) 42. Rozporządzenie, dotyczące się zmiany postanowień Abecadłowego spisu towarów taryfy cłowej pod wyrazem „Lniane towary“. — 43. Rozporządzenie, którem wydaje się instrukcję, tyczącą się odróżniania na komorach batystów od innych towarów lnianych. — 44. Rozporządzenie, zawierające sprostowanie do załączki C rozporządzenia z dnia 21. września 1897, tyczącego się wykonania ustawy z dnia 9. marca 1897, o opodatkowaniu obrotu papierów (o podatku obrotowym). — 45. Obwieszczenie, tyczące się przyjmowania do sprawdzania i cechowania naczyń drewnianych do przewozu mleka opatrzonych zamknięciem metalowem. — 46. Obwieszczenie o przeistoczeniu Komory pomocniczej II. klasy w Skale na Komorę pomocniczą I. klasy.

42.

Rozporządzenie Ministerstw skarbu i handlu z dnia 20. lutego 1899,

tyczące się zmiany postanowień Abecadłowego spisu towarów taryfy cłowej pod wyrazem „Lniane towary.“

W porozumieniu z interesowanemi Ministerstwami królewsko węgierskiemi postanowienia Abecadłowego spisu towarów taryfy cłowej w ustępie 4, Uwagi 1 pod wyrazem „Lniane towary“ zastępują się następującemi nowemi postanowieniami:

„Za batysty (Nr. 44) uważać należy tkaniny bardziej lub mniej gęste, wółprzejrzyste, zrobione z najcieńszych przędz lnianych.“

„Ob. także instrukcję osobną, tyczącą się odróżniania na komorach batystów od innych towarów lnianych.“

Rozporządzenie niniejsze wchodzi w wykonanie niezwłocznie.

Kaizl r. w.

Di Pauli r. w.

43.

Rozporządzenie Ministerstw skarbu i handlu z dnia 20. lutego 1899,

którem wydaje się instrukcję, tyczącą się odróżniania na komorach batystów od innych towarów lnianych.

W porozumieniu z interesowanemi Ministerstwami królewsko węgierskiemi wydaje się następującą instrukcję, tyczącą się odróżniania na komorach batystów od innych towarów lnianych.

Za podstawę do rozeznania, czy w przypadkach wątpliwych pewna tkanina lniana ma być oclona jako towar lniany według Nr. 140—143, czy jako batyst według Nr. 144 taryfy, służyć ma stosunek zachodzący między ilością nitki osnowy w 5 milimetrach a ciężkością metra kwadratowego wątpliwych batystów.

Przeto najprzód trzeba policzyć nitki osnowy w 5 milimetrach tkaniny i zważyć jeden metr kwadratowy tejże tkaniny.

Jako batysty powinny być oclone te tkaniny, które w 5 milimetrach mają ilość nitki osnowy podaną w tablicy poniżej zamieszczonej a których

ciężkość wynosi tyleż co ciężkość w tejże tablicy podana lub mniej, przyczem nadto rozróżniać należy, czy to są tkaniny surowe (także gotowane, popielone) czyli też bielone, barwione, drukowane itd.

Ilość nitek osnowy na 5 milimetrach	Ciężkość metra kwadratowego w gramach	
	batystów surowych (także gotowanych, popielonych)	batystów białych, barwionych, drukowanych itd.
15	136	118
16	132	114
17	127	110
18	123	106
19	118	102
20	113	98
21	109	94
22	104	90
23	99	86
24	95	82
25	90	78
26	85	70
27	80	70
28	75	66
29	70	62
30	65	58

Ilość nitek osnowy w 5 milimetrach bada się zapomocą liczydła. Jeżeli z tkaniny nie można poznać z pewnością, które nitki stanowią osnowę, w takim razie te nitki uważać należy za nitki osnowy, których ilość po jednej stronie w 25 milimetrach kwadratowych jest według podania liczydła większa niż po drugiej stronie.

Ciężkość tkaniny bada się w sposób następujący:

Gdy tkanina jest w sztukach, nie rozmiarzonych, można poprzestać na zważeniu wyników po $\frac{1}{100}$ metra kwadratowego (= 100 centymetrów kwadratowych).

Wycinki te wykrawywać należy z tkanin badać się mających w podobny sposób, jak to pod względem wykrawywania wycinków z towarów tkackich wełnianych przepisane jest w instrukcyi, dotyczącej się badania na komorach towarów tkackich wełnianych szczegółowo nie wymienionych (Dz. u. p. Nr. 57 z r. 1887, oddział III).

Gdy towar jest rozmiarzony lub obrębiony, za podstawę do obliczenia ciężkości metra kwadratowego wziąć należy ciężkość rzeczywistą całej sztuki, przyczem co do obrąbków liczy się tak zakładkę jak i próżny obrąbek.

Po obliczeniu powierzchni rozmiarzonego towaru dochodzi się zapomocą proporcji, ile waży metr kwadratowy towaru podlegającego oczeniu.

Jeżeli ciężkość w ten sposób oznaczona jest większa od podanej w powyższej tablicy z rozróżnieniem, czy to jest towar surowy (także gotowany, popielony), czyli też bielony, barwiony, drukowany itp., tkanina poddana być ma oczeniu jako towar lniany, stosownie do cech jego jakości. Jeżeli zaś ciężkość jest taka sama jak podana w tablicy lub mniejsza, tkanina jest batystem.

Towarów lnianych, mających mniej niż 15 nitek osnowy w 5 milimetrach, nie uważa się za batysty, przeto poddawać je należy oczeniu według Nr. 140, Nr. 141 a względnie Nr. 142, o ile nie są to gazy, linony itp. należące do numerów taryfy wyższem cłem obciążonych.

Kaizl r. w.

Di Pauli r. w.

44.

Rozporządzenie Ministerstwa skarbu z dnia 23. lutego 1899,

zawierające sprostowanie do załączki C rozporządzenia z dnia 21. września 1897, Dz. u. p. Nr. 222, tyżącego się wykonania ustawy z dnia 9. marca 1897, Dz. u. p. Nr. 195, o opodatkowaniu obrotu papierów (o podatku obrotowym).

Celem sprostowania załączki C rozporządzenia z dnia 21. września 1897, Dz. u. p. Nr. 222, tyżącego się wykonania ustawy z dnia 9. marca 1897, Dz. u. p. Nr. 195, o opodatkowaniu obrotu papierów (o podatku obrotowym) podaje się do wiadomości, że według warunków zawierania interesów na giełdzie tryestyńskiej jednostka dla akcji *Banca Commerciale Triestina* (Banku komercyjnego tryestyńskiego) wynosi 10 sztuk a nie 25 sztuk.

Kaizl r. w.

45.

Obwieszczenie Ministerstwa handlu z dnia 24. lutego 1899,

tyżące się przyjmowania do sprawdzania i cechowania naczyń drewnianych do przewozu mleka opatrzonych zamknięciem metalowem.

Dodatkowo do obwieszczeń Ministerstwa handlu z dnia 12. sierpnia 1879, Dz. u. p. Nr. 107, z dnia 2. września 1885, Dz. u. p. Nr. 128, z dnia 20. grudnia 1885, Dz. u. p. Nr. 171 i z dnia 14. stycznia 1899, Dz. u. p. Nr. 13, podają się do wiadomości powszechnej zamieszczone poniżej prze-

pisy co do przyjmowania do sprawdzania i cechowania naczyń drewnianych do przewozu mleka, opatrzonych zamknięciem metalowem, uchwalone przez c. k. Komisję główną miar i wag na podstawie rozporządzenia c. k. Ministerstwa handlu z dnia 17. lutego 1872, Dz. u. p. Nr. 17, a co się tyczy opłat, zatwierdzone przez c. k. Ministerstwo handlu.

Przepisy niniejsze wchodzą w wykonanie od dnia ogłoszenia.

Di Pauli r. w.

Przepisy

tyczące się przyjmowania do sprawdzania i cechowania naczyń drewnianych do przewozu mleka opatrzonych zamknięciem metalowem.

Pod względem wykonania i cechowania tych naczyń, które przyjmowane będą do sprawdzania i cechowania jakiegokolwiek byłyby wielkości od 5 aż do 50 litrów pojemności, trzymać się należy następujących postanowień:

Materyał, forma i wszelkie inne własności.

Naczynia powinny być zrobione z drzewa dębowego, dobrze wysuszonego w kształcie beczki owalnej a grubość drzewa powinna odpowiadać wielkości naczynia.

Każde naczynie powinno być obite najmniej pięciu żelaznemi obręczami odpowiedniej grubości, do ich zaś pobielenia, równie jak do pobielenia wszelkich innych żelaznych części składowych wolno używać tylko cyny czystej. Obręcz denna tudzież obręcz u otworu naczynia drewnianego powinny być najmniej dwa razy szersze niż inne obręcze i powinny być połączone ze ścianą naczynia pięciu nitami równo od siebie oddalonemi.

Nadto zewnętrzna ściana naczynia opatrzona być powinna dwiema szynami żelaznemi przeciwległe zwróconemi, które mają być poprowadzone wzdłuż klepek od dolnego aż do górnego brzegu przez obręcze i powinny być do nich przylutowane.

Naczynie drewniane ma u otworu szyję z bardzo grubej blachy żelaznej zrobioną, mającą w środku wyskok takiej szerokości jak brzeg klepki i przylegającą temże wyskokiem do niego, podczas gdy dolna połowa szyi, w ścianę naczynia wpuszczona, powinna do ściany naczynia dokładnie przylegać i być z nią nitamiłączona.

Co się tyczy znaczków (czopków) stanowiących granicę powierzchni płynu i ich utwierdzenia,

jakoteż zabezpieczenia ich położenia ocechowaniem, stosują się do tego postanowienia o naczyniach metalowych do przewozu mleka (obwieszczenie Ministerstwa handlu z dnia 12. sierpnia 1879, Dz. u. p. Nr. 107).

Tak samo jak u naczyń metalowych do przewozu mleka, dolna powierzchnia przykrywki metalowej powinna tych czopków dotyczyć.

Oznaczenie pojemności naczyń.

Ilość litrów lub dziesiątych części litra wyrażająca pojemność naczynia, powinna być oznaczona z przydaniem słowa „litrów“ lub głoski „l“ na płycie metalowej, do górnej obręczy naczynia przylutowanej, której połączenie z tą obręczą ubezpieczone być ma ocechowaniem na 2 guzikach cynowych.

Dziesiąte części litra oznaczone być powinny w formie ułamka dziesiątego.

Cechowanie.

Cechuje się na obu guzikach cynowych, któremi płyta napisowa jest z górną obręcząłączona i na guzikach cynowych, które umieszczone są na nitach obu czopków.

Granica błędów i opłata za sprawdzenie.

Pod względem granicy błędów i opłat za sprawdzenie stosują się postanowienia tyczące się naczyń metalowych do przewozu mleka (obwieszczenie Ministerstwa handlu z dnia 12. sierpnia 1879, Dz. u. p. Nr. 107).

Wiedeń, dnia 9. stycznia 1899.

C. k. Komisya główna miar i wag.

Tinter r. w.

46.

Obwieszczenie Ministerstwa skarbu z dnia 3. marca 1899,

o przeistoczeniu Komory pomocniczej II. klasy w Skale na Komorę pomocniczą I. klasy.

C. k. Komora pomocnicza II. klasy w Skale przeistoczona została na Komorę pomocniczą I. klasy.

Kaizl r. w.

Dziennik ustaw państwa

dla

królestw i krajów w Radzie państwa reprezentowanych

wychodzić będzie nakładem c. k. Drukarni nadwornej i rządowej w Wiedniu, w jej Składzie dzielnica I, Singerstrasse Nr. 26 także w roku 1899 w języku niemieckim, włoskim, czeskim, polskim, ruskim, słoweńskim, kroackim i rumuńskim.

Cena prenumeracyjna egzemplarza Dziennika ustaw państwa w każdym z tych ośmiu języków, za cały rocznik 1899, który można odbierać osobiście lub będzie posyłany pocztą bezpłatnie, wynosi 4 zł.

Prenumeruje się w Składzie c. k. Drukarni nadwornej i rządowej w Wiedniu, dzielnica I, Singerstrasse Nr. 26, gdzie można kupować także pojedyncze roczniki i pojedyncze części Dziennika ustaw państwa.

Zamawiając jednak Dziennik ustaw państwa, trzeba zarazem złożyć przypadającą kwotę pieniężną, gdyż wydawnictwo to posyła się tylko tym, którzy prenumeratę z góry zapłacą.

Nabywający od razu całe dziesięciolecie lub kilka dziesięcioleci Dziennika ustaw państwa w języku niemieckim, płacą:

Za dziesięciolecie 1849 do 1858 włącznie . . . 25 zł.	Za dziesięciolecie 1879 do 1888 włącznie . . . 20 zł.
" " 1859 " 1868 " . . . 12 " "	" " 1889 " 1898 " . . . 30 "
" " 1869 " 1878 " . . . 16 " "	
Za pięć dziesięcioleci 1849 do 1898 włącznie . . . 90 zł.	

W innych językach:

Za dziesięciolecie 1870 do 1879 włącznie . . . 16 zł.	Za dziesięciolecie 1880 do 1889 włącznie . . . 20 zł.
Za dziesięciolecia 1870 do 1889 włącznie . . . 30 zł.	

Pojedyncze roczniki wydania niemieckiego dostać można:

Rocznik 1849 za . . . 2 zł. 10 c.	Rocznik 1866 za . . . 2 zł. 20 c.	Rocznik 1883 za . . . 2 zł. 50 c.
" 1850 " . . . 5 " 25 "	" 1867 " . . . 6 " — "	" 1884 " . . . 2 " 50 "
" 1851 " . . . 1 " 30 "	" 1868 " . . . 2 " — "	" 1885 " . . . 1 " 80 "
" 1852 " . . . 2 " 60 "	" 1869 " . . . 3 " — "	" 1886 " . . . 2 " 30 "
" 1853 " . . . 3 " 15 "	" 1870 " . . . 1 " 40 "	" 1887 " . . . 2 " 50 "
" 1854 " . . . 4 " 20 "	" 1871 " . . . 2 " — "	" 1888 " . . . 4 " 20 "
" 1855 " . . . 2 " 35 "	" 1872 " . . . 3 " 20 "	" 1889 " . . . 3 " — "
" 1856 " . . . 2 " 45 "	" 1873 " . . . 3 " 30 "	" 1890 " . . . 2 " 70 "
" 1857 " . . . 2 " 85 "	" 1874 " . . . 2 " 30 "	" 1891 " . . . 3 " — "
" 1858 " . . . 2 " 40 "	" 1875 " . . . 2 " — "	" 1892 " . . . 5 " — "
" 1859 " . . . 2 " — "	" 1876 " . . . 1 " 50 "	" 1893 " . . . 3 " — "
" 1860 " . . . 1 " 70 "	" 1877 " . . . 1 " — "	" 1894 " . . . 3 " — "
" 1861 " . . . 1 " 50 "	" 1878 " . . . 2 " 30 "	" 1895 " . . . 3 " 50 "
" 1862 " . . . 1 " 40 "	" 1879 " . . . 2 " 30 "	" 1896 " . . . 3 " 50 "
" 1863 " . . . 1 " 40 "	" 1880 " . . . 2 " 20 "	" 1897 " . . . 7 " 50 "
" 1864 " . . . 1 " 40 "	" 1881 " . . . 2 " 20 "	" 1898 " . . . 3 " — "
" 1865 " . . . 2 " — "	" 1882 " . . . 3 " — "	

Roczniki wydań w innych siedmiu językach od 1870 aż do 1898 włącznie dostać można po tej samej cenie co wydanie niemieckie.

NB. Posyłki Dziennika ustaw państwa, które zaginęły lub doszły niezupełne, reklamować należy najpóźniej w przeciągu czterech tygodni wprost w c. k. Drukarni nadwornej i rządowej w Wiedniu, dzielnica III, Rennweg Nr. 16.

Po upływie tego terminu pojedyncze części Dziennika ustaw państwa będzie można dostać tylko za opłatą ceny handlowej ($\frac{1}{4}$ arkusza = 2 strony za 1 c.).

Ponieważ wszystkie roczniki 1849 aż do 1898 włącznie wydania niemieckiego i wszystkie roczniki wydań w innych siedmiu językach (1870 aż do 1898 włącznie) są całkowicie uzupełnione, przeto można nabyć w c. k. Drukarni nadwornej i rządowej nie tylko każdy pojedynczy rocznik po cenie wyżej podanej, lecz nawet każdą z osobna część wszystkich tych roczników po cenie handlowej ($\frac{1}{4}$ arkusza = 2 strony za 1 c.); tym sposobem ułatwione zostało uzupełnianie niekompletnych roczników Dziennika ustaw państwa i zestawianie pojedynczych części podług materyi.

Dziennik ustaw państwa

dla

królestw i krajów w Radzie państwa reprezentowanych.

Część XIX. — Wydana i rozesłana dnia 18. marca 1899.

Treść: (№ 47—50.) 47. Obwieszczenie, podające spis szlaków kolei żelaznych, do których stosuje się umowa międzynarodowa z dnia 14. października 1890, dotycząca się obrotu towarów na kolejach żelaznych. — 48. Rozporządzenie, dotyczące się upoważnienia c. k. Komory głównej w Bielaku do ekspedycyowania posyłek roślinnych nadchodzących pocztą z zagranicy. — 49. Obwieszczenie o przedłużeniu terminu wybudowania kolei lokalnej Tirschnitz—Wildstein—Schönbach. — 50. Rozporządzenie, dotyczące się sposobności udziałowych zapisów dłużnych pożyczek pierwszeństwa zaciągniętych przez Spółki akcyjne kolei lokalnych St. Pölten—Kirchberg nad Pielachem—Mank i Chabówka—Zakopane, tudzież przez Spółki kolei lokalnej pinzgau-skiej do korzystnego lokowania kapitałów fundacyjnych, sierocych i tym podobnych.

47.

Obwieszczenie Ministerstwa kolei żelaznych z dnia 16. lutego 1899,

podające spis szlaków kolei żelaznych, do których stosuje się umowa międzynarodowa z dnia 14. października 1890 (Dz. u. p. Nr. 186 z r. 1892), dotycząca się obrotu towarów na kolejach żelaznych.

Spis tych szlaków kolei żelaznych, do których stosuje się umowa międzynarodowa z dnia 14. października 1890 (Dz. u. p. Nr. 186 z r. 1892), dotycząca się obrotu towarów na kolejach żelaznych, wydany obwieszczeniem Ministerstwa kolei żelaznych z dnia 4. lutego 1898 (Dz. u. p. Nr. 32), został po części zmieniony a po części uzupełniony ze względu na nadesłane od tego czasu zgłoszenia nowych kolei żelaznych itp. w sposób następujący:

Austria i Węgry.

I. Królestwa i kraje reprezentowane w Radzie państwa.

(Łącznie z Liechtensteinem.)

A. Wszystkie linie, na których ruch utrzymują zarządy kolejowe i Spółki mające siedzibę w Austrii lub w Węgrzech.

Pod 1 (C. k. austriackie koleje państwa) przydano do wyłączonych od umowy międzynarodowej:

„h) kolei wązko-torowej w dolinie Kerku.“

Koleje lokalne wymienione dawniej pod *h* i *i* oznaczone zostały głoskami *i* i *k* a w związku z tem koleje lokalne l. 19 (Spółka kolei południowej) wymienione tam pod głoskami *k—n*, oznaczone zostały głoskami *l, m, n, o*.

Pod 19 (Spółka kolei południowej) wykreślono wyraz „wązko-torowe“ a do wyłączonych od umowy międzynarodowej przydano:

„p) kolei ueberetscherskiej (kolei lokalnej Bozen—Kalteren).“

Wykreślono:

18. Kolej schneeberska (część w dolinie z ruchem adhezyjnym).

Do 22 (kolej wiedeńsko-aspauńska) przydano następujące uzupełnienie:

„z wyłączeniem:

q) szlaku ząbionego Puchberg — Hochschneeberg kolei schneeberskiej.“

II. Węgry.

Wszystkie linie, na których ruch utrzymują zarządy kolejowe i Spółki mające siedzibę w Węgrzech lub w Austrii.

Pod 4 (Spółka kolei Raba—Szopron—Ebenfurth) dopisany został następujący dodatek:

„i kolej fertövidecka przez nią w ruchu utrzy-
mywana.“

Zapisek pod 14 (koleje lokalne torontalskie)
uzupełniony został dodatkiem:

„i koleje lokalne, które one w ruchu utrzy-
mują.“

Nowo wpisana została:

16. Kolej lokalna wązko-torowa segesvarsko-
szentagocka.

Niemcy.

A. Koleje i części kolei, na których ruch utrzy-
mują zarządy niemieckie.

II. Koleje żelazne prywatne pod własnym
zarządem.

Nowo wpisane zostały:

10a. Kolej albhalska.

10a¹. Kolej poboczna Achem—Ottenhöfen.

47a. Kolej kaysersberska, łącznie z koleją
Colmar—Winzenheim.

53a. Kolej drogowa lahrska.

55a. Kolej żelazna lignicko-rawicka.

68a. Kolej żelazna dolno-lużycka.

68b. Kolej żelazna Nordhausen—Wernigerode.

89a. Koleje drogowe sztrasburskie.

Wykreślone zostały:

50. Kolej żelazna kirchheimska.

84. Kolej żelazna szleswicko-angelska (Szles-
wik—Süderbrarup).

B. Części kolei utrzymywane w ruchu przez zarządy
nie niemieckie lub na wspólnie z niemi.

Oddział V (Zarządy belgijskie) Nr. 124, 125
zostały wykreślone.

W skutek tego oddział VI (Zarządy holender-
skie) oznaczony został cyfrą V.

W oddziale tym wpisane zostały dodatkowo
pod Nr. 128 części kolei:

c) pod Akwizgranem aż do Akwizgranu*).

d) pod Dalheimem aż do Dalheimu**).

*) Spółka do utrzymywania ruchu na holender-
skich kolejach państwa załatwia tylko służbę pociągową
w obu kierunkach.

**) Spółka do utrzymywania ruchu na holender-
skich kolejach państwa załatwia na tej części kolei tylko
służbę pociągową w kierunku z Holandii do Niemiec i
odwrotnie, pruska kolej państwa załatwia ją na holer-
derskiej części kolei pod Dalheim aż do Vlodrop (Spis:
Holandya B 10) w kierunku z Dalheimu do Holandii.

Belgia.

A. Koleje i części kolei, na których ruch utrzy-
mują zarządy belgijskie.

Wykreślone zostały:

3. Wielka kolej centralna belgijska.

4. Leodyum—Maestricht.

B. Części kolei utrzymywane w ruchu przez zarządy
zagraniczne lub na wspólnie z niemi.

Oddział I (Zarządy holenderskie), Nr. 11 zo-
stał wykreślony.

W uwadze przy końcu spisu kolei żelaznych
belgijskich wykreślono:

wiersz „Niemcy, Nra 124, 125“,

w wierszu Francya Nr. „15“,

w wierszu Holandya Nra „11, 12, 13, 14“.

Francya.

B. Części kolei utrzymywane w ruchu przez zarządy
zagraniczne lub na wspólnie z niemi.

Oddział I (Zarządy belgijskie) wykreślono:

15. pod Treignes aż do Vireux

a zapisek Nr. 16 zmieniono jak następuje:

16. Część kolei od granicy belgijsko-francu-
skiej od Doische aż do Givet, utrzymywana w ruchu
przez Zarząd belgijskich kolei państwa.

Holandya.

W oddziale II (Zarządy belgijskie) wykre-
ślone zostały Nra 11, 12, 13 i 14;

podobnie w uwadze przy końcu spisu kolei
holenderskich wykreślono wiersz

„Belgia, Nr. 11“.

Rosya.

A. Koleje i części kolei, na których ruch utrzymuje
państwo.

Dopisać należy:

17a. Kolej żelazna środkowo-syberyjska (sek-
cya Obi—Innokentiewskaja, dawniej Irkuck).

Szwajcarya.

A. Koleje i części kolei, na których ruch utrzymują
zarządy szwajcarskie.

Dopisać należy:

15. Kolej retycka wązko-torowa.

Wittek r. w.

48.**Rozporządzenie Ministerstw rolnictwa, spraw wewnętrznych, skarbu, handlu i kolei żelaznych z dnia 25. lutego 1899,**

tyczące się upoważnienia c. k. Komory głównej w Bielaku do ekspedycyowania posyłek roślinnych nadchodzących pocztą z zagranicy.

Dodatkowo do rozporządzenia Ministerstw rolnictwa, spraw wewnętrznych, handlu i skarbu z dnia 15. lipca 1882, Dz. u. p. Nr. 107, tyczącego się środków przestrzegać się mających w obrocie z zagranicą dla zapobieżenia przynoszeniu mszycy winnej, upoważnia się c. k. Komorę główną w Bielaku, żeby posyłki nadchodzące pocztą z zagranicy a zawierające przedmioty oznaczone pod Nr. 2 w załączce do tego rozporządzenia, ekspedycyowała według przepisów, tyczących się ekspedycyowania takich posyłek przez komory do tego upoważnione.

Thun r. w.

Kast r. w.

Wittek r. w.

Kaizl r. w.

Di Pauli r. w.

49.**Obwieszczenie Ministerstwa kolei żelaznych z dnia 3. marca 1899,**

o przedłużeniu terminu wybudowania kolei lokalnej Tirschnitz—Wildstein—Schönbach.

Na zasadzie Najwyższego upoważnienia terminu skończenia i otwarcia kolei lokalnej od Tirschnitz na Wildstein do Schönbachu, ustanowiony w §. 2 dokumentu koncesyjnego z dnia 16. października 1897, Dz. u. p. Nr. 246, przedłużony został aż do 30. czerwca 1900.

Wittek r. w.

50.**Rozporządzenie Ministerstwa kolei żelaznych w porozumieniu z Ministerstwami skarbu, spraw wewnętrznych i sprawiedliwości z dnia 4. marca 1899,**

tyczące się sposobności udziałowych zapisów dłużnych pożyczek pierwszeństwa zaciągniętych przez Spółki akcyjne kolei lokalnych St. Pölten—Kirchberg nad Pielachem—Mank i Chabówka—Zakopane, tudzież przez Spółkę kolei lokalnej pinzgauskiej do korzystnego lokowania kapitałów fundacyjnych, sierocych i tym podobnych.

Na zasadzie postanowień artykułu XXIII. ustawy z dnia 21. grudnia 1898, Dz. u. p. Nr. 233, o kolejach niższego rzędu, których budowa zapewniona być ma w roku 1898, uznaje się za sposobne do korzystnego lokowania kapitałów fundacji, zakładów pod nadzorem publicznym zostających, urzędu pocztowych kas oszczędności, tudzież pieniędzy sierocych, powierczniczych i depozytowych, nakoniec po kursie giełdowym lecz nie ponad wartość imienną także na kaucyje służbowe i na kaucyje w interesach:

1. Udziałowe zapisy dłużne 4%wej pożyczki pierwszeństwa, którą Spółka akcyjna „kolej lokalna St. Pölten—Kirchberg nad Pielachem—Mank“ zaciągnęła w r. 1898 na zasadzie §. 6go dokumentu koncesyjnego z dnia 11. lipca 1896, Dz. u. p. Nr. 124, w sumie imiennej 2,620.000 koron czyli 1,310.000 zł. w. a.;

2. udziałowe zapisy dłużne 4%wej pożyczki pierwszeństwa, którą Spółka akcyjna „Spółka kolei lokalnej pinzgauskiej“ zaciągnęła w r. 1898 na zasadzie §. 6go dokumentu koncesyjnego z dnia 19. maja 1896, Dz. u. p. Nr. 102, w sumie imiennej 1,350.000 zł. w. a. czyli 2,700.000 koron;

3. obligacje udziałowe 4%wej pożyczki pierwszeństwa, którą Spółka akcyjna „Kolej żelazna Chabówka—Zakopane“ zaciągnęła w r. 1898 na zasadzie §. 6go dokumentu koncesyjnego z dnia 4. listopada 1897, Dz. u. p. Nr. 257, w sumie imiennej 2,260.000 koron czyli 1,130.000 zł. w. a.

Postanowienia niniejsze wchodzą w wykonanie od dnia ogłoszenia.

Thun r. w.

Ruber r. w.

Wittek r. w.

Kaizl r. w.

Dziennik ustaw państwa

dla

królestw i krajów w Radzie państwa reprezentowanych

wychodzić będzie nakładem c. k. Drukarni nadwornej i rządowej w Wiedniu, w jej Składzie dzielnica I, Singerstrasse Nr. 26 także w roku 1899 w języku niemieckim, włoskim, czeskim, polskim, ruskim, słoweńskim, kroackim i rumuńskim.

Cena prenumeracyjna egzemplarza Dziennika ustaw państwa w każdym z tych ośmiu języków, za cały rocznik 1899, który można odbierać osobiście lub będzie posyłany pocztą bezpłatnie, wynosi 4 zł.

Prenumeruje się w Składzie c. k. Drukarni nadwornej i rządowej w Wiedniu, dzielnica I, Singerstrasse Nr. 26, gdzie można kupować także pojedyncze roczniki i pojedyncze części Dziennika ustaw państwa.

Zamawiając jednak Dziennik ustaw państwa, trzeba zarazem złożyć przypadającą kwotę pieniężną, gdyż wydawnictwo to posyła się tylko tym, którzy prenumeratę z góry zapłacą.

Nabywający od razu całe dziesięciolecie lub kilka dziesięcioleci Dziennika ustaw państwa w języku niemieckim, płacą:

Za dziesięciolecie 1849 do 1858 włącznie . . . 25 zł.	Za dziesięciolecie 1879 do 1888 włącznie . . . 20 zł.
1859 " 1868 " . . . 12 "	1889 " 1898 " . . . 30 "
" " 1869 " 1878 " . . . 16 "	
Za pięć dziesięcioleci 1849 do 1898 włącznie . . . 90 zł.	

W innych językach:

Za dziesięciolecie 1870 do 1879 włącznie . . . 16 zł.	Za dziesięciolecie 1880 do 1889 włącznie . . . 20 zł.
Za dziesięciolecie 1870 do 1889 włącznie . . . 30 zł.	

Pojedyncze roczniki wydania niemieckiego dostać można:

Rocznik 1849 za . . . 2 zł. 10 c.	Rocznik 1866 za . . . 2 zł. 20 c.	Rocznik 1883 za . . . 2 zł. 50 c.
1850 " . . . 5 " 25 "	1867 " . . . 2 " — "	1884 " . . . 2 " 50 "
" 1851 " . . . 1 " 30 "	" 1868 " . . . 2 " — "	" 1885 " . . . 1 " 80 "
" 1852 " . . . 2 " 60 "	" 1869 " . . . 3 " — "	" 1886 " . . . 2 " 30 "
" 1853 " . . . 3 " 15 "	" 1870 " . . . 1 " 40 "	" 1887 " . . . 2 " 50 "
" 1854 " . . . 4 " 20 "	" 1871 " . . . 2 " — "	" 1888 " . . . 4 " 20 "
" 1855 " . . . 2 " 35 "	" 1872 " . . . 3 " 20 "	" 1889 " . . . 3 " — "
" 1856 " . . . 2 " 45 "	" 1873 " . . . 3 " 30 "	" 1890 " . . . 2 " 70 "
" 1857 " . . . 2 " 85 "	" 1874 " . . . 2 " 30 "	" 1891 " . . . 3 " — "
" 1858 " . . . 2 " 40 "	" 1875 " . . . 2 " — "	" 1892 " . . . 5 " — "
" 1859 " . . . 2 " — "	" 1876 " . . . 1 " 50 "	" 1893 " . . . 3 " — "
" 1860 " . . . 1 " 70 "	" 1877 " . . . 1 " — "	" 1894 " . . . 3 " — "
" 1861 " . . . 1 " 50 "	" 1878 " . . . 2 " 30 "	" 1895 " . . . 3 " 50 "
" 1862 " . . . 1 " 40 "	" 1879 " . . . 2 " 30 "	" 1896 " . . . 3 " 50 "
" 1863 " . . . 1 " 40 "	" 1880 " . . . 2 " 20 "	" 1897 " . . . 7 " 50 "
" 1864 " . . . 1 " 40 "	" 1881 " . . . 2 " 20 "	" 1898 " . . . 3 " — "
" 1865 " . . . 2 " — "	" 1882 " . . . 3 " — "	

Roczniki wydań w innych siedmiu językach od 1870 aż do 1898 włącznie dostać można po tej samej cenie co wydanie niemieckie.

NB. Posyłki Dziennika ustaw państwa, które zaginęły lub doszły niezupełne, reklamować należy najpóźniej w przeciągu czterech tygodni wprost w c. k. Drukarni nadwornej i rządowej w Wiedniu, dzielnica III, Rennweg Nr. 16.

Po upływie tego terminu pojedyncze części Dziennika ustaw państwa będzie można dostać tylko za opłatą ceny handlowej ($\frac{1}{4}$ arkusza = 2 strony za 1 c.).

Ponieważ wszystkie roczniki 1849 aż do 1898 włącznie wydania niemieckiego i wszystkie roczniki wydań w innych siedmiu językach (1870 aż do 1898 włącznie) są całkowicie uzupełnione, przeto można nabyć w c. k. Drukarni nadwornej i rządowej nie tylko każdy pojedynczy rocznik po cenie wyżej podanej, lecz nawet każdą z osobna część wszystkich tych roczników po cenie handlowej ($\frac{1}{4}$ arkusza = 2 strony za 1 c.); tym sposobem ułatwione zostało uzupełnianie niekompletnych roczników Dziennika ustaw państwa i zestawianie pojedynczych części podług materyi.

Dziennik ustaw państwa

dla

królestw i krajów w Radzie państwa reprezentowanych.

Część XX. — Wydana i rozesłana dnia 23. marca 1899.

Treść: (№ 51—54.) 51. Rozporządzenie, dotyczące się uwiadomiania Sądu apellacyjnego o wyznaczeniu zastępcy ubogich w postępowaniu apellacyjnem. — 52. Dokument koncesyjny na kolej lokalną od Morawskiej Ostrawy do Lhotki. — 53. Obwieszczenie o zmianie oznaczenia c. k. Komor pomocniczych II. klasy w Floriansdorfie i Altwarnsdorfie. — 54. Obwieszczenie o przeniesieniu siedziby urzędowej bogumińskiego Inspektoratu skarbowego wyższego do Cieszyna.

51.

Rozporządzenie Ministra sprawiedliwości z dnia 9. marca 1899,

tyczące się uwiadomiania Sądu apellacyjnego o wyznaczeniu zastępcy ubogich w postępowaniu apellacyjnem.

Na zasadzie artykułu LV. ustawy z dnia 1. sierpnia 1895, Dz. u. p. Nr. 112 (zaprowadzającej procedurę cywilną), rozporządza się:

Gdy w sprawie cywilnej, wiszącej u Sądu powiatowego, ma być stronie przydany zastępca ubogich do postępowania apellacyjnego, Sąd procesowy winien wydziałowi Izby adwokackiej, mającemu wyznaczyć zastępcę ubogich, przesać razem z wygotowaniem uchwały, wzmiankowanem w §. 132 instrukcyi dla Sądów pierwszej i drugiej instancyi, także projekt pisma, którem wydział Izby adwokackiej oznajmić ma Sądowi apellacyjnemu nazwisko i miejsce zamieszkania adwokata przeznaczonego na zastępcę ubogich. Pismo to, z wyjątkiem nazwiska adwokata, daty i podpisu wygotować ma Sąd procesowy według następującego formularza:

„Do

c. k. Sądu krajowego (obwodowego, handlowego)
jako apellacyjnego

w

W wiszącej u c. k. Sądu powiatowego . . .
. sprawie powod
przeciw pozwan
o znak aktowy
podpisany Wydział przeznaczył do postępowania
apellacyjnego adwokata pana Dra
w na zastępcę ubogich.

Wydział Izby adwokackiej

w *

Wydział Izby adwokackiej winien zamieścić w tem piśmie nazwisko i miejsce zamieszkania adwokata, którego przeznaczył na zastępcę ubogich i pismo to przesać niezwłocznie Sądowi apellacyjnemu w niem wymienionemu.

Ruber r. w.

52.

**Dokument koncesyjny z dnia 13.
marca 1899,**

na kolej lokalną od Morawskiej Ostrawy do Lhotki.

Na zasadzie Najwyższego upoważnienia nadaję w porozumieniu z interesowanymi Ministerstwami berneńskiej Spółce kolei lokalnej o to proszącej, koncesyę do wybudowania i utrzymywania w ruchu kolei żelaznej ruchozmiennnej, która wykonana być ma jako lokalna o szlaku normalnym (tramwaj parowy) od szybu Salomona w Morawskiej Ostrawie do Lhotki, a to w myśl postanowień ustawy o koncesyach na koleje żelazne z dnia 14. września 1854, Dz. u. p. Nr. 238, jakoteż ustawy z dnia 31. grudnia 1894, Dz. u. p. Nr. 2 z r. 1895, pod następującymi warunkami i zastrzeżeniami:

§. 1.

Spółka uprawniona jest wybudować i utrzymywać w ruchu przedłużenie kolei koncesyonowanej od Lhotki do Nowej Wsi.

Uprawnienie to straci moc swoją, jeżeli Spółka nie zrobi z niego użytku w przeciągu lat pięciu, licząc od dnia dzisiejszego a Rząd może nawet wcześniej uznać je za nieistniejące, gdyby Spółka nie mogła wziąć na siebie wybudowania tego przedłużenia pod warunkami przez innych ubiegających się ofiarowanymi i przez Rząd przyjętymi.

Do złożenia odnośnych deklaracji wyznaczony będzie Spółce termin trzechmiesięczny, licząc od urzędowego uwiadomienia o innych kandydatach, gdyby się ubiegali o koncesyę.

§. 2.

Kolei żelaznej, będącej przedmiotem niniejszego dokumentu koncesyjnego, zapewnia się dobrodziejstwa w artykule V ustawy z dnia 31. grudnia 1894, Dz. u. p. Nr. 2 z r. 1895, przewidziane.

§. 3.

Spółka obowiązana jest rozpocząć budowę kolei żelaznej koncesyonowanej od Morawskiej Ostrawy do Lhotki niezwłocznie po otrzymaniu pozwolenia do budowania, skończyć najpóźniej w przeciągu roku, licząc od dnia dzisiejszego, gotową kolej oddać na użytek publiczny i utrzymywać w ruchu bez przerwy przez cały okres koncesyjny.

Jako rękojmię dotrzymania powyższego terminu budowy, jakoteż wykonania i urządzenia kolei zgodnie z koncesyą dać ma Spółka kaucyę w sumie

5.000 zł. w papierach wartościowych, w których wolno lokować pieniądze sieroce.

W razie niedotrzymania powyższego zobowiązania, kaucya ta uznana być może za przepadłą.

§. 4.

Do wybudowania kolei koncesyonowanej nadaje się Spółce prawo wyłączenia podług przepisów ustawowych w tej mierze obowiązujących.

Takież samo prawo nadane być ma Spółce do wybudowania wszelkich kolei podjazdowych, których wybudowanie Rząd ze względu na dobro publiczne uznałby za potrzebne.

§. 5.

Zresztą wzmiankowana na wstępie kolej lokalna od Morawskiej Ostrawy do Lhotki według okoliczności z przedłużeniem do Nowej Wsi uważana być ma za istotną część składową przedsiębiorstwa kolei lokalnej Przywóz—Morawska Ostrawa—Witkowiec, będącego przedmiotem Najwyższego dokumentu koncesyjnego z dnia 27. maja 1894, Dz. u. p. Nr. 123, a przeto postanowienia tego Najwyższego dokumentu koncesyjnego z wyjątkiem zawartych w §§. 1 aż do 4 i stosujących się jedynie do tej ostatniej kolei lokalnej, są obowiązującymi dla obu rzeczonych linii kolejowych jako wspólne przedsiębiorstwo stanowiących a to w następujący sposób:

I. Postanowienia §§. 5 aż do 12 włącznie, tudzież 15 i 16 stosowane być mają w ten sposób, że

1. okres koncesyjny dla odnogi kolejowej jak i dla pierwotnej kolei upływa dnia 26. maja 1984, i że

2. Spółka obowiązana jest mieć pieczę o urządzenie na rzecz swoich funkcyonaryuszów zaopatrzenia dla inwalidów i starców, i w tym celu przystąpić do kasy emerytalnej związku austryackich kolei lokalnych, jeśliby dla koncesyonowanego przedsiębiorstwa kolejowego nie była utworzona własna kasa emerytalna przynajmniej takie same korzyści członkom następcząca jak kasa rzeczzonego związku.

II. Na miejsce postanowień §§. 13 i 14 rzeczzonego Najwyższego dokumentu koncesyjnego, które się niniejszem uchylają, wydają się następujące:

1. Rząd zastrzega sobie prawo odkupienia obu kolei koncesyonowanych kiedykolwiek, pod następującymi warunkami:

a) Dla oznaczenia ceny odkupu policzone będą czyste dochody roczne przedsiębiorstwa w ciągu ostatnich zamkniętych lat siedmiu przed

chwila odkupu, z nich stracone będą czyste dochody dwóch lat najniepomyślniejszych i obliczony będzie średni dochód czysty pozostałych lat pięciu.

Gdyby kolej miała być odkupiona po upływie czasowego, w §. 2 Najwyższego dokumentu koncesyjnego z dnia 27. maja 1894, Dz. u. p. Nr. 123 a względnie w §. 2 niniejszego dokumentu koncesyjnego ustanowionego uwolnienia od podatków, podatki i dodatki do podatków ciężące na odkupionem przedsiębiorstwie kolejowem i wszelkie inne pobory publiczne uważać się będzie za wydatki ruchu.

Jeżeli obowiązek płacenia podatku istniał nie przez wszystkie lata, podług których oblicza się sumę średnią, w takim razie także co do lat wolnych od podatku obliczyć należy podatek razem z dodatkami według stopy procentowej pierwszego roku podlegającego podatkowi i potrącić z przychodów.

Ze względu jednak, że stosownie do §. 131, lit. a) ustawy z dnia 25. października 1896, Dz. u. p. Nr. 220, opłacać się ma od renty odkupu podatek dziesięcioprocentowy, doliczyć należy do czystych dochodów w taki sposób obliczonych dodatek wynoszący jedną dziesiątą tych czystych dochodów.

Czysty dochód roczny w myśl powyższego postanowienia obliczony, płacić się będzie Spółce jako wynagrodzenie za koleje odkupione aż do upływu okresu koncesyjnego w ratach półrocznych płatnych z dołu dnia 30. czerwca i dnia 31. grudnia każdego roku.

- b) Gdyby jednak odkupienie miało nastąpić przed upływem siódmego roku ruchu linii pierwotnej Przywóz—Morawska Ostrawa—Witkowiec lub gdyby średni dochód czysty, w myśl postanowień ustępu a) obliczony, bez uwzględnienia dodatku tamże przewidzianego, nie wynosił przynajmniej takiej kwoty rocznej, która by wyrównywała racie ryczałtowej potrzebnej na oprocentowanie po cztery od sta kapitału zakładowego przez Rząd zatwierdzonego i na umorzenie go w ciągu całego okresu koncesyjnego, natenczas wynagrodzenie, które państwo ma zapłacić za koleje odkupione, będzie polegało na tem, że państwo płacić będzie wzmiankowaną powyżej ratę ryczałtową w ratach półrocznych z dołu dnia 30. czerwca i dnia 31. grudnia każdego roku i zwracać będzie Spółce podatek rentowy od tej renty odkupu przypadający.
- c) Państwo zastrzega sobie, że wolno mu będzie w każdym czasie zamiast niepłatnych jeszcze rent w myśl poprzedzających ustępów płacić

się mających, zapłacić kapitał wyrównywający zdyskontowanej przez potrącenie odsetek od odsetek po cztery od sta na rok wartości kapitałowej tych rent po strąceniu jak się samo przez się rozumie dodatku, przewidzianego w ostatniem zdaniu ustępu a), gdyby się w tych rentach zawierał.

Gdyby państwo zamierzało w taki sposób spłacić kapitał, wolno mu będzie użyć do tego podług własnego wyboru gotówki lub obligacyi długu państwa. Obligacye długu państwa liczone będą po kursie pieniężnym średnim, jaki obligacye długu państwa tego samego rodzaju, notowane urzędownie na giełdzie wiedeńskiej, będą miały w ciągu półroczu bezpośrednio poprzedzającego.

- d) Przez odkupienie kolei i od dnia tego odkupienia przechodzi na państwo za wypłatą wynagrodzenia pod lit. a) aż do c) przepisane bez dalszej zapłaty własność wolna od ciężarów i używanie kolei niniejszem koncesyonowanej ze wszystkimi do niej należąciami ruchomościami i nieruchomościami z wliczeniem taboru wozowego, zapasów materyałów i zapasów kasowych a według okoliczności kolei podjazdowych i przedsiębiorstw pobocznych, gdyby własność spółki stanowiły, jakoteż funduszów obrotowych i zasobnych z kapitału zakładowego utworzonych, o ileby te ostatnie za zezwoleniem Rządu nie były już użyte stosownie do swego przeznaczenia.
- e) Odkupienie na rzecz państwa nastąpić ma w każdym przypadku z rozpoczęciem się roku kalendarzowego, uchwała zaś Rządu, tycząca się wykonania, oznajmiona będzie przedsiębiorstwu kolejowemu najpóźniej aż do 31. października roku bezpośrednio poprzedniego w formie deklaracyi.

W deklaracyi tej oznaczone będą następujące szczegóły:

- α) termin, od którego nastąpi odkupienie;
- β) przedsiębiorstwo kolejowe, będące przedmiotem odkupienia i inne przedmioty majątku, które bądź jako przynależność przedsiębiorstwa kolejowego bądź na zaspokojenie wierzytelności państwa lub z jakichkolwiek innych tytułów prawnych przejść mają na państwo;
- γ) kwota ceny odkupu, którą państwo zapłaci przedsiębiorstwu kolejowemu, według okoliczności z zastrzeżeniem późniejszego sprostowania, tymczasowo obliczonej, z oznaczeniem terminu i miejsca płatności.
- δ) Rząd zastrzega sobie prawo ustanowienia jednocześnie z doręczeniem deklaracyi co do

odkupienia, osobnego komisarza do czuwania nad tem, żeby stan majątku, począwszy od tej chwili, nie został zmniejszony na szkodę państwa.

Począwszy od chwili oznajmienia o odkupieniu, wszelka sprzedaż lub obciążenie nieruchomości majątkowych, w deklaracji o odkupieniu wymienionych, podlega przyzwoleniu osobnego komisarza.

Toż samo rozumie się o wszelkiem przyjęciu nowych zobowiązań, przekraczających granicę regularnego sprawowania interesów lub uzasadniających trwałe obciążenie.

- g) Spółka obowiązana jest mieć o to staranie, żeby Rząd mógł w dniu na odkupienie wyznaczonym, objąć w fizyczne posiadanie wszystkie przedmioty majątku w deklaracji o odkupieniu wymienione.

Gdyby Spółka nie uczyniła zadość temu zobowiązaniu, Rząd ma prawo nawet bez zezwolenia Spółki i bez wdania się sądu, objąć w fizyczne posiadanie oznaczone przedmioty majątku powyżej oznaczone.

Począwszy od chwili odkupienia, ruch na kolei odkupionej odbywa się na rachunek państwa a przeto od tej chwili wszelkie dochody ruchu przechodzą na rzecz państwa, wszelkie zaś wydatki ruchu na karb państwa.

Czyste dochody, jakie okażą się z obrachunku aż do chwili odkupienia, pozostaną własnością przedsiębiorstwa kolejowego, które natomiast odpowiadać ma samo za wszelkie należności obrachunkowe i za wszelkie inne długi pochodzące z budowy i ruchu kolei aż do chwili powyższej.

- h) Rząd zastrzega sobie prawo zahipotekowania na podstawie deklaracji o odkupieniu (lit. e) prawa własności państwa na wszystkich nieruchomościach majątkowych w skutek odkupienia na państwo przechodzących.

Spółka obowiązana jest oddać Rządowi na jego żądanie do rozporządzenia wszelkie dokumenty prawne, jakieby do tego celu ze strony Spółki potrzebne były.

2. Gdy koncesya upływie i od tego dnia, w którym to nastąpi, przechodzi na państwo bez wynagrodzenia wolna od ciężarów własność i używanie kolei koncesyonowanych i wszystkich ruchomych

i nieruchomości przynależności, licząc tu także tabor wozowy, zapasy materiałów i zapasy kasowe a według okoliczności koleje podjazdowe będące własnością Spółki i przedsiębiorstwa poboczne jakoteż fundusze obrotowe i zasobne z kapitału zakładowego utworzone, w rozmiarze wzmiankowanym pod l. 1, lit. d).

Tak wtedy gdy koncesya upływie jak i w razie odkupienia kolei, zatrzyma Spółka na własność fundusz zasobny, utworzony z własnych dochodów przedsiębiorstwa i aktywa obrachunkowe, jeżeliby istniały, tudzież te osobne zakłady i budynki z własnego majątku wzniesione lub nabyte, do których zbudowania lub nabycia Rząd upoważnił Spółkę z tym wyraźnym dodatkiem, że nie mają stanowić przynależności kolejowej.

Wittek r. w.

53.

Obwieszczenie Ministerstwa skarbu z dnia 15. marca 1899,

o zmianie oznaczenia c. k. Komor pomocniczych II. klasy w Floriansdorfie i Altwarnsdorfie.

Oznaczenie c. k. Komory pomocniczej II. klasy w Floriansdorfie zmienia się na „c. k. Komora pomocnicza II. klasy w Warnsdorfie, okrąg II“, oznaczenie zaś c. k. Komory pomocniczej II. klasy w Altwarnsdorfie na „c. k. Komora pomocnicza II. klasy w Warnsdorfie, okrąg VII“.

Kaizl r. w.

54.

Obwieszczenie Ministerstwa skarbu z dnia 17. marca 1899,

o przeniesieniu siedziby urzędowej bogumińskiego Inspektoratu skarbowego wyższego do Cieszyna.

Siedzibę urzędową bogumińskiego Inspektoratu skarbowego wyższego przenosi się od dnia 15. kwietnia 1899 do Cieszyna.

Kaizl r. w.

Dziennik ustaw państwa

dla

królestw i krajów w Radzie państwa reprezentowanych.

Cześć XXI. — Wydana i rozesłana dnia 29. marca 1899.

Treść: (№ 55—57) 55. Rozporządzenie, dotyczące się zmiany statutu Komisji naczelnej do badania i zachowywania zabytków sztuki i pomników historycznych. — 56. Rozporządzenie, którem wydaje się zmieniony Porządek egzaminów ścisłych na wydziałach filozoficznych uniwersytetów królestw i krajów w Radzie państwa reprezentowanych. — 57. Rozporządzenie, którem zmienia się rozporządzenie ministeryjne z dnia 6. lutego 1893, dotyczące się ściągania zaległych wierzytelności c. k. Zarządu leśnego i funduszków pod zarządkiem państwa zostających.

55.

Rozporządzenie Ministra wyznań i oświaty z dnia 14. marca 1899,

tyczące się zmiany statutu Komisji naczelnej do badania i zachowywania zabytków sztuki i pomników historycznych.

Jego c. i k. Apostolska Mość Najwyższem postanowieniem z dnia 19. lutego b. r. raczył najmiłościwiej zatwierdzić następujący zmieniony statut dla Komisji naczelnej do badania i zachowywania zabytków sztuki i pomników historycznych.

Statut

dla c. k. Komisji naczelnej do badania i zachowywania zabytków sztuki i pomników historycznych.

§. 1.

Komisya naczelna do badania i zachowywania zabytków sztuki i pomników historycznych powołana jest:

do zarządzania z własnej inicjatywy stosowną drogą środków służących do badania i zachowywania zabytków sztuki i pomników historycznych, a według okoliczności do czynienia potrzebnych wniosków co do kroków, które w tym względzie kto bądź inny ma przedsięwziąć i do wydawania opinii, a

nadto, do działania w porozumieniu z austriackim Instytutem archeologicznym we wszystkich ważnych tutejszo-krajowych sprawach jego zakresu i oczekiwania jego pomocy, w szczególności zaś także do przygotowywania wszystkiego, co na drodze ustawodawstwa jest potrzebne do zupełnego dokonania tego zadania;

do ożywiania i popierania działalności towarzystw naukowych i specjalistów w królestwach i krajach w Radzie państwa reprezentowanych pod względem badania i zachowywania zabytków sztuki i pomników historycznych;

do obznajmiania ogółu z zabytkami pozostałymi po naszych przodkach i poszczególnych plemionach i wpływania na zachowanie tych zabytków;

nakoniec do ożywiania w ogóle zamiłowania w badaniu i zachowywaniu zabytków krajowych.

§. 2.

Komisya naczelna podlega Ministrowi wyznań i oświaty.

§. 3.

Działalność Komisji naczelnej obejmuje następujące przedmioty:

I. Przedmioty z czasów przedhistorycznych i sztuki starożytnej (monumenta, narzędzia itd.).

II. Przedmioty architektury, plastyki, malarstwa i sztuk rysunkowych (kościelne i świeckie)

z wieków średnich i nowszych czasów aż do połowy XIX. stulecia.

III. Pomniki historyczne wszelkiego rodzaju od najdawniejszych czasów aż do połowy XIX. stulecia.

Podług tego działalność Komisji naczelnej rozpada się na tyleż sekcji.

§. 4.

Komisya naczelna składa się z prezesa i 20 członków.

§. 5.

Prezesa mianuje Cesarz na przedstawienie Ministra wyznań i oświaty.

On zwołuje członków na posiedzenia i przewodniczy na takowych.

Prezes w razie równości głosów rozstrzyga. On przesyła wnioski Komisji naczelnej z przydaniem według okoliczności własnego zdania do Ministra, który znów zawiadamia go o wydanych w tej mierze rozporządzeniach.

Jeżeli jest nieobecny, zastępuje go ten członek, którego on sam wyznaczy.

§. 6.

Na członków Komisji naczelnej do poszczególnych sekcji powoływani będą mężowie, których czynności na polu sztuk obrazujących, archeologii lub badań historycznych są uznane.

Mianuje ich na przedstawienie prezesa Minister wyznań i oświaty na lat pięć, po upływie tego czasu mogą być znowu zamianowani.

Sprawujący ten urząd honorowy nie pobierają za to żadnej płacy.

§. 7.

Każda sekcya Komisji naczelnej prowadzi przekazane jej sprawy samodzielnie. Jeżeli idzie o przedmioty odnoszące się do więcej sekcji lub dotyczące spraw ogólnych, członkowie zbierają się na wezwanie prezesa na posiedzenie wspólne.

Każda sekcya ma prawo wzmocnić się w przypadkach szczególnych na wniosek prezesa lub jednego z członków biegłymi z głosem doradczym. Uskuteczniiony wybór potwierdza prezes.

§. 8.

Ścisłejszy zakres działania sekcji, jakoteż ułatwianie czynności na posiedzeniach wspólnych i sekcyjnych regulują zatwierdzone przez Ministra wyznań i oświaty szczegółowe instrukcjej porządek czynności.

§. 9.

Najważniejszymi pomocnikami Komisji naczelnej są konserwatorowie; mają oni strzedz celów Komisji w okręgu im powierzonym i takowe popierać. Mianowani są albo do wszystkich, albo do poszczególnych sekcji i powinni z reguły mieć stałą siedzibę w okręgu, który jest im powierzony.

Zakres ich działania może się rozciągać albo na jeden okrąg albo na kilka okręgów politycznych lub też na rozmaite kraje koronne i w ten sposób na całym obszarze królestw i krajów w Radzie państwa reprezentowanych mają być ustanowieni konserwatorowie do każdej z trzech sekcji.

Konserwatorów mianuje Minister wyznań i oświaty na przedstawienie Komisji naczelnej a to na przeciąg lat pięciu.

§. 10.

Sekcye znoszą się z odpowiednimi konserwatorami tylko za pośrednictwem Komisji naczelnej.

§. 11.

Komisya winna wejść w stosunki ze wszystkimi lokalnymi lub krajowymi towarzystwami do podobnych i pokrewnych celów i popierać zakładanie nowych towarzystw tego rodzaju wszędzie, gdzie to okazuje się pożądanem.

Z towarzystwami i osobami prywatnemi Komisya znosi się z reguły za pośrednictwem konserwatorów, którzy w ogóle winni działać w obustronnym interesie jako pośrednicy pomiędzy niemi a Komisją naczelną.

§. 12.

Komisya może mianować korespondentami osoby, słynące z gruntownych wiadomości i usiłowań naukowych na polach stykających się z zakresem działania Komisji.

§. 13.

Osoby, które położyły szczególne zasługi na polu archeologii jako umiejętności i pod względem badania i zachowywania zabytków ojezycznych, można mianować członkami honorowymi; do tych nominacji potrzebne jest potwierdzenie przez Ministra wyznań i oświaty.

§. 14.

Do szczególnych celów działalności swojej Komisya może wysyłać z poleceniami zdadne do tego osoby ze swego grona lub obce, ile razy tego potrzeba, czy to dla poznania przedmiotu, czyli też dla wydania sądu naukowego.

§. 15.

Z końcem każdego roku Komisya naczelna przedstawia Ministerstwu wyznań i oświaty ogólne sprawozdanie ze swoich czynności, które będzie wydrukowane.

Nadto ogłasza w dowolnej kolei rozprawy naukowe, tyczące się jej zakresu działania.

§. 16.

C. k. władze są obowiązane wspierać działanie Komisji naczelnej i jej członków i tak na szczególne żądanie jakoteż bez wezwania, znosić się z nią, gdyby się w swoim zakresie działania dowiedziały o istnieniu jakiego zabytku sztuki lub pomnika historycznego, o obawach, jakie stan jego wzniesienia lub o grożącym mu niebezpieczeństwie.

Bylandt r. w.

56.

Rozporządzenie Ministra wyznań i oświaty z dnia 16. marca 1899,

którem wydaje się zmieniony Porządek egzaminów ścisłych na wydziałach filozoficznych uniwersytetów królestw i krajów w Radzie państwa reprezentowanych.

Na zasadzie Najwyższego postanowienia z dnia 11. marca 1899 rozporządza się co następuje:

§. 1.

Kto chce uzyskać doktorat na wydziale filozoficznym jednego z uniwersytetów w królestwach i krajach w Radzie państwa reprezentowanych, winien przedłożyć rozprawę naukową i zdać dwa egzamina ścisłe (rygoroza).

Celem tych egzaminów jest stwierdzenie, czy i w jakim stopniu kandydat jest uzdolniony do badania naukowego.

Dopuszczenie do tego zawisło od dowodu, że kandydat uczęszczał przez cztery lata do uniwersytetu krajowego lub zagranicznego jako zapisany uczeń zwyczajny.

Na przedstawienie odpowiedniego grona profesorów, Minister oświaty może wyjątkowo pozwolić na dopuszczenie kandydatów, dowodu takiego złożonych nie mogących.

Podobnie w przypadkach zasługujących na uwzględnienie, grono profesorów może postarać się

o zezwolenie Ministra oświaty do wydania sądu o rozprawie naukowej już w ciągu ostatniego półrocza.

§. 2.

Rozprawa, pisana lub drukowana, powinna zawierać badanie naukowe nad tematem dowolnie obranym z jednego z przedmiotów do zakresu wydziału filozoficznego należących i najmniej przez jedną katedrę reprezentowanych.

§. 3.

Przełożoną rozprawę dziekan profesorów przydzieli do oceny dwóm referentom, to jest profesorom zwyczajnym a w braku tychże, profesorom nadzwyczajnym przedmiotu, do którego się odnosi.

Według okoliczności drugim referentem może być profesor zwyczajny lub nadzwyczajny przedmiotu, do którego rozprawa treścią swoją najbardziej się zbliża.

Jeżeli profesorów zwyczajnych przedmiotu o który idzie, jest więcej niż dwóch, zajmują się ocenieniem po kolei.

Do oceny naukowej wartości rozprawy wyznaczy dziekan odpowiedni przeciąg czasu.

§. 4.

Profesorowie, do oceny rozprawy powołani, wydadzą o niej umotywowany sąd na piśmie i orzeczną, czy kandydat może być dopuszczonym do egzaminu ścisłego czy nie.

Jeżeli obadwaj referenci zgadzają się w swoim sądzie, dziekan zawiadania kandydata o ich orzeczeniu; jeżeli się zaś nie zgadzają, orzeczenie dopuszczenia kandydata pozostawia się gronu profesorów.

Odrzucenie rozprawy ma taki sam skutek jak zrzucenie kandydata na egzaminie ścisłym (§. 9).

§. 5.

Egzamin ścisły ustny składa się z dwóch egzaminów ścisłych a to z dwugodzinnego i z jednogodzinnego.

Przedmiotem egzaminu dwugodzinnego jest:

- a) umiejętność do grupy filozoficzno-historycznej należąca, do której jest ustanowiona katedra, łącznie z innym przedmiotem tej grupy, lub
- b) umiejętność do grupy matematyczno-przyrodniczej należąca, do której jest ustanowiona katedra, łącznie z innym przedmiotem tej grupy.

Drugą umiejętność wybrać ma dziekan ze względu na treść rozprawy piśmiennej, w porozumieniu

z referentami. Kandydatowi wolno wymienić w prośbie drugą umiejętność.

Przedmiotem jednogodzinnego egzaminu jest filozofia. Treść i rozciągłość tego egzaminu oznacza się względnie do tej gałęzi umiejętności, do której należy rozprawa piśmienna kandydata.

Dla kandydatów, których rozprawa naukowa należy do zakresu filozofii, przedmiotem egzaminu ścisłego dwugodzinnego jest filozofia, przedmiotem jednogodzinnego ścisłego egzaminu umiejętność grupy filologiczno-historycznej lub matematyczno-przyrodniczej. Dla kandydatów, których rozprawa naukowa należy do umiejętności, odnoszących się jak na przykład geografia do umiejętności jednej lub drugiej grupy, druga umiejętność może należeć do jednej lub drugiej grupy.

§. 6.

W komisji egzaminacyjnej przewodniczy dziekan. Gdyby nie mógł przybyć, zastąpi go prodziekan.

W skład komisji egzaminacyjnej wchodzi oprócz przewodniczącego:

- a) do egzaminu ścisłego dwugodzinnego najmniej obaj referenci rozprawy, najwięcej ci i jeszcze dwaj, ogółem czterej egzaminatorowie,
- b) do egzaminu ścisłego jednogodzinnego dwaj egzaminatorowie.

Egzaminatorami powinni być z reguły profesorowie zwyczajni przedmiotów, z których egzamin ma być zdawany. W razie potrzeby powołać należy profesorów nadzwyczajnych przedmiotów, z których egzamin ma być zdawany, gdyby zaś ich nie było, profesorów przedmiotów najbardziej zbliżonych.

Przewodniczący ma w tym przymiocie prawo, lecz nie ma obowiązku egzaminowania.

§. 7.

Egzamina ścisłe odbywają się publicznie; głosowanie i uchwałę poprzedzi obrada nad wynikiem egzaminu.

Następnie każdy członek głosuje na podstawie ogólnej skuteczności egzaminu.

Komisja egzaminacyjna orzeka większością głosów z zachowaniem następującego stopniowania: „celująco“, „dostatecznie“, „niedostatecznie“.

§. 8.

Egzamina ścisłe mogą odbyć się w dowolnym porządku, atoli obadwa na tym samym uniwersytecie, któremu przełożono rozprawę (pisaną lub drukowaną).

W przypadkach zasługujących na szczególne uwzględnienie, Minister oświaty po zniesieniu się

z odpowiednimi gronami profesorów, może dozwolić wyjątku od tego ostatniego przepisu.

§. 9.

Oznaczenie przerwy pomiędzy jednym egzaminem ścisłym a drugim zostawia się kandydatowi.

Jeżeli zaś przy egzaminie ścisłym kandydat zostanie odrzuconym, termin, który komisja wyznaczy mu do powtórzenia egzaminu, nie może być krótszym nad trzy miesiące.

Jeżeli znowu będzie odrzuconym, powtórzenie egzaminu ścisłego już tylko raz miejsce mieć może i to nie prędzej jak po roku.

W razie ponownego (trzeciego) odrzucenia, kandydat traci na zawsze prawo ubiegania się o doktorat z filozofii na uniwersytecie w królestwach i krajach w Radzie państwa reprezentowanych, jak niemniej o zatwierdzenie dyplomu doktorskiego za granicą otrzymanego.

§. 10.

Taksa za ocenienie przełożonej rozprawy wynosi 20 zł., za egzamin ścisły dwugodzinnny 40 zł., za jednogodzinnny 20 zł.

Taksę za ocenienie rozprawy dzieli się w równych częściach między tych, którzy ją oceniali.

Z taksy za egzamina ścisłe, 40 zł. wynoszącej, każdy z uczestników otrzyma 6 zł. a do funduszu kancelaryjnego uniwersytetu wpłynie 4 zł., z taksy wynoszącej 20 zł. każdy uczestnik otrzyma 3 zł. a do funduszu kancelaryjnego uniwersytetu wpłynie 2 zł.

Przewodniczący, jeśli oraz jest egzaminatorem przedmiotu, otrzyma taksę podwójną.

Gdyby z taksy pozostała jaka reszta, grono profesorów orzecze na co ma być użyta.

§. 11.

Części taksy dla każdego egzaminatora przypadające mają być uważane jako wynagrodzenie za obecność i przeto mogą być pobierane tylko za czynność rzeczywistą. Jeżeli członek komisji z jakiegokolwiek przyczyny przybyć nie może, dziekan postara się o jego zastąpienie stosownie do przepisów §. 6. Jeżeli to jest już niemożliwym, ale egzamin ścisły może odbyć się przy uczestnictwie innych członków, pozostała część taksy będzie użyta podług ostatniego zdania §. 10.

§. 12.

Promocji dokonywa profesor zwyczajny (per turnum) jako promotor a to w formie zwykłych sponsyi. pod przewodnictwem rektora i w obecności dziekana.

§. 13.

Taksa promocyjna wynosi na wszystkich uniwersytetach tutejszo-krajowych 30 zł. Z niej otrzymują: rektor 15 zł., dziekan i promotor po 5 zł. Nadto z taksy tej 5 zł. oddać należy do funduszu kancelaryjnego uniwersyteckiego, z którego opłacają się należności za wystawienie dyplomu na rozmaitych uniwersytetach dotychczas istniejące i dotychczasowe należności urzędników kancelaryjnych i służ, z wyjątkiem tych, które takowi dostawali za szczególne czynności przy uroczystościach aktu promocyjnego, jeżeli się odbywały.

§. 14.

W tych uniwersytetach, w których dotychczas były w zwyczaju uroczystsze formy promocyi, pozostawia się kandydatowi do woli, zamiast prostej, żądać tej uroczystszej formy promocyi, za opłatą, jaką się zwykle za to pobiera, taksa atoli, w poprzednim paragrafie przepisana i w tym także przypadku tak użytą i rozdzieloną będzie jak tam przepisano.

§. 15.

Niniejszy porządek egzaminów ścisłych wchodzi w wykonanie od początku roku szkolnego 1899/1900.

Bylandt r. w.

57.

Rozporządzenie Ministerstw rolnictwa, sprawiedliwości i skarbu z dnia 16. marca 1899,

którem zmienia się rozporządzenie ministeryalne z dnia 6. lutego 1893, Dz. u. p. Nr. 30, dotyczące się ściągania zaległych wierzytelności c. k. Zarządu leśnego i funduszków pod zarządem państwa zostających.

Upoważnia się c. k. Dyrekcye lasów i dóbr w Wiedniu, Gmunden, Salzburgu, Innsbrucku i

Gorycyi co do dóbr państwa i funduszowych, leżących w ich okręgach urzędowych, które w rozporządzeniu ministeryalnym z dnia 6. lutego 1893, Dz. u. p. Nr. 30, pod l. 1—5 są wymienione a c. k. Dyrekcye lasów i dóbr w Gmunden nadto co do przydzielonych jej obecnie lasów i dóbr w okręgu sądu powiatowego windisch-garstenskiego w Górnej Austrii, jakoteż w okręgach styryjskich sądów powiatowych gröbmińskiego, irdnińskiego i liezeńskiego — do zastępowania sędowni c. k. Skarbu i funduszków pod zarządem państwa zostających, przy ściąganiu wierzytelności, odnoszących się do dóbr, któremi rzeczono Dyrekcye zawiadują, w taki sposób, że mają imieniem c. k. Skarbu i wzmiankowanych funduszków bądź same, bądź przez podległe sobie, pełnomocnictwani do zastępowania opatrzeć się mające, urzędy administracyjne (zarządców lasów i dóbr, lasomistrzów ekonomicznych, urzędy prowentowe, tudzież urzędy prowentowe i składowe)

- a) wyjednać wytoczenie postępowania upomniczego w myśl ustawy z dnia 27. kwietnia 1873, Dz. u. p. Nr. 67 i przeprowadzenie onego popierać;
- b) wyjednać egzekucję przez zajęcie fizycznych ruchomości obowiązanego a co się tyczy wierzytelności za czynsz dzierżawny, także administrację przymusową przedmiotu w dzierżawę wypuszczonego.

Co się tyczy wszelkich wierzytelności, które nie mogą być ściągnięte drogą postępowania upomniczego, jakoteż co się tyczy dalszych kroków egzekucyjnych, zastępować mają c. k. Skarb i fundusze pod zarządem państwa zostające c. k. prokuratorie skarbowe w myśl rozporządzenia całego Ministerstwa z dnia 9. marca 1898, Dz. u. p. Nr. 41.

Rozporządzenie niniejsze wchodzi w wykonanie od dnia ogłoszenia.

Ruber r. w.

Kast r. w.

Kaizl r. w.

Dziennik ustaw państwa

dla

królestw i krajów w Radzie państwa reprezentowanych

wychodzić będzie nakładem c. k. Drukarni nadwornej i rządowej w Wiedniu, w jej Składzie dzielnica I, Singerstrasse Nr. 26 także w roku 1899 w języku niemieckim, włoskim, czeskim, polskim, ruskim, słoweńskim, kroackim i rumuńskim.

Cena prenumeracyjna egzemplarza Dziennika ustaw państwa w każdym z tych ośmiu języków, za cały rocznik 1899, który można odbierać osobiście lub będzie posyłany pocztą bezpłatnie, wynosi 4 zł.

Prenumeruje się w Składzie c. k. Drukarni nadwornej i rządowej w Wiedniu, dzielnica I, Singerstrasse Nr. 26, gdzie można kupować także pojedyncze roczniki i pojedyncze części Dziennika ustaw państwa.

Zamawiając jednak Dziennik ustaw państwa, trzeba zarazem złożyć przypadającą kwotę pieniężną, gdyż wydawnictwo to posyła się tylko tym, którzy prenumeratę z góry zapłacą.

Nabywający odrazu całe dziesięciolecie lub kilka dziesięcioleci Dziennika ustaw państwa w języku niemieckim, płacą:

Za dziesięciolecie 1849 do 1858 włącznie . . . 25 zł.	Za dziesięciolecie 1879 do 1888 włącznie . . . 20 zł.
" " 1859 " 1868 " . . . 12 "	" " 1889 " 1898 " . . . 30 "
" " 1869 " 1878 " . . . 16 "	
Za pięć dziesięcioleci 1849 do 1898 włącznie . . . 90 zł.	

W innych językach:

Za dziesięciolecie 1870 do 1879 włącznie . . . 16 zł.	Za dziesięciolecie 1880 do 1889 włącznie . . . 20 zł.
Za dziesięciolecia 1870 do 1889 włącznie . . . 30 zł.	

Pojedyncze roczniki wydania niemieckiego dostać można:

Rocznik 1849 za . . . 2 zł. 10 c.	Rocznik 1866 za . . . 2 zł. 20 c.	Rocznik 1883 za . . . 2 zł. 50 c.
" 1850 " . . . 5 " 25 "	" 1867 " . . . 2 " — "	" 1884 " . . . 2 " 50 "
" 1851 " . . . 1 " 30 "	" 1868 " . . . 2 " — "	" 1885 " . . . 1 " 80 "
" 1852 " . . . 2 " 60 "	" 1869 " . . . 3 " — "	" 1886 " . . . 2 " 30 "
" 1853 " . . . 3 " 15 "	" 1870 " . . . 1 " 40 "	" 1887 " . . . 2 " 50 "
" 1854 " . . . 4 " 20 "	" 1871 " . . . 2 " — "	" 1888 " . . . 4 " 20 "
" 1855 " . . . 2 " 35 "	" 1872 " . . . 3 " 20 "	" 1889 " . . . 3 " — "
" 1856 " . . . 2 " 45 "	" 1873 " . . . 3 " 30 "	" 1890 " . . . 2 " 70 "
" 1857 " . . . 2 " 85 "	" 1874 " . . . 2 " 30 "	" 1891 " . . . 3 " — "
" 1858 " . . . 2 " 40 "	" 1875 " . . . 2 " — "	" 1892 " . . . 5 " — "
" 1859 " . . . 2 " — "	" 1876 " . . . 1 " 50 "	" 1893 " . . . 3 " — "
" 1860 " . . . 1 " 70 "	" 1877 " . . . 1 " — "	" 1894 " . . . 3 " — "
" 1861 " . . . 1 " 50 "	" 1878 " . . . 2 " 30 "	" 1895 " . . . 3 " 50 "
" 1862 " . . . 1 " 40 "	" 1879 " . . . 2 " 30 "	" 1896 " . . . 3 " 50 "
" 1863 " . . . 1 " 40 "	" 1880 " . . . 2 " 20 "	" 1897 " . . . 7 " 50 "
" 1864 " . . . 1 " 40 "	" 1881 " . . . 2 " 20 "	" 1898 " . . . 3 " — "
" 1865 " . . . 2 " — "	" 1882 " . . . 3 " — "	

Roczniki wydań w innych siedmiu językach od 1870 aż do 1898 włącznie dostać można po tej samej cenie co wydanie niemieckie.

NB. Posyłki Dziennika ustaw państwa, które zaginęły lub doszły niezupełne, reklamować należy najpóźniej w przeciągu czterech tygodni wprost w c. k. Drukarni nadwornej i rządowej w Wiedniu, dzielnica III, Rennweg Nr. 16.

Po upływie tego terminu pojedyncze części Dziennika ustaw państwa będzie można dostać tylko za opłatą ceny handlowej ($\frac{1}{4}$ arkusza = 2 strony za 1 c.).

Ponieważ wszystkie roczniki 1849 aż do 1898 włącznie wydania niemieckiego i wszystkie roczniki wydań w innych siedmiu językach (1870 aż do 1898 włącznie) są całkowicie uzupełnione, przeto można nabyć w c. k. Drukarni nadwornej i rządowej nie tylko każdy pojedynczy rocznik po cenie wyżej podanej, lecz nawet każdą z osobna część wszystkich tych roczników po cenie handlowej ($\frac{1}{4}$ arkusza = 2 strony za 1 c.); tym sposobem ułatwione zostało uzupełnianie niekompletnych roczników Dziennika ustaw państwa i zestawianie pojedynczych części podług materyi.

Dziennik ustaw państwa

dla

królestw i krajów w Radzie państwa reprezentowanych.

Część XXII. -- Wydana i rozesłana dnia 29. marca 1899.

Treść: № 58. Obwieszczenie o nadaniu koncesyi na sieć linii kolei małych normalno-torowych w Wiedniu, które mają być utrzymywane w ruchu zapomocą elektryczności.

58.

Obwieszczenie Ministerstwa kolei żelaznych z dnia 24. marca 1899,

o nadaniu koncesyi na sieć linii kolei małych normalno-torowych w Wiedniu, które mają być utrzymywane w ruchu zapomocą elektryczności.

Na zasadzie i w myśl postanowień ustawy z dnia 31. grudnia 1894, Dz. u. p. Nr. 2 z r. 1895, c. k. Ministerstwo kolei żelaznych w porozumieniu z interesowanymi c. k. Ministerstwami, tudzież z c. i k. wspólnym Ministerstwem wojny nadało pod zamieszczonymi poniżej w §§. 1 aż do 17 włącznie przepisanyymi warunkami i zastrzeżeniami, gminie c. k. stołecznego i rezydeneyonalnego miasta Wiednia, o to proszącej, koncesyę do wybudowania zjednoczonej sieci linii kolei małych normalno-torowych, utrzymywac się mających w ruchu zapomocą elektryczności, która wybudowana być ma z włączeniem i odpowiednim przeistoczeniem linii wiedeńskiej Spółki tramwajowej nie koncesyonowanych dotychczas jako koleje lokalne lub małe a które rzeczona reprezentacya gminna ma nabyć.

Koncesyonowana sieć kolejowa obejmuje linie następujące:

1. Od ulicy Liniengasse ulicami Wallgasse, Kaiserstrasse, Blindengasse, Josephstädterstrasse, Albertgasse, Florianigasse, Skodagasse, Alserstrasse, Spitalgasse, Nussdorferstrasse, Alserbachstrasse, Wallenstein-, Rauscher-, Nordwestbahnstrasse, Am Tabor, Nordbahnstrasse, Praterstern, Kronprinz Rudolph- i Vorgartenstrasse aż do wozowni;

2. od Stubenring ulicami Radetzkystrasse i Löwengasse aż do Rasumoffskygasse;

3. od Praterstern ulicą Ausstellungsstrasse aż do odgałęzienia się ku południowemu portalowi rotundy;

4. od mostu Aspernbrücke wzdłuż całej Ringstrasse i Franz Josephs-Quai aż napowrót do Aspernbrücke;

5. od mostu Aspernbrücke ulicą Praterstrasse aż do Praterstern;

6. od ulicy Vorgartenstrasse ulicą Kronprinz Rudolphstrasse aż do łaźni miejskiej;

7. od Ringstrasse ulicami Babenberger- i Mariahilferstrasse aż do przystanku w Hietzingu wiedeńskiej kolei miejskiej;

8. od Burgring ulicami Bellariastrasse, Breitegasse, Siebensterngasse i Stiftgasse aż do Mariahilferstrasse;

9. od Franz Josephs-Quai ulicą Taborstrasse do dworca kolei północno-zachodniej;

10. od Stubenring ulicą Landstrasse Hauptstrasse aż do Rennweg;

11. od Schwarzenbergplatz ulicą Rennweg i Simmeringer Hauptstrasse aż do cementarza głównego;

12. od Opernring ulicami Kärntnerstrasse, Wiedener Hauptstrasse, Favoritenstrasse (a względnie Paulanergasse) i Himbergerstrasse aż do Landgut;

13. od Kärntnerthormarkt ulicami Wienstrasse, Pressgasse, Margarethenstrasse, Griesgasse, Am Hundsturm, ulicą Schönbrunnerstrasse aż do wozowni dolnej w Rudolfsheim;

14. od Opernring ulicami Eschenbachgasse i Gumpendorferstrasse aż do Wallgasse;

15. od Bellariastrasse ulicą Hansengasse przez plac Schmerlinga ulicą Lerchenfelderstrasse aż do Kaiserstrasse;

16. od Schottenring ulicami Universitätsstrasse, Alserstrasse i Kinderspitalgasse przez Zimmermannplatz, ulicami Jörgerstrasse, Hernalser Hauptstrasse i Dornbacherstrasse aż do Dornbachu;

17. od Schottenring ulicą Währingerstrasse aż do Türkenschanzstrasse;

18. od Währingerstrasse ulicami Schulgasse, Semperstrasse, Standgasse, Kutschkergasse i Kreuzgasse aż do wozowni;

19. od Schottenring ulicami Wipplingerstrasse, Peregringasse, Kolingasse przez Schlickplatz, ulicami Porzellan-, Althan- i Spittelauergasse aż do Virriogasse;

20. od odgałęzienia się w ulicy Ausstellungsstrasse ku południowemu portalowi rotundy aż do portalu północnego;

21. od Landstrasse Hauptstrasse ulicą Erdbergerstrasse (a względnie Sophienbrückengasse) aż do Schlachthausgasse;

22. od Landstrasse Hauptstrasse ulicami Invalidenstrasse, Ungargasse, Fasangasse i Gürtelstrasse mimo dworca kolei południowej aż do Humbergerstrasse;

23. od kościoła Paulinów ulicami Wiedener Hauptstrasse, Matzleinsdorferstrasse i Simmeringerstrasse aż do Humbergerstrasse;

24. od Schönbrunnerstrasse ulicą Reinprechtsdorferstrasse aż do Matzleinsdorferstrasse;

25. od Bellariastrasse ulicą Burggasse aż do Kaiserstrasse;

26. od Franzensring ulicą Stadiongasse i Josephstädterstrasse aż do przystanka przy Josephstädterstrasse wiedeńskiej kolei miejskiej;

27. od Feldgasse ulicami Alserstrasse, Ottakringerstrasse, Rosenstein, (a względnie Tauber)gasse aż do Hernalser Hauptstrasse;

28. od Alserbachstrasse ulicami Nussdorferstrasse i Döblinger Hauptstrasse aż do gospody Zögernitza;

29. od Franz Josephs Quai ulicami untere i obere Augartenstrasse aż do Taborstrasse;

30. od Praterstern ulicą Kaiser Josephsstrasse aż do Taborstrasse.

Linie kolei końskiej, które mają być włączone w koncesyjonowaną sieć kolejową jako istotne części składowe, uznane będą od chwili ich nabycia przez gminę stołecznego i rezydencyonalnego miasta Wiednia za małe koleje i począwszy od tej chwili, stosować się mają do nich, z uchyleniem odnośnych rozporządzeń koncesyjnych, postanowienia §§. 1 aż do 17 włącznie niniejszego obwieszczenia w ten sposób, że ruch na tychże liniach, aż do zupełnego przekształcenia ich na koleje elektryczne może być wykonywany końmi.

Nadto, z zastrzeżeniem bezzarzutnego wyniku badań, które komisya ma wykonać według istniejących przepisów nadaje się reprezentacyi gminnej stołecznego i rezydencyonalnego miasta Wiednia prawo wybudowania i utrzymywania w ruchu następujących linii pod warunkami i zastrzeżeniami poniżej w §§. 1 aż do 17 włącznie przepisanyymi:

31. od Ausstellungsstrasse w c. k. Praterze aż do rotundy (portal południowy);

32. od Löwengasse ulicą Rasumoffskygasse przez Sophienbrücke, ulicą Wittelsbachstrasse i przez c. k. Prater z podjazdem w alei głównej aż do rotundy;

33. od Kärntnerstrasse ulicami Wallfischgasse i Schwarzenbergstrasse aż do placu Schwarzenberga;

34. od placu Schwarzenberga ulicą Heugasse do dworców kolei południowej i kolei państwa;

35. od Kaiserstrasse przedłużoną ulicą Lerchenfelder- i ulicą Thaliastrasse aż do Montleartstrasse;

36. od Radetzkystrasse ulicą hintere Zollamtsstrasse (według okoliczności od placu Radetzkyego ulicą untere Viaductgasse) ulicą Invalidenstrasse, przez Heumarkt, plac Schwarzenberga i ulicą Technikerstrasse aż do Wiedener Hauptstrasse;

37. od Wiedener Hauptstrasse przez Kärntnerthormarkt i Getreidemarkt, ulicami Museumstrasse, Auerspergstrasse, Landesgerichtsstrasse, Garnison-gasse i Schwarzspanierstrasse aż do Währingerstrasse;

38. od Kupferschmiedgasse przez Neuen Markt, ulicami Tegetthoff, Operngasse i Friedrichstrasse aż do Getreidemarkt;

39. od Margarethenplatz ulicami Pilgram-, Hofnühl-, Mollard-, Eszterhazy- i Danböckgasse, (według okoliczności Gumpendorferstrasse), następnie ulicami Amerling-, Neubau-, Strozzi-, Lederergasse (według okoliczności ulicami Piaristen- i Kochgasse) aż do Alserstrasse;

40. linię łączącą prowadzącą ulicą Brückengasse między ulicami Gumpendorfer- i Schönbrunnerstrasse;

41. przedłużenie linii istniejącej ulicą Gentzgasse aż do stacyi kolei miejskiej w Gersthofie;

42. od Ungargasse ulicami Sechskrügel- i Rasumoffskygasse lub ulicami Rochus- i Sophienbrückengasse aż do Löwengasse, a względnie aż do Sophienbrücke, albo od Neulinggasse przez przerwę ulicy Neulinggasse ulicą Wassergasse i przez Erdbergerlande aż do Sophienbrücke;

43. od dworca kolei północno-zachodniej ulicami Nordwestbahn- i Innstrasse aż do Engerthstrasse;

44. od Wiedener Gürtel ulicą Laxenburgerstrasse aż do Trostgasse;

45. od Heugasse ulicami Belvedere-, Rainer-, Blechthurm- i Ziegelofengasse aż do Margarethenplatz;

46. linię łączącą w ulicy Winkelmannstrasse;

47. od Stiftgasse ulicami Siebensterngasse i Westbahnstrasse aż do Kaiserstrasse;

48. od Penzingerstrasse przez Schönbrunner Allee aż do Linzerstrasse;

49. od Mariahilferstrasse ulicą Linzerstrasse aż do Johnstrasse;

50. od Johnstrasse ulicą Linzerstrasse aż do Hüttelbergstrasse w Hütteldorfie;

51. od stacyi kolei miejskiej w Gersthofie ulicami Gentzgasse, Gersthofer- i Pötzleinsdorferstrasse aż do Schafberggasse;

52. od Döblinger Hauptstrasse ulicą Billrothstrasse i aleją grinzingską aż do Grinzingu (Sandgasse);

53. od Obkirchergasse ulicą Sieveringerstrasse aż do Windhabergasse w Dolnym Sieveringu;

54. od untere Augartenstrasse ulicą obere Augartenstrasse i Klosterneuburgerstrasse aż do Wenzelgasse;

55. od Kaiserstrasse ulicami Stollgasse i Felberstrasse aż do Linzerstrasse;

56. od Vollbadgasse w Dornbachu aż do Klampfelberggasse w Neuwaldeggu;

57. od Himbergerstrasse ulicami Quellengasse, Absberggasse, Simmeringerstrasse i Geiselbergstrasse aż do Simmeringer Hauptstrasse;

58. od Kronprinz Rudolfsstrasse ulicą Eugerthstrasse aż do koszar z dobiegiem do ulicy Ausstellungsstrasse;

59. od Wittelsbachstrasse ulicą Valeriestrasse i wzdłuż kanału Dunaju aż do Freudenau;

60. od Valeriestrasse aleją Kaiser Josephsbrücke, przez most Kaiser Josephsbrücke ulicami Schlachthausgasse, Landstrasse Hauptstrasse i przez Landstrasser Gürtel aż do Fasangasse;

61. od cmentarza głównego ulicą Simmeringer Hauptstrasse aż do Schwechatu;

62. od Landgut ulicą Himbergerstrasse aż do Schleiergasse;

63. od cmentarza protestanckiego ulicą Triesterstrasse aż do Szpitala Franciszka Józefa;

64. od Matzleinsdorferstrasse przez Wiedener Gürtel aż do Favoritenstrasse;

65. od linii gumpendorfskiej ulicą Sechshausenerstrasse i wzdłuż rzeki Wiedunki aż do mostu Schönbrunner Brücke, i w dalszym ciągu linii pod 7 oznaczonej ulicą Hietzinger Hauptstrasse aż do złączenia się z tramwajem parowym do St. Veit i Lainz;

66. od Rennweg ulicą Auenbrugger- lub Veithgasse, ulicami Strohgasse, Reisnerstrasse i Neulinggasse aż do Ungargasse;

67. od Stubenring ulicą Marxergasse aż do Rasumofskygasse;

68. od Kaiserstrasse przedłużoną ulicą Burggasse przez Lerchenfelder Gürtel, ulicą Herbststrasse lub Gablenzgasse aż do szpitalu Wilhelminy;

69. przedłużenie linii hütteldorfskiej od Hüttelbergstrasse aż do „Wolfen in der Au“;

70. od Linzerstrasse ulicami Reinlgasse, Breitensee Strasse, Kendlerstrasse, Huttengasse i Enkelstrasse aż do Thaliastrasse;

71. od kasyna Zögernitza ulicami Döblinger Hauptstrasse i Hohewartstrasse aż do Grinzingerstrasse;

72. od placu Radetzkyego ulicą Pragerstrasse, przez Franzensbrücke i ulicą Franzensbrückenstrasse aż do Praterstern;

73. od ulicy Simmeringer Hauptstrasse ulicą Kaiser-Ebersdorferstrasse aż do Kaiser-Ebersdorf;

74. od wozowni przy Kreuzgasse aż do dworca linii przedmiejskiej w Gersthofie a względnie aż do Alseggerstrasse;

75. od Wenzelgasse ulicą Klosterneuburgerstrasse i przez Brigittenauer Lände aż do Jubiläumsbrücke;

76. od Jubiläumsbrücke ulicami Guoldgasse, Heiligenstädterstrasse i Barawitzkagasse aż do Hohewartstrasse;

77. od Ziegelofengasse ulicami Mittersteig, Siebenbrunnengasse, Wilhelm-, Breitenfurter- i Hetzendorferstrasse aż do Kernstrasse w Hetzendorfie;

78. od ulicy Hernalser Hauptstrasse ulicami Hormayrgasse i Vincenzgasse aż do Gentzgasse;

79. od Franzensbrückenstrasse wzdłuż Schüttel aż do Wittelsbachstrasse;

80. przedłużenie w ulicy Laxenburgerstrasse aż do Neue Gürtelstrasse;

81. przedłużenie w ulicy Triesterstrasse aż do Neue Gürtelstrasse;

82. od Reinprechtsdorferstrasse ulicami Marx-Moidlingerstrasse, Längenfeldgasse, Stieberggasse, Sechshausenerstrasse, Reindorfegasse, Grenzgasse, Schweglerstrasse, Hütteldorferstrasse i wzdłuż północno-wschodniej granicy placu ćwiczeń wojskowych aż do Herbststrasse a względnie aż do Gablenzgasse;

83. od Herbststrasse a względnie Gablenzgasse ulicami Panikengasse i Fesstgasse aż do Ottakringerstrasse;

84. od Montleartstrasse ulicami Thaliastrasse i Galizinstrasse aż do Liebhartsthal;

85. od Klampfelberggasse ulicą Neuwaldeggerstrasse aż do Geroldgasse;

86. od Windhabergasse ulicą Sieveringerstrasse aż do Linienamtu;

87. od Hohewartestrasse ulicą Grinzingerstrasse aż do alei grinzzińskiej;

88. od Sandgasse ulicą Kobenzlgasse aż do Krapfenwaldl (granica Privatstrasse);

89. przedłużenie linii przez Hohewartestrasse aż do kolei ząbionej kahlenberskiej;

90. od koszar na dół ulicą Engerthstrasse aż do dworca kolei naddunajskiej;

91. od Schleiergasse ulicą Himbergerstrasse aż do Grenzackergasse;

92. od Hietzinger Hauptstrasse ulicami Lainzerstrasse, Speisingerstrasse i Feldkellergasse aż do Kernstrasse w Hetzendorfie;

93. od ulicy Rosenstein-, a względnie Taubergasse ulicami Meysseggasse i Wilhelminenstrasse aż do Sandleitengasse;

94. od dworca kolei północno-zachodniej ulicami Nordwestbahnstrasse i Schwedengasse aż do Jubiläumsbrücke, a według okoliczności od Taborstrasse ulicami Dresdnerstrasse i Schwedengasse aż do Jubiläumsbrücke;

95. od ulicy Kronprinz Rudolfsstrasse ulicą Engerthstrasse aż do Kaiserplatz;

96. od Kaiserplatz ulicą jeszcze nie nazwaną do Schwedengasse (przejazd pod koleją północno-zachodnią);

97. od Rothenthurmstrasse ulicą Fleischmarkt aż do Stubenringu;

98. od Billrothstrasse przez Krottenbachzeile do Neustiftu;

99. od Rathstrasse w Neustift am Walde ulicą Salmansdorferstrasse aż do gospody Bad-Hotel.

§. 1.

Gminie miasta Wiednia jako koncesyonaryuszce zapewniają się dobrodziejstwa finansowe wyszczególnione w artykule V ustawy z dnia 31. grudnia 1894, Dz. u. p. Nr. 2 z r. 1895.

Okres przewidzianych w artykule V, lit. d) ustawy powyższej uwolnień od podatków, ustanawia się na lat 25, licząc od dnia dzisiejszego, z tem zastrzeżeniem, że linie przytoczone we wstępie pod ll. 1 aż do 30 włącznie, korzystać będą z uwolnienia od podatków dopiero od tej chwili, gdy po dokonaniu ich przeistoczenia ruch na nich zacznie być wykonywany zapomocą elektryczności.

Co do stępla od biletów osobowych stosowane być mają w myśl postanowienia artykułu XX, ustęp drugi ustawy powyższej, przepisy ustaw z dnia 11. maja 1871, Dz. u. p. Nr. 39 i z dnia 30. marca 1875, Dz. u. p. Nr. 42.

§. 2.

Koncesyonaryuszka obowiązana jest rozpocząć budowę linii kolejowych oznaczonych na wstępie pod ll. 1 aż do 12 włącznie, niezwłocznie po uzyskaniu pozwolenia do budowania, skończyć najpóźniej w przeciągu półtora roku, licząc do dnia dzisiejszego i gotowe koleje oddać na użytek publiczny; linie oznaczone na wstępie pod ll. 13 aż do 30 włącznie, wybudować należy tak wcześnie, żeby mogły być skończone i na użytek publiczny oddane aż do końca roku 1901. Terminy wybudowania innych linii na wstępie oznaczonych będą ustanawiane przy udzielaniu pozwoleń do ich budowania i koncesyonaryuszka obowiązana jest poddać się odnośnym postanowieniom.

Wszystkie linie kolei małych na wstępie przytoczone mają być utrzymywane w ruchu bez przerwy przez cały okres koncesyjny.

Jako rękojmię dotrzymania powyższego terminu budowy, dać ma koncesyonaryuszka na żądanie c. k. Rządu stosowną kaucyę a to w papierach wartościowych, w których wolno lokować pieniądze sieroce.

W razie niedotrzymania powyższego zobowiązania, kaucya ta uznana być może za przepadłą.

§. 3.

Do wybudowania koncesyonowanych linii kolei małych i przynależnych zakładów pobocznych nadaje się koncesyonaryuszce prawo wyłączenia podług przepisów ustawowych w tej mierze obowiązujących.

Takież samo prawo nadane będzie koncesyonaryuszce do wybudowania kolei podjazdowych, gdyby Rząd ze względu na dobro publiczne uznał potrzebę wybudowania takich kolei.

§. 4.

O ileby do wybudowania kolei koncesyonowanych użyte być miały drogi nie pod zarządem gminy miasta Wiednia zostające lub grunta c. k. Skarbu Dworu, koncesyonaryuszka winna postarać się o zezwolenie tych, którzy do utrzymywania owych dróg są obowiązani a względnie Władz lub urzędów, którym według istniejących ustaw służy prawo udzielania pozwolenia do używania dróg lub gruntów.

Gdyby zamierzone było współużywanie torów innych przedsięwzięć, zawrzeć należy z dotyczącym przedsięwzięciem umowę co do opłaty za to uiszczać się mającej.

§. 5.

We względy budowy kolei koncesyonowanych i ruchu na nich zastosować się powinna koncesyonaryuszka do osnowy niniejszego dokumentu koncesyjnego i do warunków koncesyjnych technicznych, które Ministerstwo kolei żelaznych ustanowi, jakoteż do istniejących w tej mierze ustaw i rozporządzeń, mianowicie do ustawy o koncesjach na koleje żelazne z dnia 14. września 1854 (Dz. u. p. Nr. 238) i Porządku ruchu kolei z dnia 16. listopada 1851 (Dz. u. p. Nr. 1 z r. 1852), o ile takowe w myśl postanowień rozdziału B ustawy z dnia 31. grudnia 1894 (Dz. u. p. Nr. 2 z r. 1895) znajdują zastosowanie na małych kolejach, tudzież do ustaw i rozporządzeń, jakieby w przyszłości zostały wydane, nakoniec do wydanych w granicach kompetencji ustawowej zarządzeń c. k. Ministerstwa kolei żelaznych i w ogóle Władz powołanych.

Co do nabywania materiałów budowlanych, szyn i wszelkich innych części składowych kolei, jakoteż parku wozowego i przedmiotów urządzenia z kopalni lub fabryk tutejszo-krajowych, a nadto co do zatrudniania głównie robotników tutejszo-krajowych, wydane będą w warunkach koncesyjnych odpowiednie zarządzenia ze względu na umowy, jakie koncesyonaryuszka pozawierała w tym przedmiocie.

§. 6.

Koncesyonaryuszka obowiązana jest dozwalać podoficerom i ordynansom w odnośnym czasie służbę pełniącym bezpłatnego przejazdu koleją.

Co do bliższych szczegółów w tym względy umówić się należy z właściwymi Władzami wojskowymi.

Niezawisłe od postanowień zamieszczonego poniżej §. 10, koncesyonaryuszka zobowiązuje się przy obsadzaniu posad mieć wzgląd na wysłużonych podoficerów armii, marynarki wojennej i obrony krajowej w myśl ustawy z dnia 19. kwietnia 1872 (Dz. u. p. Nr. 60).

§. 7.

Gdyby z powodu uroczystości, marszów wojska, parad, tudzież w razie budowy kanałów, przewodów rurowych itp. Władze uznały za potrzebne wstrzymanie na pewien czas ruchu na jakiejś części kolei koncesyonowanych, koncesyonaryuszka ma poddać się bez oporu odnośnym zarządzeniom Władz, bez jakiegokolwiek roszczenia do wynagrodzenia za stratę poniesioną w skutek czasowego wstrzymania ruchu.

§. 8.

Urzednicy państwa, funkcyonaryusze i studzy, jadący koleją z polecenia Władz sprawujących nadzór nad zarządem i ruchem kolei żelaznych lub dla zabezpieczenia interesów państwa z powodu koncesyi lub w sprawach dochodów niestających, gdy się wywiodą certyfikatami urzędowymi, jakie c. k. Ministerstwo kolei żelaznych dla wylegitymowania się wystawiać im będzie, przewożeni być powinni z pakunkiem podróżnym bezpłatnie.

§. 9.

Koncesyonaryuszka obowiązana jest przewozić pocztę tudzież funkcyonaryuszów zarządu pocztowego i telegraficznego wszystkimi pociągami programowymi.

Za te świadczenia, jakoteż za wszelkie inne na rzecz zakładu pocztowego może koncesyonaryuszka żądać odpowiedniego wynagrodzenia, które ustanowione będzie drogą ugody.

Korespondencye, tyżące się zarządu kolei, wymieniane między dyrekcją lub gronem kierującym przedsiębiorstwa kolejowego a jej podwładnymi funkcyonaryuszami lub przez tych ostatnich między sobą, mogą być przewożone przez sługi zakładu kolejowego.

§. 10.

Koncesyonaryuszka obowiązana jest mieć pieczę ourządzenie zaopatrzenia dla inwalidów i starców narzeczek funkcyonaryuszów zatrudnionych przy ruchu koncesyonowanych linii kolejowych jakoteż ich rodzin i w tym celu przystąpić do kasy emerytalnej związku austriackich kolei lokalnych, jeśliby dla koncesyonowanego przedsiębiorstwa kolejowego nie była utworzona własna kasa emerytalna przynajmniej takie same korzyści członkom nastręczająca a względnie przynajmniej takie same zobowiązania na koncesyonaryuszkę wkładająca jak kasa rzeczzonego związku.

Koncesyonaryuszka jest nadto obowiązana mieć o to staranie, żeby osoby zatrudniane dotychczas przy ruchu linii kolei konnej Spółki tramwaju wiedeńskiego, pozostały w służbie także przy ruchu koncesyonowanych linii kolejowych, o ile to będzie możebne ze względu na odmienny sposób utrzymywania ruchu.

§. 11.

Koncesyonaryuszka obowiązana jest dostarczać wcześniej Ministerstwu kolei żelaznych na jego żądanie wykazów statystycznych potrzebnych do zestawienia statystyki rocznej kolei żelaznych.

§. 12.

Pod względem stosunku do zakładu telegrafu państwa postanawia się co następuje:

Tam, gdzie przewody telegraficzne i telefoniczne państwa ze względu na położenie swoje zawadzają urządzeniom elektrycznym kolejowym, tudzież gdzie przewody powietrzne znajdują się w obwodzie jednego metra około drutu przewodzącego prąd silny, zarząd telegrafów państwa przeniesie je własnym kosztem lub zabezpieczy je, gdyby przeniesienie nie było z powodu urządzenia kolejowego potrzebne.

Zresztą koncesyonaryuszka obowiązana jest tak same urządzenia kolejowe zaopatrzyć w potrzebne środki ochronnicze jak i ponieść kosztą wszelkich środków, które zarząd telegrafów państwa uzna za potrzebne dla zapobieżenia jakimkolwiek zagrożeniu urządzeń telegraficznych i telefonicznych państwa i wszelkiemu zakłóceniu ich ruchu.

Zobowiązanie to odnosi się tylko do przewodów państwa, istniejących już wtedy, gdy poszczególne linie kolejowe będą budowane.

§. 13.

Koncesyę nadaje się z ochroną przeciw zakładaniu nowych kolei w myśl §u 9go, lit. b) ustawy o koncesyach na koleje żelazne na lat dziewięćdziesiąt (90), licząc od dnia dzisiejszego, i takowa kończy się z upływem tego czasu.

Rząd może także uznać koncesyę przed upływem rzeczonoego czasu za nieistniejącą nadal, gdyby określone w §fie 2gim zobowiązania pod względem rozpoczęcia i skończenia budowy, tudzież otwarcia ruchu nie były dopełnione, o ile przekroczenie terminu nie dałoby się usprawiedliwić w myśl §. 11, lit. b) ustawy o koncesyach na koleje żelazne.

§. 14.

Prawo kaduku na rzecz państwa, ustanowione w §. 8 ustawy o koncesyach na koleje żelazne z dnia

14. września 1854 (Dz. u. p. Nr. 238) nie stosuje się do kolei koncesyonowanych.

§. 15.

Z zastrzeżeniem dopełnienia obowiązków także i w tym przypadku na koncesyonaryuszce ciężących i z zastrzeżeniem służącej Władzom państwa kompetencyi co do wykonania budowy i utrzymywania ruchu, koncesyonaryuszka ma prawo odstąpić budowę i ruch koncesyonowanych linii kolejowych najprzód Spółce do budowy i utrzymywania ruchu, mającej w tym celu zawiązać się z siedzibą w Wiedniu, a to na podstawie kontraktu, podlegającego zatwierdzeniu c. k. Rządu. Na wypadek, gdyby koncesyonaryuszka po upływie lub po rozwiązaniu tego kontraktu nie zamierzała utrzymywać ruchu sama, zastrzega się koncesyonaryuszce prawo odstąpienia za zezwoleniem c. k. Rządu utrzymywania ruchu na liniach koncesyonowanych albo znowu rzeczonoj Spółce albo trzecim osobom.

§. 16.

Rząd ma prawo przekonywać się, czy budowa kolei i ich urządzenia ruchu są we wszystkich częściach wykonane odpowiednio celowi i trwale, tudzież zarządzić, aby wadom w tym względzie zapobieżono lub takowe usunięto.

§. 17.

Rząd zastrzega sobie, że gdyby pomimo poprzedniego ostrzeżenia dopuszczono się ponownie naruszenia lub zaniedbania jednego z obowiązków, w koncesyi, warunkach koncesyjnych lub ustawami przepisanych, będzie temu zapobiegał środkami odpowiadającymi ustawom, a według okoliczności uzna koncesyę jeszcze przed upływem czasu, na który została nadana, za nieistniejącą nadal.

Wittek r. w.

Dziennik ustaw państwa

dla

królestw i krajów w Radzie państwa reprezentowanych.

Część XXIII. — Wydana i rozesłana dnia 30. marca 1899.

Treść: *M* 59. Rozporządzenie cesarskie, dotyczące się dalszego pobierania podatków i opłat, tudzież pokrywania wydatków państwa w czasie od 1. kwietnia aż do końca czerwca 1899.

59.

Rozporządzenie cesarskie z dnia 23. marca 1899,

tyczące się dalszego pobierania podatków i opłat, tudzież pokrywania wydatków państwa w czasie od 1. kwietnia aż do końca czerwca 1899.

Na zasadzie §. 14go ustawy zasadniczej państwa z dnia 21. grudnia 1867, Dz. u. p. Nr. 141, uznaję za stosowne rozporządzić co następuje:

§. 1.

Upoważnia się Rząd do pobierania w czasie od 1. kwietnia aż do końca czerwca 1899 podatków bezpośrednich i opłat pośrednich według istniejących przepisów.

§. 2.

Wydatki pokrywane być mają w czasie od 1. kwietnia aż do końca czerwca 1899 w miarę potrzeby, na rachunek dotacyj, które ustanowione będą ustawą skarbową na rok 1899.

§. 3.

Te kwoty, dla których w zestawieniu wydatków i dochodów (załączka I i II) do rozporządzenia cesarskiego z dnia 28. grudnia 1898, Dz. u. p. Nr. 237 dołączonem, oznaczony jest dłuższy niż jednoroczny okres używania, tudzież dotacje poniżej wyszczególnione, z końcem marca 1899 ustaję, o ile nie zostaną aż do końca marca 1899 wy-

czerpane, mogą być używane jeszcze aż do końca czerwca 1899, dotyczące zaś wydatki policzyć należy na karb 1899 roku.

I. W preliminarzu państwa.

A. Ministerstwo spraw wewnętrznych:

1. Dotacya ustawą skarbową na rok 1897 w tytule 2, §. 1, jako przemijający nadzwyczajny wydatek administracji politycznej w Austrii poniżej Anizy na ryczałtowe urzędowe: Koszta jednorazowe pierwszego urzędowania starostwa nowo ustanowić się mającego (pozycya 70 preliminarza Ministerstwa spraw wewnętrznych) wyznaczona w sumie 3.000 zł.

2. Dotacya ustawą skarbową na rok 1897 w tytule 5, §. 3, l. 3, na budowę dwóch mostów z wierzchami żelaznymi na rzece Salzachu w Hallein (w powiecie politycznym salzburskim) wyznaczona w sumie 30.000 zł.

3. Dotacya ustawą skarbową na rok 1897 w tytule 5, §. 4, l. 1, na budowę mostu z wierzchem żelaznym na rzece Murze pod Gobernicem w kilometrze $46\frac{4}{6}$ gościńca włoskiego wyznaczona w sumie 10.000 zł.

4. Dotacya ustawą skarbową na rok 1896 w tytule 5, §. 7, l. 5, jako dodatek skarbowy na wybudowanie mostu żelaznego na rzece Torre na szlaku drogi konkurencyjnej od Villesse do Rudy prowadzącej wyznaczona a rozporządzeniem cesarskiem z dnia 25. czerwca 1898, Dz. u. p. Nr. 104 aż do końca grudnia 1898 przedłużona w sumie 23.500 zł.

5. Dotacja ustawą skarbową na rok 1897 w tytule 5, §. 7, l. 2, na przerobienie gościńca karyntyjskiego pomiędzy Kobarydem a Ternowem w kilometrze 110·8 aż do 115·2 wyznaczona w sumie 10.000 zł.
6. Dotacja ustawą skarbową na rok 1897 w tytule 5, §. 7, l. 4, na poprawienie gościńca płońskiego między Abbacją a Wołoskiem pod Skerbiczi, kilometr 64·8 aż do 65·0 wyznaczona w sumie 5.500 zł.
7. Dotacja ustawą skarbową na rok 1897 w tytule 5, §. 7, l. 5, na poprawienie gościńca karyntyjskiego między Desklą a Rodeżem, kilometr 76·0 aż do 77·0 wyznaczona w sumie 9.500 zł.
8. Dotacja ustawą skarbową na rok 1897 w tytule 5, §. 7, l. 6, jako dodatek skarbowy na wybudowanie drogi po lewym brzegu rzeki Soczy od Kanalu aż do Tolmina wyznaczona w sumie 10.000 zł.
9. Dotacja ustawą skarbową na rok 1897 w tytule 5, §. 7, l. 9, jako dodatek skarbowy na częściowe uregulowanie rzek Soczy i Torre wyznaczona w sumie 5.000 zł.
10. Dotacja ustawą skarbową na rok 1897 w tytule 5, §. 7, l. 11, jako dodatek skarbowy na wybudowanie drogi konkurencyjnej w dolinie Baczy, to jest w części od Hadażużny przez Pobrdo aż do granicy krajowej kraińskiej wyznaczona w sumie 10.000 zł.
11. Dotacja ustawą skarbową na rok 1896 w tytule 5, §. 8, l. 2, na przełożenie gościńca salzburskiego na górze Melleker wyznaczona a rozporządzeniem cesarskim z dnia 25. czerwca 1898, Dz. u. p. Nr. 104 aż do końca grudnia 1898 przedłużona w sumie 5.000 zł.
12. Dotacja ustawą skarbową na rok 1897 w tytule 5, §. 8, l. 12, na tenże sam cel wyznaczona w sumie 3.000 zł.
13. Dotacja ustawą skarbową na rok 1897 w tytule 5, §. 8, l. 6, na przerobienie części drogi „alla Pongajola“ i postawienie nowego mostu z murywanymi przyczółkami i wierzchem żelaznym na Rivo-Pongajola, kilometr 12·2 aż do 13·0 lewego gościńca nonsthalskiego wyznaczona w sumie 10.000 zł.
14. Dotacja ustawą skarbową na rok 1897 w tytule 5, §. 8, l. 9, jako dodatek skarbowy na budowę drogi konkurencyjnej ötzlhalskiej wyznaczona w sumie 5.000 zł.
15. Dotacja ustawą skarbową na rok 1895 w tytule 5, §. 14, l. 5, na dalszą budowę gościńca od Ercegu Nowego do Meljin a względnie od Meljine na Kombur aż do cieśniny kateńskiej pod Gjuriczem dla IV. części szlaku od Punta Piavica aż do Gjuriczu wyznaczona a rozporządzeniem cesarskim z dnia 25. czerwca 1898, Dz. u. p. Nr. 104 aż do końca grudnia 1898 przedłużona w sumie 13.000 zł.
16. Dotacja ustawą skarbową na rok 1896 w tytule 5, §. 14, l. 1, na budowę mostu stałego z murywanymi filarami i wierzchem żelaznym na dzikim potoku Karakasicy na szlaku gościńca śródziemnego a rozporządzeniem cesarskim z dnia 25. czerwca 1898, Dz. u. p. Nr. 104 aż do końca grudnia 1898 przedłużona wyznaczona w sumie 10.000 zł.
17. Dotacja ustawą skarbową na rok 1897 w tytule 5, §. 14, l. 6, jako dodatek na budowę trzy metry szerokiej drogi jezdnej od Risanu do Św. Mikołaja ledenickiego wyznaczona w sumie 5.800 zł.
18. Dotacja ustawą skarbową na rok 1892 w tytule 6, §. 2, l. 2, na regulacją Dunaju koło Struden wyznaczona a rozporządzeniem cesarskim z dnia 25. czerwca 1898, Dz. u. p. Nr. 104 aż do końca grudnia 1898 przedłużona w sumie 50.000 zł.
19. Dotacja ustawą skarbową na rok 1893 w tytule 6, §. 2, l. 2, na tenże sam cel wyznaczona a rozporządzeniem cesarskim z dnia 25. czerwca 1898, Dz. u. p. Nr. 104 aż do końca grudnia 1898 przedłużona w sumie 40.000 zł.
20. Dotacja ustawą skarbową na rok 1894 w tytule 6, §. 8, l. 1, na regulacją Wełtawy wyznaczona a rozporządzeniem cesarskim z dnia 25. czerwca 1898, Dz. u. p. Nr. 104 aż do końca grudnia 1898 przedłużona w sumie 420.000 zł.
21. Dotacja ustawą skarbową na rok 1895 w tytule 6, §. 8, l. 1, na tenże sam cel wyznaczona a rozporządzeniem cesarskim z dnia 25. czerwca 1898, Dz. u. p. Nr. 104 aż do końca grudnia 1898 przedłużona w sumie 420.000 zł.
22. Dotacja ustawą skarbową na rok 1896 w tytule 6 §. 8, l. 3, na tenże sam cel wyznaczona a rozporządzeniem cesarskim z dnia 25. czerwca 1898, Dz. u. p. Nr. 104 aż do końca grudnia 1898 przedłużona w sumie 30.000 zł.
23. Dotacja ustawą skarbową na rok 1897 w tytule 6, §. 8, l. 2, na regulację Łaby wyznaczona w sumie 80.000 zł.
24. Dotacja ustawą skarbową na rok 1897 w tytule 6, §. 8, l. 3, na sprawienie parowca rządowego wyznaczona w sumie 21.000 zł.
25. Dotacja ustawą skarbową na rok 1897 w tytule 6, §. 8, l. 4, jako dodatek skarbowy na roboty przygotowawcze do kanalizacji Małej Łaby od Melnika do Królowej Hradca wyznaczona w sumie 10.000 zł.

26. Dotacja ustawą skarbową na rok 1897 w tytule 6, §. 13, jako dodatek skarbowy na koszta osuszenia bagien przy uściu rzeki Jadra pod Saloną wyznaczona w sumie 10.000 zł.

27. Dotacja ustawą skarbową na rok 1897 w tytule 7, §. 1, na budowę nowego domu w celu pomieszczenia starostwa w Lonczu wyznaczona w sumie 21.500 zł.

28. Dotacja ustawą z dnia 23. grudnia 1894, Dz. u. p. Nr. 243, na wystawienie domu urzędowego w Floridsdorfie wyznaczona a rozporządzeniem cesarskim z dnia 25. czerwca 1898, Dz. u. p. Nr. 104 aż do końca grudnia 1898 przedłużona a mianowicie:

w tytule 3 Bezpieczeństwo publiczne	
w sumie	123.910 zł.
„ „ 4 Służba budownicza rządowa w sumie	12.650 „
„ „ 7 Nowe budowle administracji politycznej i większe przysposobienia w sumie	63.690 „
razem	200.250 zł.

B. Ministerstwo wyznań i oświaty:

1. Dotacja ustawą skarbową na rok 1893 w tytule 10, §. 5, na przyzdobienie auli w uniwersytecie wiedeńskim wyznaczona jako 1. rata a rozporządzeniem cesarskim z dnia 25. czerwca 1898, Dz. u. p. Nr. 104 aż do końca grudnia 1898 przedłużona w sumie 15.000 zł.

2. Dotacja ustawą skarbową na rok 1894 w tytule 10, §. 5, na tenże sam cel wyznaczona jako 2. rata a rozporządzeniem cesarskim z dnia 25. czerwca 1898, Dz. u. p. Nr. 104 aż do końca grudnia 1898 przedłużona w sumie . . . 15.000 zł.

3. Dotacja ustawą skarbową na rok 1895 w tytule 10, §. 5, na tenże sam cel wyznaczona jako 3. rata a rozporządzeniem cesarskim z dnia 25. czerwca 1898, Dz. u. p. Nr. 104 aż do końca grudnia 1898 przedłużona w sumie . . . 5.000 zł.

4. Dotacja ustawą skarbową na rok 1896 w tytule 10, §. 5, na tenże sam cel wyznaczona jako 4. rata a rozporządzeniem cesarskim z dnia 25. czerwca 1898, Dz. u. p. Nr. 104 aż do końca grudnia 1898 przedłużona w sumie . . . 5.000 zł.

5. Dotacja ustawą skarbową na rok 1897 w tytule 10, §. 5, na tenże sam cel wyznaczona jako 5. rata w sumie 5.000 zł.

6. Dotacja ustawą skarbową na rok 1897 w tytule 10, §. 5, na artystyczne przyzdobienie uniwersytetu krakowskiego wyznaczona jako 4. i ostatnia rata w sumie 5.000 zł.

7. Dotacja ustawą skarbową na rok 1896 w tytule 10, §. 7, na restaurację fasady tumu w Salzburgu wyznaczona jako 1. rata a rozporządzeniem cesarskim z dnia 25. czerwca 1898, Dz. u. p. Nr. 104 aż do końca grudnia 1898 przedłużona w sumie 5.000 zł.

8. Dotacja ustawą skarbową na rok 1897 w tytule 10, §. 7, na tenże sam cel wyznaczona jako 2. rata w sumie 10.000 zł.

9. Dotacja ustawą skarbową na rok 1896 w tytule 10, §. 7, na restaurację kościoła parafialnego na górze Pöllau wyznaczona jako 1. rata a rozporządzeniem cesarskim z dnia 25. czerwca 1898, Dz. u. p. Nr. 104 aż do końca grudnia 1898 przedłużona w sumie 1.500 zł.

10. Dotacja ustawą skarbową na rok 1897 w tytule 10, §. 7, na tenże sam cel wyznaczona jako 2. rata w sumie 1.500 zł.

11. Dotacja ustawą skarbową na rok 1897 w tytule 10, §. 7, na restaurację kościoła parafialnego Św. Oswalda w Eisenerz jako 1. rata dalszej zapomogi wyznaczona w sumie 1.500 zł.

12. Dotacja ustawą skarbową na rok 1896 w tytule 10, §. 7, na restaurację budynków kościelnych w Neubergu wyznaczona a rozporządzeniem cesarskim z dnia 25. czerwca 1898, Dz. u. p. Nr. 104 aż do końca grudnia 1898 przedłużona w sumie 3.000 zł.

13. Dotacja ustawą skarbową na rok 1897 w tytule 10, §. 7, na restaurację kościoła parafialnego w Neubergu wyznaczona w sumie 10.000 zł.

14. Dotacja ustawą skarbową na rok 1897 w tytule 10, §. 7, na restaurację pałacu rektoratu w Dubrowniku jako 1. rata wyznaczona w sumie 10.000 zł.

15. Dotacja ustawą skarbową na rok 1896 w tytule 10, §. 7, na restaurację kaplicy zwierciadlanej w Klementinum w Pradze wyznaczona a rozporządzeniem cesarskim z dnia 25. czerwca 1898, Dz. u. p. Nr. 104 aż do końca grudnia 1898 przedłużona w sumie 500 zł.

16. Dotacja ustawą skarbową na rok 1897 w tytule 10, §. 7, na tenże sam cel wyznaczona w sumie 1.200 zł.

17. Dotacja ustawą skarbową na rok 1896 w tytule 10, §. 7, na restaurację fresków w kaplicy św. Barbary klasztoru Franciszkańskiego w Pilznie wyznaczona jako 1. rata a rozporządzeniem cesarskim z dnia 25. czerwca 1898, Dz. u. p. Nr. 104 aż do końca grudnia 1898 przedłużona w sumie 1.000 zł.

18. Dotacja ustawą skarbową na rok 1897 w tytule 10, §. 7, na restaurację klasztoru Franciszkańskiego w Pilzni wyznaczona w sumie 2.120 zł.
19. Dotacja ustawą skarbową na rok 1897 w tytule 10, §. 7, na roboty przygotowawcze w celu restauracji kościoła św. Jerzego na Hradczynie w Pradze wyznaczona w sumie . . . 4.000 zł.
20. Dotacja ustawą skarbową na rok 1897 w tytule 10, §. 7, na restaurację kościoła Św. Wacława w Pradze wyznaczona jako 1. rata w sumie 5.000 zł.
21. Dotacja ustawą skarbową na rok 1897 w tytule 10, §. 7, na restaurację kościoła w Sedlcu wyznaczona w sumie 5.000 zł.
22. Dotacja ustawą skarbową na rok 1897 w tytule 10, §. 7, na restaurację kaplicy włoskiej w Pradze wyznaczona w sumie . . . 1.000 zł.
23. Dotacja ustawą skarbową na rok 1895 w tytule 10, §. 7, na restaurację budynku zamkowego w Rzeszowie wyznaczona jako 1. rata a rozporządzeniem cesarskim z dnia 25. czerwca 1898, Dz. u. p. Nr. 104 aż do końca grudnia 1898 przedłużona w sumie 2.700 zł.
24. Dotacja ustawą skarbową na rok 1896 w tytule 10, §. 7, na tenże sam cel wyznaczona jako 2. rata a rozporządzeniem cesarskim z dnia 25. czerwca 1898, Dz. u. p. Nr. 104 aż do końca grudnia 1898 przedłużona w sumie . . . 2.700 zł.
25. Dotacja ustawą skarbową na rok 1893 w tytule 10, §. 8, na kupno gruntów celem odsłonięcia bazyliki w Salonie wyznaczona jako 3. i ostatnia rata a rozporządzeniem cesarskim z dnia 25. czerwca 1898, Dz. u. p. Nr. 104 aż do końca grudnia 1898 przedłużona w sumie . . . 2.900 zł.
26. Dotacja ustawą skarbową na rok 1896 w tytule 11, §. 8, na nowe budowle, dobudowania i przebudowania, tudzież większe restauracje budownicze w Krainie wyznaczona a rozporządzeniem cesarskim z dnia 25. czerwca 1898, Dz. u. p. Nr. 104 aż do końca grudnia 1898 przedłużona w sumie 15.000 zł.
27. Dotacja ustawą skarbową na rok 1894 w tytule 11, §. 12, na dodatki w celach budowniczych w Dalmacji wyznaczona a rozporządzeniem cesarskim z dnia 25. czerwca 1898, Dz. u. p. Nr. 104 aż do końca grudnia 1898 przedłużona w sumie 8.180 zł.
28. Dotacja ustawą skarbową na rok 1895 w tytule 11, §. 12, na dodatki w celach budowniczych w Dalmacji wyznaczona a rozporządzeniem cesarskim z dnia 25. czerwca 1898, Dz. u. p. Nr. 104 aż do końca grudnia 1898 przedłużona w sumie 1.000 zł.
29. Dotacja ustawą skarbową na rok 1897 w tytule 11, §. 13, na nowe budowle, przebudowania i dobudowania, tudzież ceny kupna w Czechach wyznaczona w sumie 43.248 zł.
30. Dotacja ustawą skarbową na rok 1897 w tytule 11, §. 13, na dodatki na budowle w Czechach wyznaczona w sumie 20.000 zł.
31. Dotacja ustawą skarbową na rok 1895 w tytule 11, §. 18, na nowe budowle, przebudowania i dobudowania na Bukowinie wyznaczona a rozporządzeniem cesarskim z dnia 25. czerwca 1898, Dz. u. p. Nr. 104 aż do końca grudnia 1898 przedłużona w sumie 6.000 zł.
32. Dotacja ustawą skarbową na rok 1896 w tytule 11, §. 18, na tenże sam cel wyznaczona a rozporządzeniem cesarskim z dnia 25. czerwca 1898, Dz. u. p. Nr. 104 aż do końca grudnia 1898 przedłużona w sumie 4.000 zł.
33. Dotacja ustawą skarbową na rok 1897 w tytule 11, §. 18, na tenże sam cel wyznaczona w sumie 7.535 zł.
34. Dotacja ustawą skarbową na rok 1897 w tytule 12, §. 2, na restaurację kościoła Maria am Gestade w Wiedniu wyznaczona jako 10. rata w sumie 13.600 zł.
35. Dotacja ustawą skarbową na rok 1891 w tytule 12, §. 2, na rozpoczęcie budowy dzwonicy przy kościele katedralnym w Szybeniku jako 1. rata wyznaczona a rozporządzeniem cesarskim z dnia 25. czerwca 1898, Dz. u. p. Nr. 104 aż do końca grudnia 1898 przedłużona w sumie . . . 3.000 zł.
36. Dotacja ustawą skarbową na rok 1897 w tytule 14, na nowe budowle, przebudowania i dobudowania w Dalmacji wyznaczona w sumie 12.530 zł.
37. Dotacja ustawą skarbową na rok 1895 w tytule 15, §. 1, na kupienie, postawienie i urządzenie dalekowidzu astrofotograficznego dla obserwatorium uniwersyteckiego w Wiedniu jako 2. i ostatnia rata wyznaczona a rozporządzeniem cesarskim z dnia 25. czerwca 1898, Dz. u. p. Nr. 104 aż do końca grudnia 1898 przedłużona w sumie 15.000 zł.
38. Dotacja ustawą skarbową na rok 1896 w tytule 15, §. 1, na zaprowadzenie oświetlenia elektrycznego w kilku klinikach szpitalu powszechnego w Wiedniu wyznaczona a rozporządzeniem cesarskim z dnia 25. czerwca 1898, Dz. u. p. Nr. 104 aż do końca grudnia 1898 przedłużona w sumie 4.260 zł.
39. Dotacja ustawą skarbową na rok 1897 w tytule 15, §. 1, na postawienie wani kamienych w obu instytutach anatomicznych uniwersytetu wiedeńskiego wyznaczona w sumie . . . 2.000 zł.

40. Dotacja ustawą skarbową na rok 1897 w tytule 15, §. 4, na przysposobienie lokalu dla dliniki dermatologicznej uniwersytetu niemieckiego w Pradze wyznaczona w sumie 375 zł.
41. Dotacja ustawą skarbową na rok 1897 w tytule 15, §. 4, na roboty budownicze konserwacyjne w szpitalu powszechnym w Pradze wyznaczona w sumie 4.430 zł.
42. Dotacja ustawą skarbową na rok 1896 w tytule 15, §. 6, na postawienie cieplarni w ogrodzie botanicznym uniwersytetu krakowskiego wyznaczona jako 1. rata a rozporządzeniem cesarskim z dnia 25. czerwca 1898, Dz. u. p. Nr. 104 aż do końca grudnia 1898 przedłużona w sumie 18.000 zł.
43. Dotacja ustawą skarbową na rok 1897 w tytule 15, §. 6, na tenże sam cel wyznaczona jako 2. i ostatnia rata w sumie 1.500 zł.
44. Dotacja ustawą skarbową na rok 1896 w tytule 15, §. 6, na budowę nowego domu dla instytutu patologiczno-anatomicznego uniwersytetu krakowskiego wyznaczona jako 6. i ostatnia rata a rozporządzeniem cesarskim z dnia 25. czerwca 1898, Dz. u. p. Nr. 104 aż do końca grudnia 1898 przedłużona w sumie 25.000 zł.
45. Dotacja ustawą skarbową na rok 1897 w tytule 15, §. 6, na kupno zbioru odcisków galwanoplastycznych dawnych polskich pieczęci wyznaczona jako 1. rata w sumie 350 zł.
46. Dotacja ustawą skarbową na rok 1897 w tytule 15, §. 6, na sprawienie sprzętów dla Collegium novum wyznaczona w sumie 318 zł.
47. Dotacja ustawą skarbową na rok 1897 w tytule 15, §. 7, na urządzenie zakładu gazu wodnego w budynku instytutowym uniwersytetu czernowieckiego wyznaczona jako 1. rata w sumie 6.000 zł.
48. Dotacja ustawą skarbową na rok 1895 w tytule 16, §. 1, na roboty budownicze w budynku licealnym w Lublanie wyznaczona a rozporządzeniem cesarskim z dnia 25. czerwca 1898, Dz. u. p. Nr. 104 aż do końca grudnia 1898 przedłużona w sumie 9.900 zł.
49. Dotacja ustawą skarbową na rok 1897 w tytule 16, §. 1, na postawienie parkanu kratowego żelaznego przy ogrodzie doświadczalnym seminarium nauczycielskiego w Litomierzycach dla gimnazjum (niemieckiego) w Litomierzycach wyznaczona w sumie 460 zł.
50. Dotacja ustawą skarbową na rok 1897 w tytule 16, §. 1, na sprawienie narzędzi gimnastycznych i szaf dla gimnazjum rządowego realnego i wyższego (czeskiego) w Chrudimie wyznaczona jako 2. i ostatnia rata w sumie 615 zł.
51. Dotacja ustawą skarbową na rok 1893 w tytule 16, §. 1, jako zapomoga gminie miasta Buczacza na wystawienie nowego domu dla gimnazjum wyznaczona a rozporządzeniem cesarskim z dnia 25. czerwca 1898, Dz. u. p. Nr. 104 aż do końca grudnia 1898 przedłużona w sumie 20.000 zł.
52. Dotacja ustawą skarbową na rok 1896 w tytule 16, §. 1, na postawienie nowej studni w dziedzińcu budynku gimnazjum rządowego (polskiego) w Tarnowie wyznaczona a rozporządzeniem cesarskim z dnia 25. czerwca 1898, Dz. u. p. Nr. 104 aż do końca grudnia 1898 przedłużona w sumie 800 zł.
53. Dotacja ustawą skarbową na rok 1897 w tytule 16, §. 1, na wewnętrzne urządzenie budynku szkolnego gimnazjum rządowego w Buczaczu wyznaczona w sumie 5.000 zł.
54. Dotacja ustawą skarbową na rok 1897 w tytule 16, §. 2, na sprawienie wieszadeł ściennych i stawideł na parasole dla szkoły realnej rządowej w Wiedniu (XVIII. dzielnica) wyznaczona w sumie 400 zł.
55. Dotacja ustawą skarbową na rok 1897 w tytule 16, §. 2, na urządzenie wewnętrzne szkoły realnej rządowej w Winohradach królewskich wyznaczona w sumie 6.000 zł.
56. Dotacja ustawą skarbową na rok 1897 w tytule 16, §. 2, na roboty konserwacyjne w budynku niemieckiej szkoły realnej rządowej w Budjowicach wyznaczona jako ostatnia rata w sumie 1.340 zł.
57. Dotacja ustawą skarbową na rok 1897 w tytule 16, §. 2, na sprawienie środków naukowych i przyborów gimnastycznych dla szkoły realnej rządowej w Jiczynie wyznaczona jako ostatnia rata w sumie 300 zł.
58. Dotacja ustawą skarbową na rok 1896 w tytule 16, §. 2, na budowę nowego domu szkoły realnej w Krakowie wyznaczona jako 3. i ostatnia rata a rozporządzeniem cesarskim z dnia 25. czerwca 1898, Dz. u. p. Nr. 104 aż do końca grudnia 1898 przedłużona w sumie 50.000 zł.
59. Dotacja ustawą skarbową na rok 1896 w tytule 18, §. 1, na urządzenie warsztatów szkoły zawodowej artystyczno-przemysłowej obrabiania metali w szkole artystyczno-przemysłowej w Pradze wyznaczona jako pierwsza rata a rozporządzeniem cesarskim z dnia 25. czerwca 1898, Dz. u. p. Nr. 104 aż do końca grudnia 1898 przedłużona w sumie 500 zł.
60. Dotacja ustawą skarbową na rok 1897 w tytule 18, §. 1, na przybudowę w szkole przemysłowej rządowej w Libercu wyznaczona jako 5. rata w sumie 32.000 zł.

61. Dotacja ustawą skarbową na rok 1897 w tytule 18, §. 1, na kupno gruntu pod budowę projektowanego nowego domu dla czeskiej szkoły przemysłowej rządowej w Bernie wyznaczona w sumie 32.000 zł.

62. Dotacja ustawą skarbową na rok 1897 w tytule 18, §. 1, na dodatek dla gminy Bielska za przybudówek do budynku tamtejszej szkoły przemysłowej rządowej wyznaczona jako 1. rata w sumie 1.000 zł.

63. Dotacja ustawą skarbową na rok 1896 w tytule 18, §. 1, na urządzenie tkactwa mechanicznego w szkole tkactwa w Humpoleszu wyznaczona jako 4. i ostatnia rata a rozporządzeniem cesarskiem z dnia 25. czerwca 1898, Dz. u. p. Nr. 104 aż do końca grudnia 1898 przedłużona w sumie 700 zł.

64. Dotacja ustawą skarbową na rok 1897 w tytule 18, §. 1, na urządzenie tkactwa mechanicznego w szkole tkackiej w Asch wyznaczona jako 5. rata w sumie 5.000 zł.

65. Dotacja ustawą skarbową na rok 1897 w tytule 18, §. 1, na urządzenie wewnętrzne dla szkoły tkackiej w Strakonicach wyznaczona jako 2. rata w sumie 1.500 zł.

66. Dotacja ustawą skarbową na rok 1897 w tytule 18, §. 3, na pierwsze urządzenie dla szkoły handlowej rządowej we Lwowie wyznaczona w sumie 2.000 zł.

67. Dotacja ustawą skarbową na rok 1897 w tytule 20, §. 1, na naprawy i inne roboty budownicze w budynku seminarium nauczycielskiego męskiego w Pradze (niemieckie) wyznaczona jako 1. rata w sumie 3.700 zł.

68. Dotacja ustawą skarbową na rok 1897 w tytule 23, §. 1, na odbudowanie kościoła w Tochowicach wyznaczona jako 1. rata w sumie 4.500 zł.

69. Dotacja ustawą skarbową na rok 1897 w tytule 23, §. 1, na naprawy w kościele Św. Ignacego w Jiczynie wyznaczona jako 1. rata w sumie 3.300 zł.

C. Ministerstwo skarbu:

1. Dotacja ustawą skarbową na rok 1896 w rozdziale 10, tytule 5, Straż skarbową, na budowę budynku urzędowego w Voitsbergu wyznaczona a rozporządzeniem cesarskiem z dnia 25. czerwca 1898, Dz. u. p. Nr. 104 aż do końca grudnia 1898 przedłużona w sumie 4.800 zł.

2. Dotacja ustawą skarbową na rok 1897 w rozdziale 10, tytule 5, Straż skarbową, na budowę nowego domu urzędowego w Lounczu wyznaczona jako 1. rata w sumie 5.500 zł.

3. Dotacja ustawą skarbową na rok 1897 w rozdziale 10, tytule 9, Kataster podatku gruntowego, na rewizję katastru podatku gruntowego wyznaczona w sumie 1,390.000 zł.

4. Dotacja ustawą skarbową na rok 1897 w rozdziale 15, tytule 1, Dochody z soli, na nowe budynki i inne wydatki nadzwyczajne wyznaczona w sumie 606.000 zł.

5. Dotacja ustawą skarbową na rok 1896 w rozdziale 16, tytule 3, Sprzedaż tytoniu, na nowe budynki wyznaczona a rozporządzeniem cesarskiem z dnia 25. czerwca 1898, Dz. u. p. Nr. 104 aż do końca grudnia 1898 przedłużona w sumie 108.250 zł.

6. Dotacja ustawą skarbową na rok 1897 w rozdziale 16, tytule 2, Zarząd tytoniu na nowe budynki wyznaczona w sumie . . . 325.000 zł.

7. Dotacja ustawą skarbową na rok 1897 w rozdziale 16, tytule 3, Sprzedaż tytoniu, na nowe budynki wyznaczona w sumie 36.200 zł.

8. Dotacja ustawą z dnia 23. grudnia 1894, Dz. u. p. Nr. 243, na budowę domu urzędowego w Floridsdorfie wyznaczona a rozporządzeniem cesarskiem z dnia 25. czerwca 1898, Dz. u. p. Nr. 104 aż do końca grudnia 1898 przedłużona, mianowicie:

w rozdziale 10, tytule 3	w sumie	3.620 zł.
" " 10, " 6 " "	"	24.450 "
" " 10, " 9 " "	"	1.280 "
	razem	29.350 zł.

9. Dotacje ustawą z dnia 23. grudnia 1897, Dz. u. p. Nr. 298, w artykule II b) na naprawienie szkód zrządzonych przez powodzie w żupach solnych wyznaczona w sumie 120.000 zł.

D. Ministerstwo handlu:

1. Dotacja ustawą skarbową na rok 1891 w tytule 8, §. 7, na rozszerzenie urzędzeń portowych w Tryeście wyznaczona a rozporządzeniem cesarskiem z dnia 25. czerwca 1898, Dz. u. p. Nr. 104 aż do końca grudnia 1898 przedłużona w sumie 976.000 zł.

2. Dotacja ustawą skarbową na rok 1897 w tytule 7, §. 3, na budowę grobli do lądowania w Polju wyznaczona jako 5. rata w sumie 25.000 zł.

3. Dotacja ustawą skarbową na rok 1897 w tytule 7, §. 4, na postawienie grobli ochronczej w Kropaniu wyznaczona w sumie 7.700 zł.

4. Dotacja ustawą skarbową na rok 1897 w tytule 9, §. 4, Zakład poczt i telegrafów, na koszt budowy nowych domów dla poczt i telegrafów wyznaczona w sumie 171.000 zł.

5. Dotacja ustawą skarbową na rok 1897 w tytule 9, §. 6, na urządzenie nowych urzędów lub rozszerzenie istniejących wyznaczona w sumie 74.000 zł.

6. Dotacja ustawą skarbową na rok 1897 w tytule 6, §. 6, na budowę nowego domu urzędowego w Lounczu wyznaczona jako 1. rata w sumie 3.000 zł.

E. Ministerstwo kolei żelaznych:

1. Dotacja ustawą skarbową na rok 1895 w rozdziale 27, tytule 14, §. 1, na budowę odnogi do stacyi wodnej przy dworcu kolejowym w Mittelgrundzie wyznaczona a rozporządzeniem cesarskim z dnia 25. czerwca 1898, Dz. u. p. Nr. 104 aż do końca grudnia 1898 przedłużona w sumie 7.410 zł. w złocie czyli w walucie austriackiej . . . 8.820 zł.

2. Dotacja ustawą skarbową na rok 1896 w rozdziale 28, tytule 7, §. 1, wkłady z funduszu wkładowego kolei żelaznej lwowsko-czerniowiecko-suczawskiej, na rozszerzenie stacyi lwowskiej jako 4. rata wyznaczona a rozporządzeniem cesarskim z dnia 25. czerwca 1898, Dz. u. p. Nr. 104 aż do końca grudnia 1898 przedłużona w sumie 500.000 zł.

3. Dotacja ustawą skarbową na rok 1896 w rozdziale 28, tytule 7, §. 1, na rozszerzenie stacyi w Nowym Sączu wyznaczona a rozporządzeniem cesarskim z dnia 25. czerwca 1898, Dz. u. p. Nr. 104 aż do końca grudnia 1898 przedłużona w sumie 50.000 zł.

4. Dotacja ustawą skarbową na rok 1897 w rozdziale 28, tytule 4, §. 2, na wkłady z funduszu wkładowego nabytych na rzecz państwa linii austriackiej Spółki kolei lokalnych wyznaczona w sumie 19.000 zł.

5. Dotacja ustawą skarbową na rok 1897 w rozdziale 28, tytule 5, §. 1, wkłady z funduszu wkładowego czeskiej kolei zachodniej na ulepszenia i rozmaite uzupełnienia budowli wyznaczona w sumie 313.700 zł.

6. Dotacja rozporządzeniem cesarskim z dnia 15. lipca 1897 pod tytułem Budowa kolei żelaznych państwa, budowa linii Stanisławów—Woronienka, na wydatki za roboty przydatkowe wyznaczona w sumie 150.000 zł.

F. Ministerstwo rolnictwa.

1. Dotacja ustawą skarbową na rok 1897 w tytule 2, na urządzenie laboratorium bakteriologicznego w Wiedniu wyznaczona w sumie 86.000 zł.

2. Dotacja ustawą skarbową na rok 1897 w tytule 4, l. 16, na środki urzędowe z powodu

przeciwnego ustawie wyrobu i przeciwnej ustawie sprzedaży napojów do wina podobnych i wina zawierających wyznaczona w sumie 3.000 zł.

G. Ministerstwo sprawiedliwości:

1. Dotacja ustawą skarbową na rok 1891 w tytule 4, §. 22, na budowę domu dla Sądu obwodowego w Rzeszowie wyznaczona a rozporządzeniem cesarskim z dnia 25. czerwca 1898, Dz. u. p. Nr. 104 aż do końca grudnia 1898 przedłużona w sumie 5.000 zł.

2. Dotacja ustawą skarbową na rok 1892 w tytule 4, §. 14, na rozszerzenie budynku sądowego w Zadarze wyznaczona a rozporządzeniem cesarskim z dnia 25. czerwca 1898, Dz. u. p. Nr. 104 aż do końca grudnia 1898 przedłużona w sumie 17.000 zł.

3. Dotacja ustawą skarbową na rok 1893 w tytule 4, §. 28, na budowę domu dla Sądu obwodowego w Nowym Sączu jako 1. rata wyznaczona a rozporządzeniem cesarskim z dnia 25. czerwca 1898, Dz. u. p. Nr. 104 aż do końca grudnia 1898 przedłużona w sumie 5.000 zł.

4. Dotacja ustawą skarbową na rok 1894 w tytule 4, §. 28, na tenże sam cel jako 2. rata wyznaczona a rozporządzeniem cesarskim z dnia 25. czerwca 1898, Dz. u. p. Nr. 104 aż do końca grudnia 1898 przedłużona w sumie 15.000 zł.

5. Dotacja ustawą skarbową na rok 1895 w tytule 4, §. 25, na budowę domu urzędowego w Horodence jako 1. rata wyznaczona a rozporządzeniem cesarskim z dnia 25. czerwca 1898, Dz. u. p. Nr. 104 aż do końca grudnia 1898 przedłużona w sumie 13.000 zł.

6. Dotacja ustawą skarbową na rok 1896 w tytule 4, §. 28, na tenże sam cel wyznaczona jako 2. rata a rozporządzeniem cesarskim z dnia 25. czerwca 1898, Dz. u. p. Nr. 104 aż do końca grudnia 1898 przedłużona w sumie 12.000 zł.

7. Dotacja ustawą skarbową na rok 1897 w tytule 4, §. 33, na tenże sam cel jako naddatek wyznaczona w sumie 5.000 zł.

8. Dotacja ustawą skarbową na rok 1896 w tytule 4, §. 32, na budowę trzeciego skrzydła w domu więziennym w Tarnopolu wyznaczona a rozporządzeniem cesarskim z dnia 25. czerwca 1898, Dz. u. p. Nr. 104 aż do końca grudnia 1898 przedłużona w sumie 15.000 zł.

9. Dotacja ustawą skarbową na rok 1897 w tytule 4, §. 38, na tenże sam cel wyznaczona jako 2. rata w sumie 25.000 zł.

10. Dotacja ustawą skarbową na rok 1896 w tytule 4, §. 33, na budowę domu urzędowego

w Kossowie jako 1. rata wyznaczona a rozporządzeniem cesarskim z dnia 25. czerwca 1898, Dz. u. p. Nr. 104 aż do końca grudnia 1898 przedłużona w sumie 10.000 zł.

11. Dotacja ustawą skarbową na rok 1897 w tytule 4, §. 39, na tenże sam cel wyznaczona jako ostatnia rata w sumie 15.000 zł.

12. Dotacja ustawą skarbową na rok 1897 w tytule 4, §. 16, na kupno gruntu pod budowę domu dla sądu w Lublanie wyznaczona w sumie 22.130 zł.

13. Dotacja ustawą skarbową na rok 1897 w tytule 4, §. 7, na kupno i przysposobienie koszar w Rudolfowie wyznaczona w sumie . . . 50.000 zł.

14. Dotacja ustawą skarbową na rok 1897 w tytule 4, §. 19, na budowę domu dla sądu i na więzienie w Szybeniku wyznaczona w sumie 3.000 zł.

15. Dotacja ustawą skarbową na rok 1897 w tytule 4, §. 25, na budowę domu dla sądu powiatowego i na więzienie w Hostinnem wyznaczona w sumie 30.000 zł.

16. Dotacja ustawą skarbową na rok 1897 w tytule 4, §. 26, na budowę domu urzędowego w Karłowich Warach wyznaczona jako 1. rata w sumie 30.000 zł.

17. Dotacja ustawą skarbową na rok 1897 w tytule 4, §. 23, na kierowanie budową domu dla sądu i na więzienie w Szlanach, którą ma gmina prowadzić, wyznaczona w sumie 3.000 zł.

18. Dotacja ustawą skarbową na rok 1897 w tytule 4, §. 29, na budowę domu dla sądu w Taborze wyznaczona w sumie 10.000 zł.

19. Dotacja ustawą skarbową na rok 1897 w tytule 4, §. 30, na budowę domu dla sądu i na więzienie w Węgierskiem Hradyszczu wyznaczona w sumie 54.000 zł.

20. Dotacja ustawą skarbową na rok 1897 w tytule 4, §. 44, na budowę domu dla sądu w Zborowie wyznaczona jako 1. rata w sumie . 25.000 zł.

21. Dotacje ustawą skarbową na rok 1897 w tytule 4, §. 46, na budowę domu urzędowego w Żydaczowie wyznaczona jako 2. rata w sumie 15.000 zł.

22. Dotacja ustawą skarbową na rok 1897 w tytule 4, §. 47, na budowę domu urzędowego w Kamionce Strumiłowej wyznaczona jako 1. rata w sumie 10.000 zł.

23. Dotacja ustawą skarbową na rok 1897 w tytule 4, §. 48, na wystawienie drugiego piętra

na budynku urzędowym w Złoczowie wyznaczona w sumie 12.400 zł.

24. Dotacja ustawą skarbową na rok 1897 w tytule 4, §. 56, na budowę domu urzędowego w Serecie wyznaczona jako 1. rata w sumie 25.000 zł.

25. Dotacja ustawą skarbową na rok 1897 w tytule 6, §. 2, na budowę domu na mieszkania dla urzędników przy zakładzie karnym w Kartuzach wyznaczona w sumie 25.000 zł.

26. Dotacja ustawą z dnia 23. grudnia 1894, Dz. u. p. Nr. 243, na budowę domu urzędowego w Floridsdorfie wyznaczona a rozporządzeniem cesarskim z dnia 25. czerwca 1898, Dz. u. p. Nr. 104 aż do końca grudnia 1898 przedłużona w sumie 140.400 zł.

II. W preliminarzu wkładów.

A. Ministerstwo spraw wewnętrznych:

1. Dotacja ustawą skarbową na rok 1897, w załączce II, pod l. 2, na urządzenie przystani dla tratw na Weltawie i Łabie wyznaczona w sumie 340.000 zł.

2. Dotacja ustawą skarbową na rok 1897, w załączce II, pod l. 5, na budowę domu urzędowego w Krakowie wyznaczona w sumie 200.000 zł.

B. Ministerstwo wyznań i oświaty:

1. Dotacja ustawą skarbową na rok 1897, w załączce II, pod l. 1, dla instytutu higienicznego w Wiedniu wyznaczona jako 1. rata w sumie 100.000 zł.

2. Dotacja ustawą skarbową na rok 1897, w załączce II, pod l. 2, na przebudowanie fabryki broni w Wiedniu wyznaczona jako 1. rata w sumie 270.000 zł.

3. Dotacja ustawą skarbową na rok 1897, załączka II, pod l. 3 na budynek czeskiego instytutu medycznego w Pradze wyznaczona w sumie 158.000 zł.

4. Dotacja ustawą skarbową na rok 1897, w załączce II, pod l. 5, na instytuty uniwersyteckie w Innsbrucku wyznaczona jako 1. rata w sumie 200.000 zł.

5. Dotacja ustawą skarbową na rok 1897, w załączce II, pod l. 6, dla kliniki okulistycznej w Krakowie wyznaczona w sumie . . . 120.000 zł.

6. Dotacja ustawą skarbową na rok 1897, w załączce II, pod l. 7, dla kliniki medycznej w Krakowie wyznaczona w sumie 160.000 zł.

7. Dotacya ustawą skarbową na rok 1897, w załączce II, pod l. 8, na budowę domu dla techniki w Wiedniu wyznaczona jako 1. rata w sumie 100.000 zł.

8. Dotacya ustawą skarbową na rok 1897, w załączce II, pod l. 17, na budowę domu dla gimnazjum w Lublanie wyznaczona jako 1. rata w sumie 100.000 zł.

9. Dotacya ustawą skarbową na rok 1897, w załączce II, pod l. 12, dla gimnazjum akademickiego w Pradze na kupno gruntu wyznaczona w sumie 156.600 zł.

10. Dotacya ustawą skarbową na rok 1897, w załączce II, pod l. 14, dla gimnazjum i seminarium nauczycielskiego męskiego w Ołomuńcu wyznaczona jako 1. rata w sumie 150.000 zł.

11. Dotacya ustawą skarbową na rok 1897, w załączce II, pod l. 19, dla rządowej szkoły realnej wyższej w Grazu na kupno gruntu i jako 1. rata kosztem budowy wyznaczona w sumie 129.000 zł.

12. Dotacya ustawą skarbową na rok 1897, w załączce II, pod l. 20, na budowę rządowej czeskiej szkoły realnej wyższej w Bernie wyznaczona jako 1. rata w sumie 30.000 zł.

13. Dotacya ustawą skarbową na rok 1897, załączka II, pod l. 23, na seminarium nauczycielskie męskie w Litomierzycach wyznaczona w sumie 69.000 zł.

C. Ministerstwo skarbu:

1. Dotacya ustawą skarbową na rok 1897, w załączce II, pod l. 2, na budowę domu urzędowego w dzielnicy XV w Wiedniu wyznaczona w sumie 200.000 zł.

2. Dotacya ustawą skarbową na rok 1897, w załączce II, pod l. 3, na budowę domu urzędowego na Porzeczu w Pradze wyznaczona jako 1. rata w sumie 100.000 zł.

3. Dotacya ustawą skarbową na rok 1897, w załączce II, pod l. 4, na budowę domu urzędowego w Kołomyi wyznaczona w sumie 120.000 zł.

D. Ministerstwo handlu:

Dotacya ustawą skarbową na rok 1897, w załączce II, pod l. 4, na budowę a według okoliczności kupno domu na pocztę przy dworcu kolei zachodniej w Wiedniu wyznaczona w sumie 68.000 zł.

E. Ministerstwo kolei żelaznych:

Dotacye poniżej wymienione ustawą skarbową na rok 1897, w załączce II wyznaczone, a mianowicie:

a) Budowa kolei żelaznych państwa:

1. Pod l. 1 na budowę kolei żelaznej Halicz—Ostrów (Tarnopol) z odnogami do Brzeżan i Podhajec 1,344.000 zł.

2. Pod l. 2 na budowę kolei żelaznej Chodorów—Podwysokie 1,214.940 zł.

3. Pod l. 5 na budowę kolei lokalnej Lipowa—Bożanów (Heinersdorf) 49.470 zł.

4. Pod l. 6 na budowę kolei lokalnej Mikulowice—Cukmantel 14.690 zł.

5. Pod l. 7 na budowę kolei żelaznej Beraun—Duszniak 857.660 zł.

6. Pod l. 10 na budowę kolei lokalnej Kraliki (Lichtenau)—Schildberg 780.000 zł.

7. Pod l. 11 na budowę kolei lokalnej Bärn—Andersdorf—Hof 375.000 zł.

8. Pod l. 12 na budowę kolei lokalnej Olbrachcice—Osoblaha 660.000 zł.

b) Udział w zgromadzeniu kapitału na budowę kolei prywatnych:

9. Pod l. 14 na budowę kolei lokalnych:

Czereczany—Kolin z odnogą do Kacowa 300.000 zł.

Karłowary—Merkelsgrün 40.000 „

Göpfritz—Raabs 40.000 „

10. Pod l. 15 dodatek państwa na urządzenie szlaku kolei lokalnej Chabówka—

Nowy targ 1,300.000 zł.

11. Pod l. 16 dodatek państwa na budowę kolei żelaznych Łużany—Zaleszczyki, Hliboka—Seret, Radowce—Frassin (Brodina) i Nepotokowce—

Wyżnica, jednorazowy dodatek państwa 1,500.000 zł.

c) Ruch kolei żelaznych utrzymywany przez państwo:

12. Pod l. 17 na urządzenie drugich torów: Salzburg—Granica państwa 126.000 zł.

13. Pod l. 18 na rozszerzenie stacyi i ich urządzeń:

Stacya w Bilinie i Žatecu (1. rata) 150.000 zł.

Stacya w Nowym Sączu 50.000 „

Stacya w Budziejowicach (5. rata) 100.000 „

Stacya w Pradze i zakład woźniczy

w Nusslu (7. rata) 150.000 „

14. Pod l. 23 na przejazd górą na gościńcu lwowskim w stacyi Przemysł i Bakończyce i drugi tor w trójkącie połączenia tamże . . . 222.700 zł.

F. Ministerstwo rolnictwa:

Dotacya ustawą skarbową na rok 1897, w załączce II, pod l. 1, na wkłady w lasach państwa wyznaczona jako 1. rata w sumie . . . 500.000 zł.

G. Ministerstwo sprawiedliwości:

1. Dotacya ustawą skarbową na rok 1897, w załączce II, pod l. 3, na budowę domu sądowego w Lublanie wyznaczona jako 1. rata w sumie 100.000 zł.

2. Dotacya ustawą skarbową na rok 1897, w załączce II, pod l. 4, na budowę domu dla sądu obwodowego w Gorycyi wyznaczona jako 1. rata w sumie 100.000 zł.

3. Dotacya ustawą skarbową na rok 1897, w załączce II, pod l. 7, na budowę domu dla sądu i na więzienie w Ołomuńcu wyznaczona jako 1. rata w sumie 100.000 zł.

§. 4.

Wykonanie rozporządzenia niniejszego wchodzącego w wykonanie dnia 1. kwietnia 1899, poruczam Memu Ministrowi skarbu.

Wiedeń, dnia 23. marca 1899

Franciszek Józef r. w.

Thun r. w.

Wittek r. w.

Bylandt r. w.

Kaizl r. w.

Welsersheimb r. w.

Ruber r. w.

Kast r. w.

Jędrzejowicz r. w.

Di Pauli r. w.

Dziennik ustaw państwa

dla

królestw i krajów w Radzie państwa reprezentowanych.

Część XXIV. — Wydana i rozesłana dnia 31. marca 1899.

Treść: № 60. Rozporządzenie, dotyczące się wyżywego i drożnego dla woźnych sądowych w Wiedniu, Pradze i jej przyległościach, Lwowie, Bernie, Grazu i Tryeście.

60.

Rozporządzenie Ministra sprawiedliwości w porozumieniu z Ministrem skarbu z dnia 29. marca 1899,

dotyczące się wyżywego i drożnego dla woźnych sądowych w Wiedniu, Pradze i jej przyległościach, Lwowie, Bernie, Grazu i Tryeście.

Na zasadzie artykułu XXXIV. ustawy z dnia 1. sierpnia 1895, Dz. u. p. Nr. 112, zaprowadzającej Procedurę cywilną, rozporządza się z mocą obowiązującą od dnia 1. kwietnia 1899, co następuje:

§. 1.

Woźnym sądowym należy się wyżywne stosownie do postanowień zawartych w dalszych paragrafach za czynności urzędowe, które wykonywają w sprawach cywilnych w przymocie organów wykonawczych albo (w postępowaniu niespornem lub w postępowaniu konkursowem) jako wysłannicy sądowi poza obrębem lokali urzędowych na obszarze gminy stolicy państwa i rezydencyjonalnego miasta Wiednia, królewskiego stołecznego miasta Pragi i miast Karlina, Winohradów Królewskich, Smichowa i Żyżkowa, królewskiej stolicy krajowej Lwowa, stolic krajowych Berna i Grazu, tudzież w mieście Tryeście.

Czynności egzekucyjnych, polegających jedynie na doręczeniu (np. stosownie do §. 294 O. e.), nie uważa się za czynności urzędowe w myśl ustępu 1.

Samoistne czynności organu wykonawczego, stosownie do §. 386 Instrukcyi dla sądów pierwszej i drugiej instancyi nie uprawniają do osobnej należności, lecz są częścią składową czynności urzędowej podlegającej należności stosownie do ustępu 1.

§. 2.

Wyżywne należy się w kwocie po jednej koronie za każdą z osobna czynność urzędową tego rodzaju, który w §. 1 jest oznaczony, z wyjątkiem licytacji.

Gdy czynność egzekucyjną podejmuje się w celu ściągnięcia wierzytelności, której kwota lub wartość nie przenosi stu koron, należy się wyżywne tylko w kwocie 50 halerzy.

§. 3.

Za wykonanie licytacji należy się wyżywne w kwocie dwie korony.

§. 4.

Jeżeli czynność urzędowa, podlegająca należności — nie licząc drogi tam i napowrót — zajmuje więcej niż jeden cały dzień, za dalsze odbywanie czynności urzędowej w dniu następnym należy się znowu wyżywne.

§. 5.

Jeżeli woźny za zezwoleniem naczelnika sądu (§. 30 O. e) wykonywa czynność egzekucyjną w po-

rze nocnej (§. 45 O. e.) lub rozpoczynając nie w porze nocnej czynność urzędową tego rodzaju, który oznaczony jest w §. 1, nie zdołał skończyć jej przed północą, należy się mu wyżynne w kwocie o 50 procentów większej.

§. 6.

Jeżeli do opłacenia wyżynnego obowiązana jest strona używająca prawa ubogich, czynność urzędową wykonać należy z reguły bezpłatnie.

Tylko w tym razie, gdy czynności egzekucyjne podejmowane są na rzecz egzekwującego wierzyciela, który używa prawa ubogich, istnieje obowiązek zapłacenia należności z kwoty za rzecz sprzedaną otrzymanej, jeżeli ją uzyskano drogą egzekucji przymusowej.

§. 7.

Wyżynne wymierza kierownik oddziału egzekucyjnego i takowe ma być ściągane stosownie do

§§. 104 i n. Instrukcji. Do wygotowania wykazu należności obowiązany jest urzędnik wymierzający.

Dokładność wymierzania sprawdzać ma wyrywkowo co jakiś czas naczelnik sądu na podstawie książki egzekucyjnej i aktów.

§. 8.

Od chwili wejścia rozporządzenia niniejszego w wykonanie uchyla się §. 9 rozporządzenia Ministerstwa sprawiedliwości z dnia 3. kwietnia 1892, Dz. u. p. Nr. 67. wydanego w porozumieniu z Ministerstwem skarbu, o ile tenże odnosi się do czynności urzędowych w sprawach cywilnych.

Natomiast w Wiedniu, za doręczenie w drugiej lub trzeciej strefie zakazów płacenia wydanych do dłużników zobowiązanego (§. 294 O. e.), należy się woźnym drożne w §. 9 powyższego rozporządzenia ustanowione.

Ruber r. w.

Kaizl r. w.

Dziennik ustaw państwa

dla

królestw i krajów w Radzie państwa reprezentowanych.

Część XXV. — Wydana i rozesłana dnia 1. kwietnia 1899.

Treść: № 61. Patent cesarski, dotyczący się zwołania sejmów krajowych tyrolskiego, gorycko-gradyckiego, istryjskiego i tryestyńskiego.

61.

Patent cesarski z dnia 30. marca 1899,

tyczący się zwołania sejmów krajowych tyrolskiego, gorycko-gradyckiego, istryjskiego i tryestyńskiego.

My Franciszek Józef Pierwszy,
z Bożej łaski Cesarz Austriacki;

Król Węgierski i Czeski, Dalmacki, Kroacki, Sławoński, Galicyjski, Lodomeryjski i Illiryski; Król Jerozolimski itd.; Arcyksiążę Austriacki; Wielki Książę Toskański i Krakowski; Książę Lotaryński, Salzburski, Styryjski, Karyntyjski, Kraiński i Bukowiński; Wielki Książę Siedmiogrodzki; Margrabia Morawski; Książę Górno- i Dolno-Śląski, Modęński, Parmeński, Piacencki i Gwastalski, Oświęcimski i Zatorski, Cieszyński, Friaulski, Dubrownicki i Zadarski; książęcony Hrabia na Habsburgu i Tyrolu, Kyburgu, Gorycyi i Gradycce; Książę na Trydencie i Bryksenie; Margrabia Górno- i Dolno-Łużycki i Istryjski; Hrabia na Hohenembsie, Feldkirchu, Bregencyi, Sonnen-

bergu itd.; Pan na Tryeście, Kotorze i Windyjskiej Marchii; Wielki Wojewoda województwa serbskiego itd. itd. itd.

wiadomo czynimy:

Sejm krajowy książęconego hrabstwa tyrolskiego zwołany jest na dzień 11. kwietnia 1899 do miejsca wyznaczonego ustawą na jego zebrania, sejm krajowy margrabstwa istryjskiego na dzień 15 kwietnia 1899 do Kopru.

Sejmy krajowe książęconego hrabstwa goryckiego i gradyckiego, tudzież miasta Tryestu z określeniem, odroczone na zasadzie Naszego postanowienia z dnia 17. grudnia 1898, zwołane są do podjęcia na nowo czynności swoich na dzień 15. kwietnia 1899 do miejsc na ich zebrania ustawą wyznaczonych.

Dan w Naszem stołecznem i rezydencyonalnem mieście Wiedniu, dnia 30. marca tysiąc ośmset dziewięćdziesiątego dziewiątego, Naszego panowania pięćdziesiątego pierwszego roku.

Franciszek Józef r. w.

Thun r. w.

Wittek r. w.

Bylandt r. w.

Kaizl r. w.

Welsersheimb r. w.

Ruber r. w.

Kast r. w.

Jędrzejowicz r. w.

Di Pauli r. w.



Dziennik ustaw państwa

dla

królestw i krajów w Radzie państwa reprezentowanych.

Część XXVI. — Wydana i rozesłana dnia 5. kwietnia 1899.

Treść: (№ 62—63.) 62. Obwieszczenie o ustanowieniu komory głównej II. klasy w Csik-Gyimes (dworzec kolei) i przeistoczeniu Komory pomocniczej I. klasy w Csik-Gyimes na Komorę pomocniczą II. klasy. — 63. Rozporządzenie, którem wydają się postanowienia uzupełniające do rozporządzenia Ministerstwa spraw wewnętrznych z dnia 3. grudnia 1898, tyżącego się cennika lekarstw na rok 1899.

62.

Obwieszczenie Ministerstwa skarbu z dnia 29. marca 1899,

o ustanowieniu Komory głównej II. klasy w Csik-Gyimes (dworzec kolei) i przeistoczeniu Komory pomocniczej I. klasy w Csik-Gyimes na Komorę pomocniczą II. klasy.

Według doniesienia królewsko węgierskiego Ministerstwa skarbu ustanowiona została w Csik-Gyimes w dworcu kolejowym Komora główna II. klasy, która zarazem upoważniona została do skróconego postępowania awizacyjnego w obrocie kolejowym.

Komora główna, nowo ustanowiona, rozpoczyna czynności swoje dnia 1. kwietnia 1899.

Jednocześnie Komora pomocnicza I. klasy w Csik-Gyimes przeistoczona została na Komorę pomocniczą II. klasy.

Kaizl r. w.

63.

Rozporządzenie Ministerstwa spraw wewnętrznych z dnia 1. kwietnia 1899,

którem wydają się postanowienia uzupełniające do rozporządzenia Ministerstwa spraw wewnętrznych z dnia 3. grudnia 1898, Dz. u. p. Nr. 219, tyżącego się cennika lekarstw na rok 1899.

1. W rozporządzeniu z dnia 3. grudnia 1898, Dz. u. p. Nr. 219, tyżącym się cennika lekarstw na rok 1899, przepisane w §. 10 i §. 12 uproszczenia przy wydawaniu lekarstw, jakoteż zniżenia należitości za lekarstwa wydawane z aptek publicznych według prawideł ordynacyi z dnia 17. marca 1891 Dz. u. p. Nr. 45, mają być zawsze stosowane, gdy się wydaje lekarstwa na rachunek kas chorych, urządzonych według ustawy z dnia 30. marca 1888, Dz. u. p. Nr. 33, o ubezpieczeniu na wypadek choroby — o ile recepta lekarska nie zawiera zarządzeń szczególnych.

Toż samo tyżczy się postanowienia §. 18 rzezonych prawideł ordynacyi, według którego za czynia do lekarstw, odniesione napowrót do apteki, jeżeli okażą się zdatnymi do użycia i są należycie

oczyszczone, nie wolno liczyć żadnej należności w razie ponownego użycia takowych do wydania lekarstw na rachunek kas chorych urzędzonych według ustawy o ubezpieczeniu na wypadek choroby.

2. Przy taksowaniu recept, podług których wydają się lekarstwa z policzeniem na koszt państwa, funduszków publicznych lub kas chorych urzędzonych według ustawy o ubezpieczeniu na wypadek choroby, nie ma miejsca wzmiankowane w §. 15 rozporządzenia z dnia 3. grudnia 1898, Dz. u. p. Nr. 219, wyrównywanie kwoty taksy, gdy takowa przedstawia liczbę nieparzystą.

3. Przy taksowaniu recept na rachunek kas dla chorych, urzędzonych według ustawy o ubezpieczeniu na wypadek choroby, cenę lekarstw według taksy obliczoną należy zniżyć w ten sposób, żeby niżka wynosiła najmniej 10 procentów kwoty taksy przypadającej za roboty receptowe. W tym celu poszczególne pozycje taksy za roboty receptowe należy w stosowny sposób uwydatnić na receptcie, jak na przykład przez wysunięcie dotyczących cyfr z kolumny innych pozycji taksy.

Większe lub inne zniżenia taksy mogą być przyznawane na zasadzie umowy między kasami dla chorych a aptekarzami.

Upoważnia się Władze polityczne krajowe, żeby aptekom pewnego oznaczonego obszaru kas dla chorych, mianowicie zaś miast stołecznych i osad przemysłowych, przepisały ze względu na zbyt lekarstw, jaki w tym obszarze ma miejsce na rachunek kas chorych urzędzonych według ustawy o ubezpieczeniu na wypadek choroby, jakoteż ze względu na stosunki miejscowe, większe zniżenie procentowe a to aż do 25 procentów kwoty taksy za roboty receptowe; w którym to razie dla zapobieżenia bezładowi w regularnem dostarczaniu lekarstw publiczności w ustanowionym urzędownie obszarze zbytu aptecznego, odnośny przepis zastosować należy jednakowo do wszystkich aptek dotyczącego obszaru.

4. Rozporządzenie niniejsze wchodzi w wykonanie od dnia ogłoszenia i ma być zastosowane do wszystkich odnośnych rachunków za lekarstwa z roku 1899, które w owej chwili będą jeszcze podlegały obliczeniu.

Thun r. w.

Dziennik ustaw państwa

dla

królestw i krajów w Radzie państwa reprezentowanych.

Część XXVII. — Wydana i rozesłana dnia 8. kwietnia 1899.

Treść: *M* 64. Rozporządzenie, dotyczące się urządzenia handlu piwem butelkowym.

64.

Rozporządzenie Ministerstw handlu i spraw wewnętrznych z dnia 30. marca 1899,

tyczące się urządzenia handlu piwem butelkowym.

Celem urządzenia handlu przemysłowego piwem w butelkach zamkniętych, uznaje Ministerstwo handlu w porozumieniu z Ministerstwem spraw wewnętrznych zarządzić na zasadzie §. 24 Ustawy przemysłowej (ustawy z dnia 15. marca 1883, Dz. u. p. Nr. 39) i ustawy z dnia 4. lipca 1896, Dz. u. p. Nr. 205, co następuje:

§. 1.

Na zasadzie §. 24, ustęp 1 ustawy przemysłowej (ustawy z dnia 15. marca 1883, Dz. u. p. Nr. 39) poddaje się przemysłowe wykonywanie napełniania butelek piwem w celu sprzedawania piwa butelkowego, obowiązkwowi posiadania konsensu.

§. 2.

Ubiegający się o nadanie im tego przemysłu konsensowego (napełniacze butelek piwnych) winni oprócz udowodnienia, że czynią zadość warunkom przepisany do uzyskania wszelkiego przemysłu konsensowego (§§. 22 i 23 ustawy przemysłowej) wykazać, że posiadają odpowiedni lokal, w którym przemysł ma być wykonywany, tudzież urządzenia i przybory potrzebne do racjonalnego wykonywania tego przemysłu.

§. 3.

Piwowarzy, tudzież przemysłowcy trudniący się przemysłem gospodnim i szynkowym, uprawnieni do wyszynku piwa (§. 16, lit. c ustawy przemysłowej), są już na mocy swego uprawnienia przemysłowego upoważnieni do napełniania butelek piwem i nie są obowiązani starać się o konsens rzeczony.

§. 4.

Obowiązkwowi co do stosownego lokalu, w którym napełnianie butelek piwem ma być wykonywane, tudzież co do posiadania urządzeń i przybórów (§. 2) potrzebnych do racjonalnego wykonywania przemysłu, podlegają nie tylko ubiegający się o nadanie im przemysłu konsensowego w §. 1 wzmiankowanego, lecz także wszyscy ci przemysłowcy, którzy trudnią się lub chcą trudnić się na przyszłość napełnianiem butelek piwem.

§. 5.

O ile w przemyśle napełniania butelek piwem, używane są przyrządy tłoczące do spuszczenia piwa, stosują się do nich postanowienia rozporządzenia z dnia 13. października 1897, Dz. u. p. Nr. 237.

§. 6.

Sprzedaż piwa butelkowego w butelkach zamkniętych według przepisu (handel piwem butelkowym) pozostaje przemysłem wolnym.

Upoważnienie do tej sprzedaży służy przemysłowcom w §§. 1 i 3 wzmiankowanym już na zasadzie ich uprawnienia przemysłowego.

§. 7.

Od chwili wejścia w wykonanie niniejszego rozporządzenia, przedsiębiorcom przemysłowym kupiectwa drobiazgowego (ustawa z dnia 4. lipca 1896, Dz. u. p. Nr. 205), trudniącym się lub zamierzającym trudnić się w przyszłości sprzedażą przemysłową piwa butelkowego nie wyłącznie, lecz obok sprzedaży innych przedmiotów, nie służy uprawnienie do przemysłowego napełniania butelek piwem i do handlu piwem butelkowym już na zasadzie ich upoważnienia przemysłowego, lecz także i do tych przemysłowców stosują się przepisy niniejszego rozporządzenia.

Zamierzoną sprzedaż piwa butelkowego winni wyraźnie oznajmić Władzy przemysłowej.

§. 8.

Za naczynia zamknięte (§. 17 ustawy przemysłowej) uważać należy w sprzedaży piwa butelkowego tylko takie butelki, w których szyi tkwi szczelnie zatyczka korkowa opatrzona wypalonem wyraźnie nazwiskiem lub firmą uprawnionego napełniacza, osadzona w taki sposób, żeby jej powierzchnia zewnętrzna leżała prawie na tej samej płaszczyźnie z brzegiem głowy butelki.

§. 9.

Butelki z tak zwanem zamknięciem patentowem, w którym zatyczka porcelanowa z kauczukiem zeszczelnieniem na kabłąku drucianym ruchomym służy do zamknięcia butelki, nie mają być uważane w sprzedaży piwa butelkowego za zamknięte w myśl §. 17go ustawy przemysłowej, chociażby zamknięcie to lub jego osłona była połączona z głową butelki. Nie wolno też używać do sprzedaży

piwa butelkowego takich butelek, które były opatrzone tak zwanem zamknięciem patentowem, lub u których oprócz zamknięcia przepisanego znajduje się jeszcze i zamknięcie patentowe.

§. 10.

Używanie tak zwanego zamknięcia patentowego, w §. 9 wzmiankowanego, dozwolone jest tylko przedsiębiorcom trudniącym się przemysłem gospodnim i szynkowym do wyszynku piwa uprawnionym (§. 16, lit. c ustawy przemysłowej) w obrocie z konsumentami, tudzież piwowarom, w obrocie z powyższymi przedsiębiorcami przemysłu gospodniego i szynkowego.

§. 11.

Rozporządzenie niniejsze nie narusza istniejących przepisów propinacyjnych.

§. 12.

Wykroczenia przeciwko przepisom niniejszego rozporządzenia karane będą według postanowień karnych ustawy przemysłowej.

§. 13.

Rozporządzenie niniejsze wchodzi w wykonanie od dnia ogłoszenia.

Jednocześnie uchyla się rozporządzenie z dnia 6. grudnia 1891, Dz. u. p. Nr. 171.

Jednakże piwo w butelkach, zgodnych z przepisem §. 2 rzeczzonego rozporządzenia wolno sprzedawać jeszcze aż do końca września 1899.

Thun r. w.

Di Pauli r. w.

Dziennik ustaw państwa

dla

królestw i krajów w Radzie państwa reprezentowanych.

Część XXVIII. — Wydana i rozesłana dnia 11. kwietnia 1899.

Treść: (№ 65—66.) 65. Rozporządzenie, dotyczące się urzędzenia czasu czynności w urzędach podatkowych i w wiedeńskich kasach skarbowych. — 66. Dokument koncesyjny na kolej lokalną od Lambach do Haagu.

65.

Rozporządzenie Ministerstwa skarbu z dnia 23. marca 1899,

tyczące się urzędzenia czasu czynności w urzędach podatkowych i w wiedeńskich kasach skarbowych.

W przedmiocie czasu czynności w c. k. urzędach podatkowych, tudzież w kasach skarbowych wiedeńskich, rozporządza się w porozumieniu z c. k. Ministerstwem sprawiedliwości co następuje:

Godziny urzędowania urzędów podatkowych obejmować mają z reguły w dniach powszednich czas od godziny 8 aż do 12 przedpołudniem i od godziny 2 aż do 6 popołudniu, w dniach świątecznych zaś czas od godziny 8 aż do 12 przedpołudniem. Tylko w przypadkach najnaglejszej potrzeby można odstępować od tego prawidła.

Jednakże manipulacya kasowa tych urzędów kończy się w dniach powszednich o godzinie 5 popołudniu, w dniach świątecznych o godzinie $1\frac{1}{2}$ przedpołudniem a w ostatnim dniu pracy każdego miesiąca o godzinie 12 w południe.

Dla tych urzędów podatkowych, w których ze względu na czas czynności sądów znajdujących się w ich siedzibie urzędowej, lub z innych powodów, zachodzi potrzeba odstąpienia od prawidła, ustanowi osobno godziny czynności, tudzież godziny manipulacyi kasowej Władza skarbowa krajowa w porozumieniu z prezydum sądu krajowego wy-

szego i ze względem na stosunki miejscowe. Wszelki tego rodzaju rozkład czynności jakoteż wszelką zmianę w nim, z wyrażeniem dnia, od którego wchodzi w wykonanie, należy wcześniej podać do wiadomości przez wywieszenie plakatu tak w samymże urzędzie podatkowym jak i w gminach stanowiących okrąg jego urzędowania i ogłosić w dziennikach urzędowych.

W dniu Bożego Narodzenia (25. grudnia) i w niedziele nie wykonywają się w urzędach podatkowych żadne czynności kasowe z wyjątkiem przypadających w takim dniu wypłat pensyi, dodatków aktywalnych i emerytur i urzędy te pozostają w rzeczonych dniach z reguły zamknięte. Zastrzega się jednak Władzom skarbowym krajowym prawo częściowego ograniczenia w miarę potrzeby, a to za zezwoleniem Ministerstwa skarbu, tego wypoczynku niedzielnego. W okolicznościach niezmiernie nagłych, także Władza polityczna, nad urzędem podatkowym przełożona, może w poszczególnym przypadku zawiesić wyjątkowo wypoczynek niedzielny tego urzędu.

O ile urząd podatkowy obowiązany jest załatwiać także czynności cłowe, stosują się do niego pod względem wypoczynku niedzielnego zarządzenia wydane dla urzędów cłowych.

Postanowienia powyższe stosują się odpowiednio także do kas skarbowych w Wiedniu.

Rozporządzenie niniejsze wchodzi w wykonanie w dniu 30. od ogłoszenia w Dzienniku ustaw państwa.

Kaizl r. w.

66.**Dokument koncesyjny z dnia 5.
kwietnia 1899,****na kolej lokalną od Lambach do Haagu.**

Na zasadzie Najwyższego upoważnienia nadaję w porozumieniu z interesowanymi Ministerstwami Wielebnemu Celestynowi Baumgartnerowi, opatowi w Lambachu w związku z Alojzym Quirchtmayerem, burmistrzem i właścicielem domu, Drem Adolfem Mösenbacherem, adwokatem i Jerzym Friedlem, prywatystą, trzej ostatni w Haagu (w Górnej Austrii) o to prosiącemu, koncesyę do wybudowania i utrzymania w ruchu kolei żelaznej ruchozmienniej, która wybudowana być ma jako lokalna ze szlakiem normalnym od linii Wiedeń—Salzburg c. k. kolei państwa na Bachmanning i Ober-Gmain do Haagu, a to w myśl postanowień ustawy o koncesyach na koleje żelazne z dnia 14. września 1854, Dz. u. p. Nr. 238, jakoteż ustaw z dnia 31. grudnia 1894, Dz. u. p. Nr. 2 z r. 1895 i z dnia 21. grudnia 1898, Dz. u. p. Nr. 233, pod następującymi warunkami i zastrzeżeniami:

§. 1.

Koncesyonaryuszom kolei, na którą wydaje się niniejszy dokument koncesyjny, zapewniają się dobrodziejstwa w artykule V ustawy z dnia 31. grudnia 1894 (Dz. u. p. Nr. 2 z r. 1895) przewidziane.

§. 2.

Kolei koncesyonowanej zapewnia państwo na czas od otwarcia ruchu aż do upływu 76go roku okresu koncesyjnego gwarancję czystego dochodu rocznego w sumie maksymalnej 23.400 zł. na zapewnienie oprocentowania po cztery od sta i kwoty na umorzenie pożyczki pierwszeństwa w celu zgromadzenia kapitału zaciągnąć i w przeciągu powyższego okresu umorzyć się mającej w sumie imiennej najwięcej 550.000 zł. w. a., a to w taki sposób, że gdyby czysty dochód roczny nie dorównywał sumie zagwarantowanej, część niedostającą uzupełni Rząd.

§. 3.

Z czystego dochodu rocznego w §. 2 zagwarantowanej obracać należy na umorzenie pożyczki pierwszeństwa, która ma być zaciągnięta, taką kwotę, jaką Rząd wyznaczy, stosownie do planu amortyzacyjnego, podlegającego jego zatwierdzeniu, według którego cały kapitał zakładowy (§. 11) umorzony być ma w ciągu okresu koncesyjnego.

§. 4.

Dodatek, który Rząd ma płacić z tytułu przyjęcia gwarancyi, wydawany będzie po poprzednim sprawdzeniu przedstawionego ze wszystkimi wodami rachunku rocznego, najpóźniej w trzy miesiące po przedstawieniu tego rachunku.

Jednakże na wypłatę umówionych odsetek od pożyczki, tudzież na umarzenie pożyczki stosownie do planu w oznaczonych terminach płatności, skarb będzie i pierwiej wydawał kwoty częściowe w miarę potrzeby, sprawdzonej na podstawie preliminarza przychodów, a to z zastrzeżeniem obliczenia się na podstawie rachunku rocznego i jeżeli koncesyonaryusze będą o to prosili wcześniej przed terminem płatności.

Gdyby po ostatecznym stwierdzeniu rachunku rocznego, który przedstawić należy najpóźniej w przeciągu trzech miesięcy po upływie roku ruchu, okazało się, że zaliczki wymierzono za wysoko, koncesyonaryusze winni niezwłocznie zwrócić otrzymaną nadwyżkę z sześcioprocentowymi odsetkami.

Z roszczeniem do dopłaty od państwa zgłaszać się należy najpóźniej w przeciągu roku po upływie odpowiedniego roku ruchu, w przeciwnym razie roszczenie to upada.

§. 5.

Kwotę, którą Rząd zapłaci w skutek przyjęcia gwarancyi, uważać należy tylko za zaliczkę podlegającą oprocentowaniu po cztery od sta rocznie.

Gdy czysty dochód kolei przewyższy zagwarantowaną sumę roczną, nadwyżka odsyłana być ma niezwłocznie Rządowi na spłacenie udzielonej zaliczki z odsetkami aż do całkowitego umorzenia.

W przypadku tym zaspokojenie płatnych odsetek ma pierwszeństwo przed zwrotem zaliczek.

Pretensye państwa z tytułu zaliczek lub odsetek, nie wypłaconych jeszcze Rządowi w chwili, gdy koncesya moc swoją utraci, lub gdy kolej zostanie odkupiona, zaspokojone będą z pozostałego jeszcze majątku przedsiębiorstwa.

§. 6.

Koszta notowania papierów na giełdach krajowych i zagranicznych, opłaty stęplowe od kuponów jakoteż podatki, które po upływie lat swobody podatkowej przedsiębiorstwo ma opłacać, wolno umieszczać w rachunku ruchu jako pozycyę wydatkową.

Toż samo rozumie się o dodatku za zawia-dowstwo, płacić się mającym od pożyczki pierwszeństwa, która ma być zaciągnięta, jakoteż o podat-

kach i należnościach, któreby instytucji finansowemu pożyczającemu miały być zwracane.

Od dopłat państwa niema przedsiębiorstwo opłacać podatku dochodowego.

§. 7.

Budowę kolei koncesyonowanej rozpocząć należy niezwłocznie po otrzymaniu pozwolenia do budowania i skończyć najpóźniej w przeciągu dwóch lat, licząc od dnia dzisiejszego. Gotową kolej oddać należy niezwłocznie na użytek publiczny i utrzymywać w ruchu bez przerwy przez cały okres koncesyjny.

Jako rękojmię dotrzymania powyższego terminu budowy, jakoteż wykonania i urządzenia kolei zgodnie z koncesją, dać mają koncesyonarysze na żądanie Rządu stosowną kaucję w papierach wartościowych, w których wolno lokować pieniądze sieroce.

W razie niedotrzymania powyższego zobowiązania z winy koncesyonaryszów, kaucya ta uznana być może za przepadłą.

§. 8.

Do wybudowania kolei koncesyonowanej nadaje się koncesyonaryszom prawo wyłączenia podług przepisów ustawowych w tej mierze obowiązujących.

Takież samo prawo nadane będzie koncesyonaryszom do wybudowania tych kolei podjazdowych, których budowę Rząd ze względu na dobro publiczne uznałby za potrzebną.

§. 9.

We względzie budowy kolei koncesyonowanej i ruchu na niej zastosować się powinni koncesyonarysze do osnowy niniejszego dokumentu koncesyjnego, do warunków koncesyjnych i innych zarządzeń, które Ministerstwo kolei żelaznych ustanowi, jakoteż do istniejących w tej mierze ustaw i rozporządzeń, mianowicie do ustawy o koncesjach na koleje żelazne z dnia 14. września 1854 (Dz. u. p. Nr. 238) i Porządku ruchu kolei z dnia 16. listopada 1851 (Dz. u. p. Nr. 1 z r. 1852), tudzież do ustaw i rozporządzeń, któreby w przyszłości zostały wydane.

Pod względem ruchu pozwala się odstąpić od środków bezpieczeństwa i przepisów ruchu, ustanowionych w Porządku ruchu kolei żelaznych i w odnośnych postanowieniach dodatkowych, o ile ze względu na szczególne stosunki obrotu i ruchu koncesyonowanej kolei lokalnej a w szczególności

ze względu na zmniejszenie chyżości, Ministerstwo kolei żelaznych uzna to za możebne, a natomiast trzymać się należy osobnych przepisów ruchu, które w tej mierze wyda Ministerstwo kolei żelaznych.

§. 10.

Budowa kolei koncesyonowanej wykonana być ma podług zarządzeń, jakie w tej mierze wyda Ministerstwo kolei żelaznych pod bezpośrednim kierunkiem i nadzorem Ministerstwa kolei żelaznych a względnie funkcyonaryszów, których Ministerstwo do tego wydeleguje.

Budowa i dostawy powierzane być mają na podstawie projektu szczegółowego i kosztorysu ułożonego przy odpowiednim wpływie funkcyonaryszów rządowych, z bezpośrednim współdziałaniem Rządu i według warunków stosowanych pospolicie przy budowie kolei państwa.

Roboty budownicze powierzać należy oddzielnie od gromadzenia kapitału.

Wartość dostawy materyałów, odstąpić się mających gruntów i wszelkich innych świadczeń, które objęciem akcyj zakładowych mają być zapewnione, oceniana być ma w porozumieniu między Rządem a stronami interesowanemi, gdyby zaś porozumienie od skutku nie przyszło, drogą dobrowolnego sądowego oszacowania.

Wszelkie materyały do budowy, tabor kolejowy, szyny i wszelkie inne części składowe kolei, jakoteż wszelkie przedmioty do jej urządzenia mają być nabywane wyłącznie z fabryk krajowych.

Wyjątku od tego postanowienia dozwolić może Ministerstwo kolei żelaznych w porozumieniu z Ministerstwem handlu tylko w takim razie, gdyby udowodniono, że fabryki krajowe nie zdołają dostarczyć wszystkiego pod temi samemi warunkami, co się tyczy ceny, gatunku i czasu dostawy, jakie ofiarują fabryki zagraniczne.

Przy budowie kolei zatrudniać należy głównie robotników tutejszo-krajowych.

§. 11.

Nadaje się koncesyonaryszom prawo utworzenia za osobnem zezwoleniem Rządu i pod warunkami, które on ustanowi, osobnej Spółki akcyjnej do prowadzenia przedsiębiorstwa kolei koncesyonowanej, która wnijsć ma we wszystkie prawa i obowiązki koncesyonaryszów.

Koncesyonarysze są upoważnieni zaciągnąć pod warunkami, które Rząd ustanowi, pożyczkę pierwszeństwa na udziałowe zapisy długu rozłożoną w sumie najwięcej 550.000 zł. w. a. po cztery od

sta oprocentowaną a która umorzona być ma w przeciągu lat 76.

Zbycie tej pożyczki pierwszeństwa odbyć się ma według zarządzeń, jakie Rząd wyda.

Cyfra kapitału zakładowego rzeczywistego jakoteż imiennego podlega zatwierdzeniu Rządu.

W tym względzie przyjmuje się za zasadę, że oprócz kosztów na sporządzenie projektu, budowę i urządzenie kolei łącznie z kosztami nabycia parku kolejowego, za zezwoleniem Rządu rzeczywiście wyłożonych i należycie udowodnionych, tudzież kwoty, którą Rząd wyznaczy na zakupno zapasu materiałów i dotacyi kasowych łącznie z odsetkami interkalarnemi, ratami amortyzacyjnemi w ciągu czasu budowy rzeczywiście zapłaconymi i stratą na kursie rzeczywiście poniesioną przy gromadzeniu kapitału, żadne wydatki jakiegobądź rodzaju nie mogą być liczone.

Gdyby po zupełnem wyczerpaniu pierwszego kapitału zakładowego jeszcze jakie nowe budowle wystawione lub urządzenia ruchu pomnożone być miały, koszta przez to poniesione mogą być doliczone do kapitału zakładowego, jeżeli Rząd pozwolił na wzniesienie projektowanych nowych budowli lub pomnożenie urządzeń ruchu i jeżeli koszta będą należycie wykazane.

Statut Spółki, kontrakt zbycia pożyczki pierwszeństwa, jakoteż formularze emitować się mających obligacyi pierwszeństwa i akcyi, tudzież plan umorzenia obligacyi pierwszeństwa i akcyi, podlegają zatwierdzeniu Rządu.

W statucie Spółki akcyjnej, która ma być utworzona, zamieścić należy postanowienie, że wszyscy członkowie grona kierującego (rady zawiadowczej, dyrekcyi), winni być obywatelami austriackimi i winni mieć siedzibę w królestwach i krajach w Radzie państwa reprezentowanych.

§. 12.

Transporty wojskowe przewożone być muszą po cenach taryfowych znizonych. Taryfę wojskową stosuje się do przewozu osób i rzeczy według postanowień, które tak w tej mierze jak i względem ulg dla podróżujących wojskowych kiedykolwiek na austriackich kolejach państwa obowiązywać będą.

Postanowienia te stosowane będą także do Obrony krajowej i Pospolitego ruszenia obu połów monarchii, do strzelców krajowych tyrolskich i do żandarmeryi a to nietylko gdy podróżują kosztem skarbu, lecz także gdy jadą po służbie o własnym koszcie na ćwiczenia wojskowe i zgromadzenia kontrolne.

Koncesyonaryusze zobowiązują się przystąpić do zawartej przez austriackie spółki kolejowe umowy względem zakupienia i utrzymywania w pogotowiu środków do transportów wojskowych, pomagania sobie nawzajem swoją służbą i swoimi taborami w razie przewożenia większych transportów wojskowych, do przepisów dla kolei żelaznych na wypadek wojny, jakie będą kiedykolwiek obowiązywały, jakoteż do umowy dodatkowej o przewożeniu na rachunek skarbu wojskowego obłożnie chorych i rannych, która weszła w wykonanie od dnia 1. czerwca 1871.

Przepis dotyczący się przewożenia transportów wojskowych kolejami żelaznemi, który kiedykolwiek będzie obowiązywał, tudzież przepisy dla kolei żelaznych na wypadek wojny, jakie będą kiedykolwiek obowiązywały, nabywają dla koncesyonaryuszów mocy obowiązującej od dnia otwarcia ruchu na kolei koncesyonowanej. Przepisy rzeczonoego rodzaju, które dopiero po tym terminie zostaną wydane i w Dzienniku ustaw państwa nie będą ogłoszone, staną się dla koncesyonaryuszów obowiązującymi wtedy, gdy zostaną im urzędownie podane do wiadomości.

Koncesyonaryusze zobowiązują się przy obsadzeniu posad mieć wzgląd na wysłużonych podoficerów armii, marynarki wojennej i obrony krajowej w myśl ustawy z dnia 19. kwietnia 1872 (Dz. u. p. Nr. 60).

§. 13.

Do przewozu korpusów straży cywilnej (Straży bezpieczeństwa, Straży skarbowej itp.) mają być podobnie stosowane zniżenia taryfowe, służące dla transportów wojskowych.

§. 14.

Ruch na kolei, będącej przedmiotem niniejszego dokumentu koncesyjnego, będzie utrzymywał Rząd aż do upływu okresu koncesyjnego na rachunek koncesyonaryuszów a koncesyonaryusze będą obowiązani zwracać Rządowi koszta z powodu tego utrzymywania ruchu rzeczywiście poniesione lub według okoliczności ryczałtowo oznaczone. Warunki utrzymywania ruchu przepisane będą w kontrakcie, który Rząd zawrze w tym względzie z koncesyonaryuszami.

Dopóki kolej będzie istotnie używała gwarancji państwa lub dopóki zaliczki z tytułu gwarancji wypłacone, nie będą państwu zwrócone, Rząd będzie miał prawo wydawania według własnego uznania postanowień co do urządzeń ruchu, co do ustanowienia taryf dla przewozu osobowego i towarowego, jakoteż klasyfikacyi towarów i wszelkich warunków pobocznych, dotyczących się przewozu towarów, tudzież świadczeń przedsiębiorstwa kolejowego na

rzecz niektórych gałęzi służby publicznej, mianowicie na rzecz zarządu pocztowego i zakładu telegrafów państwa, przy czem będzie miał wzgląd na istniejące stosunki obrotu.

Po upływie tego czasu, koncesyonaryusze stosować się mają do ustanowionych warunków ruchu a względnie do odnośnych postanowień, zawartych w kontrakcie ruchu.

Zresztą uregulowanie taryf pasażerskich i towarowych, jakoteż świadczeń na cele publiczne, zastrzeżone jest na zawsze ustawodawstwu i koncesyonaryusze obowiązani są poddać się takiej regulacyi.

§. 15.

Koncesyonaryusze obowiązani są pod warunkami i zastrzeżeniami w artykule XII ustawy z dnia 31. grudnia 1894 (Dz. u. p. Nr. 2 z r. 1895) podanemi, dozwolić Rządowi na jego żądanie każdego czasu współużywania kolei do obrotu między kolejami już istniejącymi lub dopiero w przyszłości powstać mającymi, na których Rząd ruch utrzymuje, w taki sposób, że Rząd będzie mógł z prawem ustanawiania taryf przysyłać lub pozwolić przysyłać tak całe pociągi jak i pojedyncze wozy koleją współużywaną lub niektórymi jej częściami, za opłatą stosownego wynagrodzenia.

§. 16.

Trwanie koncesyi z obroną przeciw zakładaniu nowych kolei w myśl §fu 9go, lit. b) ustawy o koncesyach na koleje żelazne oznacza się na lat 90, licząc od dnia dzisiejszego a po upływie tego czasu utraci ona moc swoją.

Rząd może także przed upływem rzeczonoego czasu uznać koncesyę za nieistniejącą nadal, gdyby określone w §fie 7mym zobowiązania pod względem rozpoczęcia i skończenia budowy, tudzież otwarcia ruchu nie były dopełnione z winy koncesyonaryuszów, o ile przekroczenie terminu nie da się usprawiedliwić w myśl §u 11go ustawy o koncesyach na koleje żelazne.

§. 17.

Rząd zastrzega sobie prawo odkupienia kolei koncesyonowanej po jej wybudowaniu i otwarciu na niej ruchu kiedykolwiek, pod następującymi warunkami:

1. Wynagrodzenie zapłacić się mające w razie odkupienia będzie polegało na tem, że państwo weźmie na siebie spłacenie w miejsce koncesyonaryuszów pożyczki pierwszeństwa w §. 11 oznaczonej i wszelkich innych pożyczek hipotecznych zaciągnię-

tych przez koncesyonaryuszów za zezwoleniem Rządu na pokrycie policzalnych kosztów założenia (§. 11, ustęp 6) w kwotach zalegających jeszcze jako nieumorzone w chwili odkupu a nadto kwotę kapitału akcyjnego zalegającą jeszcze w chwili odkupienia spłaci gotówką lub obligacyami długu państwa.

Obligacye długu państwa liczone będą w takim razie po kursie pieniężnym średnim, jaki obligacye długu państwa tego samego rodzaju, notowane urzędownie na giełdzie wiedeńskiej, będą miały w ciągu półrocza bezpośrednio poprzedzającego.

2. Przez odkupienie kolei i od dnia tego odkupienia przechodzi na państwo za wypłatą ceny odkupu pod l. 1 przepisanej bez dalszego wynagrodzenia własność wolna od ciężarów a względnie obciążona tylko zalegającą jeszcze resztą pożyczki za zezwoleniem Rządu zaciągniętej i używanie kolei niniejszem koncesyonowanej ze wszystkimi do niej należącymi ruchomościami i nieruchomościami, licząc tu także tabor wozowy, zapasy materiałów i kasowe, koleje podjazdowe własnością koncesyonaryuszów będące i przedsiębiorstwa poboczne Spółki, jakoteż fundusze obrotowe i zasobne z kapitału zakładowego utworzone, o ileby te ostatnie za zezwoleniem Rządu nie były już użyte stosownie do swego przeznaczenia.

3. Odkupienie na rzecz państwa nastąpić ma w każdym przypadku z rozpoczęciem się roku kalendarzowego, uchwała zaś Rządu, tycząca się odkupienia, oznajmiona będzie przedsiębiorstwu kolejowemu najpóźniej aż do 31. października roku bezpośrednio poprzedniego w formie deklaracyi.

W deklaracyi tej oznaczone będą następujące szczegóły:

- a) termin, od którego nastąpi odkupienie;
- b) przedsiębiorstwo kolejowe, będące przedmiotem odkupienia i inne przedmioty majątku, które, bądźto jako przynależność przedsiębiorstwa kolejowego, bądź też na zaspokojenie pretensyi państwa z tytułu gwarancyi (§. 5) lub z jakichkolwiek tytułów prawnych przejść mają na państwo;
- c) kwota ceny odkupu, którą państwo zapłacić ma przedsiębiorstwu kolejowemu, według okoliczności z zastrzeżeniem późniejszego sprostowania tymczasowo obliczonej (l. 1) z oznaczeniem terminu i miejsca płatności.

4. Rząd zastrzega sobie prawo ustanowienia jednocześnie z doręczeniem deklaracyi co do odkupienia, osobnego komisarza do czuwania nad tem, żeby stan majątku, poczynszy od tej chwili, nie został zmieniony na szkodę państwa.

Poczynszy od chwili oznajmienia o odkupieniu, wszelka sprzedaż lub obciążenie nieruchomości

majątkowych, w deklaracji o odkupieniu wymienionych, podlega przyzwoleniu osobnego komisarza.

Toż samo rozumie się o wszelkiem przyjęciu nowych zobowiązań, przekraczających granicę regularnego sprawowania interesów lub uzasadniających trwałe obciążenie.

5. Koncesyonaryusze obowiązani są mieć o to staranie, żeby Rząd mógł w dniu na odkupienie wyznaczonym, objąć w fizyczne posiadanie wszystkie przedmioty majątku w deklaracji o odkupieniu wymienione.

Gdyby koncesyonaryusze nie uczynili zadość temu zobowiązaniu, Rząd będzie miał prawo nawet bez jego zezwolenia i bez wdania się sądu, objąć w fizyczne posiadanie przedmioty majątku powyżej oznaczone.

Począwszy od chwili odkupienia, ruch na kolei odkupionej odbywać się będzie na rachunek państwa a przeto od tej chwili wszelkie dochody ruchu przechodzić będą na rzecz państwa, wszelkie zaś wydatki ruchu na karb państwa.

Czyste dochody, jakie okażą się z obrachunku aż do chwili odkupienia, pozostaną własnością przedsiębiorstwa kolejowego, które natomiast odpowiadać ma samo za wszelkie należności obrachunkowe i za wszelkie inne długi pochodzące z budowy i ruchu kolei aż do chwili powyższej.

6. Rząd zastrzega sobie prawo zahipotekowania na podstawie deklaracji o odkupieniu (l. 3), prawa własności państwa na wszystkich nieruchomościach majątkowych w skutek odkupienia na państwo przechodzących.

Koncesyonaryusze obowiązani są oddać Rządowi na jego żądanie do rozporządzenia wszelkie dokumenty prawne, jakichby od nich do tego celu potrzebował.

§. 18.

Gdy koncesya upływie i od tego dnia, w którym to nastąpi, przechodzi na państwo bez wynagrodzenia wolna od ciężarów własność i używanie kolei koncesyonowanej i wszystkich ruchomych i

nieruchomych przynależności, licząc tu także tabor wozowy, zapasy materyałów i kasowe, koleje podjazdowe, jeżeliby koncesyonaryusze je posiadali i przedsiębiorstwa poboczne Spółki, jakoteż fundusze obrotowe i zasobne z kapitału zakładowego utworzone, w rozmiarze wzmiankowanym w §. 17, l. 2.

Tak wtedy gdy koncesya upływie jak i w razie odkupienia kolei (§. 17), zatrzymają koncesyonaryusze na własność fundusz zasobny, utworzony z własnych dochodów przedsiębiorstwa i aktywa obrachunkowe, jeżeliby istniały, tudzież te osobne zakłady i budynki z własnego majątku wzniesione lub nabyte, do których zbudowania lub nabycia Rząd upoważnił koncesyonaryuszów z tym wyraźnym dodatkiem, że nie mają stanowić przynależności kolejowej.

§. 19.

Po utworzeniu się Spółki akcyjnej w §. 11 przewidzianej, komisarz przez Rząd ustanowiony będzie miał także prawo bywania na posiedzeniach Rady zawiadowczej lub innej reprezentacyi, przedstawiającej grono kierujące Spółki, jakoteż na walnych zgromadzeniach ile razy uzna to za potrzebne, i zawieszania wszelkich takich uchwał lub zarządzeń, któreby się ustawom, koncesyi lub statutowi Spółki sprzeciwiały albo były szkodliwe publicznemu dobru i interesowi finansowemu skarbu państwa dającego gwarancję; w przypadku jednak takim komisarz winien rzecz przedstawić natychmiast Ministerstwu kolei żelaznych do decyzji, która wydana być ma niezwłocznie i będzie dla Spółki obowiązująca.

§. 20.

Nadto zastrzega sobie Rząd prawo, że gdyby pomimo poprzedniego ostrzeżenia dopuszczono się ponownie naruszenia lub zaniedbania obowiązków, w dokumencie koncesyjnym lub ustawami przepisanych, będzie temu zapobiegał środkami odpowiadającymi ustawom, a według okoliczności uzna koncesyę za nieistniejącą nadal jeszcze przed upływem czasu, na który została nadana.

Wittek r. w.

Dziennik ustaw państwa

dla

królestw i krajów w Radzie państwa reprezentowanych.

Część XXIX. — Wydana i rozesłana dnia 11. kwietnia 1899.

Treść: (Nr 67—69.) 67. Rozporządzenie, dotyczące się uznania obligacyi kategorii A, emisji 1899 c. k. uprzywilejowanego austriackiego Instytutu kredytowego przedsiębiorstw komunikacyjnych i robót publicznych za sposobne do korzystnego lokowania w nich kapitałów fundacyjnych sierocych i tym podobnych. — 68. Obwieszczenie o nadaniu koncesyi na sieć kolei małych o szlaku normalnym w Tryeście, które utrzymywane być mają w ruchu zapomocą elektryczności. — 69. Obwieszczenie o zaprowadzonych w poszczególnych królestwach i krajach w Radzie państwa reprezentowanych opłatach na szkoły lub jakichkolwiek innych opłatach ustawowych na zakłady publiczne od nieruchomości spadkowych, należących do spuścizny, z którą według prawideł powszechnych o właściwości sądów postępowanie spadkowe odbywać się ma w innym z królestw i krajów w Radzie państwa reprezentowanych.

67.

Rozporządzenie Ministerstwa kolei żelaznych w porozumieniu z Ministerstwami skarbu, spraw wewnętrznych i sprawiedliwości z dnia 31. marca 1899,

tyczące się uznania obligacyi kategorii A, emisji 1899 c. k. uprzywilejowanego austriackiego Instytutu kredytowego przedsiębiorstw komunikacyjnych i robót publicznych za sposobne do korzystnego lokowania w nich kapitałów fundacyjnych, sierocych i tym podobnych.

C. k. uprzywilejowany austriacki Instytut kredytowy przedsiębiorstw komunikacyjnych i robót publicznych emituje stosownie do statutu Spółki na zasadzie ustawy z dnia 31. grudnia 1894, Dz. u. p. Nr. 2 z r. 1895, o kolejach niższego rzędu, ustawy z dnia 21. grudnia 1898, Dz. u. p. Nr. 233, o kolejach niższego rzędu, które w roku 1898 mają być zapewnione i wszelkich innych przepisów, według których papierom emitować się mającym może być przyznane bezpieczeństwo sieroce, obligacye (zapisy długu) opiewające na korony waluty ustawą z dnia 2. sierpnia 1892, Dz. u. p. Nr. 126 zaprowadzonej a względnie na złote waluty austria-

ckiej, datowane dnia 1. lutego 1899, oprocentowane po cztery od sta na rok i spłacić się mające w pełnej sumie imiennej najpóźniej w przeciągu lat siedmdziesięciu ośmiu i opatrzone oznaczeniem „Kategoria A, emisja 1899“.

Obligacye te (zapisy długu) uznaje się niniejszem za sposobne do korzystnego lokowania w nich kapitałów fundacyi, zakładów pod nadzorem publicznym zostających, c. k. Urzędu pocztowych kas oszczędności, tudzież pieniędzy sierocych, powierzniczych i depozytowych, na kaucye służbowe i na kaucye w interesach.

Postanowienia powyższe wchodzą w wykonanie od dnia ogłoszenia.

Thun r. w.

Wittek r. w.

Ruber r. w.

Kaizl r. w.

68.

Obwieszczenie Ministerstwa kolei żelaznych z dnia 31. marca 1899,

o nadaniu koncesyi na sieć kolei małych o szlaku normalnym w Tryeście, które utrzymywane być mają w ruchu zapomocą elektryczności.

Na zasadzie i w myśl postanowień ustawy o kolejach niższego rzędu z dnia 31. grudnia 1894,

Dz. u. p. Nr. 2 z r. 1895, c. k. Ministerstwo kolei żelaznych w porozumieniu z interesowanymi c. k. Ministerstwami, tudzież c. i k. wspólnym Ministerstwem wojny nadało Spółce Societa Triestina Tramway o to proszącej, koncesyę do wybudowania i utrzymywania w ruchu a to zapomocą siły elektrycznej sieci zjednoczonej kolei małych normalnotorowych, wybudować się mających z włączeniem i odpowiedniem przerobieniem linii kolei konnej do rzeczonych Spółki należących, dotychczas ani jako koleje lokalne ani jako koleje małe nie koncesyonowanych, pod warunkami i zastrzeżeniami poniżej w §§. 1 aż do 18 włącznie przepisanimi i z jednoczesnym uchYLENIEM rozporządzeń koncesyjnych, dotyczących się linii kolei konnej.

Sieć koncesyonowana obejmuje linie następujące:

1. Boschetto—Piazza delle Legna—Via del Corso—Piazza grande—Riva dei Pescatori (a względnie Via della Sanità) — Via di Campo Marzio—S. Andrea z odnogą Via di Campo Marzio—Bagno fontana;
2. Piazza dei Negozianti—Riva Carciotti—Via della Stazione—Piazza della Stazione—Barcola z odnogą Piazza della Stazione—Punto franco;
3. Piazza della Stazione—Via del Torrente;
4. Via S. Antonio—Via della Caserma—Piazza della Caserma;
5. Piazza delle Legna—Barriera vecchia;
6. S. Andrea—Servola;
7. Piazza della Caserma—Via di Rojano;
8. Ponte della Fabbra—Piazza dell'Ospedale—Via Conti.

§. 1.

Co do linii koncesyonowanych zapewniają się Spółce dobrodziejstwa finansowe wyszczególnione w artykule V ustawy na wstępie wzmiankowanej.

Okres przewidzianych w artykule V, lit. d) ustawy powyższej uwolnień od podatków, ustanawia się na lat 15, licząc od dnia dzisiejszego w ten sposób, że uwolnienie od podatków co do linii kolejowych, na których ruch był dotychczas utrzymywany końmi, stosować się ma dopiero od tej chwili, gdy po zupełnem ich przeistoczeniu ruch na nich zacznie się odbywać zapomocą elektryczności.

Co do stępla od biletów osobowych stosowane być ma postanowienie artykułu XX, ustęp drugi ustawy rzeczonyj.

§. 2.

Spółka obowiązana jest urządzenie do ruchu elektrycznego tych linii kolejowych, na których ruch

był dotychczas utrzymywany końmi, z wyjątkiem odnóg: Via di Campo Marzio—Bagno fontana i Piazza della Stazione—Punto franco, które aż do dalszego zarządzenia pozostać mają kolejami konnymi, tudzież budowę nowych linii rozpocząć niezwłocznie, skończyć najpóźniej w przeciągu półtora roku, licząc od dnia dzisiejszego, gotowe koleje oddać na użytek publiczny i utrzymywać w ruchu w ruchu bez przerwy przez cały okres koncesyjny.

Jako rękojmię dotrzymania powyższego terminu budowy dać ma Spółka kaucyę w sumie 5000 złotych a to w papierach wartościowych, w których wolno lokować pieniądze sieroce.

W razie niedotrzymania powyższego zobowiązania, kaucya ta uznana być może za przepadłą.

§. 3.

Do wybudowania linii koncesyonowanych nadaje się Spółce prawo wywłaszczenia podług przepisów ustawowych w tej mierze obowiązujących.

Takież samo prawo nadane będzie Spółce do wybudowania wszelkich kolei podjazdowych, których budowę Rząd ze względu na dobro publiczne uznałby za potrzebne.

§. 4.

O ileby do wybudowania linii koncesyonowanych użyte być miały drogi publiczne, Spółka winna postarać się o zezwolenie tych, którzy do utrzymywania owych dróg są obowiązani a względnie Władz lub urzędów, którym według istniejących ustaw służy prawo udzielania pozwolenia do używania drogi.

Spółka jest obowiązana ponieść koszta urządzeń, jakie z powodu przeistoczenia, budowy i ruchu kolei na wstępie oznaczonych będą potrzebne dla zabezpieczenia swobodnego funkcjonowania istniejących już w chwili nadania koncesyi na te koleje przewodów telegraficznych i telefonicznych państwa a w szczególności także koszta przełożenia tych przewodów, gdyby to było potrzebne.

§. 5.

We względzie budowy kolei koncesyonowanych i ruchu na nich zastosować się powinna Spółka do osnowy niniejszego dokumentu koncesyjnego i do warunków koncesyjnych technicznych, które Ministerstwo kolei żelaznych ustanowi, jakoteż do istniejących w tej mierze ustaw i rozporządzeń, mianowicie do ustawy o koncesjach na koleje żelazne z dnia 14. września 1854, Dz. u. p. Nr. 238 i Porządku ruchu kolei z dnia 16. listopada 1851, Dz. u. p. Nr. 1 z r. 1852, o ile takowe w myśl po-

stanowień rozdziału B ustawy z dnia 31. grudnia 1894 Dz. u. p. Nr. 2 z r. 1895, znajdując zastosowanie na małych kolejach, tudzież do ustaw i rozporządzeń, jakiego w przyszłości zostały wydane, nakoniec do zarządzeń Ministerstwa kolei żelaznych i w ogóle Władz powołanych.

§. 6.

Cyfra kapitału zakładowego rzeczywistego jakoteż imiennego podlega zatwierdzeniu Rządu.

W tym względzie przyjmuje się za zasadę, że oprócz kosztów na sporządzenie projektu, budowę i urządzenie kolei łącznie z kosztami sprawienia taboru kolejowego, jakoteż na uposażenie funduszu zasobnego rzeczywiście wyłożonych i należycie udowodnionych, z doliczeniem odsetek interkalarnych rzeczywiście zapłaconych w okresie budowy i straty na kursie, gdyby rzeczywiście była poniesiona przy gromadzeniu kapitału, żadne wydatki jakiegobądź rodzaju nie mogą być liczone.

Gdyby po wyczerpaniu kapitału zakładowego przez Rząd zatwierdzonego, jeszcze jakie nowe budowle wystawione lub urządzenia ruchu pomnożone być miały, koszty przez to poniesione mogą być doliczone do kapitału zakładowego, jeżeli Rząd pozwolił na wzniesienie projektowanych nowych budowli lub pomnożenie urządzeń ruchu i jeżeli koszty będą należycie wykazane.

Cały kapitał zakładowy umorzony być ma w okresie koncesyjnym według planu amortyzacji przez Rząd zatwierdzonego.

§. 7.

Spółka obowiązana jest dozwalać podoficerom i ordynansom na razie służbę pełniącym bezpłatnie przejazdu kolejami.

Co do bliższych szczegółów w tym względzie umówić się należy z właściwymi Władzami wojskowymi.

Spółka zobowiązuje się przy obsadzeniu posad mieć wzgląd na wysłużonych podoficerów armii, marynarki wojennej i obrony krajowej w myśl ustawy z dnia 19. kwietnia 1872, Dz. u. p. Nr. 60.

§. 8.

Gdyby z powodu uroczystości, marszów wojska, parad, tudzież w razie budowy kanałów, przewodów rurowych itp. Władze uznały za potrzebne wstrzymanie na pewien czas ruchu na jakiejś części kolei koncesyonowanych, Spółka ma poddać się bez oporu odnośnym zarządzeniom Władz i bez jakiegokolwiek roszczenia do wynagrodzenia za stratę poniesioną w skutek czasowego wstrzymania ruchu.

§. 9.

Urzednicy rządowi, funkcyonaryusze i służący jadący koleją z polecenia Władz sprawujących nadzór nad zarządem i ruchem kolei żelaznych lub dla zabezpieczenia interesów państwa z powodu koncesyi lub w sprawach dochodów niestałych, gdy się wywiodą certyfikatami urzędowymi, jakie c. k. Ministerstwo kolei żelaznych dla wylegitymowania się wystawiać im będzie, przewożeni być powinni bezpłatnie.

§. 10.

Spółka obowiązana jest przewozić pocztę tudzież funkcyonaryuszów zarządu pocztowego i telegraficznego wszystkimi pociągami programowymi.

Za te świadczenia, jakoteż za wszelkie inne na rzecz zakładu pocztowego może Spółka żądać odpowiedniego wynagrodzenia, które ustanowione będzie drogą ugody.

Korespondencye, tyżące się zarządu kolei małej wymieniane między dyrekcją lub gronem kierującym przedsiębiorstwa kolei małej a jej podwładnymi funkcyonaryuszami lub przez tych ostatnich między sobą, mogą być przewożone przez służbę zakładu kolejowego.

§. 11.

Spółka obowiązana jest mieć pieczę o urządzenie na rzecz swoich funkcyonaryuszów i ich rodzin zaopatrzenia dla inwalidów i starców i w tym celu przystąpić do kasy emerytalnej związku austriackich kolei lokalnych, jeśliby dla koncesyonowanego przedsiębiorstwa kolejowego nie była utworzona własna kasa emerytalna, przynajmniej takie same korzyści członkom następcząca a względnie przynajmniej takie same zobowiązania na Spółkę wkładająca jak kasa rzeczzonego związku.

§. 12.

Spółka obowiązana jest dostarczać wcześniej Ministerstwu kolei żelaznych na jego żądanie wykazów statystycznych potrzebnych do zestawienia statystyki rocznej kolei żelaznych.

§. 13.

W takim przypadku, gdyby innym przedsiębiorcom nadana została koncesya na koleje małe do Opoczyny lub do innych punktów w okolicy Tryestu, Spółka obowiązana jest albo dozwolnić koncesyonaryuszom takich kolei małych używania za odpowiednim wynagrodzeniem poszczególnych swoich linii o ile c. k. Ministerstwo kolei żelaznych uznałoby to za potrzebne albo, gdyby c. k. Rząd nadał przed-

siębiorcom takich kolei małych koncesyę na budowę kolei drogowych w celu doprowadzenia powyższych kolei małych do wnętrza miasta Tryestu, zrzec się na żądanie Ministerstwa kolei żelaznych służącego jej na mocy kontraktu prawa pierwszeństwa co do używania drogi i nie czynić żadnych przeszkód, gdy gmina miasta Tryestu będzie miała przyznać koncesyonaryuszom dotyczących kolei małych prawo używania drogi pod takie linie dobiegowe.

W takim przypadku, gdyby co do warunków wzmiankowanego współużywania nie zgodzono się z przedsiębiorcą kolei małej tego rodzaju, który wyżej jest oznaczony, Spółka podda się decyzji c. k. Ministerstwa kolei żelaznych.

§. 14.

Koncesyą nadaje się z obroną przeciw zakładowaniu nowych kolei w myśl §. 9go, lit. b) ustawy o koncesyach na koleje żelazne na czas aż do dnia 31. maja 1948 i takowa kończy się z upływem tego czasu.

Rząd może także uznać koncesyę za nieistniejącą nadal przed upływem przerwzonego czasu, gdyby określone w §. 2 zobowiązania pod względem rozpoczęcia i skończenia budowy, tudzież otwarcia ruchu nie były dopełnione, o ile przekroczenie terminu nie dałoby się usprawiedliwić w myśl §. 11go, lit. b) ustawy o koncesyach na koleje żelazne.

§. 15.

Prawo kaduku na rzecz państwa, ustanowione w §. 8 ustawy o koncesyach na koleje żelazne z dnia 14. września 1854, Dz. u. p. Nr. 238, nie stosuje się do kolei koncesyonowanej.

§. 16.

Spółka nie jest upoważniona do odstąpienia trzecim osobom utrzymywania ruchu na liniach koncesyonowanych, wyjąwszy, gdyby Rząd wyraźnie na to zezwolił.

§. 17.

Rząd ma prawo przekonywać się, czy budowa kolei i jej urządzenia ruchu są we wszystkich częściach wykonane odpowiednio celowi i trwale,

tudzież zarządzić, aby wadom w tym względzie zapobieżono lub takowe usunięto.

§. 18.

Rząd zastrzega sobie, że gdyby pomimo poprzedniego ostrzeżenia dopuszczono się ponownie naruszenia lub zaniedbania jednego z obowiązków, w koncesyi, warunkach koncesyjnych lub ustawami przepisanych, będzie temu zapobiegał środkami odpowiadającymi ustawom, a według okoliczności uzna koncesyę jeszcze przed upływem czasu, na który została nadana, za nieistniejącą nadal.

Wittek r. w.

69.

Obwieszczenie Ministerstw spraw wewnętrznych, skarbu i sprawiedliwości z dnia 4. kwietnia 1899,

o zaprowadzonych w poszczególnych królestwach i krajach w Radzie państwa reprezentowanych opłatach na szkoły lub jakichkolwiek innych opłatach ustawowych na zakłady publiczne od nieruchomości spadkowych, należących do spuścizny, z którą według prawideł powszechnych o własności sądów postępowanie spadkowe odbywać się ma w innym z królestw i krajów w Radzie państwa reprezentowanych.

Z opłat w tytule wzmiankowanych zaprowadzono następnie opłatę od spadków na wydatki szpitalne gminy tryestyńskiej (ustawa z dnia 23. sierpnia 1898, Dz. u. kr. dla Przymorza austriacko-illiryskiego Nr. 22 z r. 1898, obowiązująca od dnia 20. września 1898).

Do wymierzenia tej opłaty powołany jest w duchu rzeczony ustawy krajowej Urząd wymiaru należytości w Tryeście.

Rzeczona ustawa krajowa stosuje się do tych spadków, których otwarcie nastąpiło po wejściu owej ustawy w wykonanie.

Thun r. w.

Ruber r. w.

Kaizl r. w.

Dziennik ustaw państwa

dla

królestw i krajów w Radzie państwa reprezentowanych.

Część XXX. — Wydana i rozesłana dnia 21. kwietnia 1899.

Treść: (№ 70—75.) 70. Rozporządzenie, którem pozwala się wywozić cukier konsumcyjny z zakładów fabrykacji za linię cłową pod zamknięciem miejsca, w pakunkach niejednakowej wagi netto. — 71. Obwieszczenie o przedłużeniu terminu wybudowania kolei małej od Pragi (Smichowa) do Koszyrza. — 72. Obwieszczenie o przedłużeniu terminu wybudowania kolei lokalnej od Brandyżu nad Łabą do Neratowic. — 73. Obwieszczenie o nadaniu koncesyi na dwie linie kolei małej wązko-torowej na obszarze miasta Ustia n. Ł. i w jego najbliższej okolicy, które mają być utrzymywane w ruchu zapomocą elektryczności. — 74. Dodatek szósty do przepisu wykonawczego dotyczącego się rozdziału IV. ustawy z dnia 25. października 1896, o podatkach osobistych bezpośrednich. — 75. Obwieszczenie o przedłużeniu terminu wybudowania kolei lokalnej Strakonice — Brzeznice z odnogami. — Sprostowanie.

70.

Rozporządzenie Ministerstwa skarbu z dnia 5. kwietnia 1899,

którem pozwala się wywozić cukier konsumcyjny z zakładów fabrykacji za linię cłową pod zamknięciem miejsca, w pakunkach niejednakowej wagi netto.

W porozumieniu z królewsko węgierskiem Ministerstwem skarbu zmienia się postanowienie rozdziału II, l. 5, ustęp 3 załączki A do przepisu wykonawczego z roku 1888 o opodatkowaniu cukru, Dz. u. p. Nr. 111 w ten sposób, iż pozwala się, żeby posyłka cukru, wywożona z zakładu fabrykacji cukru za linię cłową, zawierała pod tem samym zamknięciem także cukier tłuczony, kostkowy, piaskowy i krystaliczny w opakowaniach niejednakowej wagi netto, np.:

	brutto	tara	netto
10 worków	po kg 50-00,	kg 0-20,	kg 49-80
300 kartonów	" " 5-00,	" 0-25,	" 4-75
10 pak	" " 56-00,	" 7-00,	" 49-00
30 "	" " 14-23,	" 1-98,	" 12-25
20 worków	" " 100-00,	" 0-80,	" 99-20
15 "	" " 50-00,	" 0-25,	" 49-75

Jednakże przepisy, dotyczące się łączenia kilku rodzajów cukru w jedną posyłkę wywozową, wydane rozporządzeniem tutejszem z dnia 13. marca 1896, Dz. u. p. Nr. 42, mają być stosowane także i w tym przypadku.

Kaizl r. w.

71.

Obwieszczenie Ministerstwa kolei żelaznych z dnia 7. kwietnia 1899,

o przedłużeniu terminu wybudowania kolei małej od Pragi (Smichowa) do Koszyrza.

Na zasadzie Najwyższego upoważnienia terminu skończenia i otwarcia nie wybudowanego jeszcze szlaku końcowego kolei małej od Pragi (Smichowa) do Koszyrza, ustanowiony w obwieszczeniu c. k. Ministerstwa kolei żelaznych z dnia 26. września 1898, Dz. u. p. Nr. 180, przedłużony został aż do 31. grudnia 1899.

Wittek r. w.

72.**Obwieszczenie Ministerstwa kolei żelaznych z dnia 7. kwietnia 1899,****o przedłużeniu terminu wybudowania kolei lokalnej od Brandyżu nad Łabą do Neratowic.**

Na zasadzie Najwyższego upoważnienia termin skończenia i otwarcia kolei lokalnej od Brandyżu nad Łabą do Neratowic, stosownie do obwieszczenia Ministerstwa kolei żelaznych z dnia 2. maja 1898, Dz. u. p. Nr. 79, aż do 11. maja 1899 przedłużony, został ponownie przedłużony aż do 31. sierpnia 1899.

Wittek r. w.

73.**Obwieszczenie Ministerstwa kolei żelaznych z dnia 7. kwietnia 1899,****o nadaniu koncesyi na dwie linie kolei małej wązko-torowej na obszarze miasta Ustia n. Ł. i w jego najbliższej okolicy, które mają być utrzymywane w ruchu zapomocą elektryczności.**

Na zasadzie i w myśl postanowień ustawy z dnia 31. grudnia 1894, Dz. u. p. Nr. 2 z r. 1895, o kolejach niższego rzędu, c. k. Ministerstwo kolei żelaznych w porozumieniu z interesowanymi c. k. Ministerstwami, tudzież z c. i k. wspólnem Ministerstwem wojny nadało pod zamieszczonymi poniżej warunkami i zastrzeżeniami gminie miasta Ustia n. Ł., o to proszącej, koncesyę do wybudowania i utrzymywania w ruchu dwóch linii kolei małej wązko-torowej na obszarze miasta Ustia n. Ł. i w jego najbliższej okolicy, które mają być utrzymywane w ruchu zapomocą elektryczności, a mianowicie:

- a) od granicy gminnej w stronie Przedlic ulicami Fabryczną i Teplicką przez targowisko, ulicami Zduńską i Krasno Brzezeńską aż do targowiska w Krasnem Brzeźnie i
- b) od ulicy Teplickiej ulicami Szkolną i Bukowską aż do granicy gminnej w stronie Kleiszy z odnogą do wybudować się mającej stacyi zasilającej.

§. 1

Koncesyonaryuszce zapewniają się co do koncesyonowanych linii kolei małej dobrodziejstwa finansowe wyszczególnione w artykule V ustawy na wstępie wzmiankowanej.

Okres przewidzianych w artykule V, lit. d) ustawy powyższej uwolnień od podatków, ustanawia się na lat 15, licząc od dnia dzisiejszego.

Co do stępla od biletów osobowych stosowane być mają postanowienia artykułu XX, ustęp drugi ustawy powyższej.

§. 2.

Koncesyonaryuszka obowiązana jest budowę linii kolei małej oznaczonych na wstępie skończyć najpóźniej w przeciągu półtora roku, licząc od dnia dzisiejszego, linie gotowe oddać na użytek publiczny i utrzymywać w ruchu bez przerwy przez cały okres koncesyjny.

Jako rękojmię dotrzymania powyższego terminu budowy, dać ma koncesyonaryuszka na żądanie c. k. Rządu stosowną kaucyę a to w papierach wartościowych, w których wolno lokować pieniądze sieroce.

W razie niedotrzymania powyższego zobowiązania, kaucya ta uznana być może za przepadłą.

§. 3.

Do wybudowania koncesyonowanych linii kolei małej nadaje się koncesyonaryuszce prawo wywłaszczenia podług przepisów ustawowych w tej mierze obowiązujących.

Takież samo prawo nadane będzie koncesyonaryuszce do wybudowania kolei podjazdowych, gdyby Rząd ze względu na dobro publiczne uznał potrzebę wybudowania takich kolei.

§. 4.

O ileby do wybudowania kolei koncesyonowanych użyte być miały drogi publiczne nie pod zarządem koncesyonaryuszki zostające, koncesyonaryuszka winna postarać się o zezwolenie tych, którzy do utrzymywania owych dróg są obowiązani a względnie Władz lub urzędów, którym według istniejących ustaw służy prawo udzielania pozwolenia do używania dróg lub gruntów.

Koncesyonaryuszka jest obowiązana ponieść kosztą urządzeń potrzebnych z powodu wybudowania i ruchu linii na wstępie oznaczonych do zabezpieczenia swobodnego funkcyonowania przewodów telegraficznych i telefonicznych państwa istniejących już w chwili nadania koncesyi na te linie, mianowicie zaś kosztą przełożenia owych przewodów, gdyby było potrzebne.

§. 5.

We względzie budowy kolei koncesyjonowanych i ruchu na nich zastosować się powinna koncesyjonaryuszka do osnowy niniejszego dokumentu koncesyjnego i do warunków koncesyjnych technicznych, które Ministerstwo kolei żelaznych ustanowi, jakoteż do istniejących w tej mierze ustaw i rozporządzeń, mianowicie do ustawy o koncesjach na koleje żelazne z dnia 14. września 1854, Dz. u. p. Nr. 238, i Porządku ruchu kolei z dnia 16. listopada 1851, Dz. u. p. Nr. 1 z r. 1852, o ile takowe w myśl postanowień rozdziału B ustawy z dnia 31. grudnia 1894, Dz. u. p. Nr. 2 z r. 1895, znajdując zastosowanie na małych kolejach, tudzież do ustaw i rozporządzeń, któreby w przyszłości zostały wydane, nakoniec do zarządzeń Ministerstwa kolei żelaznych i w ogóle Władz powołanych.

§. 6.

Cyfra kapitału zakładowego rzeczywistego jakoteż imiennego podlega zatwierdzeniu Rządu.

W tym względzie przyjmuje się za zasadę, że oprócz kosztów na sporządzenie projektu, budowę i urządzenie kolei, łącznie z kosztami sprawienia taboru kolejowego, jakoteż na uposażenie funduszu zasobnego rzeczywiście wyłożonych i należycie udowodnionych, z doliczeniem odsetek interkalarnych rzeczywiście zapłaconych w okresie budowy i straty na kursie, gdyby rzeczywiście była poniesiona przy gromadzeniu kapitału, żadne wydatki jakiegobądź rodzaju nie mogą być liczone.

Gdyby po wyczerpaniu kapitału zakładowego przez Rząd zatwierdzonego, jeszcze jakie nowe budowlę wystawione lub urządzenia ruchu pomnożone być miały, koszta przez to poniesione mogą być doliczone do kapitału zakładowego, jeżeli Rząd pozwolił na wzniesienie projektowanych nowych budowli lub pomnożenie urządzeń ruchu i jeżeli koszta będą należycie wykazane.

§. 7.

Koncesyjonaryuszka obowiązana jest dozwalać podoficerom i ordynansom na razie służbę pełniącym bezpłatnego przejazdu koleją.

Co do bliższych szczegółów w tym względzie umówić się należy z właściwemi Władzami wojskowemi.

Koncesyjonaryuszka zobowiązuje się przy obsadzeniu posad mieć wzgląd na wysłużonych podoficerów armii, marynarki wojennej i obrony krajowej w myśl ustawy z dnia 19. kwietnia 1872, Dz. u. p. Nr. 60.

§. 8.

Gdyby z powodu uroczystości, marszów wojska, parad, tudzież w razie budowy kanałów, przewodów rurowych itp. Władze uznały za potrzebne wstrzymanie na pewien czas ruchu na jakiejś części kolei koncesyjonowanych, koncesyjonaryuszka ma poddać się bez oporu odnośnym zarządzeniom Władz, bez jakiegokolwiek roszczenia do wynagrodzenia za stratę poniesioną w skutek czasowego wstrzymania ruchu.

§. 9.

Urzednicy państwa, funkcyonaryusze i słudzy, jadący koleją z polecenia Władz sprawujących nadzór nad zarządem i ruchem kolei żelaznych lub dla zabezpieczenia interesów państwa z powodu koncesyi lub w sprawach dochodów niestałych, gdy się wywiodą certyfikatami urzędowymi, jakie c. k. Ministerstwo kolei żelaznych dla wylegitymowania się wystawiać im będzie, przewożeni być powinni bezpłatnie.

§. 10.

Koncesyjonaryuszka obowiązana jest przewozić pocztę tudzież funkcyonaryuszów zarządu pocztowego i telegraficznego wszystkimi pociągami programowymi.

Za te świadczenia, jakoteż za wszelkie inne na rzecz zakładu pocztowego może koncesyjonaryuszka żądać odpowiedniego wynagrodzenia, które ustanowione będzie drogą ugody.

Korespondencye, tyżące się zarządu kolei, wymieniane między dyrekcją lub gronem kierującym przedsiębiorstwa kolejowego a jej podwładnymi funkcyonaryuszami lub przez tych ostatnich między sobą, mogą być przewożone przez służbę zakładu kolejowego.

§. 11.

Koncesyjonaryuszka obowiązana jest mieć pieczęć o urządzenie na rzecz swoich funkcyonaryuszów i ich rodzin zaopatrzenia dla inwalidów i starców i w tym celu przystąpić do kasy emerytalnej związku austriackich kolei lokalnych, jeśliby dla koncesyjonowanego przedsiębiorstwa kolejowego nie była utworzona własna kasa emerytalna przynajmniej takie same korzyści członkom następcząca a względnie przynajmniej takie same zobowiązania na koncesyjonaryuszkę wkładającą jak kasa rzeczzonego związku.

§. 12.

Koncesyonaryuszka obowiązana jest dostarczać wcześniej Ministerstwu kolei żelaznych na jego żądanie wykazów statystycznych potrzebnych do zestawienia statystyki rocznej kolei żelaznych.

§. 13.

Koncesję nadaje się z ochroną przeciw zakładowaniu nowych kolei w myśl §u 9go, lit. b) ustawy o koncesjach na koleje żelazne na lat dziewięćdziesiąt (90), licząc od dnia dzisiejszego, i takowa kończy się z upływem tego czasu.

Rząd może także przed upływem przerzeczonego czasu uznać koncesję za nieistniejącą nadal, gdyby określone w §. 2im zobowiązania pod względem rozpoczęcia i skończenia budowy, tudzież otwarcia ruchu nie były dopełnione, o ile przekroczenie terminu nie dałoby się usprawiedliwić w myśl §u 11go, lit. b) ustawy o koncesjach na koleje żelazne.

§. 14.

Prawo kaduku na rzecz państwa, ustanowione w §. 8 ustawy o koncesjach na koleje żelazne z dnia 14. września 1854, Dz. u. p. Nr. 238, nie stosuje się do kolei koncesyonowanych.

§. 15.

Koncesyonaryuszka nie jest upoważniona do odstąpienia trzecim osobom utrzymywania ruchu na kolejach koncesyonowanych, wyjąwszy, gdyby Rząd wyraźnie na to zezwolił.

§. 16.

Rząd ma prawo przekonywać się, czy budowa kolei i ich urządzenia ruchu są we wszystkich częściach wykonane odpowiednio celowi i trwale, tudzież zarządzić, żeby wadom w tym względzie zapobieżono lub takowe usunięto.

§. 15.

Rząd zastrzega sobie, że gdyby pomimo poprzedniego ostrzeżenia dopuszczono się ponownie naruszenia lub zaniedbania jednego z obowiązków, w koncesyi, warunkach koncesyjnych lub ustawami przepisanych, będzie miał prawo zapobiegać temu środkami odpowiadającymi ustawom, a według okoliczności uznać koncesję jeszcze przed upływem okresu koncesyjnego, na który została nadana, za nieistniejącą nadal.

Wittek r. w.

74.

Dodatek szósty

do Przepisu wykonawczego tyczącego się rozdziału IV. ustawy z dnia 25. października 1896, Dz. u. p. Nr. 220, o podatkach osobistych bezpośrednich.

(Ogłoszony rozporządzeniem Ministerstwa skarbu z dnia 8. kwietnia 1899.)

Postępowanie ze stałymi płacami służbowemi, które uległy zmianie w roku, rok podatkowy poprzedzającym.

Artykuł 11, l. 5, ma opiewać:

„5. Prawidło powyżej wzmiankowane odnosi się także do stałych płac służbowych a przeto w szczególności stosuje się do tych przypadków, w których płace służbowe i zarobnicze uzyskano w skutek ustanowienia nowego stosunku służbowego, bądźto, czy je uzyska podatnik, który dotychczas nie pobierał płac tego rodzaju, bądź też, czy podatnik, który już pobierał dotychczas płace tego rodzaju, pobiera je teraz od innego służbodawcy albo obok swoich płac dotychczasowych (uzyskawszy posadę poboczną itp.) dostaje nadto dalsze płace tego rodzaju.

Natomiast nie należy uważać za nowe źródło dochodów zmian w wymiarze stałych płac służbowych, które nastąpiły w skutek powszechnego urządzenia na nowo płac w ogóle, postąpienia lub pounięcia na wyższy stopień pensyi, uzyskania dodatku osobistego (mającego taki skutek jak podwyższenie pensyi), lub remuneracyi bieżącej, zmiany miejsca służby lub stanowiska służbowego bez jednoczesnej zmiany służbodawcy, nakoniec zmiany w płacach służbowych w skutek przeniesienia na emeryturę.

Dla służbodawców zatrzymują moc swoją bez zmiany postanowienia §. 234, ustęp 3 i 4, tudzież przepisu wykonawczego IV, artykuł 82, ll. 1 aż do 4.“

Artykuł 23, l. 5 ma opiewać:

„5. Płace powyżej wzmiankowane preliminaować należy z reguły w wymiarze osiągniętym rzeczywście w roku bezpośrednio poprzednim; wyjątek zachodzi tylko w tym przypadku, gdy płace służbowe okazują się nowem źródłem dochodu (artykuł 11, l. 5), w którym to razie za podstawę opodatkowania na rok następny wziąć należy roczną kwotę nowych płac służbowych (artykuł 11, l. 1).“

Kaizl r. w.

75.

**Obwieszczenie Ministerstwa kolei
żelaznych z d. 13. kwietnia 1899,
o przedłużeniu terminu wybudowania kolei lokal-
nej Strakonice—Brzeznice z odnogami.**

Na zasadzie Najwyższego upoważnienia termin skończenia i otwarcia kolei lokalnej Strakonice—Brzeznice z odnogami od Blatny do Nepomuku i od Brzeznice do Rožmitalu, ustanowiony w obwieszczeniu Ministerstwa kolei żelaznych z dnia 24. stycznia 1898, Dz. u. p. Nr. 29, przedłużony został aż do 1. sierpnia 1899.

Wittek r. w.

Sprostowanie.

W instrukcyi dotyczącej się badania na komorach batystów i innych towarów lnianych a ogłoszonej w XVIII części Dziennika ustaw państwa z dnia 10. marca 1899 pod Nr. 43, ciężkość 1 metra kwadratowego batystów białonych, barwionych, drukowanych itp. zawierającego 26 nitek osnowy na 5 mm, wynosić powinna nie 70 g jak podano w ustępie 5 (kolumna 3, wiersz 12), lecz właściwie „74 gramy“.

Kaizl r. w.



Dziennik ustaw państwa

dla

królestw i krajów w Radzie państwa reprezentowanych.

Część XXXI. — Wydana i rozesłana dnia 29. kwietnia 1899.

Treść: № 76. Rozporządzenie, którem wydane zostają postanowienia dotyczące się założenia katastru podatku zarobkowego na drugi i następne peryody rozkładu podatku zarobkowego powszechnego.

76.

Rozporządzenie Ministerstwa skarbu z dnia 10. kwietnia 1899,

którem wydane zostają postanowienia dotyczące się założenia katastru podatku zarobkowego na drugi i następne peryody rozkładu podatku zarobkowego powszechnego.

Na miejsce postanowień, dotyczących się założenia katastru podatku zarobkowego, zawartych w załączce B Przepisu wykonawczego z dnia 28. stycznia 1897, Dz. u. p. Nr. 35, do rozdziału I. ustawy z dnia 25. października 1896, Dz. u. p. Nr. 220, o podatkach osobistych bezpośrednich, wydają się następujące postanowienia, dotyczące się założenia katastru podatku zarobkowego na drugi i następne peryody rozkładu podatku zarobkowego powszechnego:

1. Władze podatkowe I. instancyi winny utrzymywać gwoździ rozkładu podatku zarobkowego powszechnego kataster, obejmujący wszystkie przemysłowe przedsiębiorstwa i zatrudnień w ich okręgu istniejących a podatkomu zarobkowemu powszechnemu podlegających, z wyjątkiem przemysłów koczowniczych; nadto w razie miejscowego rozłączenia przypisu podatkowego (§. 37, ustęp 2, §. 38, ustęp 3 U. o p. o.) zapisują się w katastrze kwoty poszczególne podatku (porów. punkt 47, 48).

2. Ponieważ kataster stanowić ma podstawę wszelkich dalszych czynności urzędowych przy rozkładzie podatku zarobkowego powszechnego, dokładać należy największego starania i uwagi, żeby sporządzony był jak najpoprawniej i jak najdokładniej i chronić go ciągle od uszkodzeń.

3. Kataster podatku zarobkowego, ażeby można było porządkować go stosownie do rozmaitych okoliczności, składa się z osobnych kart podług dołączonych formularzy I i II, które wypełniać należy w myśl postanowień niżej podanych.

Formularz I stanowić ma właściwą kartę katastralną, podczas gdy formularz II używa się tylko jako karty pomocniczej do czynności urzędowych przy zaliczaniu wtedy, gdy podatnik ma kilka przemysłów, znajdujących się w tym samym okręgu rozkładu pierwszej klasy, samodzielnie opodatkowanych (porów. punkt 26 i n.).

4. Kataster podatku zarobkowego zakładać należy na nowo co trzy peryody rozkładu. Po każdym trzech peryodach rozkładu zakłada się nowy kataster podatku zarobkowego na podstawie katastru podatku zarobkowego, który istniał dotychczas, w taki sposób, że dla przemysłów, które już dawniej były zaliczone do pewnej spółki podatkowej i ciągle jeszcze wykonywanych, dla których były już wygotowane karty katastralne według formularza I z czarnym drukiem, tudzież dla przyrostów dopiero nowo zaliczyć się mających, dla których były wydrukowane formularze I z czerwonym drukiem i brzegiem (porów. punkt 49), wypełnić należy nowe karty katastralne półdług formularza I z czarnym drukiem; w podobny sposób co do tych podatników, którzy w tym samym okręgu rozkładu I. klasy posiadają kilka przemysłów samodzielnie opodatkowanych — formularze II, gdyby istniały, przenieść należy po dokonaniu sprostowań (porów. punkt 37) na nowe formularze II *)

5. Jedno z głównych zadań katastru polega na przygotowaniu a względnie wykazaniu zaliczenia kontrybuentów podatku zarobkowego do czterech klas podatku zarobkowego. W tym celu założyć należy kataster najprzód dla każdego okręgu rozkładu

*) Kataster podatku zarobkowego na drugi, trzeci i czwarty peryod rozkładu podatku zarobkowego powszechnego (1900/1, 1902/3, 1904/5) zakłada się, jak się samo przez się rozumie, na podstawie kart katastralnych z czarnym drukiem i (dla przyrostów zaliczyć się mających) z czerwonym drukiem i brzegiem, jakie istnieją stosownie do dawniejszego przepisu o katastrze, w ten sposób, że szczegóły pierwszej strony przenoszą się na nowe formularze I a szczegóły odwrotnej strony na nowe formularze II.

najniższej klasy (artykuł 10, l. 2, ustęp 2 P. w. I), a to bez względu na rozmaite klasy podatku; jeżeli w okręgu pewnej Władzy podatkowej pierwszej instancji znajduje się kilka okręgów rozkładu najniższej klasy, w takim razie dla każdego z nich założyć należy osobny kataster podatku zarobkowego.

6. Z wyjątkiem przemysłów obnośnych i koczowniczych, w §§. 78, 81 i 82 U. o p. o. oznaczonych, wygotować należy osobną kartę katastralną dla każdego przedsiębiorstwa i zatrudnienia podatnikowi zarobkowemu powszechnemu zasadniczo podlegającego i obciążonego osobną stopą podatkową.

7. Z reguły więc każdy rodzaj zarobku podatnika w tej samej gminie podatkowej wykonywany, bez względu, czy tenże wykonywany jest w jednym zakładzie przemysłowym czy w kilku zakładach, będzie miał osobną kartę katastralną. Lecz jeżeli ten sam przedsiębiorca wykonywa w tym samym zakładzie kilka rodzajów przedsiębiorstw lub zatrudnień, w którym to razie stosownie do §. 37, ustęp 5 U. o p. o. ustanawia się jedną stopę podatkową dla całego przemysłu, sporządzić należy dla tych kilku rodzajów zarobku tylko jedną kartę katastralną. Tylko dla przemysłów, które nowo przysrosły w ciągu peryodu rozkładu, chociażby wykonywane były w tym samym zakładzie razem z przedsiębiorstwem już dawniej istniejącem, dopóki nie będą zaliczone do pewnej spółki podatkowej, utrzymywać należy osobne karty katastralne (z czerwonym drukiem i brzegiem, porów. punkt 49) (porów. także artykuł 50, l. 5 P. w. I).

8. Decyzję, czy i jaki skorowidz do katastru ma być utrzymywany, zostawia się Władzom podatkowym.

9. Co się tyczy szczegółów wypełniania formularza I, rubrykę „Oznaczenie karty“ na przedniej stronie należy wypełnić tylko w tym razie, jeżeli dotyczący podatnik w tym samym okręgu rozkładu najniższej klasy posiada kilka przemysłów osobną stopą podatkową obciążonych, w skutek czego w tym samym katastrze wygotowanych jest kilka kart katastralnych według formularza I, na nazwisko tego podatnika opiewających. Z wypełnienia rubryki „Oznaczenie karty“ poznaje się też odrazu, że dla dotyczącego podatnika istnieje lub ma być wypełniony formularz II (porów. punkt 26, ustęp 3). Gdyby w ciągu dalszych peryodów rozkładu taki podatnik wykonywał już tylko jeden przemysł samodzielnie opodatkowany, głoskę w rubryce „Oznaczenie karty“ przekreślić należy czerwonym atramentem (porów. także przypisek do punktu 26, ustęp 3).

Oznaczać należy małemi głoskami.

Jeżeli w odnośnym okręgu rozkładu najniższej klasy we wszystkich klasach podatku zarobkowego istnieje bezpośrednio prawo wyboru (§. 18, ustęp 2 U. o p. o.), można karty katastralne oznaczać w dowolnej kolei. Jeżeli zaś w dotyczącym okręgu roz-

kładu najniższej klasy prawo wyborcze wykonywa się w trzeciej i czwartej klasie pośrednio, oznacza się głoską *a* kartę katastralną przemysłu, znajdującego się w okręgu tego urzędu podatkowego, do którego miejsce zamieszkania podatnika należy, gdy zaś pod tym względem bierze się na uwagę kilka przemysłów, tę kartę katastralną, która odnosi się do przemysłu dotychczas najwyżżej opodatkowanego. Jeżeli podatnik nie mieszka w odnośnym okręgu rozkładu najniższej klasy, oznacza się głoską *a* tę kartę katastralną, która tyczy się przemysłu dotychczas najwyżżej opodatkowanego albo, jeżeli jest kilka przemysłów równie wysoko opodatkowanych, tę kartę katastralną, która w rubryce „Grupa zarobku“ ma najniższą cyfrę; inne karty katastralne można oznaczać w dowolnej kolei.

10. Rubrykę „Grupa zarobku“ wypełnić należy podług klasyfikacji podanej w załączce *J* do przepisu wykonawczego w taki sposób, że dopisuje się cyfrę arabską w klasyfikacji w nawiasie podaną, a względnie z wykazu abecadłowego wziętą (np. kamieniom „15“, traktyernia „226“).

Jeżeli karta katastralna opiewa na kilka rodzajów zarobku wykonywanych w tym samym zakładzie przemysłowym i dla których przeto wymierza się tylko jedną stopę podatkową, zalicza się na podstawie klasyfikacji przedsiębiorstw i zatrudnień podanej w załączce *J* P. w. I. podług tego rodzaju zarobku, który dotychczas był najwyżżej opodatkowany a względnie, co do przemysłów, które dotychczas nie były jeszcze opodatkowane, podług tego, który według zbadania ma największe rozmiary; jeżeli podatki są jednakowe lub rozmiary przemysłów równe, decyduje ten rodzaj zarobku, który w klasyfikacji podany jest pierwej (mniejsza cyfra arabska).

11. Rubryka „Klasa podatkowa“ wykazywać ma wcielenie podatnika do jednej z czterech klas podatku a to zapomocą odpowiedniej cyfry rzymskiej. Trzy podziały tej rubryki służą do trzech peryodów rozkładu, na które karta katastralna jest przeznaczona. Poddziały te należy zawsze wypełniać, chociażby w późniejszych peryodach rozkładu nie zaszła zmiana co do klasy podatku. Szczegółowe wskazówki co do wypełniania tej rubryki zawierają punkta 32 i n.

12. W rubryce formularza I „Numer protokołu wymiarowego“ w trzech podziałach podawać należy numeru bieżące, pod którymi przemysł w danym czasie zapisany jest w protokole wymiarowym trzech peryodów rozkładu.

13. W rubryce „Imię i nazwisko podatnika lub firma“ w formularzu I podać należy najprzód nazwisko a potem imię podatnika, jeżeli zaś przedsiębiorstwo wykonywa firma, tę firmę; jeżeli przedsiębiorstwo należy do kilku współwłaścicieli, wymienić należy jako podatników w porządku abe-

dłowym z oznaczeniem bieżącymi liczbami arabskimi te osoby, pod których nazwiskami przedsiębiorstwo jest wykonywane a względnie te, które je zgłosiły; nakoniec przydać należy nazwiska innych współwłaścicieli, o ile są Władzy podatkowej wiadome.

W takich przypadkach, gdy w tym samym przemyśle podlegającym opodatkowaniu mogą zdarzyć się dwa lub więcej nazwisk, gdy przemysł wykonywają wspólnie dwie lub więcej osób bez zaprotokołowanej firmy, gdy się trafią przydomki lub nazwiska w inny sposób przybrane lub zmienione w razie zawarcia małżeństwa lub ponownego zawarcia małżeństwa, gdy podatnicy używają firmy nie na ich nazwisko opiekującej itp., wygotować należy i włożyć dla zapewnienia ewidencji karty napisane czerwonym atramentem według formularza I z opuszczeniem wszystkich szczegółów cyfrowych tylko z odwołaniem się do formularza I napisanego czarnym atramentem (karty ewidencyjne).

14. Każda karta katastralna w katastrze podatku zarobkowego oznaczona być powinna tym numerem katastralnym*), który miała dotychczas dawna karta dotyczącego przemysłu. Numerów katastralnych przemysłów już wykreślonych można użyć ponownie, jeżeli Władza podatkowa uzna to za stosowne, o ile po wysłuchaniu urzędu poboru podatku okaże się, że dotyczący rachunek podatkowy jest już całkiem oczyszczony.

15. W rubryce „Miejsce wykonywania“ podać należy dokładne oznaczenie miejsca każdego zakładu przemysłowego, na który karta katastralna opiewa. Co do większych osad i miast podać należy także ulicę i numer domu.

16. W rubryce „Miejsce zamieszkania“ podawać należy w ogóle zwyczajną siedzibę podatnika, gdy chodzi o spółkę, siedzibę tejże i adres, pod którym doręczenia mogą być skutecznie w sposób prawnie obowiązujący. W szczególności co do większych osad i miast podawać należy także ulicę i numer domu.

17. Rubryki „Uprawnienie“ i „Początek opodatkowania“ można co do starszych przemysłów zostawić niewypełnione, gdyby staranie się o te szczegóły miało spowodować znaczniejsze opóźnienie.

Natomiast w kartach katastralnych, dotyczących się nowych przyrostów, rubryki te wypełniać należy starannie.

18. Rubryka „Nazwiska i miejsce zamieszkania spółników lub posiadacza firmy“ przeznaczona jest na wpisanie imion i nazwisk tudzież miejsc zamieszkania spółników a względnie, jeżeli

*) Numeracja ma jedynie na celu stwierdzenie krótko a ściśle tożsamości podatnika a względnie przemysłu podlegającego opodatkowaniu i związku jakiegoś wygotowania urzędowego (np. nakazu płatniczego, przypisu podatkowego) z nin.

przedsiębiorstwo wykonywane jest pod firmą opiekującą nie na nazwisko podatnika, na podanie nazwiska i miejsca zamieszkania posiadacza firmy. Gdyby w tej rubryce zabrakło miejsca, użyć należy strony odwrotnej formularza I.

19. W rubryce „Przedsiębiorstwo lub zatrudnienie podlegające opodatkowaniu“ podać należy przemysł lub przemysły opodatkowane (§. 37, ustęp 5 U. o p. o.), dla których karta katastralna jest wygotowana zgodnie z oznaczeniem przemysłowem lub pospolicie używanem i z przydaniem takich bliższych szczegółów, żeby zaliczenie do grup zarobkowych było możebne. Według okoliczności przydać należy także, czy dotyczący przemysł jest zakładem głównym czy filialnym, przedaźnią itp.

20. Rubryki formularza I oznaczone wyrazami „Zaliczone dotychczas do klasy podatkowej“, „Ostatnia nałożona stopa podatkowa“ i „Ostatnia przypisana kwota roczna podatku“ przeznaczone są do tego, żeby przedstawić szczegóły ostatniego roku przed peryodem rozkładu, które stosownie do §. 12, ustęp 6 U. o p. o. biorą się za podstawę przy zaliczaniu do spółek podatkowych.

21. W rubrykach tych zapisywać więc należy zawsze kwotę roczną przypisów podatkowych o które chodzi (art. 9, l. 3 P. w. I).

22. W kartach katastralnych dotyczących się przemysłów dotychczas uwolnionych, rubryki „Ostatnia nałożona stopa podatkowa“ i „Ostatnia przypisana kwota roczna podatku“ wypełnić należy wpisaniem uwagi „uwol. §. 4.“ lub „uwol. §. 5“.

23. W kartach katastralnych wygotowywanych z powodu przyrostów wszystkie rubryki i przedziały dotyczące się dotychczasowego opodatkowania pozostają ma się rozumieć niewypełnione.

24. Przepisy co do wypełniania rubryk w formularzu I, jakoto „Stopa podatkowa“, „Kwota podatku“, „Pierwotnie przypisana“, „Drogą rekursu ustanowiona“, „Repartyc. przycz., potrąc. %“, „Uwaga“ podane są w artykułach 38, 39 i 44 przepisu wykonawczego I.

Co do osobnych czynności urzędowych potrzebnych w przypadkach rozłączania podatku według miejsc (§. 37, ustęp 2, §. 38, ustęp 3 U. o p. o.) obacz niżej punkt 45 i n.

25. Odwrotna strona formularza I przeznaczona jest na zapisanie zniżeń, uwzględnień, odpisów itp., opłaty od zgłoszenia przemysłu i zaprotokołowania firmy, jeżeli była wymierzona i wszelkich innych szczegółów (tak np. co do przemysłów znajdujących się poza obrębem okręgu rozkładu I. klasy, porów. punkt 29, lit. d) lub, gdyby nie starczyło miejsca w rubrykach przedniej strony formularza I, na zapisanie odnośnych szczegółów. Zostawia się Władzom podatkowym opatrzenie odwrotnej strony formularza I dalszemi rubrykami i przedziałkami, gdyby poszczególny przypadek tego wymagał.

26. Formularza II używać należy tylko wtedy, gdy Władza podatkowa I. instancyi spostrzeże, że ten sam podatnik posiada w obrębie tego samego okręgu rozkładu I. klasy kilka przemysłów samodzielnie opodatkowanych.

Służy do tego, żeby w razie istnienia kilku przemysłów tego samego podatnika samodzielnie opodatkowanych przedstawić jego całe opodatkowanie w obrębie odnośnego okręgu rozkładu I. klasy celem zaliczenia podatnika a względnie jego przemysłów na tej podstawie do jednej z czterech klas podatkowych; opodatkowania poza obrębem tego okręgu rozkładu pierwszej klasy, w którym ma siedzibę Władza podatkowa I. instancyi wygotowująca kartę katastralną, nie wymagają więc wygotowania formularza II i nie trzeba zapisywać ich w istniejącym już formularzu II takiego podatnika (porów. punkt 29, lit. *d*).

Jeżeli podatnik ma tylko jeden przemysł samodzielnie opodatkowany, nie trzeba, jak się samo przez się rozumie, wygotowywać formularza II. Jeżeli podatnik jest z kilku przemysłami do klas podatkowych zaliczony, formularze II złożyć należy aż do najbliższego rozkładu oddzielnie od formularzy I (punkt 37). Zapisywanie w nich zmian, jakim szczegóły ulegną, ma być aż do tego czasu zaniechane (porów. także punkt 37).

Ażeby w poszczególnym przypadku można było dowiedzieć się z formularza I o istnieniu formularza II, formularz I powinien być opatrzony mocno uderzającym odciskiem pieczęci.*)

27. Istnienie kilku przemysłów tego samego podatnika stwierdzić ma Władza podatkowa na podstawie szczegółów dotychczasowych kart katastralnych (porów. punkt 4), dotyczących się kontyngentowanego lub nie kontyngentowanego podatku zarobkowego powszechnego, tudzież na podstawie wszelkich innych środków pomocniczych, mianowicie zaś także na podstawie wniesionych deklaracji do podatku zarobkowego.

28. Według tego, czy te kilka przemysłów leżą tylko w okręgu Władzy podatkowej I. instancyi kartę katastralną wygotowującej czy nie, ma Władza ta wypełnić sama wszystkie rubryki formularza II lub też posłać formularz II wypełniony o ile to było możebne (porów. punkt 31) do właściwej do tego Władzy w siedzibie komisji podatku zarobkowego dla I. klasy celem dalszego wypełnienia.

*) Jeżeli w ciągu dalszych peryodów rozkładu dotyczący podatnik wykonywa już tylko jeden przemysł samodzielnie opodatkowany, przekreślić należy ten odcisk pieczęci równie jak głoskę w rubryce „Oznaczenie karty“ na przedniej stronie formularza I; gdyby to nie dało się zrobić dobrze, wygotować należy nowy formularz I.

29. W szczególności zdarzać się mogą pod tym względem następujące przypadki:

- a) Jeżeli podatnik ma kilka przemysłów oddzielnie opodatkowanych, znajdujących się w tym samym okręgu rozkładu najniższej klasy, wypełniać należy tylko jeden formularz II.
- b) Jeżeli podatnik ma kilka przemysłów oddzielnie opodatkowanych a to w rozmaitych okręgach rozkładu najniższej klasy, lecz w okręgu Władzy podatkowej I. instancyi wygotowującej karty katastralne, Władza podatkowa ta wypełnić ma dla wszystkich w tym samym okręgu rozkładu najniższej klasy znajdujących się przemysłów takiego podatnika po jednym osobnym formularzu II.
- c) Jeżeli przemysły oddzielnie opodatkowane znajdują się wprawdzie w tym samym okręgu rozkładu I. klasy, lecz w okręgach rozmaitych Władz podatkowych I. instancyi, posłać należy formularze II wypełnione w sposób podany w punkcie 30 z pozostawieniem sobie ich spisu, do Władzy podatkowej I. instancyi w siedzibie komisji podatku zarobkowego dla I. klasy; ta Władza podatkowa wypełnić ma wszystkie formularze II, to jest te ich rubryki, któreby jeszcze nie były wypełnione.
- d) Jeżeli przemysły oddzielnie opodatkowane znajdują się w rozmaitych okręgach rozkładu I. klasy, w takim razie stosownie do punktu 26 nie trzeba wygotowywać formularza II, lecz tylko notuje się na odwrotnej stronie formularza I sposobem uwagi istnienie takich przemysłów.

30. We wszystkich tych przypadkach, w których wypełnia się formularz II, podać należy na pierwszym miejscu przemysł lub przemysły, na które opiewa karta katastralna według formularza I w katastrze Władzy podatkowej I. instancyi zakładającej formularz II*); jeżeli w katastrze znajduje się kilka kart według formularza I, dotyczących się tego samego podatnika, podać należy najprzód ten przemysł, którego karta opatrzona jest oznaczeniem „a“ a następnie inne przemysły w porządku alfabetycznym oznaczenia ich kart. Dalej następować mają inne przemysły, mianowicie zaś w takiej kolei, że najprzód podaje się przemysły znajdujące się w innym okręgu rozkładu najniższego rzędu, lecz w okręgu Władzy podatkowej wygotowującej formularz II (porów. punkt 29, lit. *b*) a następnie w dowolnej kolei przemysły znajdujące się poza obrębem tej Władzy.

*) Z tego widać też będzie, która Władza podatkowa, stosownie do siedziby przemysłów właściwa, wygotowała formularz II.

31. W razie posyłania, Władza wygotowująca formularz II napisać ma na formularzu II ołówkiem co do przemysłów znajdujących się poza granicami jej okręgu, znane sobie szczegóły pod względem rodzaju i miejsca owych przemysłów tudzież ich opodatkowania. Całkowicie wypełnić ma formularz II Władza podatkowa w punkcie 29 (lit. c) oznaczona.

32. Podatników zalicza się do czterech klas podatku zarobkowego a mianowicie mających tylko jeden przemysł samodzielnie opodatkowany na podstawie szczegółów w formularzach I, podatników zaś mających kilka przemysłów samodzielnie opodatkowanych, jak tylko pozwolą na to szczegóły dotyczące się całkowitego opodatkowania w formularzu II zapisane. W tych przypadkach, które podane są w punkcie 29, lit. a) i b), uskutecznić może zaliczenie już Władza podatkowa, wygotowująca karty katastralne według formularza II. W przypadku zaś podanym w punkcie 29, lit. c) będzie mogła uskutecznić zaliczanie dopiero Władza podatkowa w siedzibie komisji I. klasy. Według prawideł podanych w artykule 11 P. w. I może się zdarzyć, że poszczególne przemysły tego samego podatnika zaliczone zostaną do rozmaitych spółek podatkowych tych samych lub rozmaitych klas podatku.

33. Jeżeli podatnik wykonywa kilka przemysłów w rozmaitych okręgach rozkładu niższego rzędu, dotychczasowe zaś opodatkowanie całkowite takowych nie dozwala zaliczenia do I. klasy, natenczas według okoliczności (porów. Uwagę do art. 11, II, d P. w. I), potrzebne jest osobne zestawienie jego podatków, którego nie można wykonać na formularzu II; wynik zaliczenia trzeba jednak zapisać na formularzu II w obu ostatnich przedziałkach. Zaliczenie trzeba zawsze wciągnąć do wszystkich formularzy II, dotyczących się tego podatnika a wrzucić co do każdego przemysłu w miejscu przeznaczonym do tego na przedniej stronie formularza I w rubryce „Klasa podatkowa“ (punkt 11).

34. W każdym takim przypadku, w którym już Władza podatkowa, zakładająca kataster, mogła uskutecznić zaliczenie do I. a względnie do II. klasy, posłać należy Władzy podatkowej w siedzibie odnośnej komisji odpis formularza I, a jeżeli jest kilka przemysłów, także odpis formularza II; podobnież ta ostatnia Władza podatkowa wygotować ma odpisy formularzy I i II podatników I. i II. klasy, znajdujących się tylko w jej własnym okręgu. Ministerstwo skarbu zastrzega sobie pozwalanie, żeby nie wygotowano odpisów tego ostatniego rodzaju.

35. Gdy Władza podatkowa w siedzibie komisji podatku zarobkowego I. klasy zalicza na podstawie formularzy II nadesłanych przez inne Władze podatkowe (porów. punkt 29, lit. c), zachodzą dwa przypadki:

Jeżeli się zalicza do III. lub IV. klasy, formularze II po zapisaniu w nich zaliczenia zwrócić należy niezwłocznie dotyczącej Władzy podatkowej.

Jeżeli zaś zalicza się do I. lub II. klasy, Władza podatkowa zaliczająca winna wygotować odpisy tych formularzy II podobnież zwrócić się mających i takowe zatrzymać a względnie (co do zaliczeń do II. klasy), przesłać Władzy podatkowej w siedzibie komisji II. klasy. Inne Władze podatkowe, w których okręgu urzędowym znajdują się przemysły, mają na podstawie otrzymanych napowrót formularzy II wpisać zaliczenie w rubryce „Klasa podatkowa“ odnośnych formularzy I i odpisy formularzy I posłać Władzom podatkowym w siedzibie komisji podatku zarobkowego I. a względnie II. klasy. Dziać się to ma w każdym peryodzie rozkładu.

36. Tym sposobem Władze podatkowe w siedzibie komisji I. a względnie II. klasy przychodzą w posiadanie odpisów formularzy I i II co do wszystkich członków spółek podatkowych I. a względnie II. klasy.

37. Po dokonaniu zaliczenia wszystkich podatników do czterech klas podatkowych, każda Władza podatkowa ułożyć ma formularze I i II oddzielnie według spółek podatkowych a w obrębie każdej spółki w porządku abecadłowym nazwisk podatników. Formularze II zachowywać należy oddzielnie. Zmiany, jakim ich szczegółów (np. stopa podatku lub kwota podatku) ulegną w ciągu peryodu rozkładu, zapisać w nich należy dopiero przed czynnościami urzędowymi zaliczenia na najbliższy peryod rozkładu (porów. punkt 26).

38. Tym sposobem Władze podatkowe przyjdą w posiadanie zupełnego katastru podatku zarobkowego dla każdego okręgu rozkładu III. i IV. klasy w ich obszarze leżącego, tudzież częściowego katastru spółek podatkowych I. i II. klasy obejmującego cały ich obszar.

39. Władze podatkowe w siedzibie komisji I. i II. klasy utworzyć mają w taki sam sposób z odpisów w punkcie 34 i 35, ustęp 3 wzmiankowanych zupełny kataster podatku zarobkowego dla całego okręgu rozkładu I. a względnie II. klasy. Kilka formularzy I, dotyczących się tego samego podatnika, należy poznaczyc z odpowiedniemi zastosowaniem przepisów podanych w punkcie 9.

40. Władze podatkowe, posiadające kataster podatku zarobkowego dla całego okręgu rozkładu pewnej spółki podatkowej, mają następnie na podstawie onegoż, a mianowicie z użyciem kart katastralnych według formularza I zaliczyć podatników do kół wyborczych (§. 3 przepisu wyborczego D); w tym celu formularze I dotyczące się okręgów, w których wybory odbywać się mają pośrednio, ułożyć

należy z zatrzymaniem porządku abecadłowego według okręgów urzędów podatkowych.

41. Po utworzeniu tych kół wyborczych nastąpić ma wygotowanie list wyborczych (§. 20 Przepisu wyborczego *D*) dla każdego z tych kół wyborczych; karty katastralne według formularza I opatrzone oznaczeniami *b* i *n*. (punkt 9 i 39) należy pomijać.

42. Następnie Władze podatkowe w punkcie 40 oznaczone, przysposobić mają protokoły wymiarowe z użyciem formularzy I (artykuł 19 P. w. I) i obliczyć tymczasowo kontyngenty spółek (artykuł 46 P. w. I).

43. Potem układa się znowu kataster podatku zarobkowego według spółek podatkowych, w ich zaś obrębie w porządku abecadłowym nazwisk podatników lub według numerów protokołu wymiarowego i oddaje się go do rozrządzenia właściwym komisjom.

44. W dalszym ciągu postępuje się z kartami katastralnymi formularza I w myśl odnośnych postanowień Przepisu wykonawczego.

45. W tych przypadkach, gdy podatek wspólnie nałożony, ma być podług miejsce rozłączony (§. 37, ustęp 2, §. 38, ustęp 3 U. o p. o.), winna komisya lub władza, która rozłączenie uskuteczni, postarać się o uwiadomienie wszystkich innych interesowanych Władz i komisji podatku zarobkowego a w szczególności Władz podatkowych I. instancyi. Uwiadamia się drogą korespondencyi.

46. U wszystkich interesowanych Władz podatkowych utrzymywać należy zapiski co do wszystkich zakładów przemysłowych nie samodzielnie opodatkowanych czy to w myśl §. 37, ustęp 2, czy to w myśl §. 38, ustęp 3 i 4 U. o p. o. (Formularze *a* i *b* instrukcyi rachunkowej II *a*).

47. W kartach katastralnych, jakoteż w odpisach kart katastralnych wszystkich przemysłów lub zakładów przemysłowych w myśl wzmiankowanych powyżej miejsce ustawy opodatkowanych, zapisywać należy w rubryce „Stopa podatkowa“ na pierwszej stronie formularza I tylko kwotę, która stanowić ma podstawę przypisu w odnośnym miejscu. Stopę podatkową wspólnie wymierzoną przydać należy w uwadze. Nadto zapisać należy w karcie katastralnej liczbę bieżącą zapisku wzmiankowanego w punkcie 46.

48. Gdyby dla przemysłów lub zakładów przemysłowych albo dla części zakładu przemysłowego, dla których następuje rozłączenie, nie istniały jeszcze karty katastralne, wygotować należy niezwłocznie potrzebne nowe karty katastralne (odpisy takowych), w których rubryki i przedziałki, tyżące się dotychczasowego opodatkowania, wypełnić należy napisaniem zera.

49. Dla przemysłów i zatrudnień nowo przybywających (§. 74, ustęp 1 U. o p. o.) używać należy, dopóki nie zostaną zaliczone do Spółki podatkowej, kart katastralnych według formularza I z czerwonym drukiem i brzegiem czerwonym. Te karty katastralne zachowywać należy oddzielnie. Jeżeli przemysły te zostaną przy najbliższym rozkładzie zaliczone, wygotować należy dla nich zwyčajne karty katastralne według formularza I z czarnym drukiem, wyjąwszy, gdyby chodziło o przedsiębiorstwo wykonywane przez tego samego podatnika w tym samym zakładzie przemysłowym, w którym to razie szczegóły zawarte w formularzu I z czerwonym drukiem i brzegiem przenieść należy do formularza I z czarnym drukiem istniejącego dla przedsiębiorstwa już dawniej wykonywanego. Toż stać się ma także już przy zakładaniu nowego katastru na drugi, trzeci i czwarty peryod rozkładu.

Jeżeli podatnik, który co do przemysłu nowo otwartego ma być zaliczony do Spółki podatkowej, posiada inne przedsiębiorstwo już zaliczone a wykonywane nie w tym samym zakładzie przemysłowym, wygotować należy dla niego także formularz II. Jeżeli dla niego już istnieje formularz II, nowy przemysł trzeba tylko dopisać na tym formularzu.

50. Władze podatkowe I. instancyi mają corocznie po kilkakroć rewidować kataster, mylnie zaliczenia prostować a gdy się okaże ubytek jakiejś karty katastralnej, postarać się niezwłocznie o wyszukanie tejże i uzupełnienie katastru.

51. Karty katastralne, tyżące się podatników wykreślonych, należy przy najbliższym rozkładzie wyłączyć z katastru podatku zarobkowego i zachowywać osobno ułożone podług abecadła.

Kart katastralnych nie wolno nikomu wydawać, wyjąwszy przypadki urzędowego wysyłania.

Kaizl r. w.

Formularz I.

(strona przednia)

Ozn. kary	Grupa zól.	Klasa podatkowa		Nr. prócz. wymiar.		Gmina podatkowa	Okręg urzędu podatkowego
		1900/1	1902/2	1904/3	1902/3		
Imię i nazwisko podatkowca, lub firma		Nr. katastralny		Miejscę wykonywania		Władza podatkowa	
Nazwisko i miejsce zamieszkania spółników, lub posiadacza firmy		Nr. zamieszkania		Miejscę zamieszkania		Urządzenie	
Przedsiębiorstwo lub zatrudnienie podlegające opodatkowaniu		Stopa podatkowa		Droga rekursu ułożoniona		Ważność	
Zaliczone dotychczas do klasy podatkowej		Kwota podatku		Pierwotnie przypisana		Repartycja	
Ostatnia ustalona stopa podatkowa		Kwota podatku		zł.		przezn. potr.	
Ostatnio przypisana kwota roczna podatku		Kwota podatku		c.		0/100	
		1900		zł.		—	
		1901		c.		—	
		Stopa podatkowa		zł.		—	
		1902		c.		—	
		1903		zł.		—	
		Stopa podatkowa		c.		—	
		1904		zł.		—	
		1905		c.		—	

Należność od zgłoszenia przemysłu									
Należność od zaproszenia firma									

(Strona przednia.)

Opodatkowanie Miasto
 w okręgu rozkładu f. klasy.

Przedsiębiorstwo lub zatrudnienie	Władza podatkowa i. instancji, miejsce wykonywania (i według okoliczności okrąg urzędu podatkowego)	Zaliczenie na 1898/9 i numer katastralny	Oszacuna przypisana kwota roczna podatku		Zalicza się do okręgu rozkładu	Klasa podatk.
			w roku 1899	zł. c.		
		Klasa podatkowa na 1898/9	1900/1			
		Nr. katastralny	1009/8			
			1004/5			
		Klasa podatkowa na 1898/9	1900/1			
		Nr. katastralny	1902/3			
			1004/5			
		Klasa podatkowa na 1898/9	1900/1			
		Nr. katastralny	1002/8			
			1004/5			
		Klasa podatkowa na 1898/9	1900/1			
		Nr. katastralny	1009/3			
			1904/5			

(Strona odwrótka.)

Opodatkowane (Przez)
w obrębie okręgu rozkazu I. klasy.

Przedsiębiorstwo lub zatrudnienie	Właściciel podatkowa I. instancji, miejsce wykonania i według okoliczności otrzyg. urzędu podatkowego	Zaliczenie na 1898/9 i numer katastralny	Oznaczenia przysługująca kwota roczna podatku		Zaliczenia się do okręgu rozkazu		Klasa podatku.
			zł.	g.	na		
		Klasa podatkowa na 1898/9	w roku 1899		1900/1		
			1901		1902/3		
		Nr. katastralny	1903		1904/5		
		Klasa podatkowa na 1898/9	w roku 1899		1900/1		
			1901		1902/3		
		Nr. katastralny	1903		1904/5		
		Klasa podatkowa na 1898/9	w roku 1899		1900/1		
			1901		1902/3		
		Nr. katastralny	1903		1904/5		
		Klasa podatkowa na 1898/9	w roku 1899		1900/1		
			1901		1902/3		
		Nr. katastralny	1903		1904/5		

Dziennik ustaw państwa

dla

królestw i krajów w Radzie państwa reprezentowanych.

Cześć XXXII. — Wydana i rozesłana dnia 6. maja 1899.

Treść: (M 77—78.) 77. Dokument koncesyjny na kolej lokalną wązko-torową od Tryestu do Porjeczca a według okoliczności do Kanfanaru. — 78. Obwieszczenie o ustanowieniu w Wetzwalde delegacyi Komory pomocniczej przed Grottau.

77.

Dokument koncesyjny z dnia 15. kwietnia 1899,

na kolej lokalną wązko-torową od Tryestu do Porjeczca a według okoliczności do Kanfanaru.

Na zasadzie Najwyższego upoważnienia nadaje w porozumieniu z interesowanemi Ministerstwami Wydziałowi krajowemu margrabstwa istryjskiego o to proszącemu, koncesyę do wybudowania i utrzymania w ruchu kolei żelaznej ruchozmiennej, która wybudowana być ma jako lokalna wązko-torowa od stacyi Tryest-St. Andrea linii kolei państwa Herpelje—Tryest na Kopar, Isolę, Buje, Motowun i Wiszniany do Porjeczca, według okoliczności do Kanfanaru, a to w myśl postanowień ustawy o koncesyach na koleje żelazne z dnia 14. września 1854, Dz. u. p. Nr. 238, jakoteż ustaw z dnia 31. grudnia 1894, Dz. u. p. Nr. 2 z r. 1895 i z dnia 21. grudnia 1898, Dz. u. p. Nr. 233, pod następującymi warunkami i zastrzeżeniami:

§. 1.

Koncesyonaryuszowi kolei, na którą wydaje się niniejszy dokument koncesyjny, zapewniają się dobrodziejstwa w artykule V ustawy z dnia 31. grudnia 1894, Dz. u. p. Nr. 2 z r. 1895 przewidziane.

§. 2.

Kolei koncesyonowanej zapewnia państwo na czas od otwarcia ruchu aż do upływu 76go roku okresu koncesyjnego gwarancyę czystego dochodu rocznego w sumie maksymalnej 233.800 zł. na za-

pewnienie oprocentowania po cztery od sta i kwoty na umorzenie pożyczki pierwszeństwa w celu zgromadzenia kapitału zaciągnąć i w przeciągu powyższego okresu umorzyć się mającej w sumie imiennej najwięcej 5,500.000 zł. w. a., a to w taki sposób, że gdyby czysty dochód roczny nie dorównywał sumie zagwarantowanej, część niedostającą uzupełni Rząd.

§. 3.

Z czystego dochodu rocznego w §. 2 zagwarantowanego obracać należy na umorzenie pożyczki pierwszeństwa, która ma być zaciągnięta, taką kwotę, jaką Rząd wyznaczy, stosownie do planu amortyzacyjnego, podlegającego jego zatwierdzeniu, według którego cały kapitał zakładowy (§. 11) umorzony być ma w ciągu okresu koncesyjnego.

Pożyczka pierwszeństwa umorzona być ma pierwszej niż akcy.

§. 4.

Dodatek, który Rząd ma płacić z tytułu przyjęcia gwarancyi, wydawany będzie po poprzednim sprawdzeniu przedstawionego ze wszystkimi dowodami rachunku rocznego, najpóźniej w trzy miesiące po przedstawieniu tego rachunku.

Jednakże na wypłatę umówionych odsetek od pożyczki, tudzież na umarzanie pożyczki stosownie do planu w oznaczonych terminach płatności, skarb będzie i pierwszej wydawał kwoty częściowe w miarę potrzeby, sprawdzonej na podstawie preliminarza przychodów, a to z zastrzeżeniem obliczenia się na podstawie rachunku rocznego i jeżeli koncesyonaryusz będzie o to prosił na sześć tygodni przed terminem płatności.

Gdyby po ostatecznym stwierdzeniu rachunku rocznego, który przedstawić należy najpóźniej w przeciągu trzech miesięcy po upływie roku ruchu, okazało się, że zaliczki wymierzono za wysoko, koncesyonaryusz winien niezwłocznie zwrócić otrzymaną nadwyżkę z sześcioprocentowymi odsetkami.

Z roszczeniem do dopłaty od państwa zgłaszać się należy najpóźniej w przeciągu roku po upływie odpowiedniego roku ruchu, w przeciwnym razie roszczenie to upada.

§. 5.

Kwotę, którą Rząd zapłaci w skutek przyjęcia gwarancyi, uważać należy tylko za zaliczkę podlegającą oprocentowaniu po cztery od sta rocznie.

Gdy czysty dochód kolei przewyższy zagwarantowaną sumę roczną, nadwyżka odsyłana być ma niezwłocznie Rządowi na spłacenie udzielonej zaliczki z odsetkami aż do całkowitego umorzenia.

W przypadku tym zaspokojenie płatnych odsetek ma pierwszeństwo przed zwrotem zaliczek.

Pretensye państwa z tytułu tych zaliczek lub odsetek, nie wypłaconych jeszcze Rządowi w chwili, gdy koncesya moc swoją utraci, lub gdy kolej zostanie odkupiona, zaspokojone będą z pozostałego jeszcze majątku przedsiębiorstwa.

§. 6.

Koszta notowania papierów na giełdach krajowych i zagranicznych, opłaty stęplowe od kuponów jakoteż podatki, które po upływie lat swobody podatkowej przedsiębiorstwo ma opłacać, wolno umieszczać w rachunku ruchu jako pozycyę wydatkową.

Toż samo rozumie się o dodatku za zawiadownictwo, płacić się mającym od pożyczki pierwszeństwa, która ma być zaciągnięta, jakoteż o podatkach i należnościach, któreby instytucyowi finansowemu pożyczającemu miały być zwracane.

Od dopłat państwa niema przedsiębiorstwo opłacać podatku dochodowego.

§. 7.

Budowę kolei żelaznej od Tryestu do Porjecza rozpocząć należy niezwłocznie po otrzymaniu pozwolenia do budowania i skończyć najpóźniej w przeciągu czterech lat, licząc od dnia dzisiejszego. Gotową kolej oddać należy niezwłocznie na użytek publiczny i utrzymywać w ruchu bez przerwy przez cały okres koncesyjny.

Gdyby kolej miała być przedłużona do Kanfanaru, termin wybudowania tego przedłużenia ustanowi w danym razie Ministerstwo kolei żelaznych.

§. 8.

Do wybudowania kolei koncesyonowanej nadaje się koncesyonaryuszowi prawo wywłaszczenia podług przepisów ustawowych w tej mierze obowiązujących.

Takież samo prawo nadane będzie koncesyonaryuszowi do wybudowania tych kolei podjazdowych, których budowę Rząd ze względu na dobro publiczne uznałby za potrzebną.

§. 9.

We względzie budowy kolei koncesyonowanej i ruchu na niej zastosować się powinien koncesyonaryusz do osnowy niniejszego dokumentu koncesyjnego, do warunków koncesyjnych, które Ministerstwo kolei żelaznych ustanowiło i innych zarządzeń jakie w tym względzie będą wydane, jakoteż do istniejących w tej mierze ustaw i rozporządzeń, mianowicie do ustawy o koncesyach na koleje żelazne z dnia 14. września 1854 (Dz. u. p. Nr. 238) i Porządku ruchu kolei z dnia 16. listopada 1851 (Dz. u. p. Nr. 1 z r. 1852), tudzież do ustaw i rozporządzeń, któreby w przyszłości zostały wydane.

Pod względem ruchu pozwala się odstąpić od środków bezpieczeństwa i przepisów ruchu, ustanowionych w Porządku ruchu kolei żelaznych i w odnośnych postanowieniach dodatkowych, o ile ze względu na szczególne stosunki obrotu i ruchu koncesyonowanej kolei lokalnej a w szczególności ze względu na wążki tor i na zmniejszenie chyżości, Ministerstwo kolei żelaznych uzna to za możebne, a natomiast trzymać się należy osobnych przepisów ruchu, które w tej mierze wyda Ministerstwo kolei żelaznych.

§. 10.

Budowa kolei koncesyonowanej wykonana być ma podług zarządzeń, jakie w tej mierze wyda Ministerstwo kolei żelaznych pod bezpośrednim kierunkiem i nadzorem Ministerstwa kolei żelaznych a względnie funkcyonaryuszów, których Ministerstwo do tego wydeleguje.

Budowa i dostawy powierzane być mają na podstawie projektu szczegółowego i kosztorysu ułożonego przy odpowiednim wpływie funkcyonaryuszów rządowych, z bezpośredniem współdziałaniem Rządu i według warunków stosowanych pospolicie przy budowie kolei państwa.

Roboty budownicze powierzać należy oddzielnie od gromadzenia kapitału

§. 11.

Nadaje się koncesyonaryuszowi prawo utworzenia za osobnem zezwoleniem Rządu i pod warunkami, które on ustanowi, osobnej Spółki akcyjnej do prowadzenia przedsiębiorstwa kolei koncesyonowanej, która wnijść ma we wszystkie prawa i obowiązki koncesyonaryusza.

Koncesyonaryusz jest upoważniony emitować pod warunkami, które Rząd ustanowi, obligacye pierwszeństwa w sumie imiennej najwięcej 5,500.000 zł. w. a. po cztery od sta procentowaną a która umorzona być ma w przeciągu lat 76, licząc od dnia nadania koncesyi.

Zbycie obligacyi pierwszeństwa emitować się mających odbyć się ma według zarządzeń, jakie Rząd wyda.

Cyfra kapitału zakładowego rzeczywistego jakoteż imiennego podlega zatwierdzeniu Rządu.

W tym względzie przyjmuje się za zasadę, że oprócz kosztów na sporządzenie projektu, budowę i urządzenie kolei łącznie z kosztami nabycia parku kolejowego, za zezwoleniem Rządu rzeczywiście wyłożonych i należycie udowodnionych, tudzież kwoty, którą Rząd wyznaczy na zakupno zapasu materiałów i dotacyi kasowych łącznie z odsetkami interkalarnemi, ratami amortyzacyjnymi w ciągu czasu budowy rzeczywiście zapłaconymi i stratą na kursie rzeczywiście poniesioną przy gromadzeniu kapitału, żadne wydatki jakiegobądź rodzaju nie mogą być liczone.

Gdyby po zupełnem wyczerpaniu pierwszego kapitału zakładowego jeszcze jakie nowe budowle wystawione lub urządzenia ruchu pomnożone być miały, koszta przez to poniesione mogą być doliczone do kapitału zakładowego, jeżeli Rząd pozwolił na wzniesienie projektowanych nowych budowli lub pomnożenie urządzeń ruchu i jeżeli koszta będą należycie wykazane.

Statut Spółki, formularze emitować się mających obligacyi pierwszeństwa i akcyi, tudzież plan umorzenia obligacyi pierwszeństwa i akcyi, jakoteż kontrakt zbycia pożyczki pierwszeństwa podlegają zatwierdzeniu Rządu.

W statucie Spółki akcyjnej, która ma być utworzona, zamieścić należy postanowienie, że wszyscy członkowie grona kierującego (rady zawiadowczej, dyrekcji), winni być obywatelami austriackimi i winni mieć siedzibę w królestwach i krajach w Radzie państwa reprezentowanych.

§. 12.

Transporty wojskowe przewożone być muszą po cenach taryfowych niższych. Taryfę wojskową

stosuje się do przewozu osób i rzeczy według postanowień, które tak w tej mierze jak i względem ulg dla podróżujących wojskowych kiedykolwiek na austriackich kolejach państwa obowiązywać będą.

Postanowienia te stosowane będą także do Obrony krajowej i Pospolitego ruszenia obu połów monarchii, do strzelców krajowych tyrolskich i do żandarmeryi a to nie tylko gdy podróżują kosztem skarbu, lecz także gdy jadą po służbie o własnym koszcie na ćwiczenia wojskowe i zgromadzenia kontrolne.

Koncesyonaryusz zobowiązuje się przystąpić także do zawartej przez spółki kolei austriackich umowy względem zakupienia i utrzymywania w pogotowiu środków do transportów wojskowych, pomagania sobie nawzajem służbą i swojemi taborami w razie przewożenia większych transportów wojskowych, do przepisów dla kolei żelaznych na wypadek wojny, jakie będą kiedykolwiek obowiązywały, jakoteż do umowy dodatkowej o przewożeniu na rachunek skarbu wojskowego obłożnie chorych i rannych, która weszła w wykonanie od dnia 1. czerwca 1871.

Przepis dotyczący się przewożenia transportów wojskowych kolejami żelaznymi, który kiedykolwiek będzie obowiązywał, tudzież przepisy dla kolei żelaznych na wypadek wojny, jakie będą kiedykolwiek obowiązywały, nabywają dla koncesyonaryusza mocy obowiązującej od dnia otwarcia ruchu na kolei koncesyonowanej. Przepisy rzeczonożego rodzaju, które dopiero po tym terminie zostaną wydane i nie będą ogłoszone w Dzienniku ustaw państwa, staną się dla koncesyonaryusza obowiązującymi wtedy, skoro tylko zostaną mu urzędownie podane do wiadomości.

Zobowiązania te ciężą na koncesyonaryuszu tylko o tyle, o ile będzie możliwem dopełnienie ich jako na kolei drugorzędnej a w skutek tego zbudowanej i urządzonej z dozwolonemi ułatwieniami.

Koncesyonaryusz zobowiązuje się przy obsadzaniu posad mieć wzgląd na wysłużonych podoficerów armii, marynarki wojennej i obrony krajowej w myśl ustawy z dnia 19. kwietnia 1872, Dz. u. p. Nr. 60.

§. 13.

Do przewozu korpusów straży cywilnej (Straży bezpieczeństwa, Straży skarbowej itp.) mają być podobnie stosowane niżenia taryfowe, służące dla transportów wojskowych.

§. 14.

Ruch na kolei, będącej przedmiotem niniejszego dokumentu koncesyjnego, będzie utrzymywał

Rząd aż do upływu okresu koncesyjnego na rachunek koncesjonariusza a koncesjonaryusz będzie obowiązany zwracać Rządowi koszta z powodu tego utrzymywania ruchu rzeczywiście poniesione lub według okoliczności ryczałtowo oznaczone. Warunki utrzymywania ruchu przepisane będą w kontrakcie, który Rząd zawrze w tym względzie z koncesjonaryuszem.

Dopóki kolej będzie istotnie używała gwarancji państwa lub dopóki zaliczki z tytułu gwarancji wypłacone, nie będą państwu zwrócone, Rząd będzie miał prawo wydawania według własnego uznania postanowień co do urządzeń ruchu, co do ustanowienia taryf dla przewozu osobowego i towarowego, jakoteż klasyfikacji towarów i wszelkich warunków pobocznych, tyczących się przewozu towarów, tudzież świadczeń przedsiębiorstwa kolejowego na rzecz niektórych gałęzi służby publicznej, mianowicie na rzecz zarządu pocztowego i zakładu telegrafów państwa, przyczem będzie miał wzgląd na istniejące stosunki obrotu.

Po upływie tego czasu, koncesjonaryusz stosować się ma do ustanowionych warunków ruchu a względnie do odnośnych postanowień, zawartych w kontrakcie ruchu.

Zresztą uregulowanie taryf pasażerskich i towarowych, jakoteż świadczeń na cele publiczne, zastrzeżone jest na zawsze ustawodawstwu i koncesjonaryusz obowiązany jest poddać się takiej regulacji.

§. 15.

Koncesjonaryusz obowiązany jest pod warunkami i zastrzeżeniami w artykule XII ustawy z dnia 31. grudnia 1894 (Dz. u. p. Nr. 2 z r. 1895) podanemi, dozwolić Rządowi na jego żądanie każdego czasu współużywania kolei do obrotu między kolejami już istniejącymi lub dopiero w przyszłości powstać mającymi, na których Rząd ruch utrzymuje, w taki sposób, że Rząd będzie mógł z prawem ustanawiania taryf przesyłać lub pozwolić przesyłać tak całe pociągi jak i pojedyncze wozy koleją współużywaną lub niektórymi jej częściami, za opłatą stosownego wynagrodzenia.

§ 16.

Trwanie koncesyi z obroną przeciw zakładaniu nowych kolei w myśl §fu 9go, lit. b) ustawy o koncesjach na koleje żelazne oznacza się na lat 90, licząc od dnia dzisiejszego a po upływie tego czasu utraci ona moc swoją.

Rząd może także przed upływem rzeczzonego czasu uznać koncesję za nieistniejącą nadal, gdyby określone w §fie 7mym zobowiązania pod względem

rozpoczęcia i skończenia budowy, tudzież otwarcia ruchu nie były dopełnione z winy koncesjonaryusza, o ile przekroczenie terminu nie da się usprawiedliwić w myśl §u 11go ustawy o koncesjach na koleje żelazne.

§. 17.

Rząd zastrzega sobie prawo odkupienia kolei koncesjonowanej po jej wybudowaniu i otwarciu na niej ruchu kiedykolwiek, pod następującymi warunkami:

1. Wynagrodzenie zapłacić się mające w razie odkupienia będzie polegało na tem, że państwo weźmie na siebie spłacenie w miejsce koncesjonaryusza pożyczki pierwszeństwa w §. 11 oznaczonej i wszelkich innych pożyczek hipotecznych zaciągniętych przez koncesjonaryusza za zezwoleniem Rządu na pokrycie policzalnych kosztów założenia (§. 11, ustęp 6) w kwotach zalegających jeszcze jako nieumorzone w chwili odkupu a nadto kwotę kapitału akcyjnego zalegającą jeszcze w chwili odkupienia spłaci gotówką lub obligacjami długu państwa.

Obligacje długu państwa liczone będą w takim razie po kursie pieniężnym średnim, jaki obligacje długu państwa tego samego rodzaju, notowane urzędownie na giełdzie wiedeńskiej, będą miały w ciągu półrocza bezpośrednio poprzedzającego.

2. Przez odkupienie kolei i od dnia tego odkupienia przechodzi na państwo za wypłatą ceny odkupu pod l. 1 przepisanej bez dalszego wynagrodzenia własność wolna od ciężarów a względnie obciążona tylko zalegającą jeszcze resztą pożyczki za zezwoleniem Rządu zaciągniętej i używanie kolei niniejszem koncesjonowanej ze wszystkimi do niej należącymi ruchomościami i nieruchomościami, licząc tu także tabor wozowy, zapasy materiałów i kasowe, koleje podjazdowe własnością koncesjonaryuszów będące i przedsiębiorstwa poboczne Spółki, jakoteż fundusze obrotowe i zasobne z kapitału zakładowego utworzone, o ileby te ostatnie za zezwoleniem Rządu nie były już użyte stosownie do swego przeznaczenia.

3. Odkupienie na rzecz państwa nastąpić ma w każdym przypadku z rozpoczęciem się roku kalendarzowego, uchwała zaś Rządu, tycząca się odkupienia, oznajmiona będzie przedsiębiorstwu kolejowemu najpóźniej aż do 31. października roku bezpośrednio poprzedniego w formie deklaracji.

W deklaracji tej oznaczone będą następujące szczegóły:

- a) termin, od którego nastąpi odkupienie;
- b) przedsiębiorstwo kolejowe, będące przedmiotem odkupienia i inne przedmioty majątku,

które, bądźto jako przynależność przedsiębiorstwa kolejowego, bądź też na zaspokojenie pretensyi państwa z tytułu gwarancyi (§. 5) lub z jakichkolwiek tytułów prawnych przejść mają na państwo;

- c) kwota ceny odkupu, którą państwo zapłacić ma przedsiębiorstwu kolejowemu, według okoliczności z zastrzeżeniem późniejszego sprostowania tymczasowo obliczonej (l. 1) z oznaczeniem terminu i miejsca płatności.

4. Rząd zastrzega sobie prawo ustanowienia jednocześnie z doręczeniem deklaracyi co do odkupienia, osobnego komisarza do czuwania nad tem, żeby stan majątku, poczynszy od tej chwili, nie został zmieniony na szkodę państwa.

Poczynszy od chwili oznajmienia o odkupieniu, wszelka sprzedaż lub obciążenie nieruchomości majątkowych, w deklaracyi o odkupieniu wymienionych, podlega przyzwoleniu osobnego komisarza.

Toż samo rozumie się o wszelkiem przyjęciu nowych zobowiązań, przekraczających granicę regularnego sprawowania interesów lub uzasadniających trwałe obciążenie.

5. Koncesyonaryusz obowiązany jest mieć o to staranie, żeby Rząd mógł w dniu na odkupienie wyznaczonym, objąć w fizyczne posiadanie wszystkie przedmioty majątku w deklaracyi o odkupieniu wymienione.

Gdyby koncesyonaryusz nie uczynił zadość temu zobowiązaniu, Rząd będzie miał prawo nawet bez jego zezwolenia i bez wdania się sądu, objąć w fizyczne posiadanie przedmioty majątku powyżej oznaczone.

Poczynszy od chwili odkupienia, ruch na kolei odkupionej odbywać się będzie na rachunek państwa a przeto od tej chwili wszelkie dochody ruchu przechodzić będą na rzecz państwa, wszelkie zaś wydatki ruchu na karb państwa.

Czyste dochody, jakie okażą się z obrachunku aż do chwili odkupienia, pozostaną własnością przedsiębiorstwa kolejowego, które natomiast odpowiadać ma samo za wszelkie należności obrachunkowe i za wszelkie inne długi pochodzące z budowy i ruchu kolei aż do chwili powyższej.

6. Rząd zastrzega sobie prawo zahipotekowania na podstawie deklaracyi o odkupieniu (l. 3), prawa własności państwa na wszystkich nieruchomościach majątkowych w skutek odkupienia na państwo przechodzących.

Koncesyonaryusz obowiązany jest oddać Rządowi na jego żądanie do rozporządzenia wszelkie dokumenty prawne, jakichby od nich do tego celu potrzebował.

§. 18.

Gdy koncesya upływie i od tego dnia, w którym to nastąpi, przechodzi na państwo bez wynagrodzenia wolna od ciężarów własność i używanie kolei koncesyonowanej i wszystkich ruchomych i nieruchomych przynależności, licząc tu także tabor wozowy, zapasy materyałów i kasowe, koleje podjazdowe, jeżeliby koncesyonaryusz je posiadał i przedsiębiorstwa poboczne Spółki, jakoteż fundusze obrotowe i zasobne z kapitału zakładowego utworzone, w rozmiarze wzmiankowanym w §. 17, l. 2.

Tak wtedy gdy koncesya upływie jak i w razie odkupienia kolei (§. 17), zatrzyma koncesyonaryusz na własność fundusz zasobny, utworzony z własnych dochodów przedsiębiorstwa i aktywa obrachunkowe, jeżeliby istniały, tudzież te osobne zakłady i budynki z własnego majątku wzniesione lub nabyte, do których zbudowania lub nabycia Rząd upoważnił koncesyonaryusza z tym wyraźnym dodatkiem, że nie mają stanowić przynależności kolejowej.

§. 19.

Po utworzeniu się Spółki akcyjnej w §. 11 przewidzianej, komisarz przez Rząd ustanowiony będzie miał także prawo bywania na posiedzeniach Rady zawiadowczej lub innej reprezentacyi, przedstawiającej grono kierujące Spółki, jakoteż na walnych zgromadzeniach ile razy uzna to za potrzebne, i zawieszania wszelkich takich uchwał lub zarządzeń, któreby się ustawom, koncesyi lub statutowi Spółki sprzeciwiały albo były szkodliwe publiczmemu dobru i interesowi finansowemu skarbu państwa dającego gwarancyę; w przypadku jednak takim komisarz winien rzecz przedstawić natychmiast Ministerstwu kolei żelaznych do decyzyi, która wydana być ma niezwłocznie i będzie dla Spółki obowiązująca.

§. 20.

Nadto zastrzega sobie Rząd prawo, że gdyby pomimo poprzedniego ostrzeżenia dopuszczono się ponownie naruszenia lub zaniedbania obowiązków, w dokumencie koncesyjnym lub ustawami przepisanych, będzie temu zapobiegał środkami odpowiadającymi ustawom, a według okoliczności uzna koncesyę za nieistniejącą nadal jeszcze przed upływem czasu, na który została nadana.

Wittek r. w.

78.**Obwieszczenie Ministerstwa skarbu z dnia 16. kwietnia 1899,****o ustanowieniu w Wetzwalde delegacji Komory pomocniczej przed Grottau.**

W Wetzwalde (Czechy) ustanowiona została delegacja Komory pomocniczej przed Grottau. Otrzymała ona upoważnienia Komory pomocniczej

II. klasy i rozpoczęła czynności swoje dnia 1. kwietnia 1899.

Delegacja ta oprócz uprawnień kompetencyjnych uzyskała nadto upoważnienie do ekspedycyowania obrotu przewoźnego z Wetzwalde na Oppeldorf i Reichenau do c. k. Komory pomocniczej II. klasy w Kunnersdorfie a względnie także z Wetzwalde na Oppeldorf i Markersdorf do c. k. Komory pomocniczej I. klasy w Hermsdorfie.

Kaizl r. w.**Sprostowanie.**

W Części XXXI Dziennika ustaw państwa wydanej dnia 29. kwietnia 1899 a zawierającej rozporządzenie Ministerstwa skarbu z dnia 10. kwietnia 1899, na stronie 129, w wierszu pierwszym ustępu oznaczonego liczbą 21, zamiast: „W rubrykach tych“ powinno być: „W tej ostatniej rubryce.“

Dziennik ustaw państwa

dla

królestw i krajów w Radzie państwa reprezentowanych.

Część XXXIII. — Wydana i rozesłana dnia 10. maja 1899.

Treść: (№ 79—80.) 79. Rozporządzenie, którem zmienia się i uzupełnia postanowienia abecadłowego spisu towarów taryfy cłowej pod wyrazem „Towary kuśnierskie”. — 80. Rozporządzenie, dotyczące się zmiany rozporządzenia ministeryalnego z dnia 17. maja 1891, którem wydane zostały postanowienia co do sprzedaży prochu.

79.

Rozporządzenie Ministerstw skarbu i handlu z dnia 29. kwietnia 1899,

którem zmienia i uzupełnia się postanowienia abecadłowego spisu towarów taryfy cłowej pod wyrazem „Towary kuśnierskie“.

W porozumieniu z interesowanemi Ministerstwami królewsko węgierskiemi rozporządza się, że pod wyrazem „Towary kuśnierskie“, w Uwadze 1, odstępie *a*, ustępie 1, po wyrazach „obryzki futra“ położyć należy punkt i dalszą osnowę tego odstępu wykreślić.

W następnym ustępie 2 po wyrazach „arkusze przykrojone“, dopisać należy w nawiasie „(krzyże)“ a zamiast wyrazów „arkusze ze skórek kozich lub oposumowych“ położyć należy „arkusze ze skórek owczych, kozich lub oposumowych“. Ostatnie wyrazy tego ustępu: „ze skórek pospolitych (Nr. 220 *a*)“, tudzież w następującym odstępie *b*, ustępie 1 wyrazy „koldry angorowe i oweze“ należy wykreślić.

Nadto w pierwszym ustępie Uwagi 2 po wyrazach: „pospolite lisie“ dopisać należy: „(także japońskie z lisów morskich)“.

Rozporządzenie niniejsze wchodzi w wykonanie niezwłocznie.

Kaizl r. w.

Di Pauli r. w.

80.

Rozporządzenie Ministerstw spraw wewnętrznych, skarbu, handlu i obrony krajowej w porozumieniu z c. i k. wspólnem Ministerstwem wojny z dnia 4. maja 1899,

tyczące się zmiany rozporządzenia ministeryalnego z dnia 17. maja 1891, Dz. u. p. Nr. 62, którem wydane zostały postanowienia co do sprzedaży prochu.

Artykuł I.

Uchyła się terażniejszą osnowę §. 12go rozporządzenia ministeryalnego z dnia 17. maja 1891, Dz. u. p. Nr. 62 i takowa opiewać ma na przyszłość jak następuje:

§. 12.

Pozwolenie do sprzedaży prochu (§. 1) może być udzielone osobom posiadającym konsens na środki rozsadzające, których tyczy się rozporządzenie ministeryalne z dnia 2. lipca 1877, Dz. u. p. Nr. 68, tylko o tyle i na tak długo, o ile i dopóki osoby te zajmują się jedynie sprzedażą materiałów rozsadzających nakładu skarbowego.

Artykuł II.

Rozporządzenie niniejsze wchodzi w wykonanie od dnia ogłoszenia.

Thun r. w.

Welsersheimb r. w.

Kaizl r. w.

Di Pauli r. w.

Dziennik ustaw państwa

dla

królestw i krajów w Radzie państwa reprezentowanych.

Część XXXIV Wydana i rozesłana dnia 11. maja 1899.

Treść: (Nr 81—82.) 81. Rozporządzenie cesarskie, tyczące się zapobiegania zarazie (pomorkowi) świń i jej tępienia. — 82. Rozporządzenie, którem wydaje się postanowienia wykonawcze do rozporządzenia cesarskiego z dnia 2. maja 1899. tyczącego się zapobiegania zarazie (pomorkowi) świń i jej tępienia.

§ 1.

Rozporządzenie cesarskie z dnia 2. maja 1899,

tyczące się zapobiegania zarazie (pomorkowi)
świń i jej tępienia.

Na mocy §. 14go ustawy zasadniczej państwa z dnia 21. grudnia 1867, Dz. u. p. Nr. 141, uznaje za stosowne rozporządzić co następuje:

§. 1.

W celu jak najszybszego tępienia zarazy (pomorku) świń należy zarządzać zabijanie świń dotkniętych zarazą, tudzież podejrzanych o zarazę a wreszcie takich świń, które ze świniami dotkniętymi zarazą albo podejrzanymi o zarazę, są pomieszane w tej samej zagrodzie albo stanowisku, albo na tem samem pastwisku się stykają i przeto są o zarażenie się podejrzane.

W taki sam sposób postępować należy z transportami świń bądź pędzonymi, bądź wiezionymi czy to koleją żelazną, czy statkami, jeżeli w nich zaraza świń zostanie stwierdzona.

§. 2.

Świnie, które padły tudzież te, które po zabicu, urzędująca komisya pomorowa (§. 18 ustawy powszechnej o chorobach zwierzęcych zaraźliwych z dnia 24. lutego 1880, Dz. u. p. Nr. 35) uznała za chore na tę zarazę, należy po ukończeniu sekcji wraz z wszystkimi wnętrznościami i odpadkami według przepisu zniweżyć.

Świnie po zabicu uznane za zdrowe, należy spieniężyć jak najkorzystniej na rzecz skarbu państwa.

§. 3

Za te świnie, które po rzezi wykonanej z urzędu, uznane będą za niedotknięte zarazą, płaci się ze skarbu państwa, a mianowicie:

- a) za świnie konsumcyjne na podstawie stwierdzonej wagi zwierząt zabitych z nieodłączonymi płucami i sercem, przeponą, wątrobą, nerkami i tłuszczem nerkowym tudzież kiszkowym — z zastrzeżeniem postanowień §§. 5 i 6 — wynagrodzenie wynoszące 95 procentów średniej ceny targowej jednego kilograma która w miesiącu poprzednim była urzędownie notowana w stolicy odnośnego kraju jako cena świń bitych wszelkiej jakości;
- b) za świnie do chowu płacić się będzie ze skarbu państwa takie samo wynagrodzenie jak w ustępie a), ale z dodatkiem wynoszącym 25 procentów onegoż.

Świnie klasyfikuje na „świnie do chowu“ i „świnie konsumcyjne“ komisya pomorowa, z reguły według tej zasady, że do ustępu a) zaliczają się wszelkie świnie tuczne i karmne, jakoteż nie zdadne już do chowu i wieprzki trzebione, do ustępu b) wieprze stadne, maciory prośne lub karmiące i świnie młode dowodnie do chowu przeznaczone.

§. 4.

W ciągu pierwszych 60 dni po wejściu niniejszego rozporządzenia w wykonanie, płaci się z zastrzeżeniem postanowień §§. 5 i 6 także za te świnie, które z powodu zarazy zostaną z urzędu zabite,

albo po rzezi z urzędu wykonanej uznane będą za dotknięte zarazą świń, wynagrodzenie ze skarbu państwa podług wagi tych świń, po ich zupełnem wypatroszeniu, obliczone a wynoszące 50 procentów ceny średniej, w §. 3 oznaczonej, jeżeli o wypadku zarazy, który się w powyższym okresie zdarzył, uczyniono doniesienie w czasie właściwym.

Po upływie tego 60dniowego okresu nie będzie płacone żadne wynagrodzenie za świnie uznane za chore.

§. 5.

W następujących wypadkach płaci się za świnie zabite na zasadzie niniejszego rozporządzenia zamiast wynagrodzenia przewidzianego w §§. 3 i 4 tegoż rozporządzenia tylko wynagrodzenie w wysokości kwoty uzyskanej ze sprzedaży (§. 2) i po strąceniu wszelkich wydatków powstałych w skutek czynności urzędowych:

- a) jeżeli zaniechano przepisane go wczesnego doniesienia (§. 15, ustęp 1 do 5 ustawy o chorobach zwierzęcych zaraźliwych z dnia 29. lutego 1880, Dz. u. p. Nr. 35) o wybuchu zarazy albo o podejrzeniu, że takowa istnieje;
- b) jeżeli zaraza zakradła się z winy właściciela, jego zastępcy lub zarządcy przez to, że umieszczono świnie w sposób sprzeciwiający się obowiązującym przepisom policyjno-weterynarskim;
- c) jeżeli zaraza wybuchnie najpierw u świni, która przed mniej niż 40 dniami (w obrocie handlowym albo w postępowaniu zapiskowym) wprowadzona została z kraju nienależącego do obszaru ważności niniejszego rozporządzenia i nie jest udowodnione, że świnia ta zaraziła się dopiero po jej wprowadzeniu, albo jeżeli co do świni w ciągu tegoż samego czasu wprowadzonej, po jej zabiciu stwierdzone zostanie na zasadzie wyniku sekcji, że ta świnia już w czasie wprowadzania musiała być dotknięta tą chorobą.

§. 6.

Jeżeli między zabitemi świniami stała w przeciągu ostatnich 40 dni choćby tylko jedna świnia wprowadzona w sposób przeciwny zakazowi z kraju nie należącego do obszaru ważności niniejszego rozporządzenia, w takim razie nie wypłaca się w ogólności żadnego wynagrodzenia temu, na którym ciąży wina albo współwina, co do przeciwnego zakazowi wprowadzenia.

§. 7.

Władza polityczna kraj. wa rozstrzyga w pierwszej instancji o przyznaniu lub odmówieniu wynagrodzenia, zostawiając wolność odwołania się do Ministerstwa spraw wewnętrznych.

§. 8.

Kwota uzyskana ze sprzedaży zabitych świń (§. 2) ma być w każdym razie natychmiast do skarbu państwa odesłana.

Należące się według §§. 3, 4 i 5 wynagrodzenie, należy asygnować ze skarbu państwa jak najrychlej, a mianowicie najpóźniej w przeciągu 4 tygodni, to jest 28 dni, po wykonaniu odwiertzenia.

§. 9.

Po uprzątnięciu wszystkich świń zapowietrzonej zagrody albo zapowietrzonego stanowiska, weterynarz urzędowy zarządzić ma wykonanie natychmiast na koszt skarbu państwa jak najgruntowniejszego wyczyszczenia i odwiertzenia chlewni, stanowisk, gnojowni, urządzeń i przyborów stajennych, ramp do ładowania bydła itd. Roboty ręczne i sprzężajne wykonać ma strona.

Po ukończeniu odwiertzenia należy dotyczący chlewni przez 8 dni dobrze przewietrzać.

Jeżeli po upływie dalszych 40 dni w dotyczącej miejscowości (obszarze dworskim) nie zdarzy się nowy wypadek zachorowania albo padnięcia w skutek zarazy (pomorku) świń, w takim razie należy urzędownie uznać zarazę za wygasłą.

§. 10.

Jeżeli w jakiejś miejscowości (obszarze dworskim) wszystkie świnie musiały być wyteńpione, należy zamknięcie miejscowości (obszaru dworskiego) utrzymać w mocy aż do 21. dnia po wykonaniu odwiertzenia.

§. 11.

Wykroczenia przeciw niniejszemu rozporządzeniu albo zarządzeniom wydanym na podstawie onegoż, o ile nie podlegają postanowieniom karnym powszechnej ustawy o chorobach zwierzęcych zaraźliwych z dnia 29. lutego 1880, Dz. u. p. Nr. 35, względnie postanowieniom karnym ustawy z dnia 24. maja 1882, Dz. u. p. Nr. 51, mają być karane przez Władzę polityczną pierwszej instancji, względnie co do transportów morskich przez Władzę zdrowotną morską pierwszej instancji, karami pieniężnymi wpływającymi do skarbu państwa, nie niższymi jak 5 zł. a nie wyższymi jak 100 zł., albo też aresztem nie krótszym jak 24 godzin a nie dłuższym jak 20 dni.

Jeżeli jednak przez takie działanie przeciwnie postanowieniom niniejszego rozporządzenia albo zarządzeniom wydanym na podstawie onegoż sprowadzone zostanie jedno z ciężkich następstw przytoczonych w artykule I, §. 45, ustawy z dnia 24. maja 1882, Dz. u. p. Nr. 51, w takim razie należy to przeciwnie przepisom działanie ukarać jako przestępstwo według powyższego postanowienia ustawowego.

§. 12.

Rozporządzenie niniejsze nabywa mocy obowiązującej od 8go dnia po ogłoszeniu.

Bliższe postanowienia co do wykonania niniejszego rozporządzenia, w szczególności zaś co do przewidzianego w §. 2 tegoż rozporządzenia spieniężania zabitych świń na rzecz skarbu państwa, zostaną wydane drogą rozporządzenia.

§. 13.

Wykonanie niniejszego rozporządzenia poruczam Moim Ministrom spraw wewnętrznych, sprawiedliwości, handlu i rolnictwa.

Gödöllö, dnia 2. maja 1899.

Franciszek Józef r. w.

Thun r. w.	Weltersheimb r. w.
Wittek r. w.	Ruber r. w.
Bylandt r. w.	Kast r. w.
Kaizl r. w.	Jędrzejowicz r. w.
	Di Pauli r. w.

82.

Rozporządzenie Ministerstw spraw wewnętrznych, sprawiedliwości, handlu, kolei żelaznych i rolnictwa z dnia 6. maja 1899,

którem zarazę (pomorek) świń zalicza się do chorób zaraźliwych i wydaje się postanowienia wykonawcze do rozporządzenia cesarskiego z dnia 2. maja 1899, Dz. u. p. Nr. 81, tyżącego się zapobiegania zarazie (pomorkowi) świń i jej tępienia.

Celem wykonania rozporządzenia cesarskiego z dnia 2. maja 1899, Dz. u. p. Nr. 81, tyżącego się zapobiegania zarazie (pomorkowi) świń i jej tępienia, wydane zostają następujące postanowienia:

Do §§. 1 i 2.

Jak tylko do przełożonego gminy (obszaru dworskiego) nadejdzie obowiązkowe uwiadomienie o wybuchu lub o podejrzeniu pojawienia się zarazy (pomorku) świń, przepisane w §§. 15 i 16 ustawy z dnia 29. lutego 1880, Dz. u. p. Nr. 35, o zapobieganiu chorobom zwierzęcym zaraźliwym i ich tępieniu, lub jak tylko tenże jakimkolwiek sposobem poweźmie wiadomość o wybuchu tej zarazy, albo o objawach chorobowych lub o wypadkach

padnięcia świń, wzniesających podejrzenie jej istnienia, winien tenże bezzwłocznie uwiadomić o tem Władzę polityczną powiatową, podając przytem odnośne stosunki, o których się dowiedział, i ma natychmiast zarządzić jak najściślejsze odosobnienie świń jeszcze zdrowych od tych, które już zachorowały tudzież zabronić wszelkiego obrotu świń z zapowietrzonych i do zapowietrzonych zagród, to jest nakazać zamknięcie chlewów.

Władza polityczna powiatowa pierwszej instancyi winna nadechodzące doniesienia o istnieniu zarazy (pomorku) świń albo o objawach chorobowych, uzasadniających podejrzenie istnienia tej zarazy, natychmiast zaprotokołować i dalsze poczynić zarządzenia.

Doniesienia, które uczynione zostały przez dotyczących posiadaczy świń tego samego dnia, któregoby nadeszły także skądinąd doniesienia co do tej samej trzody świń, mają być uważane za równoczesne.

Gdy Władza polityczna powiatowa pierwszej instancyi otrzyma wiadomość o wypadku zarazy (pomorku) świń lub o podejrzeniu istnienia tejże zarazy, winna bezzwłocznie wysłać urzędowego weterynarza na miejsce celem zbadania.

Weterynarz urzędowy wspólnie z przełożonym gminy (obszaru dworskiego) poczynić ma bezpośrednio dochodzenia, a jeżeli z zeznań dotyczących stron, które mają być stwierdzone protokolarnie, wynika podejrzenie istnienia zarazy (pomorku) świń, w takim razie jeszcze przed udaniem się do chlewów (stanowisk lub na pastwiska) oznaczonych jako podejrzane, winien przez obejście dotyczących chlewów (stanowisk lub pastwisk) zbadać dokładnie stan świń niepodjęrzanych o zarazę w poszczególnych zagrodach gospodarskich miejscowości (obszaru dworskiego), a w wielkich gminach zamkniętych w tej ich dzielnicy, która ze względu na stosunki ekonomiczne najbardziej jest zagrożona — i wciągnąć do osobnego spisu trzody.

Po stwierdzeniu tych stosunków należy przystąpić do jak najdokładniejszego zbadania świń w zagrodach (stanowiskach, na pastwiskach) oznaczonych jako podejrzane o zarazę, zachowując tę ostrożność, żeby do tych oddziałów albo chlewów, które oznaczone są jako podejrzane o zarazę albo zarażone, wchodzić na ostatku.

Jeżeli istnienie zarazy stwierdzone zostanie według okoliczności po zarządzeniu na zasadzie §. 19go ustawy powszechnej o chorobach zaraźliwych zwierzęcych, zabicia świni podejrzanej o zarazę a zabijanie tych świń, które stosownie do postanowień cesarskiego rozporządzenia z dnia 2. maja 1899, Dz. u. p. Nr. 81 mają być uprzątnięte, nie może być ukończone w dniu stwierdzenia zarazy,

komisya pomorowa winna pozostałe sztuki oznaczyć piętmem nie dającym się usunąć, a wyciśnięte piętno w protokole komisyjnym dokładnie opisać.

W protokole komisyjnym należy także obszernie roztrząsnąć i dokładnie stwierdzić wszystkie te okoliczności, które mogą być rozstrzygającymi przy ocenianiu pretensyi do wynagrodzenia.

Świnie, które uznane zostały za chore na zarazę albo które już padły, mają być przewiezione na grzebowisko przez Władzę wyznaczone albo przez komisję pomorową umyślnie wyszukane a po ukończeniu sekcji i dokładnem opisanju jej wyników co do każdej poszczególniej padłej albo tam zabitej świni, jakoteż po stwierdzeniu wagi w myśl §. 3go cesarskiego rozporządzenia, mają być stosownie do przepisów zniweczone.

Komisji pomorowej wolno opuścić grzebowisko dopiero wtedy, gdy wszystkie zwłoki zostaną zakopane.

Wyjątek jest dopuszczalny tylko w takim razie, jeżeli dalszego zakopywania może dopilnować żandarmerya albo przysięgły organ gminny

W tych gminach, w których jest w ruchu aprobowany przez Władzę „odwietrzacz oprawczy“ (Kafildesinfector) albo przyrząd termochemiczny, muszą tego rodzaju zwłoki być przetwarzane w tych przyrządach a przeto te czynności urzędowe, które według powyższych przepisów powinny być wykonane na grzebowisku — odbyć się mają w tych zakładach.

Świnie z zapowietrzonej zagrody (stanowiska, pastwiska), które weterynarz urzędowy po ich zbadaniu uznał za zdrowe, ma komisya pomorowa oddać na rzeź i w tym celu w tych gminach, w których istnieje publiczna rzeźnia, do teje przewieźć.

Komisya pomorowa ma starać się o jak najkorzystniejsze spieniężenie zabitych świń.

Jeżeli w samejże zapowietrzonej gminie (obszarze dworskim) można spieniężyć tylko pojedyncze świnię, nawet te, które także po zabiciu uznane zostały za całkiem zdrowe i do spożycia zdadne, sprzedać je należy przez publiczną licytację, albo według okoliczności z wolnej ręki.

Jeżeli zaś spieniężenie świń zabitych jest w gminie zapowietrzonej (obszarze dworskim) połączone z trudnościami, wolno te świnię po zupełnem ich ostudzeniu, przewieźć koleją do odpowiednich miejsc konsumcyi i odbioru, jeżeli do najbliższej stacyi można się dostać w niewielu godzinach a transport nie wymaga wielkich kosztów.

W tym wypadku urzędująca komisya pomorowa wystawić ma przepisany certyfikat (Wzór A) i dołączyć go do pošyłki mięsa.

Kwotę uzyskaną ze sprzedaży zwierząt dających się spieniężyć albo dających się spieniężyć

części zabitych zwierząt, winna komisya pomorowa odesłać w sposób przepisany natychmiast do właściwego urzędu podatkowego za pośrednictwem dotyczącej Władzy politycznej pierwszej instancyi z dołączeniem kontrakwitu wizowanego przez tę władzę.

Jeżeli takie zabite świnię albo ich części spieniężyć się dające zostały celem korzystniejszego spieniężenia przesłane do innego powiatu politycznego, organ, któremu polecono spieniężenie, winien uzyskaną kwotę odesłać natychmiast do tej Władzy politycznej powiatowej, którą komisya pomorowa wymieni.

Do §§. 3, 4 i 5.

Cenę średnią jednego kilograma mięsa bitych (wypatroszonych) świń, która w myśl rozporządzenia cesarskiego z dnia 2. maja 1899, Dz. u. p. Nr. 81, ma być w stolicy kraju w poszczególnych miesiącach obliczana, winna Władza polityczna krajowa ustanowić w pierwszych pięciu dniach każdego miesiąca według średnich cen targowych poprzedniego miesiąca i ogłosić w swoim dzienniku urzędowym.

Do §. 7.

Kwoty wynagrodzenia, które Władza polityczna krajowa uzna za wypłatne, mają być asygnowane jako płatne do rąk uprawnionych do odbioru za okazaniem dotyczącego uwiadomienia i za kwitem ostępłowanym według skali w tym urzędzie podatkowym, w którego okręgu znajduje się zapowietrzony chlew (stanowisko, pastwisko).

Do §. 8.

Protokół badania zarazy przez uczestników podpisany, w którym w szczególności mają być podane także wyniki ważenia świń, tudzież protokoły dotyczące wyniku licytacji jeżeli się odbyła albo sprzedaży z wolnej ręki mięsa i spieniężyć się dających części zabitych świń, przełożony należy bezzwłocznie Władzy politycznej krajowej, celem rozstrzygnięcia o wynagrodzeniu należacem się dotyczącemu posiadaczowi świń.

Do §. 9.

Po zupełnem wypróżnieniu zapowietrzonego chlewu lub stanowiska, weterynarz urzędowy zarządzić ma przepisane odwietrzenie na koszt państwa, przyczem jednak roboty ręczne i sprzężajne wykonać ma strona bez roszczenia do wynagrodzenia.

Przedewszystkiem należy znachodzącą się podściółkę, pozostałości paszy i gnój uprząć a następnie zapowietrzony chlew, jeżeli takowy jest sklepiony lub sztukatoryzowany, poddać okurzeniu

waporem siarczanemi (kwasem siarkawym) a to przez 12 godzin przy szczelnem zamknięciu drzwi i okien lub reszty otworów; dopiero po upływie tego czasu i po odpowiednim przewietrzeniu należy wykonać następujące dalsze roboty:

1. Zdjąć podłogę — jeżeli nie jest zrobiona z materiału nieprzepuszczającego (cement, asfalt) — wraz z leżącą pod spodem warstwą ziemi lub żwiru nasyoną gnojówką;

2. oskrobać zwierzchnią warstwę wszystkiego co jest stale wymurowane a zresztą dobrze utrzymane, w razie potrzeby odbić tynk nadpsuty;

3. usunąć wszystko co jest drewniane a nadpsute, jakoteż urządzenia i sprzęty drewniane nadpsute bez wartości, drewniane żłoby tudzież dyle podłogi, o ile takowe nie mogą być ze wszystkich stron mocnym gorącym ługiem potasowym lub sodowym na czysto wymyte i po zupełnem wysuszeniu sheblowane lub odwietrzone;

4. wypalić żelazne nie emaliowane, łatwo odjąć się dające części składowe i przedmioty urządzenia i w ogóle rozgrzewać wszystkie odjąć się dające metalowe części składowe i przedmioty urządzenia aż do najmniej 120 stopni Celsjusza przez 30 minut, na blasze pieca, w piecu piekarskim, w kuźni albo w przyrządzie odwietrzającym, jeśliby takowy był do rozporządzenia;

5. moczyć najmniej przez 12 godzin w mocnym ługu potasowym lub sodowym odzież, którą posługacze i dozorczy w czasie pełnienia służby nosili w chlewie zapowietrzonym.

Okurzanie powinno być zarządzone i wykonane pod dozorem urzędowego weterynarza; podczas takowego zakazany jest wstęp ludziom.

Odwietrzanie gnoju i gnojówki odbywa się przez polanie mlekiem wapiennem tak silnem, jakiego używa się do bielienia ścian murowanych.

Podłogi tych chlewów, które są zrobione z materiału dobrze utrzymanego, nie przepuszczającego (kamienie, cegły, cement lub beton, asfalt itd.) od-

wietrza się przez posmarowanie i wycieranie mlekiem wapiennem, które najmniej przez dwa dni powinno na takowe działać.

Wszystkie drewniane części składowe, przedmioty urządzenia i sprzęty chlewu zapowietrzonego, które są nadpsute i bez wartości i dlatego powinny być zniszczone, należy jeszcze w dniu wykonania okurzania chlewu pod dozorem weterynarza urzędowego uczynić niezdatnemi do użytku (porąbać i o ile możności natychmiast spalić).

Po skończeniu wszystkich tych robót należy wszystkie drewniane a wyczyszczone części składowe chlewu, jego przedmioty urządzenia i sprzęty itp. posmarować wapnem.

Jednak okna i drzwi trzymać należy otworem przez ośm dni następnych.

Rozporządzenie niniejsze wchodzi w wykonanie jednocześnie z rozporządzeniem cesarskiem z dnia 2. maja 1899, Dz. u. p. Nr. 81.

Od tego terminu uchyla się rozporządzenie ministeryalne z dnia 9. czerwca 1895, Dz. u. p. Nr. 79 o tyle, że postanowione we wstępie do tego rozporządzenia zaliczenie zarazy (pomorku) świń do chorób zwierzęcych wzmiankowanych w pierwszym ustępie §. 1 ustawy powszechnej o chorobach zwierzęcych zaraźliwych z dnia 29. lutego 1880, Dz. u. p. Nr. 35, tudzież postanowione również we wstępie do tego rozporządzenia stosowanie ustaw i zarządzeń tamże oznaczonych, do tej zarazy, ma zatrzymać nadal moc swoją, o ile te ostatnie przepisy nie są zmienione rozporządzeniem cesarskiem z dnia 2. maja 1899, Dz. u. p. Nr. 81.

Na miejsce nauki, ogłoszonej rzezonem rozporządzeniem ministeryalnym wydaje się zamieszczoną poniżej naukę o objawach towarzyszących zarazie (pomorkowi) świń.

Thun r. w.

Wittek r. w.

Ruber r. w.

Kast r. w.

Di Pauli r. w.

Wzór A.

Gmina Kraj
Powiat polityczny

Ś w i a d e c t w o

dla mięsa ze świń zabitych z powodu tępienia zarazy (pomorku) świń, które policya zdrowia po poprzednich oględzinach uznała za zdatne do spożycia a komisya pomorowa przeznaczyła do wysłania.

Ilość nie rozćwiartowanych świń wraz z nerkami i nienaruszoną tłuszczością nerkową . . . sztuk
ważących kilogramów.

Posyłkę oddaje się na stacyi kolei żelaznej (żeglugi) do stacyi
przeznaczenia pod adresem

Uwaga:

. dnia 189 .

Komisya pomorowa:

C. k. weterynarz powiatowy.

Naczelnik gminy.

N a u k a

o objawach towarzyszących zarazie (pomorkowi) świń.

Zaraza (pomorek) świń jest chorobą zaraźliwą zwierzęcą, która w królestwach i krajach w Radzie państwa reprezentowanych aż do najświeższych czasów była całkiem nieznaną a przeto przez posiadaczy bydła najczęściej nie śledzona, po części zaś poczytywana za różę wąglkową (Rothlauf).

Atoli jest ona o wiele bardziej zaraźliwa niż róża wąglkowa i dotyka zwyczajnie większą część a niekiedy zwyczajnie wszystkie świnię w zagrodach, które nawiedzi; także śmiertelność między świnią dotkniętą jest nieporównanie większa niż w przypadkach róży wąglkowej; po większej części świnię z tej choroby padają.

Do rozszerzania tej zarazy przyczynia się głównie obrót handlowy świń, lecz bywa także roznoszona mianowicie przez pośrednictwo dogładaczy, przez tak zwanych czyścicieli (trzebicieli), jakoteż z przedmiotami a osobliwie z gnojem ze stajen zapowietrzonych itp.

Przez rzeź z konieczności świń, które na zarazę zachorowały, powstają w zagrodach, w których się to stało, niebezpieczne gniazda zarazy często na czas długi a nadto jest udowodnione, że z mięsem i odpadkami z takich zabitych świń zaraza bywa dalej roznoszona.

Mięso tych chorych świń jest zdrowiu ludzkiemu szkodliwe, ma zaś często pozór mięsa gotowanego.

Nader często roznoszą tę zarazę świnię, które tylko w mniejszym stopniu zachorują lub mają więcej siły do oparcia się chorobie, jak to bywa ze świnią krajowami nie krzyżowanymi z rasą angielską i objawiają tylko przemijające niedomaganie.

Najmniej odpornymi są młodsze świnię (prosięta, warchlaki).

Zarazki roznoszone bywają przez powietrze wydychane, przez plwociny, które chore zwierzęta wyrzucają przy kaszlu, przez wspólną paszę, mianowicie resztki paszy, poidła, oddawany kał i mocz, przez nawóz ze stajen zapowietrzonych, resztki ściółki, przybory stajenne itp.

Chorobę samą stanowi zapalenie płuc i jelit z rozszerzeniem w wielu miejscach zniszczeniem

blony śluzowej jelit; w wielu przypadkach przyłącza się także ciężka choroba nerek i narządów moczowych. Nie rzadko podobne spustoszenia jak na błonie śluzowej jelit zjawiają się także na błonie śluzowej pyska, w jamie paszczy, w gardzieli i tchawicy.

Podług tego czy przeważa choroba płuc czy jelit a względnie całych dróg powietrznych lub narządów trawienia, objawy choroby przedstawiają się rozmaicie.

Na początku choroby świnię okazują brak chęci do jadła i pragnienie, wzmogoną wątłość i osłabienie, mianowicie części tylnych; chód ich jest wątki, zataczający się, chwiejny w tylnej części, nogi są jakby stężale, kroki małe. Świnię najczęściej leżą, zagrzebują się pod ściółką, wstają tylko niechętnie i z trudnością, rzadko chrząkają i głosem wyraźnie ochrzypłym, kaszlą słabo, często tak, iż nie słyhać, krótko, oddechają szybko z widocznym poruszaniem się ścian brzusznych. Często na początku choroby a także w dalszym jej przebiegu spostrzegano womity lub też krwawą biegunkę, niekiedy kał odchodził w kulkach krwawo zabarwionych lub był powleczony grubo śluzem krwawym.

Zwierzęta chore mają silną gorączkę, drżą na ciele, skóra jest czasem gorąca, czasem chłodna i mianowicie około uszu, na ryju, pod szyją, na brzuchu i na wewnętrznej powierzchni ud barwy mocno czerwonej aż do błękitnej; w bardzo wielu przypadkach pokazują się pryszcze, z których tworzą się strupy.

Z początku ciekną z oczu lzy, wkrótce jednak śluz lepki ropiasty zakleja oczy tak, że są wpół otwarte.

Zwierzęta chudną szybko i zdechają często po kilku dniach; niekiedy jednak choroba trwa kilka tygodni, w rzadkich przypadkach kilka miesięcy.

Objawy choroby u zwierząt nowo kupionych dają się spostrzegać zwyczajnie wkrótce po postawieniu ich w stajni i są tak uderzające, że służba stajenna powinna je dostrzedz, jeżeli tylko z jaką taką uwagą obserwuje zwierzęta. Już samo spostrzeżenie objawów występujących w początku choroby obowiązuje posiadaczy świń do bezwzględnego uczynienia doniesienia naczelnikowi gminy.

Dziennik ustaw państwa

dla

królestw i krajów w Radzie państwa reprezentowanych.

Część XXXV. — Wydana i rozesłana dnia 13. maja 1899.

Treść: (№ 83—84.) 83. Rozporządzenie cesarskie, dotyczące się uznania zapisów długu, które emitować ma Zakład kredytowy gminny kraju Górnej Austrii za sposobne do korzystnego lokowania w nich kapitałów fundacyjnych, sierocych i tym podobnych. — 84. Rozporządzenie, dotyczące się odbierania Zakładowi kredytowemu pod nadzorem rządowym zostającemu udzielonego mu upoważnienia, żeby przyjmował na siebie ręczenie za kredytowane podatki konsumcyjne.

83.

Rozporządzenie cesarskie z dnia 7. maja 1899,

tyczące się uznania zapisów długu, które emitować ma Zakład kredytowy gminny kraju Górnej Austrii za sposobne do korzystnego lokowania w nich kapitałów fundacyjnych, sierocych i tym podobnych.

Na mocy §. 14go ustawy zasadniczej państwa z dnia 21. grudnia 1867, Dz. u. p. Nr. 141, uznaję za stosowne rozporządzić co następuje:

§. 1.

Zapisy długu, które Zakład kredytowy gminny kraju Górnej Austrii emitować ma w granicach największego w statucie dozwolonego wymiaru, z oznaczeniem „Zapisy długu Zakładu kredytowego gminnego kraju Górnej Austrii“ mogą być używane do korzystnego lokowania w nich kapitałów fundacji, zakładów pod nadzorem publicznym zostających, Urzędu pocztowych kas oszczędności, tudzież pieniędzy sierocych, powierczniczych i depozytowych, tudzież po kursie giełdowym lecz nie ponad wartość imienną na kaucyje służbowe i na kaucyje w interesach.

§. 2.

Rozporządzenie niniejsze nabywa mocy obowiązującej od dnia ogłoszenia a wykonanie go po-

ruczam Moim Ministrom spraw wewnętrznych, sprawiedliwości, skarbu i handlu.

Gödöllö, dnia 7. maja 1899.

Franciszek Józef r. w.

Thun r. w.	Welsersheimb r. w.
Wittek r. w.	Ruber r. w.
Bylandt r. w.	Kast r. w.
Kaizl r. w.	Jędrzejowicz r. w.
	Di Pauli r. w.

84.

Rozporządzenie Ministerstwa skarbu z dnia 9. maja 1899,

tyczące się odbierania Zakładowi kredytowemu pod nadzorem rządowym zostającemu udzielonego mu upoważnienia, żeby przyjmował na siebie ręczenie za kredytowane podatki konsumcyjne.

W porozumieniu z królewsko węgierskim Ministerstwem skarbu rozporządza się w uzupełnieniu postanowień dotyczących się kredytowania podatków konsumcyjnych (§. 32, ustęp I, lit. E Przepisu wykonawczego do ustawy o opodatkowaniu gorzałki, Dz. u. p. Nr. 133 z r. 1888, §. 23, ustęp II, lit. E Przepisu wykonawczego do ustawy o opodatkowaniu cukru, Dz. u. p. Nr. 111 z r. 1888, §. 14, lit. D

Przepisu wykonawczego do ustawy o opodatkowaniu oleju kopalinnego, Dz. u. p. Nr. 78 z r. 1882 i rozporządzenia Ministerstwa skarbu z dnia 15. listopada 1880, Dz. u. p. Nr. 139) — co następuje:

Pozwolenie udzielone Zakładom kredytowym pod nadzorem rządowym zostającym, żeby ręczyły za kredytowany podatek konsumcyjny, może być odebrane, a względnie kredytowane kwoty podatku mogą być uznane za nie mające zabezpieczenia, w takim przypadku, gdy dotyczący Zakład kredytowy wpadnie w takie położenie, że zupełne bezpieczeń-

stwo kredytowanego podatku może być uważane za nieistniejące.

Upoważnienie do ręczenia odbiera na polecenie Ministerstwa skarbu Władza skarbową krajową, uwiadamiając o tem niezwłocznie Zakład kredytowy dający porękę, jakoteż osobę używającą kredytu, iżby niezwłocznie dała inne zabezpieczenie, któreby według istniejących przepisów można przyjąć.

Kaizl r. w.

Dziennik ustaw państwa

dla

królestw i krajów w Radzie państwa reprezentowanych.

Część XXXVI. — Wydana i rozesłana dnia 24 maja 1899.

Treść: № 85. Umowa tycząca się urządzenia kilku przedmiotów w zakresie prawa prywatnego międzynarodowego, zawarta dnia 14. listopada 1896 pomiędzy Belgią, Hiszpanią, Francją, Włochami, Luksemburgiem, Holandją, Portugalią i Szwajcaryą i rozciągnięta stosownie do protokołów przystąpienia z dnia 1. lutego i 9. listopada 1897 na Szwecyę-Norwegię, Austryę i Węgry i państwo niemieckie.

85.

U m o w a

tycząca się urządzenia kilku przedmiotów w zakresie prawa prywatnego międzynarodowego, zawarta dnia 14. listopada 1896 pomiędzy Belgią, Hiszpanią, Francją, Włochami, Luksemburgiem, Holandją, Portugalią i Szwajcaryą i rozciągnięta stosownie do protokołów przystąpienia z dnia 1. lutego i 9. listopada 1897 na Szwecyę-Norwegię, Austryę i Węgry i państwo niemieckie.

(Ratyfikowana przez Jego c. i k. Apostolską Mość dnia 19. kwietnia 1899, dokumenty ratyfikacyjne złożone zostały w Hadze dnia 1. maja 1899.)

Nos Franciscus Josephus Primus,
 divina favente clementia Austriae Imperator;
 Apostolicus Rex Hungariae, Rex Bohemiae, Dalmatiae, Croatiae, Slavoniae,
 Galiciae, Lodomeriae et Illyriae; Archidux Austriae; Magnus Dux Cracoviae;
 Dux Lotharingiae, Salisburgi, Styriae, Carinthiae, Carnioliae, Bucovinae,
 superioris et inferioris Silesiae; Magnus Princeps Transilvaniae; Marchio
 Moraviae; Comes Habsburgi et Tirolis etc. etc.

Notum testatumque omnibus et singulis, quorum interest, tenore praesentium facimus:

Quum Nobis aequum visum sit, ad pactionem inter status Belgii, Hispaniarum, Franciae, Italiae, Luxemburgi, Nerlandiae, Portugalliae atque Helvetiorum die decima quarta mensis Novembris anni millesimi octingentesimi nonagesimi sexti Hagae comitum initam, qua complures quaestiones juris civilis inter gentes vigentis determinantur, nec non ad protocollum die vicesima secunda mensis Maji anni millesimi octingentesimi nonagesimi septimi ibidem additum atque confirmatum accedere et postquam a Nostro Plenipotentiario notificatus et declaratus fuerat hicce accessus ad conventionem tenoris in lingua gallica sequentis:

(Pierwopis.)

Sa Majesté le Roi des Belges, Sa Majesté le Roi d'Espagne et en Son Nom Sa Majesté la Reine-Régente du Royaume, le Président de la République Française, Sa Majesté le Roi d'Italie, Son Altesse Royale le Grand-Duc de Luxembourg, Duc de Nassau, Sa Majesté la Reine des Pays-Bas et en Son Nom Sa Majesté la Reine-Régente du Royaume, Sa Majesté le Roi de Portugal et des Algarves, etc., etc., et le Conseil Fédéral Suisse,

désirant établir des règles communes concernant plusieurs matières de droit international privé, se rapportant à la procédure civile, ont résolu de conclure un Traité à cet effet et ont nommé pour Leurs Plénipotentiaires, savoir:

Sa Majesté le Roi des Belges:

le Comte Degrelle-Rogier, Son Envoyé extraordinaire et Ministre plénipotentiaire près la Cour Royale des Pays-Bas;

Sa Majesté le Roi d'Espagne et en Son Nom Sa Majesté la Reine-Régente du Royaume:

M. Arturo de Baguer, Son Envoyé extraordinaire et Ministre plénipotentiaire près la Cour Royale des Pays-Bas;

Le Président de la République Française:

le Comte de Ségur d'Aguesseau, Chargé d'affaires de France à la Haye, et M. Louis Renault, Professeur de droit des gens à l'université de Paris, Jurisconsulte Conseil au département des affaires étrangères;

Sa Majesté le Roi d'Italie:

Le Marquis Paul de Gregorio, Son Chargé d'affaires à la Haye;

Son Altesse Royale le Grand-Duc de Luxembourg, Duc de Nassau:

Le Comte de Villers, Son Chargé d'affaires à Berlin;

Sa Majesté la Reine-Régente du Royaume des Pays-Bas:

MM. Jonkheer J. Röell, Ministre des affaires étrangères, W. van der Kaay, Ministre de la justice, et T. M. C. Asser, Membre du Conseil

(Przekład.)

Najjaśniejszy Król Belgów, Najjaśniejszy Król hiszpański a w Jego imieniu Najjaśniejsza Królowa regentka, Prezydent Rzeczypospolitej francuskiej, Najjaśniejszy Król włoski, Jego królewska Wysokość Wielki Książę luksemburski, Książę nassauski, Najjaśniejsza Królowa holenderska a w Jej imieniu Najjaśniejsza Królowa regentka, Najjaśniejszy Król portugalski i algarbski, itd. itd., tudzież Rada Federacyi szwajcarskiej,

pragnąc ustanowić prawidła wspólne co do kilku przedmiotów prawa prywatnego międzynarodowego, postanowili zawrzeć w tym celu traktat i mianowali do tego Swoimi pełnomocnikami:

Najjaśniejszy Król Belgów:

Hrabiego Degrelle-Rogiera, Swego posła nadzwyczajnego i Ministra pełnomocnego przy dworze królewsko holenderskim;

Najjaśniejszy Król hiszpański a w Jego imieniu Najjaśniejsza Królowa regentka królestwa:

Pana Artura Baguera, Swego posła nadzwyczajnego i Ministra pełnomocnego przy dworze królewsko holenderskim;

Prezydent Rzeczypospolitej francuskiej:

Hrabiego Ségura d'Aguesseau, pełnomocnika francuskiego w Hadze i pana Ludwika Renault, profesora prawa narodów w uniwersytecie paryskim, doradcę prawnego w departamencie spraw zewnętrznych;

Najjaśniejszy Król włoski:

Margrabiego Pawła Gregorio, Swego pełnomocnika w Hadze;

Jego królewska Wysokość Wielki Książę luksemburski, Książę nassauski:

Hrabiego Villersa, Swego pełnomocnika w Berlinie;

Najjaśniejsza Królowa regentka holenderska:

Panów Jonkheera J. Röella, Ministra spraw zewnętrznych, W. van der Kaaya, Ministra sprawiedliwości i T. M. C. Assera, członka Rady

d'Etat, Président des conférences de droit international privé, qui ont eu lieu à la Haye dans les années 1893 et 1894;

Sa Majesté le roi de Portugal et des Algarves etc., etc.:

Le Comte de Sélir, Son Envoyé extraordinaire et Ministre plénipotentiaire près la Cour Royale des Pays-Bas;

Le Conseil Fédéral Suisse:

M. Ferdinand Koch, Consul-Général de la Confédération Suisse à Rotterdam,

lesquels, après s'être communiqué leurs pleins pouvoirs, trouvés en bonne et due forme, sont convenus des dispositions suivantes:

a) Communication d'actes judiciaires ou extra-judiciaires.

Article premier.

En matière civile ou commerciale, les significations d'actes à destination de l'étranger se feront dans les Etats contractants sur la demande des officiers du Ministère public ou des tribunaux d'un de ces Etats, adressée à l'autorité compétente d'un autre de ces Etats.

La transmission se fera par la voie diplomatique, à moins que la communication directe ne soit admise entre les autorités des deux Etats.

Article 2.

La signification sera faite par les soins de l'autorité requise. Elle ne pourra être refusée que si l'Etat, sur le territoire duquel elle devrait être faite, la juge de nature à porter atteinte à sa souveraineté ou à sa sécurité.

Article 3.

Pour faire preuve de la signification, il suffira d'un récépissé daté et légalisé ou d'une attestation de l'autorité requise, constatant le fait et la date de la signification.

Le récépissé ou l'attestation sera transcrit sur l'un des doubles de l'acte à signifier ou annexé à ce double, qui aurait été transmis dans ce but.

Article 4.

Les dispositions des articles qui précèdent ne s'opposent pas:

stanu, prezydenta na konferencyach co do prawa prywatnego międzynarodowego, które odbywały się w Hadze w latach 1893 i 1894;

Najjaśniejszy Król portugalski i algarbski itd. itd.:

Hrabiego Selira, Swego posła nadzwyczajnego i Ministra pełnomocnego przy dworze królewsko holenderskim;

Rada Federacyi szwajcarskiej:

Pana Ferdynanda Kocha, konsula głównego Federacyi szwajcarskiej w Rotterdamie,

kórzcy, okazawszy sobie nawzajem swoje pełnomocnictwa i znalazłszy je w dobrej i należytej formie, zgodzili się na następujące postanowienia:

a) Doręczanie aktów sądowych lub zasądowych.

Artykuł 1.

W sprawach cywilnych lub handlowych akta zagraniczne, do doręczenia nadchodzące, będą doręczane w państwach kontraktujących na żądanie urzędników prokuratury lub sądów dotyczącego państwa, wystosowane do Władzy właściwej drugiego państwa.

Wyjąwszy przypadki, w których bezpośrednio znoszenie się jest władzom obu państw dozwolone, akta nadsyłane będą drogą dyplomatyczną.

Artykuł 2.

Władza proszona jest obowiązana doręczenie skutecznie. Doręczenie może być odmówione tylko w tym przypadku, gdy Rząd, na którego obszarze ma być wykonane, uzna, że to uwłaczałoby jego prawom majestatu lub zagrażałoby jego bezpieczeństwu.

Artykuł 3.

Do udowodnienia doręczenia dostateczne jest datowane i uwierzytelnione potwierdzenie odbioru lub poświadczenie Władzy proszonej, stwierdzające dokonanie doręczenia i jego datę.

Potwierdzenie lub poświadczenie napisać należy na drugim wygotowaniu aktu doręczyć się mającego albo przyłączyć do tego drugiego wygotowania, jeżeli do tego celu będzie nadstawane.

Artykuł 4.

Postanowienia artykułów poprzedzających nie uchylają jednak:

1°. A la faculté d'adresser directement, par la voie de la poste, des actes aux intéressés se trouvant à l'étranger;

2°. à la faculté pour les intéressés de faire des significations directement par les soins des officiers ministériels ou des fonctionnaires compétents du pays de destination;

3°. à la faculté pour chaque Etat de faire faire, par les soins de ses agents diplomatiques ou consulaires, les significations destinées à l'étranger.

Dans chacun de ces cas, la faculté prévue n'existe, que si les lois des Etats intéressés ou les Conventions intervenues entre eux l'admettent.

b) Commissions Rogatoires.

Article 5.

En matière civile ou commerciale, l'autorité judiciaire d'un Etat contractant pourra, conformément aux dispositions de sa législation, s'adresser par commission rogatoire à l'autorité compétente d'un autre Etat contractant pour lui demander de faire, dans son ressort, soit un acte d'instruction, soit d'autres actes judiciaires.

Article 6.

La transmission des commissions rogatoires se fera par la voie diplomatique, à moins que la communication directe ne soit admise entre les autorités des deux Etats.

Si la commission rogatoire n'est pas rédigée dans la langue de l'autorité requise, elle devra, sauf entente contraire, être accompagnée d'une traduction, faite dans la langue convenue entre les deux Etats intéressés, et certifiée conforme.

Article 7.

L'autorité judiciaire à laquelle la commission est adressée, sera obligée d'y satisfaire. Toutefois elle pourra se refuser à y donner suite:

1°. Si l'authenticité du document n'est pas établie;

2°. si dans l'Etat requis l'exécution de la commission rogatoire ne rentre pas dans les attributions du pouvoir judiciaire.

En outre, cette exécution pourra être refusée, si l'Etat, sur le territoire duquel elle devrait avoir lieu, la juge de nature à porter atteinte à sa souveraineté ou à sa sécurité.

Article 8.

En cas d'incompétence de l'autorité requise, la commission rogatoire sera transmise d'office à l'autorité judiciaire compétente du même Etat, suivant les règles établies par la législation de celui-ci.

1. prawa posyłania aktów bezpośrednio pocztą osobom interesowanym za granicą przebywającym;

2. prawa interesowanych użycia do bezpośredniego doręczenia funkcjonaryszów kraju przeznaczenia bądź sądowych, bądź innych właściwych;

3. prawa służącego każdemu państwu do uskutecznienia doręczeń za granicą za pośrednictwem swoich agentów dyplomatycznych lub konsulowskich.

W każdym z tych przypadków przewidziane prawo służy tylko o tyle, o ile pozwalają na to ustawy państw interesowanych lub umowy między nimi istniejące.

b) Odezwa.

Artykuł 5.

W sprawach cywilnych lub handlowych władza sądowa jednego z państw kontraktujących może z zastosowaniem się do swego ustawodawstwa wystosować do władzy właściwej drugiego państwa kontraktującego odezwę z żądaniem, żeby w obrębie swojego zakresu wykonał bądź jakąś czynność procesową sędziowską, bądź jakieś inne czynności sądowe.

Artykuł 6.

Odezwę przesyła się drogą dyplomatyczną, wyjąwszy ten przypadek, że władzom obu państw dozwolone jest bezpośrednie znoszenie się z sobą.

Jeżeli odezwa nie jest wygotowana w języku władzy proszonej, w takim razie, wyjąwszy, jeżeli istnieje odmienna umowa, należy dołączyć do niej wiarygodny przekład na język, który państwa interesowane drogą umowy przyjęły.

Artykuł 7.

Władza sądowa, do której odezwa jest wystosowana, obowiązana jest uczynić jej zadosyć. Może jednak odmówić uczynienia jej zadosyć:

1. jeżeli prawdziwość dokumentu nie jest stwierdzona;

2. jeżeli w państwie proszonym załatwienie odezwy nie należy do zakresu władzy sądowej.

Nadto można odmówić załatwienia w tym przypadku, gdy Rząd, na którego obszarze ma to nastąpić, uzna, że to uwłaczałoby jego prawom majestatu lub zagrażałoby jego bezpieczeństwu.

Artykuł 8.

W razie niewłaściwości władzy proszonej, odezwę odstąpić należy z urzędu właściwej władzy sądowej tego samego państwa z zastosowaniem się do przepisów ustawowych w temże państwie obowiązujących.

Article 9.

Dans tous les cas où la commission rogatoire n'est pas exécutée par l'autorité requise, celle-ci en informera immédiatement l'autorité requérante, en indiquant, dans le cas de l'article 7, les raisons pour lesquelles l'exécution de la commission rogatoire a été refusée et, dans le cas de l'article 8, l'autorité à laquelle la commission est transmise.

Article 10.

L'autorité judiciaire, qui procède à l'exécution d'une commission rogatoire, appliquera les lois de son pays, en ce qui concerne les formes à suivre.

Toutefois, il sera déféré à la demande de l'autorité requérante, tendant à ce qu'il soit procédé suivant une forme spéciale, même non prévue par la législation de l'Etat requis, pourvu que la forme dont il s'agit, ne soit pas prohibée par cette législation.

c) Caution „judicatum solvi“.

Article 11.

Aucune caution ni dépôt, sous quelque dénomination que ce soit, ne peut être imposé, à raison soit de leur qualité d'étrangers, soit du défaut de domicile ou de résidence dans le pays, aux nationaux d'un des Etats contractants, ayant leur domicile dans l'un de ces Etats, qui seront demandeurs ou intervenants devant les tribunaux d'un autre de ces Etats.

Article 12.

Les condamnations aux frais et dépens du procès, prononcées dans un des Etats contractants contre le demandeur ou l'intervenant dispensés de la caution ou du dépôt, en vertu soit de l'article 11, soit de la loi de l'Etat où l'action est intentée, seront rendues exécutoires dans chacun des autres Etats contractants par l'autorité compétente, d'après la loi du pays.

Article 13.

L'autorité compétente se bornera à examiner :

1°. Si, d'après la loi du pays où la condamnation a été prononcée, l'expédition de la décision réunit les conditions nécessaires à son authenticité;

2°. si, d'après la même loi, la décision est passée en force de chose jugée.

Artykuł 9.

We wszystkich tych przypadkach, w których władza proszona nie załatwia odezwy, winna władza ta uwiadomić o tem niezwłocznie władzę proszącą a mianowicie w przypadku artykułu 7 z podaniem powodów, dla których odmawia się załatwienia, w przypadku zaś artykułu 8 z wymienieniem władzy, której odezwę odstąpiono.

Artykuł 10.

Władza sądowa, załatwiająca żądanie odezwy, stosować ma pod względem form postępowania ustawy swojego kraju.

Jeżeli zaś władza prosząca żąda, żeby zastosowano jakąś formę szczególną, można uczynić zadość temu żądaniu, chociażby forma proponowana nie była przewidziana w ustawodawstwie państwa proszonego, o ile tylko ustawodawstwo tego państwa nie zakazuje takiej formy.

c) Zabezpieczenie kosztów procesu.

Artykuł 11.

Gdy obywatele jednego z państw kontraktujących występują w innym z tychże państw przed sądem jako powody lub uczestnicy sporu, tedy, jeżeli w któremkolwiek z państw kontraktujących mają stałą siedzibę, nie można z tego tytułu, iż w odnośnym kraju nie mają stałej siedziby lub pobytu, żądać od nich zabezpieczenia lub zakładu pod jakąkolwiek nazwą.

Artykuł 12.

Orzeczenia, któremi powód lub uczestnik sporu, uwolniony od zabezpieczenia lub zakładu stosownie do artykułu 11go lub na zasadzie ustawy w tym kraju, w którym skarga została wytoczona, obowiązującej, skazany został na koszt procesu, mają być egzekwowane w każdym z innych państw kontraktujących przez władzę właściwą stosownie do ustaw tamtejszych.

Artykuł 13.

Władza właściwa ograniczyć się ma w badaniu swoim do tego:

1. czy według ustaw kraju, w którym nastąpiło skazanie, wygotowanie orzeczenia czyni zadość warunkom do jego autentyczności potrzebnym;

2. czy według tychże samych ustaw orzeczenie nabyło mocy prawa.

d) Assistance judiciaire gratuite.**Article 14.**

Les ressortissants de chacun des Etats contractants seront admis dans tous les autres Etats contractants au bénéfice de l'assistance judiciaire gratuite, comme les nationaux eux-mêmes, en se conformant à la législation de l'Etat où l'assistance judiciaire gratuite est réclamée.

Article 15.

Dans tous les cas, le certificat ou la déclaration d'indigence doit être délivré ou reçu par les autorités de la résidence habituelle de l'étranger, ou, à défaut de celle-ci, par les autorités de sa résidence actuelle.

Si le requérant ne réside pas dans le pays où la demande est formée, le certificat ou la déclaration d'indigence sera légalisé gratuitement par un agent diplomatique ou consulaire du pays où le document doit être produit.

Article 16.

L'autorité compétente pour délivrer le certificat ou recevoir la déclaration d'indigence pourra prendre des renseignements sur la situation de fortune du requérant auprès des autorités des autres Etats contractants.

L'autorité chargée de statuer sur la demande d'assistance judiciaire gratuite conserve, dans les limites de ses attributions, le droit de contrôler les certificats, déclarations et renseignements qui lui sont fournis.

e) Contrainte par corps.**Article 17.**

La contrainte par corps, soit comme moyen d'exécution, soit comme mesure simplement conservatoire, ne pourra pas, en matière civile ou commerciale, être appliquée aux étrangers appartenant à un des Etats contractants dans les cas où elle ne serait pas applicable aux ressortissants du pays.

Dispositions finales.

I. La présente Convention sera ratifiée. Les ratifications en seront déposées à la Haye le plus tôt possible.

II. Elle aura une durée de cinq ans à partir de la date du dépôt des ratifications.

III. Elle sera renouvelée tacitement de cinq ans en cinq ans, sauf dénonciation, dans un délai de six mois avant l'expiration de ce terme par l'une des Hautes Parties contractantes.

d) Prawo ubogich.**Artykuł 14.**

Obywatele każdego z państw kontraktujących używać będą we wszystkich innych państwach kontraktujących dobrodziejstwa prawa ubogich stosownie do ustaw tamże obowiązujących tak samo jak krajowcy.

Artykuł 15.

We wszystkich przypadkach świadectwo ubóstwa lub zeznanie niemożności ponoszenia kosztów procesu powinno być wystawione lub odebrane przez władze stałego pobytu cudzoziemca albo, gdyby go nie miał, przez władze jego teraźniejszego pobytu.

Jeżeli żądający nie przebywa w tym kraju, w którym prosi o przyznanie prawa ubogich, świadectwo lub zeznanie niemożności powinno być bezpłatnie uwierzytelnione przez reprezentanta dyplomatycznego lub konsulowskiego tego kraju, w którym dokument ma być złożony.

Artykuł 16.

Władza właściwa do wydania świadectwa lub do odebrania zeznania niemożności może u władz innych państw kontraktujących zasięgać wiadomości co do stosunków majątkowych proszącego.

Władzy mającej wydać decyzję co do przyznania prawa ubogich zastrzega się w granicach jej upoważnień urzędowych prawo sprawdzania przełożonych jej świadectw, zeznań i wyjaśnień.

e) Areszt osobisty.**Artykuł 17.**

Areszt osobisty jako środek egzekucyjny lub tylko jako środek zabezpieczający w sprawach cywilnych lub handlowych nie może być zarządzany co do cudzoziemców będących obywatelami jednego z państw kontraktujących w tych przypadkach, w których nie mógłby być stosowany do krajowców.

Postanowienia końcowe.

I. Umowa powyższa ma być ratyfikowana. Dokumenta ratyfikacyjne złożone być mają jak można najrychlej w Hadze.

II. Obowiązywać będzie przez lat pięć licząc od daty złożenia ratyfikacji.

III. Odnawiać się będzie dorozumianie co lat pięć, jeżeli nie będzie wypowiedziana na sześć miesięcy przed upływem tego okresu przez jedną z Wysokich Stron kontraktujących.

La dénonciation ne produira son effet qu'à l'égard du ou des pays qui l'auraient notifiée. La Convention restera exécutoire pour les autres Etats.

IV. Le protocole d'adhésion à la présente Convention pour les Puissances qui ont pris part à la Conférence de la Haye de juin/juillet 1894. restera ouvert jusqu'au 1^{er} janvier 1898.

En foi de quoi les Plénipotentiaires respectifs ont signé la présente Convention et l'ont revêtue de leurs sceaux.

Fait, à la Haye le 14 novembre 1896, en un seul exemplaire, qui restera déposé dans les archives du Gouvernement des Pays-Bas et dont des copies, certifiées conformes, seront remises par la voie diplomatique aux Etats signataires ou adhérents.

(L. S.) Comte **Degrelle-Rogier.**
 (L. S.) **Séгур d'Aguesseau.**
 (L. S.) **L. Renault.**
 (L. S.) Comte **de Villers.**
 (L. S.) Comte **de Sélir.**
 (L. S.) **Arturo de Baguer.**
 (L. S.) **P. de Gregorio.**
 (L. S.) **J. Röell.**
 (L. S.) **van der Kaay.**
 (L. S.) **T. M. C. Asser.**
 (L. S.) **F. Koch.**

Protocole d'Adhésion.

Pour la Suède et la Norvège,

(signé) **Aug. Gyldenstolpe,**

le 1^{er} février 1897.

Pour l'Empire d'Allemagne, (signé) **Brincken,**

le 9 novembre 1897.

Pour la Monarchie austro-hongroise,

(signé) **Okolicsányi,**

le 9 novembre 1897.

Wypowiedzenie ma skutek tylko co do tego kraju lub krajów od których pochodzi. Dla innych państw umowa zatrzymuje moc swoją.

IV. Mocarstwom uczestniczącym w konferencji, która odbywała się w Hadze w czerwcu i lipcu 1894, zastrzega się prawo przystąpienia do tej umowy aż do 1. stycznia 1898.

W dowód czego pełnomocnicy podpisali umowę niniejszą i wycisnęli na niej swoje pieczęci.

Spisano w Hadze dnia 14. listopada 1896 w jedynym egzemplarzu, który zostaje złożony w archiwum Rządu holenderskiego, państwom zaś, które umowę podpisały lub do niej później przystąpią, przesłane będą drogą dyplomatyczną odpisy wiarygodne.

(L. S.) Hrabia **Degrelle-Rogier.**
 (L. S.) **Séгур d'Aguesseau.**
 (L. S.) **L. Renault.**
 (L. S.) Hrabia **de Villers.**
 (L. S.) Hrabia **de Sélir.**
 (L. S.) **Arturo de Baguer.**
 (L. S.) **P. de Gregorio.**
 (L. S.) **J. Röell.**
 (L. S.) **van der Kaay.**
 (L. S.) **T. M. C. Asser.**
 (L. S.) **F. Koch.**

Protokół przystąpienia.

Za Szwecję i Norwegię,

(pod.) **Aug. Gyldenstolpe,**

dnia 1. lutego 1897.

Za państwo niemieckie, (pod.) **Brincken,**

dnia 9. listopada 1897.

Za monarchię austriacko-węgierską,

(pod.) **Okolicsányi,**

dnia 9. listopada 1897.

Protocole additionnel.

Les Gouvernements de **Belgique**, d'**Espagne**, de **France**, d'**Italie**, de **Luxembourg**, des **Pays-Bas**, de **Portugal**, de **Suisse**, Etats signataires de la Convention de droit international privé du 14 novembre 1896, et de **Suède** et de **Norvège**, Etats adhérents à cette Convention, ayant jugé opportun de compléter ladite Convention, les Soussignés, après s'être communiqué leurs pleins pouvoirs trouvés en bonne et due forme, sont convenus des dispositions suivantes:

Ad Article 11.

Il est bien entendu que les nationaux d'un des Etats contractants, qui aurait conclu avec un autre de ces Etats une Convention spéciale d'après laquelle la condition de domicile, contenue dans l'article 11, ne serait pas requise, seront, dans les cas prévus par cette Convention spéciale, dispensés, dans l'Etat avec lequel elle a été conclue, de la caution et du dépôt mentionnés à l'article 11, même s'ils n'ont pas leur domicile dans un des Etats contractants.

ad Articles I et II des dispositions finales.

Le dépôt des ratifications pourra avoir lieu dès que la majorité des Hautes Parties contractantes sera en mesure de le faire et il en sera dressé un procès-verbal, dont une copie, certifiée conforme, sera remise par la voie diplomatique à tous les Etats contractants.

La présente Convention entrera en vigueur quatre semaines après la date dudit procès-verbal.

Le terme de cinq ans visé à l'article II commencera à courir de cette date, même pour les Puissances qui auront fait le dépôt après cette date.

ad Article III des dispositions finales.

Les mots: „sauf dénonciation dans un délai de six mois avant l'expiration“, etc. seront entendus dans ce sens, que la dénonciation doit avoir lieu au moins six mois avant l'expiration.

Le présent protocole additionnel fera partie intégrante de la Convention et sera ratifié en même temps que celle-ci.

En foi de quoi, les Plénipotentiaires respectifs ont signé le présent protocole additionnel et l'ont revêtu de leurs sceaux.

Protokół dodatkowy.

Gdy Rządy **belgijski**, **hiszpański**, **francuski**, **włoski**, **luksemburski**, **holenderski**, **portugalski** i **szwajcarski**, które dnia 14. listopada 1896 zawarły umowę, tyczącą się urządzenia niektórych przedmiotów prawa prywatnego międzynarodowego, tudzież Rząd **Szwecyi** i **Norwegii**, który do tej umowy później przystąpił, uznały za pożądane uzupełnić tę umowę, podpisani, okazawszy sobie swoje pełnomocnictwa i znalazłszy je w dobrej i należytej formie, zgodzili się na następujące postanowienia:

Do artykułu 11.

Rozumieć należy tak, że jeżeliby jedno z państw kontraktujących zawarło z innym z tych państw osobną umowę, nie wymagającą warunku co do posiadania stałej siedziby, w artykule 11 zawartego, obywatele pierwszego państwa wolni będą w tem drugim państwie od wzmiankowanego w artykule 11 zabezpieczenia lub zakładu nawet w tym razie, gdyby nie mieli stałej siedziby w jednym z państw kontraktujących a to w każdym takim przypadku, do którego stosuje się ta osobna umowa.

Do artykułu I i II postanowień końcowych.

Dokumenty ratyfikacyjne mogą być składane jak tylko większość Wysokich Stron kontraktujących będzie mogła to uczynić i spisany będzie w tym względzie protokół, którego wierzytelne odpisy zostaną przesłane drogą dyplomatyczną wszystkim państwom kontraktującym.

Umowa niniejsza nabywa mocy obowiązującej w cztery tygodnie od dnia spisania protokołu.

Okres pięcioletni, w artykule II ustanowiony, liczy się od tego dnia także dla tych mocarstw, które swoje dokumenty ratyfikacyjne dopiero później złożą.

Do artykułu III postanowień końcowych.

Wyrazy: „jeżeli nie będzie wypowiedziana na sześć miesięcy przed upływem tego okresu,“ itd. rozumieć należy tak, że wypowiedzieć trzeba przynajmniej na sześć miesięcy przed upływem tego okresu.

Niniejszy protokół dodatkowy stanowić ma istotną część składową umowy i ma być jednocześnie z nią ratyfikowany.

W dowód czego pełnomocnicy podpisali umowę niniejszą i wycisnęli na niej swoje pieczęci.

Fait à la Haye, le 22 mai 1897, en un seul exemplaire, qui restera déposé dans les archives du Gouvernement des Pays-Bas et dont des copies, certifiées conformes, seront remises par la voie diplomatique aux Etats signataires ou adhérents.

Pour la Belgique (L. S.) Comte **Degrelle-Rogier.**

Pour la France (L. S.) **Séгур d'Aguesseau.**
Pour le Luxembourg

(L. S.) Comte **de Villers.**

Pour le Portugal (L. S.) Comte **de Sélir.**

Pour l'Espagne (L. S.) **Arturo de Baguer.**

Pour l'Italie (L. S.) **P. de Gregorio.**

Pour les Pays-Bas (L. S.) **J. Röell.**

(L. S.) **Van der Kaay.**

(L. S.) **T. M. C. Asser.**

Pour la Suède et la Norvège

(L. S.) **Aug. F. Gyldenstolpe.**

Pour la Suisse (L. S.) **F. Koch.**

Spisano w Hadze dnia 22. maja 1897 w jedynym egzemplarzu, który zostaje złożony w archiwum Rządu holenderskiego, państwom zaś, które umowę podpisały lub do niej później przystąpią, przesłane będą drogą dyplomatyczną odpisy wierzytelne.

Za Belgię (L. S.) Hrabia **Degrelle-Rogier.**

Za Francję (L. S.) **Séгур d'Aguesseau.**

Za Luksemburg (L. S.) Hrabia **de Villers.**

Za Portugalię (L. S.) Hrabia **de Sélir.**

Za Hiszpanię (L. S.) **Arturo de Baguer.**

Za Włochy (L. S.) **P. de Gregorio.**

Za Holandję (L. S.) **J. Röell.**

(L. S.) **van der Kaay.**

(L. S.) **T. M. C. Asser.**

Za Szwecję i Norwęgję

(L. S.) **Aug. F. Gyldenstolpe.**

Za Szwajcaryę (L. S.) **F. Koch.**

Protocole d'Adhésion.

Pour l'Empire d'Allemagne (signé) **Brincken,**
le 9 novembre 1897.

Pour la Monarchie austro-hongroise
(signé) **Okolicsányi.**

le 9 novembre 1897.

Protokół przystąpienia.

Za państwo niemieckie, (pod.) **Brincken,**
dnia 9. listopada 1897.

Za monarchię austriacko-węgierską,
(pod.) **Okolicsányi,**

dnia 9. listopada 1897.

Nos visis et perpensis conventionis huius articulis illos omnes ratos gratosque habere profiteamur, verbo Nostro Caesareo et Regio spondentes, Nos ea omnia, quae in illis continentur, fideliter executioni mandatueros esse.

In quorum fidem majusque robur praesentes ratihabitionis Nostrae tabulas manu Nostra signavimus, sigilloque Nostro Caesareo et Regio adpresso firmari jussimus.

Dabantur Vindobonae die undevicesima mensis Aprilis anno Domini millesimo octingentesimo nonagesimo nono, Regnorum Nostrorum quinquagesimo primo.



Franciscus Josephus m. p.

Agenor Comes **Goluchowski m. p.**

Ad mandatum Sacrae Caesareae et Regiae Apostolicae Majestatis proprium :

Franciscus Eques Riedl a Riedenau m. p.,

Caes. et Reg. Consiliarius aulicus ac ministerialis.

Umowę powyższą razem z protokołem dodatkowym i protokołami przystąpienia, jako obowiązującą w królestwach i krajach w Radzie państwa reprezentowanych, ogłasza się niniejszem z nadmienieniem, że następnie także Dania (dnia 18. grudnia 1897), Rumunia (dnia 19./31. grudnia 1897) i Rosya (dnia 19./31. grudnia 1897) oznajmiły swoje przystąpienie i że już wszystkie państwa kontraktujące (większość dnia 27. kwietnia 1899) złożyły dokumenty ratyfikacyjne.

Wiedeń, dnia 19. maja 1899.

Thun r. w

Ruber r. w.

Dziennik ustaw państwa

dla

królestw i krajów w Radzie państwa reprezentowanych.

Część XXXVII. — Wydana i rozestana dnia 24. maja 1899.

Treść: (№ 86—92.) 86. Obwieszczenie, którem podaje się do wiadomości zamieszczenie niemieckiej Szkoły handlowej wyższej pilzeńskiej w spisie zakładów naukowych tutejszo-krajowych zostających na równi z gimnazjami wyższymi i szkołami realnymi wyższymi pod względem służby ochotniczej jednorocznej. — 87. Obwieszczenie o ustanowieniu delegacji Komory pomocniczej husiatyńskiej w tamtejszym dworcu kolejowym. — 88. Dokument koncesyjny na kolej lokalną od Kolina do Czerczan z odnogą od Rattaja do Kacowa. — 89. Dokument koncesyjny na kolej lokalną od Trzebini do Sierszy. — 90. Obwieszczenie o nadaniu koncesyi na sieć kolei małych o szlaku normalnym na obszarze królewskiego stołecznego miasta Praги i gmin przyległych, które utrzymywane być mają w ruchu zapomocą elektryczności. — 91. Obwieszczenie o przedłużeniu terminu wybudowania kolei lokalnej od Miestca Hermanowego do Borohradka z odnogą od Tyńca Hrochowego do Hrastu. — 92. Rozporządzenie ustanawiające na kampanię 1899/1900 wymiar zabezpieczenia niechybnej płatności na wypadek zwrotu bonifikacyi płaconej przy wywozie cukru.

86.

Obwieszczenie Ministerstwa obrony krajowej z dnia 22. marca 1899,

którem podaje się do wiadomości zamieszczenie niemieckiej Szkoły handlowej wyższej pilzeńskiej w spisie zakładów naukowych tutejszo-krajowych zostających na równi z gimnazjami wyższymi i szkołami realnymi wyższymi pod względem służby ochotniczej jednorocznej.

Na zasadzie §. 25 ustawy o służbie wojskowej i w porozumieniu z interesowanymi Ministerstwami, uznaje się niemiecką Szkołę handlową wyższą w Pilzni, składającą się z klasy przygotowawczej i trzech kursów rocznych, prawo publiczności posiadającą, za równą gimnazjom wyższym i szkołom realnym wyższym pod względem udowodniania naukowego uzdolnienia do służby ochotniczej jednorocznej.

Postanowieniem tem uzupełnia się załączkę II a do §. 64 I. części Przepisów o służbie wojskowej, rozporządzeniem tutejszem z dnia 15. kwietnia 1889, Dz. u. p. Nr. 45, ogłoszonej.

Weltersheimb r. w.

87.

Obwieszczenie Ministerstwa skarbu z dnia 28. kwietnia 1899,

o ustanowieniu delegacji Komory pomocniczej husiatyńskiej w tamtejszym dworcu kolejowym.

W dworcu kolejowym w Husiatynie w Galicyi ustanowiona została delegacja husiatyńskiej Komory pomocniczej I. klasy i rozpoczęła już swoje czynności.

Kaizl r. w.

88.

Dokument koncesyjny z dnia 10. maja 1899,

na kolej lokalną od Kolina do Czerczan z odnogą od Rattaja do Kacowa.

Na zasadzie Najwyższego upoważnienia nadaję w porozumieniu z interesowanymi Ministerstwami Hrabieemu Leopoldowi Sternbergowi, jenerałowi jazdy u. o. s., radcy tajnemu, o to proszącemu, kon-

cesyę do wybudowania i utrzymywania w ruchu kolei żelaznej ruchoziennej, która wybudowana być ma jako lokalna o szlaku normalnym od Kolina na Beczwar, Kohljanowice i Rattaj do Czereczan z odnogą od Rattaja do Kacowa a to w myśl ustawy o koncesyach na koleje żelazne z dnia 14. września 1854, Dz. u. p. Nr. 238, jakoteż ustawy z dnia 31. grudnia 1894, Dz. u. p. Nr. 2 z r. 1895, pod następującymi warunkami i zastrzeżeniami:

§. 1.

Co do kolei, na którą wydaje się niniejszy dokument koncesyjny, używa koncesyonaryusz dobrodziejstw w artykule V ustawy z dnia 31. grudnia 1894 (Dz. u. p. Nr. 2 z r. 1895) przewidzianych.

§. 2.

Koncesyonaryusz obowiązany jest rozpocząć budowę kolei koncesyonowanej niezwłocznie po otrzymaniu pozwolenia do budowania, skończyć najpóźniej w przeciągu dwóch lat, licząc od dnia dzisiejszego, gotową kolej oddać na użytek publiczny i utrzymywać w ruchu bez przerwy przez cały okres koncesyjny.

Jako rękojmię dotrzymania powyższego terminu budowy, jakoteż wykonania i urządzenia kolei zgodnie z koncesyą, dać ma koncesyonaryusz kaucyę w sumie 10.000 zł. w papierach wartościowych, w których wolno lokować pieniądze sieroce.

W razie niedotrzymania powyższego zobowiązania, kaucya ta uznana być może za przepadłą.

§. 3.

Do wybudowania kolei koncesyonowanej nadaje się koncesyonaryuszowi prawo wyłączenia podług przepisów ustawowych w tej mierze obowiązujących.

Takież samo prawo nadane będzie koncesyonaryuszowi do wybudowania wszelkich kolei podjazdowych, których budowę Rząd ze względu na dobro publiczne uznałby za potrzebną.

§. 4.

We względzie budowy kolei koncesyonowanej i ruchu na niej zastosować się powinien koncesyonaryusz do osnowy niniejszego dokumentu koncesyjnego i do warunków koncesyjnych, które Ministerstwo kolei żelaznych ustanowiło, jakoteż do istniejących w tej mierze ustaw i rozporządzeń, mianowicie do ustawy o koncesyach na koleje żelazne z dnia 14. września 1854 (Dz. u. p. Nr. 238) i Porządku ruchu kolei z dnia 16. listopada 1851 (Dz. u. p. Nr. 1 z r. 1852), tudzież do ustaw i rozporządzeń, któreby w przeszłości zostały wydane.

Pod względem ruchu będzie można odstąpić od środków bezpieczeństwa i przepisów ruchu ustanowionych w Porządku ruchu kolei żelaznych i w odnośnych postanowieniach dodatkowych o tyle, o ile ze względu na szczególne stosunki obrotu i ruchu a w szczególności ze względu na zmniejszenie chyżości, Ministerstwo kolei żelaznych uzna to za dopuszczalne, a trzymać się należy osobnych przepisów ruchu, które w tej mierze wyda Ministerstwo kolei żelaznych.

§. 5.

Nadaje się koncesyonaryuszowi prawo utworzenia za osobnem zezwoleniem Rządu i pod warunkami, które on ustanowi, Spółki akcyjnej, która wniść ma we wszystkie prawa i obowiązki koncesyonaryusza.

Emitowanie obligacyi pierwszeństwa jest wzbronione.

Nadaje się koncesyonaryuszowi prawo wypuszczenia w obieg akcyi pierwszeństwa, które pod względem oprocentowania i umorzenia będą miały pierwszeństwo przed akcyami zakładowemi, a to w sumie, którą Rząd ustanowi.

Dywidenda należąca się od akcyi pierwszeństwa, zanim akcyje zakładowe nabędą prawa do pobierania dywidendy, nie może być wymierzana w większej kwocie jak po cztery od sta i dopłaty z dochodów późniejszych lat są wzbronione.

Cyfra kapitału zakładowego rzeczywistego jakoteż imiennego podlega zatwierdzeniu Rządu.

W tym względzie przyjmuje się za zasadę, że oprócz kosztów na sporządzenie projektu, budowę i urządzenie kolei łącznie z kosztami nabycia parku kolejowego, za zezwoleniem Rządu rzeczywiście wyłożonych i należycie udowodnionych, tudzież kwoty, którą Rząd wyznaczy na zakupno zapasu materiałów i dotacyi kasowych łącznie z odsetkami interkalarnemi, ratami amortyzacyjnymi w ciągu czasu budowy rzeczywiście zapłaconymi i stratą na kursie rzeczywiście poniesioną przy gromadzeniu kapitału, żadne wydatki jakiegobądź rodzaju nie mogą być liczone.

Gdyby po wybudowaniu kolei jeszcze jakie nowe budowle wystawione lub urządzenia ruchu pomnożone być miały, koszta przez to poniesione mogą być doliczone do kapitału zakładowego, jeżeli Rząd pozwolił na wzniesienie projektowanych nowych budowli lub pomnożenie urządzeń ruchu i jeżeli koszta będą należycie wykazane.

Cały kapitał zakładowy umorzony być ma w okresie koncesyjnym według planu amortyzacyi przez Rząd zatwierdzonego.

Statut Spółki, jakoteż formularze akcyi zakładowych i akcyi pierwszeństwa, które będą wydane, podlegają zatwierdzeniu Rządu.

§. 6.

Transporty wojskowe przewożone być muszą po cenach taryfowych zniżonych. Taryfę wojskową stosuje się do przewozu osób i rzeczy według postanowień, które tak w tej mierze jak i względem ulg dla podróżujących wojskowych kiedykolwiek na austriackich kolejach państwa obowiązywać będą.

Postanowienia te stosowane będą także do Obrony krajowej i Pospolitego ruszenia obu połów monarchii, do strzelców krajowych tyrolskich i do żandarmeryi a to nietylko gdy podróżują kosztem skarbu, lecz także gdy jadą po służbie o własnym koszcie na ćwiczenia wojskowe i zgromadzenia kontrolne.

Koncesyonaryusz zobowiązuje się przystąpić także do zawartej przez spółki kolei austriackich umowy względem zakupienia i utrzymywania w pogotowiu środków do transportów wojskowych, pomagania sobie nawzajem służbą i swojemi taborami w razie przewożenia większych transportów wojskowych, do przepisów dla kolei żelaznych na wypadek wojny, jakie będą kiedykolwiek obowiązywały, jakoteż do umowy dodatkowej o przewożeniu na rachunek skarbu wojskowego obłożnie chorych i rannych, która weszła w wykonanie od dnia 1. czerwca 1871.

Przepis tyczący się przewożenia transportów wojskowych kolejami żelaznymi, który kiedykolwiek będzie obowiązywał, tudzież przepisy dla kolei żelaznych na wypadek wojny, jakie będą kiedykolwiek obowiązywały, nabywają dla koncesyonaryusza mocy obowiązującej od dnia otwarcia ruchu na kolei koncesyonowanej. Przepisy rzeczzonego rodzaju, które dopiero po tym terminie zostaną wydane i nie będą ogłoszone w Dzienniku ustaw państwa, staną się dla koncesyonaryusza obowiązującymi wtedy, skoro tylko zostaną mu urzędownie podane do wiadomości.

Zobowiązania te ciężą na koncesyonaryuszu tylko o tyle, o ile będzie możliwym dopełnienie ich jako na kolei drugorzędnej a w skutek tego zbudowanej i urządzanej z dozwolonemi ułatwieniami.

Koncesyonaryusz zobowiązuje się przy obsadzeniu posad mieć wzgląd na wysłużonych podoficerów armii, marynarki wojennej i obrony krajowej w myśl ustawy z dnia 19. kwietnia 1872, Dz. u. p. Nr. 60.

§. 7.

Do przewozu korpusów straży cywilnej (Straży bezpieczeństwa, Straży skarbowej itp.) mają być

podobnie stosowane zniżenia taryfowe, służące dla transportów wojskowych.

§. 8.

Koncesyę nadaje się z ochroną przeciw zakładaniu nowych kolei w myśl §u 9go, lit. b) ustawy o koncesyach na koleje żelazne na lat dziewięćdziesiąt (90), licząc od dnia dzisiejszego, i takowa kończy się z upływem tego czasu.

Rząd może także przed upływem przerweczonego czasu uznać koncesyę za nieistniejącą nadal, gdyby określone w §. 2im zobowiązania pod względem rozpoczęcia i skończenia budowy, tudzież otwarcia ruchu nie były dopełnione, o ile przekroczenie terminu nie dałoby się usprawiedliwić w myśl §u 11go, lit. b) ustawy o koncesyach na koleje żelazne.

§. 9.

Ruch na kolei, będącej przedmiotem niniejszego dokumentu koncesyjnego, będzie utrzymywał Rząd na rachunek koncesyonaryusza i koncesyonaryusz zwracać ma zarządowi kolei państwa koszta z powodu tego utrzymywania ruchu rzeczywiście ponoszone. Warunki utrzymywania ruchu przepisane będą w kontrakcie, który Rząd zawrze w tym względzie z koncesyonaryuszem.

§. 10.

Koncesyonaryusz obowiązany jest pod warunkami i zastrzeżeniami w artykule XII ustawy z dnia 31. grudnia 1894 (Dz. u. p. Nr. 2 z r. 1895) podanemi, dozwolić Rządowi na jego żądanie każdego czasu współużywania kolei do obrotu między kolejami już istniejącymi lub dopiero w przyszłości powstać mającymi, na których Rząd ruch utrzymuje, w taki sposób, że Rząd będzie mógł z prawem ustanawiania taryf przysyłać lub pozwolić przysyłać tak całe pociągi jak i pojedyncze wozy koleją współużywaną lub niektórymi jej częściami, za opłatą stosownego wynagrodzenia.

§. 11.

Rząd zastrzega sobie prawo odkupienia kolei koncesyonowanej po jej wybudowaniu i otwarciu na niej ruchu kiedykolwiek, pod następującymi warunkami:

1. Dla oznaczenia ceny odkupu policzone będą czyste dochody roczne przedsiębiorstwa w ciągu ostatnich zamkniętych lat siedmiu przed chwilą od-

kupu a z nich stracone będą czyste dochody najniepomyślniejszych dwóch lat, poczem obliczony będzie średni dochód czysty pozostałych lat pięciu.

Gdyby kolej miała być odkupiona po upływie czasowego, w §. 1 ustanowionego uwolnienia od podatków, podatki i dodatki do podatków ciężące na odkupionem przedsiębiorstwie kolejowem i wszelkie inne pobory publiczne uważać się będzie za wydatki ruchu.

Jeżeli obowiązek płacenia podatku istniał nie przez wszystkie lata, podług których oblicza się sumę średnią, w takim razie także co do lat wolnych od podatku obliczyć należy podatek razem z dodatkami według stopy procentowej pierwszego roku podlegającego podatkowi i potrącić z przychodów.

Ze względu jednak, że stosownie do §. 131, lit. a) ustawy z dnia 25. października 1896, Dz. u. p. Nr. 220, opłacać się ma od renty odkupu podatek dziesięcioprocentowy, doliczyć należy do czystych dochodów w taki sposób obliczonych dodatek wynoszący jedną dziesiątą tych czystych dochodów.

Czysty średni dochód roczny w myśl powyższego postanowienia obliczony, płacić się będzie koncesjonaryuszowi jako wynagrodzenie za kolej odkupioną aż do upływu okresu koncesyjnego w ratach półrocznych płatnych z dołu dnia 30. czerwca i dnia 31. grudnia każdego roku.

2. Gdyby jednak kolej miała być odkupiona przed upływem siódmego roku ruchu lub gdyby średni dochód czysty, w myśl postanowień ustępu 1 obliczony, bez dodatku także wzmiankowanego, nie wynosił najmniej takiej sumy rocznej, jaka jest potrzebna na zawarowane oprocentowanie i spłacenie pożyczki hipotecznej w Banku krajowym królestwa czeskiego pod gwarancją tego królestwa zaciągniętej z doliczeniem raty rocznej potrzebnej na oprocentowanie po cztery od/ sta kapitału akcyjnego przez Rząd zatwierdzonego i na umorzenie go w ciągu całego okresu koncesyjnego, w takim razie wynagrodzenie, które państwo ma zapłacić za kolej odkupioną, będzie polegało na tem, że państwo płacić będzie wzmiankowane sumy w ratach półrocznych płatnych z dołu dnia 30. czerwca i dnia 31. grudnia każdego roku i zwracać będzie koncesjonaryuszowi podatek rentowy od tej renty odkupu opłacać się mający.

3. Państwo zastrzega sobie, że wolno mu będzie kiedykolwiek objąć na siebie w miejsce koncesjonariusza spłacenie z własnych funduszy reszty pożyczki zaciągniętej w celu zgromadzenia kapitału dla kolei koncesjonowanej, to jest kwot, któreby w chwili odkupu zalegały jako według zatwierdzonego planu amortyzacji jeszcze nie umorzone, w tym zaś razie reszta odkupu płacić się mająca,

zmniejszy się o sumę potrzebną na oprocentowanie i umorzenie rzeczzonego kapitału pożyczki, jakoteż, według okoliczności, o odpowiednią tej sumie kwotę dodatku, która w myśl postanowień ustępu 1 ma być do średniego dochodu doliczana.

4. Państwo zastrzega sobie nadto, że wolno mu będzie w każdym czasie zamiast niepłatnych jeszcze rent w myśl postanowień powyższych punktów koncesjonaryuszowi płacić się mających, zapłacić kapitał wyrównywający zdyskontowanej przez potrącenie odsetek od odsetek po cztery od sta na rok wartości kapitałowej tych rent bez doliczania jak się samo przez się rozumie dodatku, gdyby w myśl postanowień ustępu 1 zawierał się w tych rentach.

Gdyby państwo zamierzało w taki sposób spłacić kapitał, wolno mu będzie użyć do tego podług własnego wyboru gotówki lub obligacyj długu państwa jakiegokolwiek rodzaju. Obligacye długu państwa liczone będą w takim razie po kursie pieniężnym średnim, jaki obligacye długu państwa tego samego rodzaju, notowane urzędownie na giełdzie wiedeńskiej, będą miały w ciągu półroczia bezpośrednio poprzedzającego.

5. Przez odkupienie kolei i od dnia tego odkupienia przechodzi na państwo za wypłatą wynagrodzenia pod ll. 1 aż do 4 przepisanego bez dalszej zapłaty własność wolna od ciężarów a względnie obciążona tylko zalegającami jeszcze pozostałościami pożyczek za zezwoleniem Rządu zaciągniętych i używanie kolei niniejszem koncesjonowanej ze wszystkich do niej należąciami ruchomościami i nieruchomościami, licząc tu także tabor wozowy, zapasy materiałów i kasowe, a według okoliczności koleje podjazdowe własnością koncesjonariusza będące i przedsiębiorstwa poboczne, jakoteż fundusze obrotowe i zasobne z kapitału zakładowego utworzone, o ileby te ostatnie za zezwoleniem Rządu nie były już użyte stosownie do swego przeznaczenia.

6. Odkupienie na rzecz państwa nastąpić ma w każdym przypadku z rozpoczęciem się roku kalendarzowego, uchwała zaś Rządu, tycząca się odkupienia, oznajmiona będzie przedsiębiorstwu kolejowemu najpóźniej aż do 31. października roku bezpośrednio poprzedniego w formie deklaracyi.

W deklaracyi tej oznaczone będą następujące szczegóły:

- a) termin, od którego nastąpi odkupienie;
- b) przedsiębiorstwo kolejowe, będące przedmiotem odkupienia i inne przedmioty majątku, które, bądźto jako przynależność przedsiębiorstwa kolejowego, bądź też na zaspokojenie pretensyi państwa lub z jakichkolwiek innych tytułów prawnych przejść mają na państwo;

c) kwota ceny odkupu, którą państwo zapłacić ma przedsiębiorstwu kolejowemu, według okoliczności z zastrzeżeniem późniejszego sprostowania tymczasowo obliczonej (l. 1 aż do 4) z oznaczeniem terminu i miejsca płatności.

7. Rząd zastrzega sobie prawo ustanowienia jednocześnie z doręczeniem deklaracji co do odkupienia, osobnego komisarza do czuwania nad tem, żeby stan majątku, począwszy od tej chwili, nie został zmieniony na szkodę państwa.

Począwszy od chwili oznajmienia o odkupieniu, wszelka sprzedaż lub obciążenie nieruchomości majątkowych, w deklaracji o odkupieniu wymienionych, podlega przyzwoleniu osobnego komisarza.

Toż samo rozumie się o wszelkiem przyjęciu nowych zobowiązań, przekraczających granicę regularnego sprawowania interesów lub uzasadniających trwałe obciążenie.

8. Koncesyonaryusz obowiązany jest mieć o to staranie, żeby Rząd mógł w dniu na odkupienie wyznaczonym, objąć w fizyczne posiadanie wszystkie przedmioty majątku w deklaracji o odkupieniu wymienione.

Gdyby koncesyonaryusz nie uczynił zadość temu zobowiązaniu, Rząd będzie miał prawo nawet bez jego zezwolenia i bez wdania się sądu, objąć w fizyczne posiadanie przedmioty majątku powyżej oznaczone.

Począwszy od chwili odkupienia, ruch na kolei odkupionej odbywać się będzie na rachunek państwa a przeto od tej chwili wszelkie dochody ruchu przechodzić będą na rzecz państwa, wszelkie zaś wydatki ruchu na karb państwa.

Czyste dochody, jakie okażą się z obrachunku aż do chwili odkupienia, pozostaną własnością przedsiębiorstwa kolejowego, które natomiast odpowiadać ma samo za wszelkie należności obrachunkowe i za wszelkie inne długi pochodzące z budowy i ruchu kolei aż do chwili powyższej.

9. Rząd zastrzega sobie prawo zahipotekowania na podstawie deklaracji o odkupieniu (l. 6), prawa własności państwa na wszystkich nieruchomościach majątkowych w skutek odkupienia na państwo przechodzących.

Koncesyonaryusz obowiązany jest oddać Rządowi na jego żądanie do rozporządzenia wszelkie dokumenty prawne, jakichby od nich do tego celu potrzebował.

§. 12.

Gdy koncesya upływie i od tego dnia, w którym to nastąpi, przechodzi na państwo bez wyna-

grodenia wolna od ciężarów własność i używanie kolei koncesyonowanej i wszystkich ruchomych i nieruchomych przynależności, licząc tu także tabor wozowy, zapasy materiałów i kasowe, koleje podjazdowe, jeżeliby koncesyonaryusz je posiadał i przedsiębiorstwa poboczne Spółki, jakoteż fundusze obrotowe i zasobne z kapitału zakładowego utworzone, w rozmiarze wzmiankowanym w §. 11, ustępie 5.

Tak wtedy gdy koncesya upływie jak i w razie odkupienia kolei (§. 11), zatrzyma koncesyonaryusz na własność fundusz zasobny, utworzony z własnych dochodów przedsiębiorstwa i aktywa obrachunkowe, jeżeliby istniały, tudzież te osobne zakłady i budynki z własnego majątku wzniesione lub nabyte, do których zbudowania lub nabycia Rząd upoważnił koncesyonaryusza z tym wyraźnym dodatkiem, że nie mają stanowić przynależności kolejowej.

§. 13.

Rząd ma prawo przekonywać się, czy budowa kolei i ich urządzenia ruchu są we wszystkich częściach wykonane odpowiednio celowi i trwale, tudzież zarządzić, żeby wadom w tym względzie zapobieżono lub takowe usunięto.

Rząd ma także prawo wglądania w zarząd przez wydelegowanego do tego funkcyonaryusza, a w szczególności nadzorowania w wszelki sposób, jaki uzna za stosowny, aby budowę wykonano zgodnie z projektem i kontraktami i wydelegowania do nadzoru nad tem funkcyonaryuszów na koszt koncesyonaryusza.

Po utworzeniu się Spółki akcyjnej w §. 5 przewidzianej, komisarz przez Rząd ustanowiony będzie miał także prawo bywania na posiedzeniach Rady zawiadowczej lub innej reprezentacji, przedstawiającej grono kierujące Spółki, jakoteż na walnych zgromadzeniach ile razy uzna to za potrzebne, i zawieszania wszelkich takich uchwał lub zarządzeń, któreby się ustawom, koncesyi lub statutowi Spółki sprzeciwiały albo były szkodliwe publicznemu dobru; w przypadku jednak takim komisarz winien rzecz przedstawić natychmiast Ministerstwu kolei żelaznych do decyzji, która wydana być ma niezwłocznie i będzie dla Spółki obowiązująca.

§. 14.

Nadto zastrzega sobie Rząd prawo, że gdyby pomimo poprzedniego ostrzeżenia dopuszczono się ponownie naruszenia lub zaniedbania obowiązków,

w dokumencie koncesyjnym lub ustawami przepisanych, będzie temu zapobiegał środkami odpowiadającymi ustawom, a według okoliczności uzna koncesyę za nieistniejącą nadal jeszcze przed upływem czasu, na który została nadana.

Wittek r. w.

89.

Dokument koncesyjny z dnia 10. maja 1899,

na kolej lokalną od Trzebinia do Sierszy.

Na zasadzie Najwyższego upoważnienia nadaję w porozumieniu z interesowanymi Ministerstwami Spółce akcyjnej „Kolej lokalna Trzebinia—Skawce“ o to proszącej, koncesyę do wybudowania i utrzymania w ruchu kolei żelaznej ruchozmienniej, która wykonana być ma jako lokalna o szlaku normalnym od Trzebinia do Sierszy z włączeniem i odpowiedniemi przekształceniami istniejącej kolei podjazdowej Trzebinia—Siersza, a to w myśl postanowień ustawy o koncesyach na koleje żelazne z dnia 14. września 1854, Dz. u. p. Nr. 238, jakoteż ustawy z dnia 31. grudnia 1894, Dz. u. p. Nr. 2 z r. 1895, pod następującymi warunkami i zastrzeżeniami:

§. 1.

Co do kolei żelaznej, będącej przedmiotem niniejszego dokumentu koncesyjnego, zapewnia się koncesyonaryszce dobrodziejstwa w artykule V ustawy z dnia 31. grudnia 1894, Dz. u. p. Nr. 2 z r. 1895, przewidziane.

§. 2.

Spółka obowiązana jest rozpocząć budowę kolei żelaznej koncesyonowanej niezwłocznie po otrzymaniu pozwolenia do budowania, skończyć najpóźniej w przeciągu roku, licząc od dnia dzisiejszego, gotową kolej oddać na użytek publiczny i utrzymywać w ruchu bez przerwy przez cały okres koncesyjny.

Jako rękojmię dotrzymania powyższego terminu budowy, jakoteż wykonania i urządzenia kolei zgodnie z koncesyą dać ma Spółka na żądanie Rządu stosowną kaucyę w papierach wartościowych, w których wolno lokować pieniądze sieroce.

W razie niedotrzymania powyższego zobowiązania, kaucya ta uznana być może za przepadłą.

§. 3.

Do wybudowania kolei koncesyonowanej nadaje się Spółce prawo wywłaszczenia podług przepisów ustawowych w tej mierze obowiązujących.

Takież samo prawo nadane być ma Spółce do wybudowania wszelkich kolei podjazdowych, których wybudowanie Rząd ze względu na dobro publiczne uznałby za potrzebne.

§. 4.

Zresztą wzmiankowana na wstępie kolej lokalna Trzebinia—Siersza uważana być ma za istotną część składową przedsiębiorstwa kolei lokalnej Trzebinia—Skawce, będącego przedmiotem Najwyższego dokumentu koncesyjnego z dnia 20. marca 1897, Dz. u. p. Nr. 85, a przeto postanowienia tego Najwyższego dokumentu koncesyjnego z wyjątkiem zawartych w §§. 1 aż do 3 i stosujących się jedynie do tej ostatniej kolei lokalnej są obowiązującymi dla obu rzeczonych linii kolejowych jako wspólne przedsiębiorstwo stanowiących a to w następujący sposób:

I. Postanowienia §§. 4 aż do 10 włącznie, tudzież 13 i 14 stosowane być mają w ten sposób, że

1. Spółka obowiązana jest mieć pieczęć o urządzenie na rzecz swoich funkcjonaryszów zaopatrzenia dla inwalidów i starców, i w tym celu przystąpić do kasy emerytalnej związku austriackich kolei lokalnych, jeśliby dla koncesyonowanego przedsiębiorstwa kolejowego nie była utworzona własna kasa emerytalna przynajmniej takie same korzyści członkom nastręczająca jak kasa rzeczownego związku,

2. okres koncesyjny kolei lokalnej Trzebinia—Siersza kończy się tak samo jak okres koncesyjny kolei lokalnej Trzebinia—Skawce dnia 19. marca 1987.

II. Na miejsce postanowień §§. 11 i 12 rzeczownego Najwyższego dokumentu koncesyjnego, które się niniejszem uchylają, wydają się następujące:

1. Rząd zastrzega sobie prawo odkupienia kolei koncesyonowanych kiedykolwiek po ich wybudowaniu i otwarciu pod następującymi warunkami:

a) Dla oznaczenia ceny odkupu policzone będą czyste dochody roczne przedsiębiorstwa w ciągu ostatnich zamkniętych lat siedmiu przed chwilą odkupu, z nich strącone będą czyste dochody dwóch lat najniepomyślniejszych i obliczony będzie średni dochód czysty pozostałych lat pięciu.

Gdyby kolej miała być odkupiona po upływie czasowego, w §. 1 niniejszego dokumentu koncesyjnego a względnie w §. 1 dokumentu koncesyjnego z dnia 20. marca 1897, Dz. u. p. Nr. 85, ustanowionego uwolnienia od podatków, podatki i dodatki do podatków ciężące na odkupionem przedsiębiorstwie kolejowem i wszelkie inne pobory publiczne uważać się będzie za wydatki ruchu.

Jeżeli obowiązek płacenia podatku istniał nie przez wszystkie lata, podług których oblicza się sumę średnią, w takim razie także co do lat wolnych od podatku obliczyć należy podatek razem z dodatkami według stopy procentowej pierwszego roku podlegającego podatкови i potrącić z przychodów.

Ze względu jednak, że stosownie do §. 131, lit. a) ustawy z dnia 25. października 1896, Dz. u. p. Nr. 220, opłacać się ma od renty odkupu podatek dziesięcioprocentowy, doliczyć należy do czystych dochodów w taki sposób obliczonych dodatek wynoszący jedną dziewiątą tych czystych dochodów.

Czysty średni dochód roczny w myśl powyższego postanowienia obliczony, płacić się będzie Spółce jako wynagrodzenie za koleje odkupione aż do upływu okresu koncesyjnego w ratach półrocznych płatnych z dołu dnia 30. czerwca i dnia 31. grudnia każdego roku.

- b) Gdyby jednak odkupienie miało nastąpić przed upływem siódmego roku ruchu kolei lokalnej Trzebinia—Skawce, lub gdyby średni dochód czysty, w myśl postanowień ustępu a) obliczony, bez uwzględnienia dodatku tamże przewidzianego, nie wynosił przynajmniej takiej kwoty rocznej, któraby wyrównywała racie ryczałtowej potrzebnej na programowe oprocentowanie i umorzenie pożyczki za zezwoleniem Rządu zaciągniętej z doliczeniem raty ryczałtowej potrzebnej na oprocentowanie po cztery od sta kapitału zakładowego przez Rząd zatwierdzonego i na umorzenie go w ciągu całego okresu koncesyjnego, natenczas wynagrodzenie, które państwo ma zapłacić za koleje odkupione, będzie polegało na tem, że państwo płacić będzie wzmiankowane powyżej raty ryczałtowe w ratach półrocznych z dołu dnia 30. czerwca i dnia 31. grudnia każdego roku i zwracać będzie Spółce podatek rentowy od tej renty odkupu przypadający.
- c) Państwo zastrzega sobie, że wolno mu będzie kiedykolwiek objąć na siebie w miejsce Spółki spłacenie z własnych funduszów reszty pożyczki zaciągniętej w celu zgromadzenia kapitału dla kolei koncesyonowanych, to jest kwot, któreby w chwili odkupu zalegały jako według

zatwierdzonego planu amortyzacji jeszcze nie umorzone, w tym zaś razie renta odkupu płacić się mająca zmniejszy się o sumę potrzebną na oprocentowanie i umorzenie rzeczzonego kapitału pożyczki, jakoteż według okoliczności o odpowiednią tej sumie kwotę dodatku, która w myśl postanowień ustępu a) ma być do średniego dochodu doliczana.

- d) Państwo zastrzega sobie, że wolno mu będzie w każdym czasie zamiast niepłatnych jeszcze rent w myśl poprzedzających ustępów płacić się mających, zapłacić kapitał wyrównywający zdyskontowanej przez potrącenie odsetek od odsetek po cztery od sta na rok wartości kapitałowej tych rent po strąceniu jak się samo przez się rozumie dodatku, gdyby się w myśl postanowień ustępu a) w tych rentach zawierał.

Gdyby państwo zamierzało w taki sposób spłacić kapitał, wolno mu będzie użyć do tego podług własnego wyboru gotówki lub obligacyi długu państwa. Obligacye długu państwa liczone będą po kursie pieniężnym średnim, jaki obligacye długu państwa tego samego rodzaju, notowane urzędownie na giełdzie wiedeńskiej, będą miały w ciągu półrocza bezpośrednio poprzedzającego.

- e) Przez odkupienie kolei i od dnia tego odkupienia przechodzi na państwo za wypłatą wynagrodzenia pod lit. a) aż do d) przepisane bez dalszej zapłaty własność wolna od ciężarów a względnie obciążona tylko zalegającami jeszcze pozostałościami pożyczki za zezwoleniem Rządu zaciągniętej i używanie kolei niniejszem koncesyonowanych ze wszystkimi do nich należącami ruchomościami i nieruchomościami z wliczeniem taboru wozowego, zapasów materiałów i zapasów kasowych a według okoliczności kolei podjazdowych i przedsiębiorstw pobocznych, gdyby własność spółki stanowiły, jakoteż funduszów obrotowych i zasobnych z kapitału zakładowego utworzonych, o ileby te ostatnie za zezwoleniem Rządu nie były już użyte stosownie do swego przeznaczenia.
- f) Odkupienie na rzecz państwa nastąpić ma w każdym przypadku z rozpoczęciem się roku kalendarzowego, uchwała zaś Rządu, tycząca się odkupienia, oznajmiona będzie przedsiębiorstwu kolejowemu najpóźniej aż do 31. października roku bezpośrednio poprzedniego w formie deklaracyi.

W deklaracyi tej oznaczone będą następujące szczegóły:

- α) termin, od którego nastąpi odkupienie;
- β) przedsiębiorstwo kolejowe, będące przedmiotem odkupienia i inne przedmioty majątku, które bądź jako przynależność

przedsiębiorstwa kolejowego bądź na zaspokojenie wierzytelności państwa lub z jakichkolwiek innych tytułów prawnych przejść mają na państwo;

- γ) kwota ceny odkupu, którą państwo zapłaci przedsiębiorstwu kolejowemu, według okoliczności z zastrzeżeniem późniejszego sprostowania, tymczasowo obliczonej (ustęp *a* aż do *d*), z oznaczeniem terminu i miejsca płatności.
- g) Rząd zastrzega sobie prawo ustanowienia jednocześnie z doręczeniem deklaracji co do odkupienia, osobnego komisarza do czuwania nad tem, żeby stan majątku, poczynszy od tej chwili, nie został zmniejszony na szkodę państwa.

Poczynszy od chwili oznajmienia o odkupieniu, wszelka sprzedaż lub obciążenie nieruchomości majątkowych, w deklaracji o odkupieniu wymienionych, podlega przyzwoleniu osobnego komisarza.

Toż samo rozumie się o wszelkiem przyjęciu nowych zobowiązań, przekraczających granicę regularnego sprawowania interesów lub uzasadniających trwałe obciążenie.

- h) Spółka obowiązana jest mieć o to staranie, żeby Rząd mógł w dniu na odkupienie wyznaczonym, objąć w fizyczne posiadanie wszystkie przedmioty majątku w deklaracji o odkupieniu wymienione.

Gdyby Spółka nie uczyniła zadość temu zobowiązaniu, Rząd ma prawo nawet bez zezwolenia Spółki i bez wdania się sądu, objąć w fizyczne posiadanie oznaczone przedmioty majątku powyżej oznaczone.

Poczynszy od chwili odkupienia, ruch na kolei odkupionej odbywa się na rachunek państwa a przeto od tej chwili wszelkie dochody ruchu przechodzą na rzecz państwa, wszelkie zaś wydatki ruchu na karb państwa.

Czyste dochody, jakie okażą się z obrachunku aż do chwili odkupienia, pozostaną własnością przedsiębiorstwa kolejowego, które natomiast odpowiadać ma samo za wszelkie należności obrachunkowe i za wszelkie inne długi pochodzące z budowy i ruchu kolei aż do chwili powyższej.

- i) Rząd zastrzega sobie prawo zahipotekowania na podstawie deklaracji o odkupieniu (ustęp *f*) prawa własności państwa na wszystkich nieruchomościach majątkowych w skutek odkupienia na państwo przechodzących.

Spółka obowiązana jest oddać Rządowi na jego żądanie do rozporządzenia wszelkie dokumenty prawne, jakieby do tego celu ze strony Spółki potrzebne były.

2. Gdy koncesya upłynie i od tego dnia, w którym to nastąpi, przechodzi na państwo bez wynagrodzenia wolna od ciężarów własność i używanie kolei koncesyonowanych i wszystkich ruchomych i nieruchomości przynależności, licząc tu także tabor wozowy, zapasy materiałów i zapasy kasowe a według okoliczności koleje podjazdowe będące własnością Spółki i przedsiębiorstwa poboczne jakoteż fundusze obrotowe i zasobne z kapitału zakładowego utworzone, w rozmiarze wzmiankowanym pod l. 1, ustęp *e*).

Tak wtedy gdy koncesya upłynie jak i w razie odkupienia kolei, zatrzyma Spółka na własność fundusz zasobny, utworzony z własnych dochodów przedsiębiorstwa i aktywa obrachunkowe, jeżeliby istniały, tudzież te osobne zakłady i budynki z własnego majątku wzniesione lub nabyte, do których zbudowania lub nabycia Rząd upoważnił Spółkę z tym wyraźnym dodatkiem, że nie mają stanowić przynależności kolejowej.

Wittek r. w.

90.

Obwieszczenie Ministerstwa kolei żelaznych z dnia 10. maja 1899,

o nadaniu koncesyi na sieć kolei małych o szlaku normalnym na obszarze królewskiego stołecznego miasta Pragi i gmin przyległych, które utrzymywane być mają w ruchu zapomocą elektryczności.

Na zasadzie i w myśl postanowień ustawy o kolejach niższego rzędu z dnia 31. grudnia 1894, Dz. u. p. Nr. 2 z r. 1895, e k. Ministerstwo kolei żelaznych w porozumieniu z interesowanymi c. k. Ministerstwami, tudzież c. i k. wspólnem Ministerstwem wojny nadało gminie królewskiego stołecznego miasta Pragi o to proszącej, koncesyę do wybudowania i utrzymywania w ruchu a to zapomocą siły elektrycznej, sieci kolei małych normalnotorowych, wybudować się mających z włączeniem i odpowiedniem przerobieniem linii praskiej kolei konnej przez rzeczoną gminę nabytych, dotychczas ani jako koleje lokalne ani jako koleje małe nie koncesyonowanych — pod warunkami i zastrzeżeniami poniżej przepisanimi.

Sieć kolejowa koncesyonowana obejmuje linie następujące:

1. Od placu Purkyniego w mieście Winohradach królewskich ulicą Palackiego do Werszowic, następnie wzdłuż grobli c. k. kolei państwa do Nusli a stąd ulicami Sobiesławową i Neklanową i ulicą Wyszehradzką na plac Karola w Pradze, z odnogą do mostu Palackiego;

2. od ulicy Choteka ulicami Oujezdzką i Kar-melitańską a następnie z jednej strony ulicą Toma-sza przez plac Waldsteina i ulicą Waldsteina, z drugiej strony ulicą Leteńską do ogrodu na Le-tniem a następnie wzdłuż Wełtawy ulicami Biel-skiego, Wełtawską, Rohanową i Płynareńską do stacji głównej elektrycznej w Holeszowicach;

3. od przecięcia się kolei okalającej Praga—Żyżkow—Winohrady królewskie z gościńcem skar-bowym Czarno-Kosteleckim na tymże gościńcu aż do cmentarzy miasta Winohrady królewskie;

4. od domu inwalidów w Karlinie ulicą Kró-lewską przez plac Józefa, Przykop, ulicami Owocową, Ferdynanda, Choteka, Kińskiego i Schwarzenberga aż do dworca kolei zachodniej w Smichowie;

5. od ulicy Jezdzieckiej w Pradze ulicami Dlażdenowską, Jindrzyską, Wodyczkową, Myslikową i Naplawną przez wybrzeże Palackiego i ulicą Pa-lackiego aż do ulicy Kinskiego w Smichowie;

6. od rynku na Małej Stronie ulicą Mostową, przez most Karola, plac Krzyżownicki, ulicą Krzy-żownicką, ulicą Platnerską przez Mały i Wielki rynek Starego Miasta, ulicami Oletnową, Hyberską, ulicą Hussa, Prokopa i Helezyckiego do ulicy Ne-kwasowej w Żyżkowie;

7. od ulicy Czelakowskiego w mieście Wino-hradach królewskich ulicami Szafazyka i Hawliczka, ulicą Mezybranską przez plac Wacława aż do ulicy Owocnej;

8. od teatru narodowego przez Nabrzeże do ulicy Krzyżownickiej;

9. od placu Józefa ulicą Elżbiety przez most Cesarza Franciszka Józefa i ulicą Bielskiego do Strómówki aż do tantejszej restauracji.

Linie kolei końskiej, które mają być włączone w koncesyonowaną sieć kolejową jako istotne części składowe uznają się za koleje małe i odtąd stosować się mają do nich, z uchyleniem odnośnych rozpo-rządzeń koncesyjnych, postanowienia §§. 1 aż do 6 włącznie niniejszego obwieszczenia, w ten sposób, że ruch na tychże liniach, aż do zupełnego prze-kształcenia ich na koleje elektryczne może być wy-konywany końmi.

§. 1.

Co do linii koncesyonowanych zapewniają się gminie miasta Pragi jako koncesyonaryuszce dobro-dziejstwa finansowe wyszczególnione w artykule V ustawy z dnia 31. grudnia 1894, Dz. u. p. Nr. 2 z r. 1895.

Okres przewidzianych w artykule V, lit. d) ustawy powyższej uwolnień od podatków, ustana-wia się na lat 25, licząc od dnia dzisiejszego w ten

sposób, że uwolnienie od podatków co do linii ko-lejowych, pod ll. 4 aż do 9 włącznie wymienionych, stosować się ma dopiero od tej chwili, gdy po zupeł-nem ich przestoczeniu ruch na nich zacznie się odbywać zapomocą elektryczności.

Co do stępla od biletów osobowych stosowane być ma postanowienie artykułu XX, ustęp drugi ustawy rzeczonej.

§. 2.

Koncesyonaryuszka obowiązana jest urządze-nie do ruchu elektrycznego linii kolejowych powy-żej oznaczonych rozpocząć niezwłocznie, skończyć najpóźniej w przeciągu dwóch lat, licząc od dnia dzisiejszego, gotowe koleje oddać na użytek pu-bliczny i utrzymywać w ruchu bez przerwy przez cały okres koncesyjny, który ustanawia się na czas aż do 12. stycznia 1897.

Jako rękojmię dotrzymania powyższego ter-minu budowy dać ma koncesyonaryuszka na żą-danie Rządu stosowną kaucyę a to w papierach war-tościowych, w których wolno lokować pieniądze sieroce.

W razie niedotrzymania powyższego zobowi-ązania, kaucya ta uznana być może za przepadłą.

§. 3.

Do wybudowania koncesyonowanych linii kolei małej należą się koncesyonaryuszce prawo wy-właszczenia podług przepisów ustawowych w tej mierze obowiązujących.

Takież samo prawo nadane będzie koncesyo-naryuszce do wybudowania kolei podjazdowych, gdyby Rząd ze względu na dobro publiczne uznał potrzebę wybudowania takich kolei.

§. 4.

O ileby do wybudowania linii koncesyonowa-nych użyte być miały drogi publiczne nie zostające pod zarządem gminy miasta Pragi, koncesyona-ryuszka winna postarać się o zezwolenie tych, którzy do utrzymywania owych dróg są obowiązani a względnie Władz lub urzędów, którym według istniejących ustaw służy prawo udzielania pozwo-lenia do używania drogi.

§. 5.

We względzie budowy kolei koncesyonowa-nych i ruchu na nich zastosować się powinna kon-cesyonaryuszka do osnowy niniejszego dokumentu koncesyjnego i do warunków koncesyjnych technicz-nych, które Ministerstwo kolei żelaznych ustanowi,

jakoteż do istniejących w tej mierze ustaw i rozporządzeń, mianowicie do ustawy o koncesjach na koleje żelazne z dnia 14. września 1854, Dz. u. p. Nr. 238, i Porządku ruchu kolei z dnia 16. listopada 1851, Dz. u. p. Nr. 1 z r. 1852, o ile takowe w myśl postanowień rozdziału B ustawy z dnia 31. grudnia 1894, Dz. u. p. Nr. 2 z r. 1895, znajdują zastosowanie na małych kolejach, tudzież do ustaw i rozporządzeń, któreby w przyszłości zostały wydane, nakoniec do zarządzeń Ministerstwa kolei żelaznych i w ogóle Władz powołanych.

§. 6.

Zresztą do wszystkich linii powyżej oznaczonych, które stanowią istotne części składowe rozszerzonej sieci kolei małych elektrycznych przez gminę królewskiego stołecznego miasta Pragi projektowanych, stosowane być mają postanowienia §§. 6 aż do 15 obwieszczenia c. k. Ministerstwa kolei żelaznych z dnia 12. stycznia 1897, Dz. u. p. Nr. 37, jednakże w ten sposób, że koncesjonaryuszka jest teraz co do wszystkich dotychczas na jej imię koncesyonowanych linii kolei małych obowiązana:

- a) ponieść kosztów urządzeń, jakie z powodu przestoczenia, budowy i ruchu kolei na wstępie oznaczonych będą potrzebne dla zabezpieczenia swobodnego funkcjonowania istniejących już w chwili nadania koncesji na te koleje przewodów telegraficznych i telefonicznych państwa a w szczególności także kosztów przełożenia tych przewodów, gdyby to było potrzebne, tudzież
- b) mieć pieczę o urządzenie na rzecz swoich funkcjonaryuszów i ich rodzin zaopatrzenia dla inwalidów i starców i w tym celu przystąpić do kasy emerytalnej związku austriackich kolei lokalnych, jeśliby dla koncesyonowanego przedsiębiorstwa kolejowego nie była utworzona własna kasa emerytalna, przynajmniej takie same korzyści członkom następującej a względnie przynajmniej takie same zobowiązania na koncesjonaryuszkę wkładającą jak kasa rzeczzonego związku, nakoniec
- c) dostarczać wcześniej Ministerstwu kolei żelaznych na jego żądanie wykazów statystycznych potrzebnych do zestawienia statystyki rocznej kolei żelaznych.

Wittek r. w.

91.

Obwieszczenie Ministerstwa kolei żelaznych z dnia 12. maja 1899,

o przedłużeniu terminu wybudowania kolei lokalnej od Miestca Hermanowego do Borohradka z odnogą od Tyńca Hrochowego do Chrastu.

Na zasadzie Najwyższego upoważnienia terminu skończenia i otwarcia kolei lokalnej od Miestca Hermanowego do Borohradka z odnogą od Tyńca Hrochowego do Chrastu ustanowiony, w §. 2 dokumentu koncesyjnego z dnia 26. maja 1897, Dz. u. p. Nr. 138, przedłużony został co do tej kolei lokalnej i jej odnogi aż do 31. sierpnia 1899.

Wittek r. w.

92.

Rozporządzenie Ministerstwa skarbu z dnia 20. maja 1899,

ustanawiające na kampanię 1899/1900 wymiar zabezpieczenia niechybnej płatności na wypadek zwrotu bonifikacji płaconej przy wywozie cukru.

W porozumieniu z królewsko węgierskim Ministerstwem skarbu postanawia się na zasadzie §. 3 ustawy z dnia 20. czerwca 1888 (Dz. u. p. Nr. 97) o opodatkowaniu cukru, że zabezpieczenie niechybnej płatności na wypadek zwrotu bonifikacji wynosić ma w okresie wyrobu cukru 1899/1900 dla każdego z tych zakładów fabrykacji cukru, których rodzaj w §. 1, l. 1 ustawy o opodatkowaniu cukru jest oznaczony, tymczasowo 430 procentów (430⁰/₀) owej kwoty, którą zakład ten miał zapłacić tytułem zwrotu bonifikacji wywozowej, odnośnie do wywozu cukru w okresie wyrobu 1897/98.

Kwoty zabezpieczenia, w taki sposób obliczone, należy zaokrąglić przez podwyższanie kwot mniejszych od 50 zł. na 50 zł., a kwot większych od 50 zł. na 100 zł.

Dla tych zakładów fabrykacji cukru, które w okresie wyrobu 1897/98 jeszcze nie były w ruchu, ustanawia się rzeczzone zabezpieczenie dla każdego w kwocie 20.000 zł. (dwadzieścia tysięcy złotych).

Kaizl r. w.

Dziennik ustaw państwa

dla

królestw i krajów w Radzie państwa reprezentowanych.

Część XXXVIII. — Wydana i rozesłana dnia 26. maja 1899.

Treść: (№ 93—96.) 93. Rozporządzenie, którem w uzupełnieniu tymczasowego Porządku żeglarskiego i policyjno-wodnego dla Dunaju z dnia 31. sierpnia 1874, wydają się postanowienia urządzające obrót żeglarski w przesmykach rzeki pod Schlägen i przy tak zwanym Windstoss. — 94. Rozporządzenie, zawierające zmianę wydanych rozporządzeniem z dnia 18. sierpnia 1897 postanowień o przewożeniu Łabą od Melnika aż do granicy austriacko-niemieckiej przedmiotów niebezpiecznych, które nie należą do rozsadzających, tudzież materyałów gryzących. — 95. Rozporządzenie, którem w wykonaniu ustawy z dnia 27. maja 1885, a względnie w uzupełnieniu rozporządzenia z dnia 4. sierpnia 1885, wydają się zarządzenia co do obrotu podpalów rozsadzających. — 96. Rozporządzenie, dotyczące się obrotu bezpiecznych wytworów rozsadzających, które podlegają monopolowi prochowemu.

93.

Rozporządzenie Ministerstwa handlu z dnia 15. maja 1899,

którem w uzupełnieniu tymczasowego Porządku żeglarskiego i policyjno-wodnego dla Dunaju z dnia 31. sierpnia 1874, Dz. u. p. Nr. 122, wydają się postanowienia urządzające obrót żeglarski w przesmykach rzeki pod Schlägen i przy tak zwanym Windstoss.

W porozumieniu z c. k. Ministerstwami spraw wewnętrznych i rolnictwa rozporządza się co następuje:

Rozdział II A (Postanowienia szczególne dla Górnej Austrii) tymczasowego Porządku żeglarskiego i policyjno-wodnego dla Dunaju, wydanego rozporządzeniem Ministerstwa handlu z dnia 31. sierpnia 1874, Dz. u. p. Nr. 122, uzupełnia się następującymi postanowieniami:

„Pod Schlägen (*km 258* powyżej Wiednia) i przy tak zwanym Windstoss (*km 241* powyżej Wiednia) urządzona jest dla bezpieczeństwa obrotu żeglarskiego w tamtejszych przesmykach rzeki, służba sygnałowa.

Przepisy, które wydaje się pod względem służby sygnałowej w rzeczonych dwóch miejscowościach, opiewają następnie:

a) Dla przesmyka rzeki pod Schlägen.

Każdy parowiec na dół płynący winien pod Regensburgerhaufen *km 259/260*, każdy zaś parowiec w górę płynący pod Ortmann *km 256* dawać kilkakrotne przeciągłe sygnały świstawką parową. Posłuży to do uwiadomienia funkcyonaryusza, któremu sygnałowanie w Schlägen jest poruczone, o zbliżaniu się parowca.

Strażnik sygnałowy otrzymawszy to uwiadomienie, winien rozejrzeć się i w takim razie, gdyby jednocześnie jeden parowiec pod Regensburgerhaufen na dół a drugi pod Ortmann w górę płynął, winien na wolnym placu przed gospodą w Schlägen wywijać chorągwią czerwono-białą na znak, że parowiec w górę płynący ma poniżej przesmyka rzeki oczekiwać na parowiec, który na dół płynie.

Otrzymawszy uwiadomienie, że parowiec płynie w górę, wywijać należy chorągwią czerwono-białą także wtedy, gdy się spostrzeże statki wiosłowe lub tratwy płynące na dół pod Regensburgerhaufen. Parowiec płynący w górę winien wówczas także poniżej Schlägen oczekiwać na te statki na dół płynące.

Gdy świstawką parową daje sygnał statek w górę płynący a nie widać statku na dół płynącego, albo odwrotnie, gdy go daje statek na dół płynący a nie widać statku w górę płynącego, nie wywiesza się chorągwi czerwono-białej i przejazd jest w takim przypadku wolny.

Przeto wtedy, gdy chorągiew sygnałowa jest wystawiona, parowiec w górę płynący winien poniżej przesmyku rzeki czekać, póki nie przepłyną parowce albo też statki wiosłowe lub tratwy na dół płynące, gdy zaś chorągiew sygnałowa nie jest wystawiona, może bez zatrzymywania się przesmyk przepłynąć.

b) Dla przesmyka rzeki przy tak zwanym Windstoss

stosują się te same przepisy, co dla Schlägen, z tą różnicą, że chorągiew sygnałową wywiesza się tu przy Busenmühle na lewym brzegu Dunaju (*km 241*), znak świstawką parową dawać ma parowiec na dół płynący w Öxelau (*km 243*), parowiec w górę płynący w Sommerbergu (poniżej *km 240*) i że ten ostatni ma poniżej Busenmühle czekać, póki parowce, statki wiosłowe lub tratwy nie przepłyną przez przesmyk rzeki.

Nowe postanowienia powyższe stanowiąc będą na przyszłość punkt I w rozdziale II A, jego zaś dotychczasowe punkta I i II oznaczyć należy liczbami II i III.

Rozporządzenie niniejsze wchodzi w wykonanie od dnia ogłoszenia.

Di Pauli r. w.

94.

Rozporządzenie Ministerstwa handlu w porozumieniu z Ministerstwem spraw wewnętrznych z dnia 16. maja 1899,

zawierające zmianę wydanych rozporządzeniem z dnia 18. sierpnia 1897, Dz. u. p. Nr. 191 postanowień o przewożeniu Łabą od Melnika aż do granicy austriacko-niemieckiej przedmiotów niebezpiecznych, które nie należą do rozsadzających, tudzież materiałów gryzących.

Na zasadzie umowy zawartej z Rządem cesarsko-niemieckim uchyla się niniejszem zakaz przewożenia Łabą czystego kwasu siarkowego w jakimkolwiek stopniu skoncentrowanego w naczyniach z żelaza kutego, zawarty w przedostatnim ustępie rozporządzenia ministerjalnego z dnia 18. sierpnia 1897, Dz. u. p. Nr. 191, zawierającego zmianę

wydanych rozporządzeniem z dnia 12. grudnia 1895, Dz. u. p. Nr. 190, postanowień o przewożeniu Łabą od Melnika aż do granicy austriacko-niemieckiej przedmiotów niebezpiecznych, które nie należą do rozsadzających, tudzież materiałów gryzących.

Rozporządzenie niniejsze wchodzi w wykonanie od dnia ogłoszenia.

Thun r. w.

Di Pauli r. w.

95.

Rozporządzenie Ministerstw spraw wewnętrznych, handlu, kolei żelaznych, rolnictwa, skarbu i obrony krajowej z dnia 19. maja 1899, wydane w porozumieniu z wspólnym Ministerstwem wojny,

którem w wykonaniu ustawy z dnia 27. maja 1885, Dz. u. p. Nr. 134 a względnie w uzupełnieniu rozporządzenia z dnia 4. sierpnia 1885, Dz. u. p. Nr. 135, wydają się zarządzenia co do obrotu podpałów rozsadzających.

§ 1.

Podpały rozsadzające, jakoto kapsle rozsadzające i podpały do podkopów, które pobudzają się do działania zapomocą elektryczności lub przez potarcie, trzymać należy aż do chwili użycia w najzupełniejszym odosobnieniu od wszelkich innych przedmiotów wybuchowych.

W jakimkolwiek sposób mają być transportowane, powinny być zawsze tak zapakowane, jak to przepisane jest w postanowieniach, dotyczących się przewozu kolejami żelaznymi.

Na zewnętrznej stronie opakowania przyklepione być ma zawsze objaśnienie w duchu wzmiankowanego postanowienia ułożone, podające w sposób łatwo zrozumiały dla osób używających podpałów rozsadzających, wszelkie środki ostrożności co do otwierania pakunku i wyjmowania pojedynczych podpałów rozsadzających a w szczególności ostrzegające, żeby unikano przemocy, trącania lub uderzania, tudzież niebezpiecznego zbliżania do ognia i światła.

§ 2.

Do sprzedawania podpałów rozsadzających, o ile nie sprzedają ich bezpośrednio zakłady wojskowe lub funkcjonariusze administracji wojskowej uprawnione są tylko te osoby, które otrzymały do tego konsens od właściwej Władzy przemysłowej.

Konsens nadany być może tylko do pewnego oznaczonego miejsca i tylko wtedy, gdy Władza uzna lokale przeznaczone do zachowywania za odpowiednie.

Lokale te powinny być najzupełniej odosobnione od magazynów na środki rozsadzające i mają być tak urządzone, żeby podpały rozsadzające mogły być bezpiecznie składane i bez niebezpieczeństwa wyjmowane.

Sprzedawcy obowiązani są przyjmować na skład, o ile jest to możebne, podpały rozsadzające, które Władza powierzy im do tymczasowego zachowania.

§. 3.

Sprzedawcy (fabrykanci) podpałów rozsadzających mogą takowe wydawać — wyjąwszy przypadek drugiego ustępu §. 6go — tylko osobom lub przedsiębiorstwom, które otrzymały od Władzy pozwolenie do ich nabywania.

Pozwolenie to udzielone być może oprócz sprzedawcom tylko wtedy, gdy według osobistych stosunków ubiegającego się i według stosunków przedsiębiorstwa nie należy obawiać się nadużycia, tudzież gdy Władza uzna lokale do zachowywania przeznaczone, za odpowiednie i gdy można liczyć na to, że podpały używane będą ze świadomością rzeczy.

§. 4.

Podpały wybuchające wolno wydawać tylko na podstawie książki nabywczej lub karty nabywczej przez Władzę wygotowanej.

Wykazy te wygotowywać będzie Władza polityczna pierwszej instancji, w miejscach, gdzie istnieją własne rządowe Władze bezpieczeństwa, one będą je wygotowywały.

Strona ma zwracać koszta nakładu.

Książki nabywcze wydawane będą sprzedawcom, tudzież tym osobom, które ciągle potrzebują podpałów rozsadzających do wykonywania swego przemysłu lub rzemiosła, jakoto właścicielom kopalń, przedsiębiorcom budowniczym, właścicielom kamieniołomów itp.

Innym osobom do jednorazowego nabycia wydawane będą karty nabywcze.

W razie nadużyć, lub gdyby okoliczności kazały obawiać się tychże, Władza odebrać ma wykazy nabywcze, a co do podpałów rozsadzających już nabytych, zarządzić ma to, czego wymaga wzgląd na dobro publiczne.

Z reguły nie oznacza się jak długo książki nabywcze mają być ważne.

Gdy okoliczności wymagają odstąpienia od tej zasady, Władza może ważność książek nabywczych ograniczyć do pewnego czasu.

Karty nabywcze wydawać trzeba na czas oznaczony, najdłużej na trzy miesiące, licząc od dnia wygotowania karty nabywczej.

Oznaczając termin, do którego mają być ważne, trzymać się trzeba tej zasady, by czas nabycia był jak najbliższym czasu użycia.

Wydając kartę nabywczą, Władza oznaczyć ma także i w karcie nabywczej wyrazić, w ciągu jakiego czasu ilość podpałów rozsadzających powinna być koniecznie użyta do oznajmionego celu.

Karty nabywcze, jakoteż książki nabywcze na czas oznaczony wydane, stają się po upływie tego czasu nieważnemi.

Karty nabywcze tracą także moc swoją po nabyciu tej ilości podpałów rozsadzających, którą nabyć pozwolono.

Na karty nabywcze już nie ważne nie wolno wydawać podpałów rozsadzających.

Gdy czas wyznaczony w karcie nabywczej do użycia dozwolonej ilości podpałów rozsadzających uplynie a ilości tej nie zużytkowano, upoważniony do nabycia winien uwiadomić o tem Władzę, która kartę nabywczą wydała i gdyby Władza ta terminu użycia nie przedłużyła, nie zużytkowaną ilość podpałów rozsadzających oddać albo fabrykantowi lub sprzedawcy, albo — za zezwoleniem Władzy — osobom do nabycia uprawnionym, pod warunkiem zapisania w ich wykazach nabywczych.

W takich sam sposób postąpić sobie należy, gdy przedsiębiorstwo czy też rzemiosło, do którego podpały rozsadzające nabyto, kończy się lub zostaje zwinięte i pozostają nieużytkowane podpały rozsadzające.

Oddziały, zakłady i Władze siły zbrojnej nie potrzebują osobnego pozwolenia do nabywania.

§. 5.

Książki nabywcze zawierają:

- a) nazwisko (firmę) uprawnionego do nabywania;
- b) rzemiosło lub przemysł, do wykonywania którego podpały rozsadzające są ciągle potrzebne;
- c) miejsce wykonywania przemysłu;
- d) według okoliczności termin ważności.

Karty nabywcze mają zawierać:

- a) nazwisko (firmę) uprawnionego do nabycia;
- b) cel nabycia;
- c) rodzaje podpałów rozsadzających;
- d) ilość;
- e) miejsce zachowywania i miejsce użycia;
- f) czas wyznaczony do nabycia.

Wydając podpały rozsadzające wydający go zapisać ma w książce nabywczej lub w karcie nabywczej rodzaj i ilość onegoż, położyć datę i swój podpis.

W tym celu książki nabywcze powinny być urządzone jak sznurowe, żeby na każdej karcie można zapisywać naprzeciw siebie po jednej stronie zamówienie a po drugiej stronie odstawę ze szczegółami należycie wypełnionymi pod tą samą liczbą bieżącą.

Przedawca (fabrykant) mocen jest wydawać zamówione podpały rozsadzające na podstawie wycinków sznurowych opatrzonych pieczęcią urzędową Władzy.

Każde zamówienie winno być podpisane przez zamawiającego a każda odstawa przez sprzedawcę.

Sprzedawca ekspedujący posyłkę winien zwrócić wypełniony wycinek sznurowy, który następnie przymocować należy stale w odpowiednim miejscu książki sznurowej zapomocą podklejenia paskiem.

Posiadacze książek nabywczych i kart nabywczych winni zachowywać je starannie dla zapobieżenia nadużyciu i nie wolno im odstąpić ich innym osobom.

§. 6.

Sprzedawca (fabrykant) winien utrzymywać rejestr sprzedaży podpałów rozsadzających i zapisywać w nim nazwisko nabywcy, datę wydania, rodzaj wydany i jego ilość, jakoteż dowód uprawnienia do nabycia z wyrażeniem, która Władza dała pozwolenie, tudzież daty i liczby książki nabywczej lub karty nabywczej i numeru wycinka sznurowego książki nabywczej.

Gdy przesyłka ma być wywieziona z obszaru królestw i krajów reprezentowanych w Radzie państwa, sprzedawca zapisać ma w rejestrze sprzedaży nabywcę, datę wydania, rodzaj wydany i jego ilość i z odwołaniem się do dokumentów, na podstawie których wydaje, datę i liczbę pozwolenia (listu przesyłkowego), jakoteż Władzę, która pozwolenie (list przesyłkowy) wygotowała.

§. 7.

Pracodawca winien postarać się, żeby lokale do zachowywania były należycie zamknięte i strze-

żone, żeby podpały z nich wydawano tylko osobom zaufanym i tylko w ilości na raz potrzebnej i żeby robotnicy, skończywszy pracę dzienną, oddawali nieużytkowane podpały rozsadzające, które zachowywać należy w miejscach odpowiednich, bezpiecznych, ale najzupełniej odłączone od wytworów rozsadzających.

Osoby, którym poruczony jest nadzór nad lokalami do zachowywania, winny w szczególności czuwać nad tem, żeby przylepione na opakowaniach objaśnienia co do postępowania przy ich otwieraniu i przy wyjmowaniu pojedynczych podpałów były ściśle zachowywane i żeby tych podpałów nie rozkładano gołych, lecz żeby je trzymano w pierwotnym opakowaniu.

Osoby te są także za to odpowiedzialne, żeby podpałów rozsadzających i przetworów rozsadzających nie wydawano jednocześnie tej samej osobie i żeby ich ta sama osoba nie niosła jednocześnie w miejsce użycia.

Dozorcom i robotnikom zabrania się nosić podpały rozsadzające do swoich mieszkań lub do innych magazynów zamiast do tych, które w pierwszym ustępie są oznaczone, używać ich do jakiegokolwiek innego celu, prócz do tego, do którego je wydano, lub odstępować innym osobom.

Pracodawcy obowiązani są utrzymywać rejestry, w których zapisywać mają rodzaje i ilości podpałów rozsadzających robotnikom wydanych.

§. 8.

Wykroczenia przeciwko niniejszemu rozporządzeniu, o ile nie mają być karane według ustaw istniejących a w szczególności według ustawy z dnia 27. maja 1885, Dz. u. p. Nr. 134, karać należy według rozporządzenia ministeryalnego z dnia 30. września 1857, Dz. u. p. Nr. 198, grzywnami aż do 100 złotych lub aresztem od 6 godzin aż do dni 14.

§. 9.

Postanowienia powyższe wchodzą w wykonanie od dnia ogłoszenia.

Thun r. w.

Wittek r. w.

Kaizl r. w.

Welsersheimb r. w.

Kast r. w.

Di Pauli r. w.

96.

Rozporządzenie Ministerstw spraw wewnętrznych, handlu, kolei żelaznych, rolnictwa i skarbu z dnia 19. maja 1899, wydane w porozumieniu z wspólnym Ministerstwem wojny,

tyczące się obrotu bezpiecznych wytworów rozsadzających, które podlegają monopoliowi prochowemu.

§. 1.

Przedmiotem niniejszego rozporządzenia są te wytwory rozsadzające, monopoliowi prochowemu podlegające, które mogą być pobudzone do wybuchu tylko za pomocą podpałów rozsadzających i przeto wchodzi w obrót z wyraźnym oznaczeniem jako „bezpieczne“ wytwory rozsadzające (§. 6).

Za podpały rozsadzające w duchu powyższego ustępu uważają się w szczególności: kapsle rozsadzające i podpały do podkopów pobudzane do działania zapomocą elektryczności lub przez potarcie.

§. 2.

Do sprzedawania bezpiecznych wytworów rozsadzających uprawnieni są oprócz właściwych zakładów wojskowych tylko sprzedawcy prochu posiadający licencję.

§. 3.

Bezpieczne wytwory rozsadzające trzymać należy aż do chwili ich użycia w najzupełniejszym odosobnieniu od podpałów rozsadzających.

Funkcyonarysze powołani do kontroli winni zwracać szczególną uwagę na tę okoliczność.

§. 4.

Transport bezpiecznych wytworów rozsadzających, z ograniczeniem wynikającym z §. 3 nie podlega przepisom dotyczącym się przedmiotów wybuchających.

Przedmioty te pakować należy w beczkach drewnianych, w pakach lub w naczyniach metalowych.

[§. 5.]

W zachowywaniu trzeba także bezpieczne wytwory rozsadzające trzymać pod pewnym zamknięciem.

Zresztą umieszczanie ich na składzie podlega także tylko ograniczeniu wynikającemu z §. 3.

§. 6.

Wytwory będące przedmiotem niniejszego rozporządzenia, oznaczają się tak na pakietach, w których mieszczą się naboje z wytworów zrobione jak i na zewnętrznych naczyniach.

W tym celu uwiadomienia umieszczone na tych ostatnich naczyniach zawierają oprócz oznaczenia rodzaju i magazynu skarbowego, z którego wytwór pochodzi, dopisek:

„Do tego bezpiecznego wytworu rozsadzającego stosują się postanowienia rozporządzenia ministeryalnego z dnia 19. maja 1899 (Dz. u. p. Nr. 96).“

Uwiadomienia te powinny być przyklepione na naczyniach zewnętrznych w taki sposób, żeby przy otwieraniu tych ostatnich musiały być rozdarte.

§. 7.

Wykroczenia przeciw niniejszemu rozporządzeniu, o ile nie mają być karane według innych ustaw, karać należy według rozporządzenia ministeryalnego z dnia 30. września 1857, Dz. u. p. Nr. 198, grzywnami aż do 100 złotych lub aresztem od 6 godzin aż do dni 14.

§. 8.

Postanowienia powyższe wchodzi w wykonanie od dnia ogłoszenia.

Thun r. w.

Kast r. w.

Wittek r. w.

Kaizl r. w.

Di Pauli r. w.

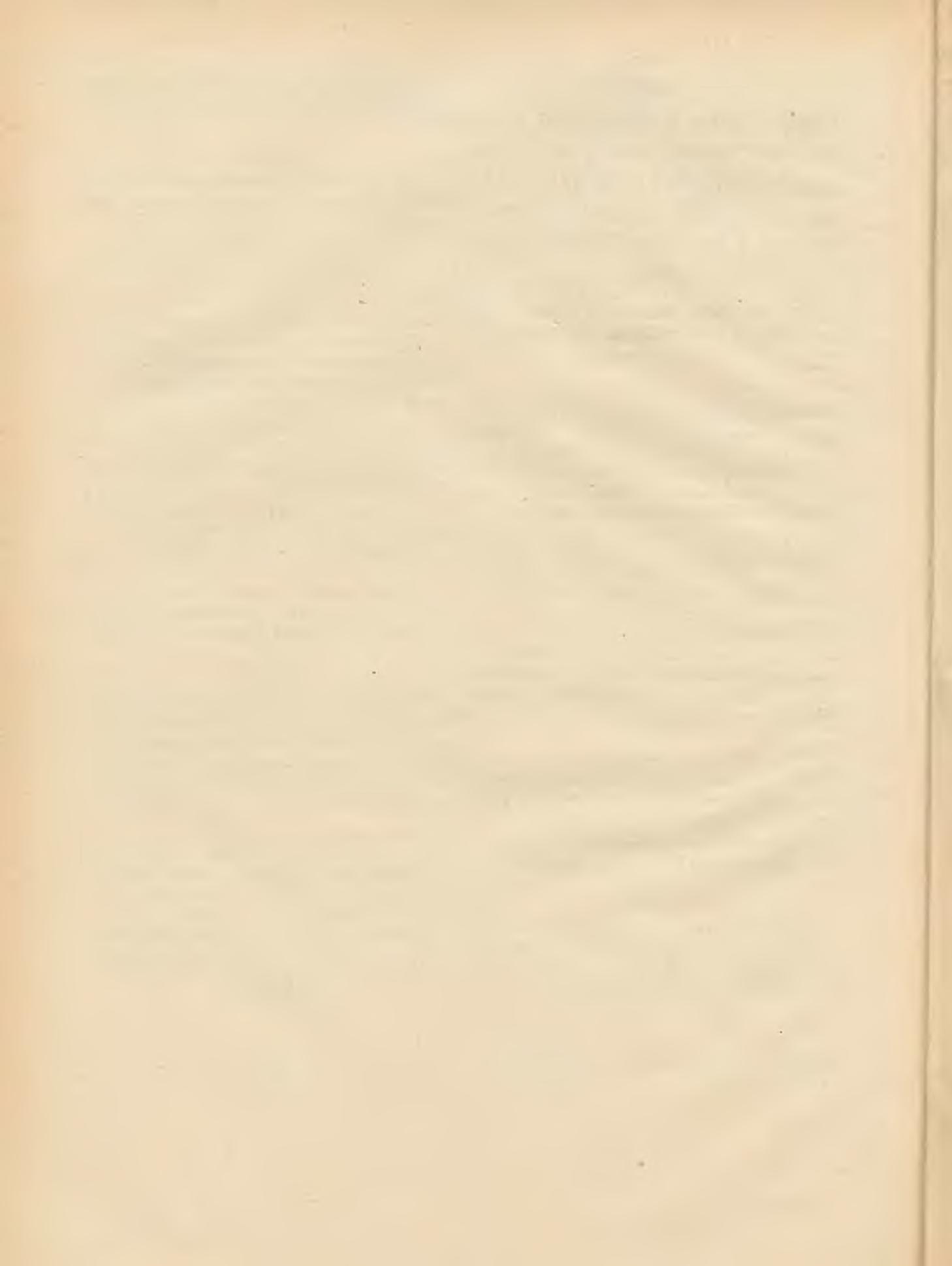

Dziennik ustaw państwa

dla

królestw i krajów w Radzie państwa reprezentowanych.

Część XXXIX. — Wydana i rozesłana dnia 3. czerwca 1899.

Treść: (Nr 97–98.) 97. Obwieszczenie o zaliczeniu Komory głównej królewsko węgierskiej w Rjece do komor (wchodowych) wymienionych w załączce do rozporządzenia z dnia 15. lipca 1882 i uchyleniu upoważnienia do ekspedycyowania roślin, które służyło królewsko węgierskiemu Kapitanatowi portowemu i zdrowotno-morskiemu w Rjece. — 98. Rozporządzenie, dotyczące się ustanowienia instruktorów stowarzyszeń przemysłowych.

97.

Obwieszczenie Ministerstwa skarbu z dnia 21. kwietnia 1899,

o zaliczeniu Komory głównej królewsko węgierskiej w Rjece do komor (wchodowych) wymienionych w załączce do rozporządzenia z dnia 15. lipca 1882, Dz. u. p. Nr. 107 i uchyleniu upoważnienia do ekspedycyowania roślin, które służyło królewsko węgierskiemu Kapitanatowi portowemu i zdrowotno-morskiemu w Rjece.

Królewsko węgierskie Ministerstwo skarbu zaliczyło królewsko węgierską Komorę główną w Rjece do komor (wchodowych) wymienionych w uwadze a) załączki do rozporządzenia z dnia 15. lipca 1882, Dz. u. p. Nr. 107, dotyczącego się ostrożności, które mają być przestrzegane w stosunkach z zagranicą dla zapobiegania przynoszeniu mszycy winnej a względnie upoważniła ją do postępowania przywozowego i przewozowego z posyłkami roślinnymi oznaczonymi pod Nr. 2 załączki do rzeczonoego rozporządzenia, nadchodzącemi koleją żelazną, pocztą wozową lub morzem.

Jednocześnie uchylone zostało upoważnienie, które w tym względzie służyło królewsko węgierskiemu Kapitanatowi portowemu i zdrowotnemu morskiemu w Rjece na zasadzie powyższego rozporządzenia (załączka, uwaga a).

Kaizl r. w.

98.

Rozporządzenie Ministra handlu w porozumieniu z Ministrem spraw wewnętrznych z d. 31. maja 1899,

tyczące się ustanowienia instruktorów stowarzyszeń przemysłowych.

Na zasadzie postanowień §§. 114 i 127 ustawy przemysłowej (ustawa z dnia 15. marca 1883, Dz. u. p. Nr. 39 i ustawa z dnia 23. lutego 1897, Dz. u. p. Nr. 63), rozporządza się co następuje:

§. 1.

W celu skutecznego poparcia i dalszego rozwoju stosunków stowarzyszeń przemysłowych ustanawia się instruktorów stowarzyszeń w przymiocie osobnych funkcyonaryuszów Ministerstwa handlu.

§. 2.

Zadaniem instruktorów stowarzyszeń przemysłowych jest:

1. Wspieranie stowarzyszeń w osiągnięciu celów, jakie im ustawa przemysłowa wytknęła,

w szczególności zaś popieranie tworzenia i doskonalenia w stowarzyszeniach przemysłowych urzędzeń, mających na celu interesa członków i uczeństników stowarzyszeń pod względem ekonomicznym, humanitarnym i naukowym,

i wpływanie na to, żeby organizacja stowarzyszeń, ich instytucji pobocznych i związków była odpowiednia;

2. wspieranie Władz przemysłowych w nadzorowaniu stowarzyszeń i w dotyczących ważniejszych sprawach organizacyjnych;

3. zdawanie sprawy Ministerstwu handlu ze swojej czynności i spostrzeżeń, wykonywanie zarządzonej przez to Ministerstwo badań co do stosunków stowarzyszeń albo współdziałanie w takich badaniach.

§. 3.

Celem spełniania obowiązków swoich instruktorowie stowarzyszeń winni wejść w bezpośrednią styczność ze stowarzyszeniami i ich związkami i mają prawo uczestniczenia z głosem doradczym w rozprawach wydziałów związkowych stowarzyszeń, będących przybocznymi radami przemysłowemu Władz politycznych.

§. 4.

Stowarzyszenia przemysłowe i związki stowarzyszeń obowiązane są udzielać instruktorom stowa-

rzyszeń żądanych wyjaśnień i dozwalać im przeglądania swoich wykazów, ksiąg itp. podlegających nadzorowi Władzy przemysłowej.

§. 5.

Instruktorów stowarzyszeń mianuje a zarazem wyznacza im terytoryum działalności i siedzibę urzędową Minister handlu w porozumieniu z Ministrem spraw wewnętrznych. Obowiązki instruktorów stowarzyszeń mogą być poruczone albo urzędnikom Władz politycznych albo innym osobom odpowiednio uzdolnionym, które będą do tego osobno mianowane.

Instruktorowie stowarzyszeń podlegają Ministrowi handlu.

§. 6.

Rozporządzenie niniejsze wchodzi w wykonanie od dnia ogłoszenia.

Thun r. w.

Di Pauli r. w.

Dziennik ustaw państwa

dla

królestw i krajów w Radzie państwa reprezentowanych.

Część XL. – Wydana i rozesłana dnia 6. czerwca 1899.

Treść: **M** 99. Rozporządzenie, zabraniające przywozu i przewozu pewnych towarów i przedmiotów z Egiptu.

99.

Rozporządzenie Ministerstw spraw wewnętrznych, handlu i skarbu z dnia 6. czerwca 1899,

zabraniające przywozu i przewozu pewnych towarów i przedmiotów z Egiptu.

Ponieważ w Aleksandryi pojawiły się przypadki zarazy, przeto dla zapobieżenia przyniesieniu jej z Egiptu, zabrania się w porozumieniu z Rządem królewskim przywozu i przewozu wymienionych poniżej towarów lub przedmiotów z Egiptu:

1. Używanej bielizny wdziewalnej, zużytej i noszonej odzieży (rzeczy do osobistego użytku), używanej pościeli.

Jeżeli przedmioty te są pakunkiem podróznego lub stanowią mienie osoby przemieszczającej się do innej siedziby, podlegają osobnym postanowieniom o rewizyi i postępowaniu policyjno - zdrowotnem przy przejściu przez granicę.

2. Szmata i gałganów także utłoczonych zapomącą prasy hydraulicznej, które przewożone są w belach jako artykuł handlowy.

3. Używanych worów, używanych kobierców i haftów.

4. Skór i błamów surowych, niegarbowanych, nie zupełnie wywietrzonych lub nawapnionych, albo nie preparowanych gipsem, arsenem lub w inny sposób.

5. Płodów zwierzęcych świeżych (surowych), jakoto: kości, kopyt, racic, pęcherzy, jelit świeżych, nie wysuszonych lub nie nasolonych, o ile przedmioty te przedstawiają się jako odpadki zwierzęce, tudzież włosów i szczeci.

6. Włosów ludzkich.

Przewóz wymienionych towarów lub przedmiotów, o ile będzie udowodnione pozwolenie wprowadzenia ich na sąsiedni obszar zagraniczny w celu przewozu lub przywozu, może nastąpić tylko pod takim zamknięciem miejsca ładunku, żeby w drodze żadna manipulacja z niemi nie była możebna.

Rozporządzenie niniejsze wchodzi w wykonanie od dnia, w którym dotyczące komory a względnie urzędy zdrowotne morskie otrzymają o niem wiadomość.

Thun r. w.

Kaizl r. w.

Di Pauli r. w.



Dziennik ustaw państwa

dla

królestw i krajów w Radzie państwa reprezentowanych.

Część XLI. — Wydana i rozesłana dnia 8. czerwca 1899.

Treść: (№ 100—101.) 100. Dokument koncesyjny na kolej żelazną od Schönwehru do Lokietu. — 101. Dokument koncesyjny na kolej lokalną od Sattledt do Grünau.

100.

Dokument koncesyjny z dnia 26. maja 1899,

na kolej żelazną od Schönwehru do Lokietu.

Na zasadzie Najwyższego upoważnienia nadaję w porozumieniu z interesowanymi Ministerstwami Leonowi Theumerowi, c. k. notaryuszowi w Lokiecie w związku z Fryderykiem Dörflerem, przewodniczącym powiatu w Lokiecie, Fryderykiem Schmiedem, burmistrzem w Schlaggenwaldzie i firmą Haas i Czyżek w Schlaggenwaldzie, o to proszącemu, koncesję do wybudowania i utrzymywania w ruchu kolei żelaznej ruchozmiernej, normalno-torowej, która wybudowana być ma jako kolej główna drugiego rzędu od stacyi w Schönwehr kolei żelaznej z Maryańskich Łaźni do Karłowarów na Schlaggenwald do Lokietu z dobiegiem do linii kolei państwa Lokiet—Neusattl, a to w myśl postanowień ustawy o koncesjach na koleje żelazne z dnia 14. września 1854, Dz. u. p. Nr. 238, jakoteż ustaw z dnia 31. grudnia 1894, Dz. u. p. Nr. 2 z r. 1895, z dnia 19. czerwca 1895, Dz. u. p. Nr. 83 i z dnia 21 grudnia 1898, Dz. u. p. Nr. 233, pod następującymi warunkami i zastrzeżeniami:

§. 1.

Koncesjonaryuszom kolei, na którą wydaje się niniejszy dokument koncesyjny, zapewniają się dobrodziejstwa w artykule V ustawy z dnia 31. grudnia 1894, Dz. u. p. Nr. 2 z r. 1895 przewidziane.

§. 2.

Kolei koncesyonowanej zapewnia państwo na czas od otwarcia ruchu aż do upływu 76go roku okresu koncesyjnego gwarancję czystego dochodu rocznego w sumie maksymalnej 70.000 zł. w. a. na zapewnienie oprocentowania po cztery od sta i kwoty na umorzenie pożyczki pierwszeństwa w celu zgromadzenia kapitału zaciągnąć i w przeciągu powyższego okresu umorzyć się mającej w sumie imiennej najwięcej 1,640.000 zł. w. a., a to w taki sposób, że gdyby czysty dochód roczny nie dorównywał sumie zagwarantowanej, część niedostającą uzupełni Rząd.

§. 3.

Z czystego dochodu rocznego w §. 2 zagwarantowanego obracać należy na umorzenie pożyczki pierwszeństwa, która ma być zaciągnięta, taką kwotę, jaką Rząd wyznaczy, stosownie do planu amortyzacyjnego, podlegającego jego zatwierdzeniu, według którego cały kapitał zakładowy (§. 11) umorzony być ma w ciągu okresu koncesyjnego.

Pożyczka pierwszeństwa umorzona być ma pierwiej niż akcye.

§. 4.

Dodatek, który Rząd ma płacić z tytułu przyjęcia gwarancji, wydawany będzie po poprzednim sprawdzeniu przedstawionego ze wszystkimi dowodami rachunku rocznego, najpóźniej w trzy miesiące po przedstawieniu tego rachunku.

Jednakże na wypłatę umówionych odsetek od pożyczki, tudzież na umarżanie pożyczki sto-

sownie do planu w oznaczonych terminach płatności, skarb będzie i pierwiej wydawał kwoty częściowe w miarę potrzeby, sprawdzonej na podstawie preliminarza przychodów, a to z zastrzeżeniem obliczenia się na podstawie rachunku rocznego i jeżeli koncesyonaryusze będą o to prosili na sześć tygodni przed terminem płatności.

Gdyby po ostatecznem stwierdzeniu rachunku rocznego, który przedstawić należy najpóźniej w przeciągu trzech miesięcy po upływie roku ruchu, okazało się, że zaliczki wymierzono za wysoko, koncesyonaryusze winni niezwłocznie zwrócić otrzymaną nadwyżkę z sześcioprocentowymi odsetkami.

Z roszczeniem do dopłaty od państwa zgłaszając się należy najpóźniej w przeciągu roku po upływie odpowiedniego roku ruchu, w przeciwnym razie roszczenie to upada.

§. 5.

Kwotę, którą Rząd zapłaci w skutek przyjęcia gwarancyi, uważać należy tylko za zaliczkę podlegającą oprocentowaniu po cztery od sta rocznie.

Gdy czysty dochód kolei przewyższy zagwarantowaną sumę roczną, nadwyżka odsyłana być ma niezwłocznie Rządowi na spłacenie udzielonej zaliczki z odsetkami aż do całkowitego umorzenia.

W przypadku tym zaspokojenie płatności odsetek ma pierwszeństwo przed zwrotem zaliczek.

Pretensye państwa z tytułu tych zaliczek lub odsetek, nie wypłaconych jeszcze Rządowi w chwili, gdy koncesya moc swoją utraci, lub gdy kolej zostanie odkupiona, zaspokojone będą z pozostałego jeszcze majątku przedsiębiorstwa.

§. 6.

Koszta notowania papierów na giełdach krajowych i zagranicznych, opłaty stęplowe od kuponów jakoteż podatki, które po upływie lat swobody podatkowej przedsiębiorstwo ma opłacać, wolno umieszczać w rachunku ruchu jako pozycję wydatkową.

Toż samo rozumie się o dodatku za zawiadomstwo, płacić się mającym od pożyczki pierwszeństwa, która ma być zaciągnięta, jakoteż o podatkach i należnościach, któreby instytucji finansowemu pożyczającemu miały być zwracane.

Od dopłat państwa niema przedsiębiorstwo opłacać podatku dochodowego.

§. 7.

Budowę kolei koncesyonowanej rozpocząć należy niezwłocznie po otrzymaniu pozwolenia do budo-

wania i skończyć najpóźniej w przeciągu półtrzecia roku, licząc od dnia dzisiejszego. Gotową kolej oddać należy niezwłocznie na użytek publiczny i utrzymywać w ruchu bez przerwy przez cały okres koncesyjny.

Jako rękojmię dotrzymania powyższego terminu budowy, jakoteż wykonania i urządzenia kolei zgodnie z koncesyą, dać mają koncesyonaryusze na żądanie Rządu stosowną kaucyę w papierach wartościowych, w których wolno lokować pieniądze sieroce.

W razie niedotrzymania powyższego zobowiązania z winy koncesyonaryuszów, kaucya ta uznana być może za przepadłą.

§. 8.

Do wybudowania kolei koncesyonowanej nadaje się koncesyonaryuszom prawo wyłączenia podług przepisów ustawowych w tej mierze obowiązujących.

Takież samo prawo nadane będzie koncesyonaryuszom do wybudowania tych kolei podjazdowych, których budowę Rząd ze względu na dobro publiczne uznałby za potrzebną.

§. 9.

We względzie budowy kolei koncesyonowanej i ruchu na niej zastosować się powinni koncesyonaryusze do osnowy niniejszego dokumentu koncesyjnego, do warunków koncesyjnych, które Ministerstwo kolei żelaznych ustanowiło i innych zarządzeń jakie w tym względzie będą wydane, jakoteż do istniejących w tej mierze ustaw i rozporządzeń, mianowicie do ustawy o koncesyach na koleje żelazne z dnia 14. września 1854 (Dz. u. p. Nr. 238) i Porządku ruchu kolei z dnia 16. listopada 1851 (Dz. u. p. Nr. 1 z r. 1852), tudzież do ustaw i rozporządzeń, któreby w przyszłości zostały wydane.

§. 10.

Budowa kolei koncesyonowanej wykonana być ma podług zarządzeń, jakie w tej mierze wyda Ministerstwo kolei żelaznych pod bezpośrednim kierunkiem i nadzorem Ministerstwa kolei żelaznych a względnie funkcyonaryuszów, których Ministerstwo do tego wydeleguje.

Budowa i dostawy powierzane być mają na podstawie projektu sz regółowego i kosztorysu uło-

żonego przy odpowiednim wpływie funkcyjaryuszów rządowych, z bezpośredniem współdziałaniem Rządu i według warunków stosowanych pospolicie przy budowie kolei państwa.

Roboty budownicze powierzać należy oddzielnie od gromadzenia kapitału.

§. 11.

Nadaje się koncesyonaryuszom prawo utworzenia za osobnem zezwoleniem Rządu i pod warunkami, które on ustanowi, osobnej Spółki akcyjnej do prowadzenia przedsiębiorstwa kolei koncesyonowanej, która wniść ma we wszystkie prawa i obowiązki koncesyonaryuszom.

Koncesyonaryusze są upoważnieni emitować pod warunkami, które Rząd ustanowi, pożyczkę pierwszeństwa według okoliczności na udziałowe zapisy długu rozłożoną, w sumie imiennej najwięcej 1,640.000 zł. w. a. po cztery od sta oprocentowaną a która umorzona być ma w przeciągu lat 76, licząc od dnia nadania koncesyi.

Zbycie pożyczki pierwszeństwa emitować się mającej odbyć się ma według zarządzeń, jakie Rząd wyda.

Cyfra kapitału zakładowego rzeczywistego jakoteż imiennego podlega zatwierdzeniu Rządu.

W tym względzie przyjmuje się za zasadę, że oprócz kosztów na sporządzenie projektu, budowę i urządzenie kolei łącznie z kosztami nabycia parku kolejowego, za zezwoleniem Rządu rzeczywiście wyłożonych i należycie udowodnionych, tudzież kwoty, którą Rząd wyznaczy na zakupno zapasu materiałów i dotacyi kasowych łącznie z odsetkami interkalarnemi, ratami amortyzacyjnymi w ciągu czasu budowy rzeczywiście zapłaconymi i stratą na kursie rzeczywiście poniesioną przy gromadzeniu kapitału, żadne wydatki jakiegobądź rodzaju nie mogą być liczone.

Gdyby po zupełnem wyczerpaniu pierwszego kapitału zakładowego jeszcze jakie nowe budowle wystawione lub urządzenia ruchu pomnożone być miały, koszta przez to poniesione mogą być doliczone do kapitału zakładowego, jeżeli Rząd pozwolił na wzniesienie projektowanych nowych budowli lub pomnożenie urządzeń ruchu i jeżeli koszta będą należycie wykazane.

Statut Spółki, formularze emitować się mającej obligacyi pierwszeństwa i akcyi, tudzież plan umorzenia obligacyi pierwszeństwa i akcyi, jakoteż kontrakt zbycia pożyczki pierwszeństwa podlegają zatwierdzeniu Rządu.

W statucie Spółki akcyjnej, która ma być utworzona, zamieścić należy postanowienie, że

wszyscy członkowie grona kierującego (rady zawiadowczej, dyrekcji), winni być obywatelami austriackimi i winni mieć siedzibę w królestwach i krajach w Radzie państwa reprezentowanych.

§. 12.

Transporty wojskowe przewożone być muszą po cenach taryfowych zniżonych. Taryfę wojskową stosuje się do przewozu osób i rzeczy według postanowień, które tak w tej mierze jak i względem ulg dla podróżujących wojskowych kiedykolwiek na austriackich kolejach państwa obowiązywać będą.

Postanowienia te stosowane będą także do Obrony krajowej i Pospolitego ruszenia obu połów monarchii, do strzelców krajowych tyrolskich i do żandarmeryi a to nietylko gdy podróżują kosztem skarbu, lecz także gdy jadą po służbie o własnym koszcie na ćwiczenia wojskowe i zgromadzenia kontrolne.

Koncesyonaryusze zobowiązują się przystąpić do zawartej przez austriackie spółki kolejowe umowy względem zakupienia i utrzymywania w pogotowiu środków do transportów wojskowych, pomagania sobie nawzajem swoją służbą i swoimi taborami w razie przewożenia większych transportów wojskowych, do przepisów dla kolei żelaznych na wypadek wojny, jakie będą kiedykolwiek obowiązywały, jakoteż do umowy dodatkowej o przewożeniu na rachunek skarbu wojskowego obłożnie chorych i rannych która weszła w wykonanie od dnia 1. czerwca 1871.

Przepis tyczący się przewożenia transportów wojskowych kolejami żelaznymi, który kiedykolwiek będzie obowiązywał, tudzież przepisy dla kolei żelaznych na wypadek wojny, jakie będą kiedykolwiek obowiązywały, nabywają dla koncesyonaryuszów mocy obowiązującej od dnia otwarcia ruchu na kolei koncesyonowanej. Przepisy rzeczonoego rodzaju, które dopiero po tym terminie zostaną wydane i w Dzienniku ustaw państwa nie będą ogłoszone, staną się dla koncesyonaryuszów obowiązującymi wtedy, gdy zostaną im urzędownie podane do wiadomości.

Koncesyonaryusze zobowiązują się przy obsadzaniu posad mieć wzgląd na wysłużonych podoficerów armii, marynarki wojennej i obrony krajowej w myśl ustawy z dnia 19. kwietnia 1872, Dz. u. p. Nr. 60.

§. 13.

Do przewozu korpusów straży cywilnej (Straży bezpieczeństwa, Straży skarbowej itp.) mają być podobnie stosowane zniżenia taryfowe, służące dla transportów wojskowych.

§. 14.

Ruch na kolei będącej przedmiotem niniejszego dokumentu koncesyjnego, będzie utrzymywał Rząd aż do upływu okresu koncesyjnego na rachunek koncesyonaryuszów a koncesyonaryusze będą obowiązani zwracać Rządowi koszta z powodu tego utrzymywania ruchu rzeczywiście poniesione lub według okoliczności ryczałtowo oznaczone. Warunki utrzymywania ruchu przepisane będą w kontrakcie, który Rząd zawrze w tym względzie z koncesyonaryuszami.

Dopóki kolej będzie istotnie używała gwarancji państwa lub dopóki zaliczki z tytułu gwarancji wypłacone, nie będą państwu zwrócone, Rząd będzie miał prawo wydawania według własnego uznania postanowień co do urządzeń ruchu, co do ustanowienia taryf dla przewozu osobowego i towarowego, jakoteż klasyfikacji towarów i wszelkich warunków pobocznych, dotyczących się przewozu towarów, tudzież świadczeń przedsiębiorstwa kolejowego na rzecz niektórych gałęzi służby publicznej, mianowicie na rzecz zarządu pocztowego i zakładu telegrafów państwa, przyczem będzie miał wzgląd na istniejące stosunki obrotu.

Po upływie tego czasu, koncesyonaryusze stosować się mają do ustanowionych warunków ruchu a względnie do odnośnych postanowień, zawartych w kontrakcie ruchu.

Zresztą uregulowanie taryf pasażerskich i towarowych, jakoteż świadczeń na cele publiczne, zastrzeżone jest na zawsze ustawodawstwu i koncesyonaryusze obowiązani są poddać się takiej regulacji.

§. 15.

Koncesyonaryusze obowiązani są pod warunkami i zastrzeżeniami w artykule XII ustawy z dnia 31. grudnia 1894 (Dz. u. p. Nr. 2 z r. 1895) podanymi, dozwolić Rządowi na jego żądanie każdego czasu współużywania kolei do obrotu między kolejami już istniejącymi lub dopiero w przyszłości powstać mającymi, na których Rząd ruch utrzymuje, w taki sposób, że Rząd będzie mógł z prawem ustanawiania taryf przesyłać lub pozwolić przesyłać tak całe pociągi jak i pojedyncze wozy koleją współużywaną lub niektórymi jej częściami, za opłatą stosownego wynagrodzenia.

§. 16.

Trwanie koncesyi z obroną przeciw zakładaniu nowych kolei w myśl §fu 9go, lit. b) ustawy o koncesjach na koleje żelazne oznacza się na lat

90, licząc od dnia dzisiejszego a po upływie tego czasu utraci ona moc swoją.

Rząd może także przed upływem rzeczonoego czasu uznać koncesyę za nieistniejącą nadal, gdyby określone w §fie 7mym zobowiązania pod względem rozpoczęcia i skończenia budowy, tudzież otwarcia ruchu nie były dopełnione z winy koncesyonaryusza, o ile przekroczenie terminu nie da się usprawiedliwić w myśl §u 11go ustawy o koncesjach na koleje żelazne.

§. 17.

Rząd zastrzega sobie prawo odkupienia kolei koncesyonowanej po jej wybudowaniu i otwarciu na niej ruchu kiedykolwiek, pod następującymi warunkami:

1. Wynagrodzenie zapłacić się mające w razie odkupienia będzie polegało na tem, że państwo weźmie na siebie spłacenie w miejsce koncesyonaryuszów pożyczki pierwszeństwa w §. 11 oznaczonej i wszelkich innych pożyczek hipotecznych zaciągniętych przez koncesyonaryuszów za zezwoleniem Rządu w kwotach zalegających jeszcze jako nieumorzone w chwili odkupu a nadto kwotę kapitału akcyjnego zalegającą jeszcze w chwili odkupienia spłaci gotówką lub obligacjami długu państwa.

Obligacje długu państwa liczone będą w takim razie po kursie pieniężnym średnim, jaki obligacje długu państwa tego samego rodzaju, notowane urzędownie na giełdzie wiedeńskiej, będą miały w ciągu półrocza bezpośrednio poprzedzającego.

2. Przez odkupienie kolei i od dnia tego odkupienia przechodzi na państwo za wypłatą ceny odkupu pod l. 1 przepisanej bez dalszego wynagrodzenia własność wolna od ciężarów a względnie obciążona tylko zalegającą jeszcze resztą pożyczki za zezwoleniem Rządu zaciągniętej i używanie kolei niniejszcm koncesyonowanej ze wszystkimi do niej należącymi ruchomościami i nieruchomościami, licząc tu także tabor wozowy, zapasy materiałów i kasowe, koleje podjazdowe własnością koncesyonaryuszów będące i przedsiębiorstwa poboczne Spółki, jakoteż fundusze obrotowe i zasobne z kapitału zakładowego utworzone, o ileby te ostatnie za zezwoleniem Rządu nie były już użyte stosownie do swego przeznaczenia.

3. Odkupienie na rzecz państwa nastąpić ma w każdym przypadku z rozpoczęciem się roku kalendarzowego, uchwała zaś Rządu, dotycząca się odkupienia, oznajmiona będzie przedsiębiorstwu kolejowemu najpóźniej aż do 31. października roku bezpośrednio poprzedniego w formie deklaracji.

W deklaracji tej oznaczone będą następujące szczegóły:

- a) termin, od którego nastąpi odkupienie;
- b) przedsiębiorstwo kolejowe, będące przedmiotem odkupienia i inne przedmioty majątku, które, bądźto jako przynależność przedsiębiorstwa kolejowego, bądź też na zaspokojenie pretensyi państwa z tytułu gwarancyi (§. 5) lub z jakichkolwiek tytułów prawnych przejść mają na państwo;
- c) kwota ceny odkupu, którą państwo zapłacić ma przedsiębiorstwu kolejowemu, według okoliczności z zastrzeżeniem późniejszego sprostowania tymczasowo obliczonej (l. 1) z oznaczeniem terminu i miejsca płatności.

4. Rząd zastrzega sobie prawo ustanowienia jednocześnie z doręczeniem deklaracji co do odkupienia, osobnego komisarza do czuwania nad tem, żeby stan majątku, począwszy od tej chwili, nie został zmieniony na szkodę państwa.

Począwszy od chwili oznajmienia o odkupieniu, wszelka sprzedaż lub obciążenie nieruchomości majątkowych, w deklaracji o odkupieniu wymienionych, podlega przyzwoleniu osobnego komisarza.

Toż samo rozumie się o wszelkiem przyjęciu nowych zobowiązań, przekraczających granicę regularnego sprawowania interesów lub uzasadniających trwałe obciążenie.

5. Koncesyonaryusze obowiązani są mieć o to staranie, żeby Rząd mógł w dniu na odkupienie wyznaczonym, objąć w fizyczne posiadanie wszystkie przedmioty majątku w deklaracji o odkupieniu wymienione.

Gdyby koncesyonaryusze nie uczynili zadość temu zobowiązaniu, Rząd będzie miał prawo nawet bez ich zezwolenia i bez wdania się sądu, objąć w fizyczne posiadanie przedmioty majątku powyżej oznaczone.

Począwszy od chwili odkupienia, ruch na kolei odkupionej odbywać się będzie na rachunek państwa a przeto od tej chwili wszelkie dochody ruchu przechodzić będą na rzecz państwa, wszelkie zaś wydatki ruchu na karb państwa.

Czyste dochody, jakie okażą się z obrachunku aż do chwili odkupienia, pozostaną własnością przedsiębiorstwa kolejowego, które natomiast odpowiadać ma samo za wszelkie należności obrachunkowe i za wszelkie inne długi pochodzące z budowy i ruchu kolei aż do chwili powyższej.

6. Rząd zastrzega sobie prawo zahipotekowania na podstawie deklaracji o odkupieniu (l. 3),

prawa własności państwa na wszystkich nieruchomościach majątkowych w skutek odkupienia na państwo przechodzących.

Koncesyonaryusze obowiązani są oddać Rządowi na jego żądanie do rozporządzenia wszelkie dokumenty prawne, jakichby od nich do tego celu potrzebował.

§. 18.

Gdy koncesya upływie i od tego dnia, w którym to nastąpi, przechodzi na państwo bez wynagrodzenia wolna od ciężarów własność i używanie kolei koncesyonowanej i wszystkich ruchomych i nieruchomych przynależności, licząc tu także tabor wozowy, zapasy materyałów i kasowe, koleje podjazdowe, jeżeliby koncesyonaryusze je posiadali i przedsiębiorstwa poboczne Spółki, jakoteż fundusze obrotowe i zasobne z kapitału zakładowego utworzone, w rozmiarze wzmiankowanym w §. 17, l. 2.

Tak wtedy gdy koncesya upływie jak i w razie odkupienia kolei (§. 17), zatrzymają koncesyonaryusze na własność fundusz zasobny, utworzony z własnych dochodów przedsiębiorstwa i aktywa obrachunkowe, jeżeliby istniały, tudzież te osobne zakłady i budynki z własnego majątku wzniesione lub nabyte, do których zbudowania lub nabycia Rząd upoważnił koncesyonaryuszów z tym wyraźnym dodatkiem, że nie mają stanowić przynależności kolejowej.

§. 19.

Po utworzeniu się Spółki akcyjnej w §. 11 przewidzianej, komisarz przez Rząd ustanowiony będzie miał także prawo bywania na posiedzeniach Rady zawiadowczej lub innej reprezentacyj, przedstawiającej grono kierujące Spółki, jakoteż na walnych zgromadzeniach ile razy uzna to za potrzebne, i zawieszania wszelkich takich uchwał lub zarządzeń, któreby się ustawom, koncesyi lub statutowi Spółki sprzeciwiały albo były szkodliwe publicznemu dobru i interesowi finansowemu skarbu państwa dającego gwarancyę; w przypadku jednak takim komisarz winien rzecz przedstawić natychmiast Ministerstwu kolei żelaznych do decyzyi, która wydana być ma niezwłocznie i będzie dla Spółki obowiązująca.

§. 20.

Nadto zastrzega sobie Rząd prawo, że gdyby pomimo poprzedniego ostrzeżenia dopuszczono się ponownie naruszenia lub zaniedbania obowiązków,

w dokumencie koncesyjnym lub ustawami przepisanych, będzie temu zapobiegał środkami odpowiadającymi ustawom, a według okoliczności uzna koncesyę za nieistniejącą nadal jeszcze przed upływem czasu, na który została nadana.

Wittek r. w

101.

Dokument koncesyjny z dnia 3. czerwca 1899,

na kolej lokalną od Sattledt do Grünau.

Na zasadzie Najwyższego upoważnienia nadaje w porozumieniu z interesowanymi Ministerstwami Spółce kolei lokalnej w Wels, o to proszącej, koncesyę do wybudowania i utrzymywania w ruchu kolei żelaznej ruchozmiennnej, która wybudowana być ma jako lokalna o szlaku normalnym od pewnego punktu przy stacji Sattledt kolei lokalnej Wels—Unterrohr na Pettenbach i Viechtwang do Grünau, a to w myśl postanowień ustawy o koncesyach na koleje żelazne z dnia 14. września 1854, Dz. u. p. Nr. 238, jakoteż ustawy z dnia 31. grudnia 1894, Dz. u. p. Nr. 2 z r. 1895, pod następującymi warunkami i zastrzeżeniami:

§. 1.

Co do kolei żelaznej, będącej przedmiotem niniejszego dokumentu koncesyjnego, zapewnia się dobrodziejstwa w artykule V ustawy z dnia 31. grudnia 1894, Dz. u. p. Nr. 2 z r. 1895, przewidziane.

§. 2.

Spółka obowiązana jest rozpocząć budowę kolei żelaznej koncesyonowanej niezwłocznie po otrzymaniu pozwolenia do budowania, skończyć najpóźniej w przeciągu półtora roku, licząc od dnia dzisiejszego, gotową kolej oddać na użytek publiczny i utrzymywać w ruchu bez przerwy przez cały okres koncesyjny.

Jako rękojmię dotrzymania powyższego terminu budowy, jakoteż wykonania i urządzenia kolei zgodnie z koncesyą dać ma Spółka kaucyę w sumie 10.000 zł. w gotówce albo w papierach wartościowych, w których wolno lokować pieniądze sieroce.

W razie niedotrzymania powyższego zobowiązania, kaucya ta uznana być może za przepadłą.

§. 3.

Do wybudowania kolei koncesyonowanej nadaje się Spółce prawo wyłączenia podług przepisów ustawowych w tej mierze obowiązujących.

Takież samo prawo nadane być ma Spółce do wybudowania wszelkich kolei podjazdowych, których wybudowanie Rząd ze względu na dobro publiczne uznałby za potrzebne.

§. 4.

Koncesyę nadaje się z ochroną przeciw zakładowaniu nowych kolei w myśl §u 9go, lit. b) ustawy o koncesyach na koleje żelazne na czas aż do 10. października 1975 i takowa kończy się z upływem tego czasu.

Rząd może także przed upływem przerzeczonego czasu uznać koncesyę za nieistniejącą nadal, gdyby określone w §. 2im zobowiązania pod względem rozpoczęcia i skończenia budowy, tudzież otwarcia ruchu nie były dopełnione, o ile przekroczenie terminu nie dałoby się usprawiedliwić w myśl §u 11go, lit. b) ustawy o koncesyach na koleje żelazne.

§. 5.

Zresztą wzmiankowana na wstępie kolej lokalna Sattledt—Grünau uważana być ma za istotną część składową przedsiębiorstwa Spółki kolei lokalnej w Wels, będącego przedmiotem Najwyższych dokumentów koncesyjnych z dnia 10. października 1885, Dz. u. p. Nr. 152 i z dnia 12. stycznia 1892, Dz. u. p. Nr. 44.

Przeto §§. 5, 7, 8, 13 i 14 rzeczzonego Najwyższego dokumentu koncesyjnego z dnia 10. października 1885, Dz. u. p. Nr. 152, stosować się mają bez zmiany do wszystkich linii rzeczzonej Spółki kolei lokalnej stanowiących teraz jedną wspólną całość a §§. 6, 10 i 12 wzmiankowanego Najwyższego dokumentu koncesyjnego w ten sposób, że

a) Spółce kolei lokalnej w Wels nadaje się prawo emitowania pod warunkami, które Rząd ustanowi, obligacyi pierwszeństwa lub akcyi pierwszeństwa z prawem do dywidendy czteroprocentowej zaniin akcyje zakładowe nabeżdą prawa do pobierania dywidendy, a to w sumie maksymalnej, którą Rząd oznaczy, w takim zaś razie, gdyby po skończeniu kolei jeszcze jakie nowe budowle wystawione lub urządzenia ruchu pomnożone być miały, koszta przez to poniesione mogą być doliczone do wydatków ruchu, jeżeli Rząd pozwolił na wzniesienie projektowanych nowych budowli lub pomnożenie urządzeń ruchu i jeżeli koszta będą należycie wykazane;

b) Spółka obowiązana jest pod warunkami i zastrzeżeniami w artykule XII ustawy z dnia 31. grudnia 1894, Dz. u. p. Nr. 2 z r. 1895, podanemi, dozwolić Rządowi na jego żądanie każdego czasu współużywania kolei do obrotu między kolejami już istniejącymi lub dopiero w przyszłości powstać mającymi, na których Rząd ruch utrzymuje, w taki sposób, że Rząd będzie mógł z prawem ustanawiania taryf przesyłać lub pozwolić przesyłać tak całe pociągi jak i pojedyncze wozy koleją współużywaną lub niektórymi jej częściami, za opłatą stosownego wynagrodzenia;

c) gdy koncesya upłynie i od tego dnia, w którym to nastąpi, przechodzi na państwo bez wynagrodzenia także własność i używanie zapasów kasowych, kolei podjazdowych, jeżeliby je Spółka posiadała i przedsiębiorstw pobocznych Spółki.

Na miejsce postanowień §. 11go Najwyższego dokumentu koncesyjnego z dnia 10. października 1885, Dz. u. p. Nr. 152, które uchylają się, obowiązują następujące postanowienia:

Rząd zastrzega sobie prawo odkupienia kolei koncesyonowanych po ich wybudowaniu i otwarciu na nich ruchu kiedykolwiek, pod następującymi warunkami:

1. Wynagrodzenie zapłacić się mające w razie odkupienia kolei będzie polegało na tem, że państwo weźmie na siebie spłacenie z własnych funduszków obligacyi pierwszeństwa, jeśli będą emitowane i o ile do chwili odkupu nie zostaną jeszcze wylosowane i nadto zapłaci gotówką lub obligacyami długu państwa kwotę równą wartości imiennej kapitału akcyjnego w rzeczonyj chwili według planu jeszcze nie umorzonyj.

Obligacye te liczone będą w takim razie po kursie pieniężnym średnim, jaki obligacye długu państwa tego samego rodzaju, notowane urzędownie na giełdzie wiedeńskiej, będą miały w ciągu półrocza bezpośrednio poprzedzającego.

2. Przez odkupienie kolei i od dnia tego odkupienia przechodzi na państwo za wypłatą wynagrodzenia pod l. 1 przepisanego bez dalszej zapłaty własność wolna od ciężarów i używanie kolei niniejszem koncesyonowanych ze wszystkimi do nich należącymi ruchomościami i nieruchomościami, licząc tu także tabor wozowy, zapasy materiałów i kasowe, a według okoliczności koleje podjazdowe własnością Spółki będące i przedsiębiorstwa poboczne Spółki, jakoteż fundusze obrotowe

i zasobne z kapitału zakładowego utworzone, o ileby te ostatnie za zezwoleniem Rządu nie były już użyte stosownie do swego przeznaczenia.

3. Odkupienie na rzecz państwa nastąpić ma w każdym przypadku z rozpoczęciem się roku kalendarzowego, uchwałą zaś Rządu, tycząca się odkupienia, oznajmiona będzie przedsiębiorstwu kolejowemu najpóźniej aż do 31. października roku bezpośrednio poprzedniego w formie deklaracyi.

W deklaracyi tej oznaczone będą następujące szczegóły:

a) termin, od którego nastąpi odkupienie;

b) przedsiębiorstwo kolejowe, będące przedmiotem odkupienia i inne przedmioty majątku, które bądź jako przynależność przedsiębiorstwa kolejowego bądź na zaspokojenie pretensyi państwa, lub z jakichkolwiek innych tytułów prawnych przejść mają na państwo;

c) kwota ceny odkupu, którą państwo zapłacić ma przedsiębiorstwu kolejowemu z oznaczeniem terminu i miejsca płatności.

4. Rząd zastrzega sobie prawo ustanowienia jednocześnie z doręczeniem deklaracyi co do odkupienia, osobnego komisarza do czuwania nad tem, żeby stan majątku, poczynszy od tej chwili, nie został zmniejszony na szkodę państwa.

Poczynszy od chwili oznajmienia o odkupieniu, wszelka sprzedaż lub obciążenie nieruchomości majątkowych, w deklaracyi o odkupieniu wymienionych, podlega przyzwoleniu osobnego komisarza.

Toż samo rozumie się o wszelkiem przyjęciu nowych zobowiązań, przekraczających granicę regularnego sprawowania interesów lub uzasadniających trwałe obciążenie.

5. Spółka obowiązana jest mieć o to staranie, żeby Rząd mógł w dniu na odkupienie wyznaczonym, objąć w fizyczne posiadanie wszystkie przedmioty majątku w deklaracyi o odkupieniu wymienione.

Gdyby Spółka nie uczyniła zadość temu zobowiązaniu, Rząd będzie miał prawo nawet bez jej zezwolenia i bez wdania się sądu, objąć w fizyczne posiadanie przedmioty majątku powyżej oznaczone.

Poczynszy od chwili odkupienia, ruch na kolei odkupionej odbywać się będzie na rachunek państwa a przeto od tej chwili wszelkie dochody ruchu przechodzić będą na rzecz państwa, wszelkie zaś wydatki ruchu na karb państwa.

Czyste dochody, jakie okażą się z obrachunku aż do chwili odkupienia, pozostaną własnością przedsiębiorstwa kolejowego, które natomiast odpowiadać ma samo za wszelkie należności obrachunkowe i za wszelkie inne długi pochodzące z budowy i ruchu kolei aż do chwili powyższej.

6. Rząd zastrzega sobie prawo zahipotekowania na podstawie deklaracji o odkupieniu (l. 3), prawa własności państwa na wszystkich nierucho-

mościach majątkowych w skutek odkupienia na państwo przechodzących.

Spółka obowiązana jest oddać Rządowi na jego żądanie do rozporządzenia wszelkie dokumenty prawne, jakichby od niej jeszcze do tego celu potrzebował.

Wittek r. w.

Dziennik ustaw państwa

dla

królestw i krajów w Radzie państwa reprezentowanych.

Część XLII. — Wydana i rozesłana dnia 10. czerwca 1899.

Treść: (№ 102—106.) 102. Rozporządzenie cesarskie, którem zarządza się ogłoszenie umowy pomiędzy monarchią austriacko-węgierską a Włochami z dnia 25. czerwca 1896, dotyczącej się wzajemnego niesienia bezpłatnej pomocy ubogim chorym. — 103. Umowa między monarchią austriacko-węgierską a Włochami, dotycząca się wzajemnego niesienia bezpłatnej pomocy ubogim chorym. — 104. Rozporządzenie, dotyczące się postępowania z maltopeptonem ze względu na cło. — 105. Rozporządzenie, dotyczące się wprowadzania z zagranicy soli nawozowych (przymieszek soli i odpadków soli z fabryk i warzelní, tudzież nawozów sztucznych z mieszanin soli Nr. t. 319 a powszechnej taryfy cłowej). — 106. Obwieszczenie o zmianie statutu Urzędu statystycznego pracy w Ministerstwie handlu.

102.

Rozporządzenie cesarskie z dnia 22. maja 1899,

którem zarządza się ogłoszenie umowy pomiędzy monarchią austriacko-węgierską a Włochami z dnia 25. czerwca 1896, dotyczącej się wzajemnego niesienia bezpłatnej pomocy ubogim chorym.

Na mocy §. 14go ustawy zasadniczej z dnia 21. grudnia 1867, Dz. u. p. Nr. 141 o reprezentacji państwa, uznaję za stosowne rozporządzić, żeby umowa z dnia 25. czerwca 1896 pomiędzy monar-

chią austriacko-węgierską a Włochami, dotycząca się wzajemnego niesienia bezpłatnej pomocy ubogim chorym, została ogłoszona jako obowiązująca w królestwach i krajach w Radzie państwa reprezentowanych.

Wiedeń, dnia 22. maja 1899.

Franciszek Józef r. w.

Thun r. w.

Wittek r. w.

Bylandt r. w.

Kaizl r. w.

Welsersheimb r. w.

Ruber r. w.

Kast r. w.

Jędrzejowicz r. w.

Di Pauli r. w.

103.

Pierwopis.

Convention

entre

l'Autriche-Hongrie et l'Italie

du 25 Juin 1896

sur

l'assistance gratuite réciproque des malades indigents.

Afin de régler d'une manière plus précise l'assistance à prêter aux sujets autrichiens ou hongrois tombés malades en Italie et, réciproquement, aux sujets italiens tombés malades en Autriche ou en Hongrie et désirant, en particulier, étendre à tout le Royaume d'Italie les effets des déclarations échangées en 1861 entre l'Autriche et le Royaume de Sardaigne concernant le traitement gratuit réciproque des malades indigents, les Soussignés, dûment autorisés à cet effet, sont convenus de ce qui suit:

Article I^{er}.

Chacune des Parties contractantes s'engage à pouvoir à ce que, sur son territoire, les ressortissants indigents de l'autre qui, par suite de maladie physique ou mentale, ont besoin de secours et de soins médicaux, soient traités à l'égal de ses propres ressortissants, jusqu'à ce que leur rapatriement puisse être effectué sans danger pour leur santé ou celle d'autre personne.

Article II.

Les frais de ces secours et de ces soins ainsi que ceux de l'enterrement ne seront pas réclamés aux Caisses de l'Etat, des Provinces ou des Communes, ni à quelque autre Caisse publique de l'Etat auquel la personne secourue appartient.

Article III.

Le remboursement des frais en question ne pourra être réclamé que dans le cas où la personne

Przekład.

Umowa

między

monarchią austriacko-węgierską
a Włochami

z dnia 25. czerwca 1896,

tycząca się

wzajemnego niesienia bezpłatnej pomocy ubogim
chorym.

Celem urządzenia w sposób ściślejszy pomocy jaka ma być niesiona obywatelom austriackim lub węgierskim, którzy zachorują we Włoszech i nawzajem obywatelom włoskim, którzy w Austrii lub w Węgrzech popadną w chorobę, w szczególności zaś celem rozciągnięcia na całe królestwo włoskie mocy obowiązującej deklaracji wymienionych w r. 1861 pomiędzy Austrią a królestwem sardyńskim w przedmiocie wzajemnego bezpłatnego pielęgnowania ubogich chorych, podpisani, należycie do tego upoważnieni, zawarli następującą umowę:

Artykuł I.

Każda ze Stron kontraktujących zobowiązuje się mieć o to staranie, żeby na jej obszarze postępowano z ubogimi obywatelami drugiej Strony, którzy z powodu choroby fizycznej lub umysłowej potrzebują pomocy i pieczy lekarskiej, tak samo, jak z własnymi obywatelami, dopóki nie będzie można bez niebezpieczeństwa dla ich zdrowia lub dla zdrowia trzecich osób odesłać ich do ojczyzny.

Artykuł II.

Co się tyczy kosztów tej pomocy i pieczy, jakoteż kosztów pogrzebu nie można żądać ich zwrotu ani od kas państwa, prowincyi lub gmin ani od żadnej innej kasy publicznej tego państwa, do którego przynależy osoba pomocy używająca.

Artykuł III.

Zwrotu rzeczonych kosztów można wymagać tylko w tym razie, jeżeli sama ta osoba, która uży-

assistée elle-même ou d'autres personnes, obligées en son lieu et place en vertu des lois en vigueur, sont en état de répondre à ces frais.

A cet effet chacune des Parties contractantes s'engage, sur une demande faite par voie diplomatique, à prêter à l'autre Partie l'appui admissible aux termes de la législation du Pays, afin que ces frais, qui seront calculés d'après les taxes en usage, soient remboursés à qui de droit.

Article IV.

Les frais qui jusqu'à la date où le présent arrangement entrera en vigueur, auront été occasionnés aux hôpitaux autrichiens et hongrois par le traitement des individus indigents ressortissant des provinces vénitiennes et de Mantoue, ou aux hôpitaux des dites provinces italiennes par le traitement des malades indigents, sujets autrichiens ou hongrois, seront remboursés par les gouvernements respectifs d'après le système observé jusqu'à présent.

Article V.

Le terme de la mise à exécution du présent arrangement sera fixé de commun accord dès que les formalités prescrites par les lois constitutionnelles des Parties contractantes auront été accomplies.

Il restera en vigueur jusqu'à ce que l'une ou l'autre des Parties contractantes aura annoncé — une année d'avance — son intention d'en faire cesser les effets.

En foi de quoi les Soussignés ont signé le présent accord et y ont apposé le cachet de leurs armes.

Fait à Vienne en double expédition le 25 juin 1896.

Pour l'Autriche et
pour la Hongrie:

Le Ministre des affaires
étrangères d'Autriche-
Hongrie:

Gołuchowski m. p.
(L. S.)

Pour l'Italie:

L'Ambassadeur de Sa
Majesté le Roi d'Italie
auprès de Sa Majesté
Impériale et Royale Apo-
stolique:

Nigra m. p.
(L. S.)

wała pomocy lub osoby, które na mocy istniejących ustaw są obowiązane za nią płacić, mogą pokryć te koszty.

W tym celu każda ze Stron kontraktujących zobowiązuje się dostarczyć drugiej Stronie na żądanie drogą dyplomatyczną objawione poinocny ustawami krajowymi dozwolonej, ażeby koszty te, które obliczane będą według taks zwyczajnych, zostały uprawnionym zwrócone.

Artykuł IV.

Koszta, które, zanim umowa niniejsza nabędzie mocy obowiązującej, poniosły szpitale austriackie i węgierskie z powodu pielęgnowania chorych ubogich przynależących do prowincji weneckich i do prowincji Mantuy, lub które poniosły szpitale rzeczonych prowincji włoskich z powodu pielęgnowania ubogich chorych, będących obywatelami austriackimi lub węgierskimi, zwrócone będą przez Rządy dotyczące według zasad, których trzymano się aż do tego czasu.

Artykuł V.

Termin wejścia w wykonanie umowy niniejszej ustanowiony będzie za wspólną zgodą, jak tylko zostaną dopełnione formalności przepisane ustawami konstytucyjnymi Stron kontraktujących.

Umowa niniejsza obowiązywać będzie aż do upływu roku od chwili, w której jedna lub druga Strona kontraktująca objawi zamiar rozwiązania onejże.

W dowód czego podpisani podpisali umowę niniejszą i wycisnęli na niej swoje pieczęci.

Spisano w dwóch wygotowaniach w Wiedniu dnia 25. czerwca 1896.

Za Austryę i za
Węgry:

Minister spraw
zewnętrznych
austriacko-węgierski:

Gołuchowski r. w.
(L. S.)

Za Włochy:

Ambasador Najjaśniejszego
Króla włoskiego
przy Jego c. i k. Apo-
stolskiej Mości:

Nigra r. w.
(L. S.)

Protocole.

Au moment de procéder à la signature de la présente Convention concernant l'assistance gratuite réciproque des malades indigents, les Soussignés sont convenus de déclarer au nom des Parties contractantes, qu'il est bien entendu entre Elles que le remboursement réciproque des frais visés par l'article IV de la présente Convention, pourra s'effectuer à deux échéances distantes d'un an l'une de l'autre.

Fait à Vienne en double expédition le 25 juin 1896.

Pour l'Autriche et
pour la Hongrie:

Le Ministre des affaires
étrangères d'Autriche-
Hongrie:

Gołuchowski m. p.
(L. S.)

Pour l'Italie:

L'Ambassadeur de Sa
Majesté le Roi d'Italie
auprès de Sa Majesté
Impériale et Royale Apo-
stolique:

Nigra m. p.
(L. S.)

Protokół.

Przy podpisywaniu umowy niniejszej, tyczącej się wzajemnego niesienia bezpłatnej pomocy chorym ubogim, podpisani zgodzili się oświadczyć imieniem Stron kontraktujących, że według ich jednogodnego rozumienia kosztów przewidziane w artykule IV umowy niniejszej mogą być zwrócone w dwóch terminach jednym rokiem przegrodzonych.

Spisano w Wiedniu w dwóch wygotowaniach dnia 25. czerwca 1896.

Za Austryę i za
Węgry:

Minister spraw
zewnętrznych
austriacko węgierski:

Gołuchowski r. w.
(L. S.)

Za Włochy:

Ambasador Najjaśniej-
szego Króla włoskiego
przy Jego c. i k. Apo-
stolskiej Mości:

Nigra r. w.
(L. S.)

W skutek powyższego rozporządzenia cesarskiego z dnia 22. maja 1899, Dz. u. p. Nr. 102, ogłasza się niniejszem z mocą obowiązującą dla królestw i krajów w Radzie państwa reprezentowanych.

Wiedeń, dnia 22. maja 1899.

Thun r. w.

104.**Rozporządzenie Ministerstw skarbu i handlu z dnia 26. maja 1899,**

tyczące się postępowania z maltopeptonem ze względu na cło.

W porozumieniu z interesowanymi Ministerstwami królewsko węgierskimi uzupełniają się postanowienia Abecadłowego spisu towarów taryfy cłowej w sposób następujący:

Po wyrazie Maltyna wpisać należy nowy wyraz:

„Maltopepton“, zgęszczony wodny wyciąg z kielków słodowych, środek do pobudzania wzrostu drożdży i fermentacji w gorzelnii spirytusowej (na zasadzie artykułu IV ustawy cłowej)

Nr. t. 324 . . . 4 zł.

Rozporządzenie niniejsze wchodzi w wykonanie niezwłocznie.

Kaizl r. w.

Di Pauli r. w.

105.**Rozporządzenie Ministerstw skarbu, handlu i rolnictwa z dnia 30. maja 1899,**

tyczące się wprowadzania z zagranicy soli nawozowych (przymieszek soli i odpadków soli z fabryk i warzelní, tudzież nawozów sztucznych z mięszanin soli Nr. t. 319 a powszechnej taryfy cłowej).

Z częściową zmianą postanowień zawartych w rozporządzeniach ministeryalnych z dnia 13. sierpnia 1892, Dz. u. p. Nr. 138, 19. czerwca 1894, Dz. u. p. Nr. 134, 6. czerwca 1895, Dz. u. p. Nr. 77 i 22. sierpnia 1897, Dz. u. p. Nr. 215, pozwala się w porozumieniu z interesowanymi Ministerstwami królewsko węgierskimi, z zastrzeżeniem odwołania kiedykolwiek, sprowadzać z zagranicy sole potasowe surowe i nawozy sztuczne z mięszanin soli Nr. t. 319 a powszechnej taryfy cłowej pod następującymi warunkami:

1. Sole potasowe surowe mogą zawierać w sobie nie więcej jak 50 procentów, inne zaś rzeczony środki nawozowe nie więcej jak 30 procentów chlorku sodu. Te ostatnie mogą zawierać w sobie oprócz związków potasowych i chlorku sodu tylko takie istoty, które prawie z taką samą łatwością rozpuszczają się w wodzie jak istoty powyższe. Jednakże do wszystkich tych środków nawozowych może być przymieszany proszek torfowy w ilości aż do 2 procentów wagi.

2. Rzeczony środki nawozowe powinny być po należytem zmieleniu zabarwione najmniej $\frac{1}{2}$ procentem czernidla uniwersalnego (koku drobno sproszkowanego) lub innego barwnika czarnego tej samej natężliwości w taki sposób, żeby nie były jaśniejsze niż typy przez c. k. Ministerstwo skarbu aprobowane i c. k. komorom udzielone.

3. Fabryka dostarczająca winna dołączyć do każdej posyłki świadectwo pochodzenia, w którym oprócz podania składu chemicznego potwierdzone być ma, że posyłka czyni zadość warunkom pod 1 i 2 przepisany.

Komory wchodowe, przekonawszy się o zgodnem z przepisami zabarwieniu nadchodzących posyłek, winny ekspedyować je na podstawie rzeczonych świadectw pochodzenia, zastrzega się im jednak prawo wzięcia z poszczególnych posyłek — bez opóźnienia ekspedycy — próbek wyrwykowych celem zarządzenia rozbioru chemicznego.

Nabywanie i sprzedawanie tych soli dozwolone jest każdemu, jednakże wolno ich używać wyłącznie tylko do użyznienia gruntów.

Do wszystkich tych posyłek soli nawozowych, które nie odpowiadają warunkom powyższym, stosują się dotychczasowe przepisy.

Rozporządzenie niniejsze wchodzi w wykonanie od dnia ogłoszenia.

Kast r. w.

Kaizl r. w.

Di Pauli r. w.

106.

Obwieszczenie Ministerstwa handlu z dnia 6. czerwca 1899,

o zmianie statutu Urzędu statystycznego pracy w Ministerstwie handlu.

Jego c. i k. Apostolska Mość Najwyższem postanowieniem z dnia 23. maja 1899 raczył najmiłociwiej zezwolić, żeby w statucie Urzędu statystycznego pracy w Ministerstwie handlu, ogłoszonym obwieszczeniem Ministerstwa handlu z dnia 25. lipca 1898, Dz. u. p. Nr. 132, zmieniony został ustęp pierwszy § 5go i żeby ustęp ten opiewał na przyszłość jak następuje:

Ku wspieraniu Urzędu statystycznego pracy, jakoteż dla wzmocnienia pomyślnego współdziałania onegóż i przemysłów, na które rozciąga się jego działalność, tworzy się stałą Radę przyboczną pracy, w której skład wchodzi: naczelnik Urzędu statystycznego pracy, jego zastępca, po jednym delegacie Ministerstw spraw wewnętrznych, sprawiedliwości, skarbu i rolnictwa, Ministerstwa kolei żelaznych i Ministerstwa handlu, jakoteż Najwyższej Rady zdrowia, prezes Naczelnej Komisji statystycznej i 30 członków przez Ministra handlu mianowanych. Gdy Minister handlu mianować ma członków z gałęzi zawodowych podlegających innym wydziałom, winien powoływać ich w porozumieniu z interesowanymi wydziałami.

Di Pauli r. w.

Dziennik ustaw państwa

dla

królestw i krajów w Radzie państwa reprezentowanych.

Część XLIII. — Wydana i rozesłana dnia 21. czerwca 1899.

Treść: (№ 107—109.) 107. Dokument koncesyjny na kolej lokalną od Chlumca do Miestca Kralowego. — 108. Dodatek drugi, którym uzupełnia się Przepis wykonawczy do rozdziału II. ustawy z dnia 2^o. października 1896, o podatkach osobistych bezpośrednich. — 109. Obwieszczenie o ustanowieniu Komory głównej w Morawskiej Szenawie

107.

Dokument koncesyjny z dnia 3. czerwca 1899,

na kolej lokalną od Chlumca do Miestca Kralowego.

Na zasadzie Najwyższego upoważnienia nadaje w porozumieniu z interesowanymi Ministerstwami Karolowi Friczowi, właścicielowi fabryki w Chlumcu nad Cydliną o to proszącemu, koncesyę do wybudowania i utrzymywania w ruchu kolei żelaznej ruchomiennej, która wybudowana być ma jako lokalna o szlaku normalnym od stacyi w Chlumcu c. k. uprzyw. kolei północno-zachodniej austriackiej do Miestca Kralowego z dobiegiem do linii Krzynek—Miestec Kralowy kolei komercyalnych czeskich, a to w myśl postanowień ustawy o koncesyach na koleje żelazne z dnia 14. września 1854, Dz. u. p. Nr. 238, jakoteż ustaw z dnia 31. grudnia 1894, Dz. u. p. Nr. 2 z r. 1895 i z dnia 21. grudnia 1898, Dz. u. p. Nr. 233, pod następującymi warunkami i zastrzeżeniami:

§. 1.

Koncesyonaryusz kolei, na którą wydaje się niniejszy dokument koncesyjny, używa dobrodziejstw w artykule V ustawy z dnia 31. grudnia 1894, Dz. u. p. Nr. 2 z r. 1895 przewidzianych.

§. 2.

Kolei koncesyonowanej zapewnia państwo na czas od otwarcia ruchu aż do upływu 76go roku

okresu koncesyjnego gwarancję czystego dochodu rocznego w sumie maksymalnej 18.000 zł. w. a. na zapewnienie oprocentowania po cztery od sta i kwoty na umorzenie pożyczki pierwszeństwa w Banku krajowym królestwa czeskiego lub w innym instytucie finansowym celem zgromadzenia kapitału zaciągnięć i w przeciągu powyższego okresu umorzyć się mającej w sumie imiennej 425.000 zł. w. a., a to w taki sposób, że gdyby czysty dochód roczny nie dorównywał sumie zagwarantowanej, część niedostającą uzupełni Rząd.

§. 3.

Z czystego dochodu rocznego w §. 2 zagwarantowanego obracać należy na umorzenie pożyczki pierwszeństwa, która ma być zaciągnięta, taką kwotę, jaką Rząd wyznaczy, stosownie do planu amortyzacyjnego, podlegającego jego zatwierdzeniu, według którego cały kapitał zakładowy (§. 11) umorzony być ma w ciągu okresu koncesyjnego.

§. 4.

Dodatek, który Rząd ma płacić z tytułu przyjęcia gwarancji, wydawany będzie po poprzednim sprawdzeniu przedstawionego ze wszystkimi dowodami rachunku rocznego, najpóźniej w trzy miesiące po przedstawieniu tego rachunku.

Jednakże na wypłatę umówionych odsetek od pożyczki, tudzież na umarzenie pożyczki stosownie do planu w oznaczonych terminach płatności, skarb będzie i pierwiej wydawał kwoty częściowe w miarę potrzeby, sprawdzonej na pod-

stawie preliminarza przychodów, a to z zastrzeżeniem obliczenia się na podstawie rachunku rocznego i jeżeli koncesyonaryusz będzie o to prosił na sześć tygodni przed terminem płatności.

Gdyby po ostatecznym stwierdzeniu rachunku rocznego, który przedstawić należy najpóźniej w przeciągu trzech miesięcy po upływie roku ruchu, okazało się, że zaliczki wymierzono za wysoko, koncesyonaryusze winni niezwłocznie zwrócić otrzymaną nadwyżkę z sześcioprocentowymi odsetkami.

Z roszczeniem do dopłaty od państwa zgłaszając się należy najpóźniej w przeciągu roku po upływie odpowiedniego roku ruchu, w przeciwnym razie roszczenie to upada.

§. 5.

Kwotę, którą Rząd zapłaci w skutek przyjęcia gwarancyi, uważać należy tylko za zaliczkę podlegającą oprocentowaniu po cztery od sta rocznie.

Gdy czysty dochód kolei przewyższy zagwarantowaną sumę roczną, nadwyżka odsyłana być ma niezwłocznie Rządowi na spłacenie udzielonej zaliczki z odsetkami aż do całkowitego umorzenia.

W przypadku tym zaspokojenie płatnych odsetek ma pierwszeństwo przed zwrotem zaliczek.

Pretensye państwa z tytułu tych zaliczek lub odsetek, nie wypłaconych jeszcze Rządowi w chwili, gdy koncesya moc swoją utraci, lub gdy kolej zostanie odkupiona, zaspokojone będą z pozostałego jeszcze majątku przedsiębiorstwa.

§. 6.

Koszta notowania papierów na giełdach krajowych i zagranicznych, opłaty stęplowe od kuponów jakoteż podatki, które po upływie lat swobody podatkowej przedsiębiorstwo ma opłacać, wolno umieszczać w rachunku ruchu jako pożyczkę wydatkową.

Toż samo rozumie się o dodatku za zawiadowstwo, płacić się mającym od pożyczki pierwszeństwa, która ma być zaciągnięta, jakoteż o podatkach i należnościach, któreby instytucji finansowemu pożyczającemu miały być zwracane.

Od dopłat państwa niema przedsiębiorstwo opłacać podatku dochodowego.

§. 7.

Budowę kolei koncesyonowanej rozpocząć należy niezwłocznie po otrzymaniu pozwolenia do budowania i skończyć najpóźniej w przeciągu półtora roku, licząc od dnia dzisiejszego. Gotową kolej od-

dać należy niezwłocznie na użytek publiczny i utrzymywać w ruchu bez przerwy przez cały okres koncesyjny.

Jako rękojmię dotrzymania powyższego terminu budowy, jakoteż wykonania i urządzenia kolei zgodnie z koncesyą, dać ma koncesyonaryusz na żądanie Rządu kaucyę w kwocie 5.000 zł. w. a. w papierach wartościowych, w których wolno lokować pieniądze sieroce.

W razie niedotrzymania powyższego zobowiązania z winy koncesyonaryusza, kaucya ta uznana być może za przepadłą.

§. 8.

Do wybudowania kolei koncesyonowanej nadaje się koncesyonaryuszowi prawo wywłaszczenia podług przepisów ustawowych w tej mierze obowiązujących.

Takież samo prawo nadane będzie koncesyonaryuszowi do wybudowania tych kolei podjazdowych, których budowę Rząd ze względu na dobro publiczne uznałby za potrzebną.

§. 9.

We względzie budowy kolei koncesyonowanej i ruchu na niej zastosować się powinien koncesyonaryusz do osnowy niniejszego dokumentu koncesyjnego, do warunków koncesyjnych, które Ministerstwo kolei żelaznych ustanowiło i innych zarządzeń jakie w tym względzie będą wydane, jakoteż do istniejących w tej mierze ustaw i rozporządzeń, mianowicie do ustawy o koncesyach na koleje żelazne z dnia 14. września 1854 (Dz. u. p. Nr. 238) i Porządku ruchu kolei z dnia 16. listopada 1851 (Dz. u. p. Nr. 1 z r. 1852), tudzież do ustaw i rozporządzeń, któreby w przyszłości zostały wydane.

Pod względem ruchu będzie można odstąpić od środków bezpieczeństwa i przepisów ruchu ustanowionych w Porządku ruchu kolei żelaznych i w odnośnych postanowieniach dodatkowych o tyle, o ile ze względu na szczególne stosunki obrotu i ruchu a w szczególności ze względu na zmniejszenie chyżości, Ministerstwo kolei żelaznych uzna to za dopuszczalne, a trzymać się należy osobnych przepisów ruchu, które w tej mierze wyda Ministerstwo kolei żelaznych.

§. 10.

Budowa kolei koncesyonowanej wykonana być ma podług zarządzeń, jakie w tej mierze wyda Ministerstwo kolei żelaznych pod bezpośrednim kie-

runkiem i nadzorem Ministerstwa kolei żelaznych a względnie funkcyjaryuszów, których Ministerstwo do tego wydeleguje.

Budowa i dostawy powierzane być mają na podstawie projektu szczegółowego i kosztorysu ułożonego przy odpowiednim wpływie funkcyjaryuszów rządowych, z bezpośredniem współdziałaniem Rządu i ile możności według warunków stosowanych pospolicie przy budowie kolei państwa.

Roboty budownicze powierzać należy oddzielnie od gromadzenia kapitału.

Wszelkie materiały budowlane, tabor kolejowy, szyny i wszelkie inne części składowe kolei, jakoteż wszelkie przedmioty do jej urządzenia mają być nabywane wyłącznie z fabryk krajowych.

Wyjątku od tego postanowienia dozwolić może Ministerstwo kolei żelaznych w porozumieniu z Ministerstwem handlu tylko w takim razie, gdyby udowodniono, że fabryki krajowe nie zdołają dostarczyć wszystkiego pod temi samymi warunkami, co się tyczy ceny, gatunku i czasu dostawy, jakie ofiarują fabryki zagraniczne.

§. 11.

Do wykonania koncesyonowanego przedsięwzięcia kolejowego nadaje się koncesyonaryuszowi prawo przeniesienia za osobnem zezwoleniem Rządu i pod warunkami, które on ustanowi, wszelkich praw i obowiązków z niniejszego dokumentu wynikających na spółkę akcyjną utworzyć się mającą lub już istniejącą.

Koncesyonaryusz jest upoważniony emitować pod warunkami, które Rząd ustanowi, pożyczkę pierwszeństwa w sumie imiennej 425.000 zł. w. a. według okoliczności na udziałowe zapisy długu rozłożoną, najwięcej po cztery od sta oprocentowaną a która umorzona być ma w przeciągu lat 76, licząc od dnia nadania koncesyi.

Zbycie tej pożyczki pierwszeństwa odbyć się ma według zarządzeń, jakie Rząd wyda.

Cyfra kapitału zakładowego rzeczywistego jakoteż imiennego podlega zatwierdzeniu Rządu.

W tym względzie przyjmuje się za zasadę, że oprócz kosztów na sporządzenie projektu, budowę i urządzenie kolei łącznie z kosztami nabycia parku kolejowego, za zezwoleniem Rządu rzeczywiście wyłożonych i należycie udowodnionych, tudzież kwoty, którą Rząd wyznaczy na zakupno zapasu materiałów i dotacyi kasowych łącznie z odsetkami interkalarnemi, ratami amortyzacyjnymi w ciągu czasu budowy rzeczywiście zapłaconymi i stratą na kursie rzeczywiście poniesioną przy gromadzeniu

kapitału, żadne wydatki jakiegobądź rodzaju nie mogą być liczone.

Gdyby po zupełnem wyczerpaniu pierwszego kapitału zakładowego jeszcze jakie nowe budowle wystawione lub urządzenia ruchu pomnożone być miały, koszta przez to poniesione mogą być doliczone do kapitału zakładowego, jeżeli Rząd pozwolił na wzniesienie projektowanych nowych budowli lub pomnożenie urządzeń ruchu i jeżeli koszta będą należycie wykazane.

Statut Spółki, kontrakt zbycia pożyczki pierwszeństwa i formularze emitować się mających według okoliczności obligacyi pierwszeństwa i akcyi, tudzież plan umorzenia obligacyi pierwszeństwa i akcyi, podlegają zatwierdzeniu Rządu.

W statucie Spółki akcyjnej, która ma być utworzona, zamieścić należy postanowienie, że wszyscy członkowie grona kierującego (rady zawodowej, dyrekcyi), winni być obywatelami austriackimi i winni mieć siedzibę w królestwach i krajach w Radzie państwa reprezentowanych.

§. 12.

Transporty wojskowe przewożone być muszą po cenach taryfowych niższych. Taryfę wojskową stosuje się do przewozu osób i rzeczy według postanowień, które tak w tej mierze jak i względem ulg dla podróżujących wojskowych kiedykolwiek na austriackich kolejach państwa obowiązywać będą.

Postanowienia te stosowane będą także do Obrony krajowej i Pospolitego ruszenia obu połów monarchii, do strzelców krajowych tyrolskich i do żandarmeryi a to nie tylko gdy podróżują kosztem skarbu, lecz także gdy jadą po służbie o własnym koszcie na ćwiczenia wojskowe i zgromadzenia kontrolne.

Koncesyonaryusz zobowiązuje się przystąpić także do zawartej przez spółkę kolei austriackich umowy względem zakupienia i utrzymywania w pogotowiu środków do transportów wojskowych, pomagania sobie nawzajem służbą i swojemi taborami w razie przewożenia większych transportów wojskowych, do przepisów dla kolei żelaznych na wypadek wojny, jakie będą kiedykolwiek obowiązywały, jakoteż do umowy dodatkowej o przewożeniu na rachunek skarbu wojskowego obłożnie chorych i rannych, która weszła w wykonanie od dnia 1. czerwca 1871.

Przepis dotyczący się przewożenia transportów wojskowych kolejami żelaznymi, który kiedykolwiek będzie obowiązywał, tudzież przepisy dla kolei żelaznych na wypadek wojny, jakie będą kiedykolwiek obowiązywały, nabywają dla koncesyonaryusza mocy obowiązującej od dnia otwarcia ruchu na kolei

koncesyjonowanej. Przepisy rzeczzonego rodzaju, które dopiero po tym terminie zostaną wydane i nie będą ogłoszone w Dzienniku ustaw państwa, staną się dla koncesjonariusza obowiązującymi wtedy, skoro tylko zostaną mu urzędownie podane do wiadomości.

Koncesjonariusz zobowiązuje się przy obsadzeniu posad mieć wzgląd na wysłużonych podoficerów armii, marynarki wojennej i obrony krajowej w myśl ustawy z dnia 19. kwietnia 1872, Dz. u. p. Nr. 60.

§. 13.

Do przewozu korpusów straży cywilnej (Straży bezpieczeństwa, Straży skarbowej itp.) mają być podobnie stosowane niższe taryfowe, służące dla transportów wojskowych.

§. 14.

Ruch na kolei będącej przedmiotem niniejszego dokumentu koncesyjnego, będzie utrzymywał Rząd aż do upływu okresu koncesyjnego na rachunek koncesjonariusza a koncesjonariusz będzie obowiązany zwracać Rządowi koszty z powodu tego utrzymywania ruchu rzeczywiście poniesione lub według okoliczności ryczałtowo oznaczone. Warunki utrzymywania ruchu przepisane będą w kontrakcie, który Rząd zawrze w tym względzie z koncesjonariuszem.

Dopóki kolej będzie istotnie używała gwarancji państwa lub dopóki zaliczki z tytułu gwarancji wypłacone, nie będą państwu zwrócone, Rząd będzie miał prawo wydawania według własnego uznania postanowień co do urządzeń ruchu, co do ustanowienia taryf dla przewozu osobowego i towarowego, jakoteż klasyfikacji towarów i wszelkich warunków pobocznych, dotyczących się przewozu towarów, tudzież świadczeń przedsiębiorstwa kolejowego na rzecz niektórych gałęzi służby publicznej, mianowicie na rzecz zarządu pocztowego i zakładu telegrafów państwa, przyczem będzie miał wzgląd na istniejące stosunki obrotu.

Po upływie tego czasu, koncesjonariusze stosować się mają do ustanowionych warunków ruchu a względnie do odnośnych postanowień, zawartych w kontrakcie ruchu.

Zresztą uregulowanie taryf pasażerskich i towarowych, jakoteż świadczeń na cele publiczne, zastrzeżone jest na zawsze ustawodawstwu i koncesjonariusz obowiązany jest poddać się takiej regulacji.

§. 15.

Koncesjonariusz obowiązany jest pod warunkami i zastrzeżeniami w artykule XII ustawy z dnia

31. grudnia 1894 (Dz. u. p. Nr. 2 z r. 1895) podanymi, dozwolić Rządowi na jego żądanie każdego czasu współużywania kolei do obrotu między kolejami już istniejącymi lub dopiero w przyszłości powstać mającymi, na których Rząd ruch utrzymuje, w taki sposób, że Rząd będzie mógł z prawem ustanawiania taryf przysyłać lub pozwolić przysyłać tak całe pociągi jak i pojedyncze wozy koleją współużywaną lub niektórymi jej częściami, za opłatą stosownego wynagrodzenia.

§. 16.

Trwanie koncesyi z obroną przeciw zakładaniu nowych kolei w myśl §fu 9go, lit. b) ustawy o koncesjach na koleje żelazne oznacza się na lat 90, licząc od dnia dzisiejszego a po upływie tego czasu utraci ona moc swoją.

Rząd może także przed upływem rzeczzonego czasu uznać koncesję za nieistniejącą nadal, gdyby określone w §fie 7mym zobowiązania pod względem rozpoczęcia i skończenia budowy, tudzież otwarcia ruchu nie były dopełnione z winy koncesjonariusza, o ile przekroczenie terminu nie da się usprawiedliwić w myśl §u 11go ustawy o koncesjach na koleje żelazne.

§. 17.

Rząd zastrzega sobie prawo odkupienia kolei koncesyjonowanej po jej wybudowaniu i otwarciu na niej ruchu kiedykolwiek, pod następującymi warunkami:

1. Wynagrodzenie zapłacić się mające w razie odkupienia będzie polegało na tem, że państwo weźmie na siebie spłacenie w miejsce koncesjonariusza pożyczki pierwszeństwa w §. 11 oznaczonej i wszelkich innych długów, jakieby koncesjonariusz za zezwoleniem Rządu na pokrycie policzalnych kosztów założenia (§. 11, ustęp 6), zaciągnął, w kwotach zalegających jeszcze jako nieumorzone a nadto kwotę kapitału akcyjnego zalegającą jeszcze w chwili odkupienia spłaci gotówką lub obligacjami długu państwa.

Obligacje te liczone będą w takim razie po kursie pieniężnym średnim, jaki obligacje długu państwa tego samego rodzaju, notowane urzędownie na giełdzie wiedeńskiej, będą miały w ciągu półrocza bezpośrednio poprzedzającego.

2. Przez odkupienie kolei i od dnia tego odkupienia przechodzi na państwo za wypłatą wynagrodzenia pod l. 1 przepisanego bez dalszej zapłaty własność wolna od ciężarów a względnie obciążona tylko zalegającą jeszcze resztą pożyczki

za zezwoleniem Rządu zaciągniętej i używanie kolei niniejszem koncesjonowanej ze wszystkimi do niej należącymi ruchomościami i nieruchomościami, licząc tu także tabor wozowy, zapasy materiałów i kasowe, koleje podjazdowe własnością koncesjonariuszów będące i przedsiębiorstwa poboczne Spółki, jakoteż fundusze obrotowe i zasobne z kapitału zakładowego utworzone, o ileby te ostatnie za zezwoleniem Rządu nie były już użyte stosownie do swego przeznaczenia.

3. Odkupienie na rzecz państwa nastąpić ma w każdym przypadku z rozpoczęciem się roku kalendarzowego, uchwała zaś Rządu, tycząca się odkupienia, oznajmiona będzie przedsiębiorstwu kolejowemu najpóźniej aż do 31. października roku bezpośrednio poprzedniego w formie deklaracji.

W deklaracji tej oznaczone będą następujące szczegóły:

- a) termin, od którego nastąpi odkupienie;
- b) przedsiębiorstwo kolejowe, będące przedmiotem odkupienia i inne przedmioty majątku, które, bądźto jako przynależność przedsiębiorstwa kolejowego, bądź też na zaspokojenie pretensyi państwa z tytułu gwarancyi (§. 5) lub z jakichkolwiek tytułów prawnych przejść mają na państwo;
- c) kwota ceny odkupu, którą państwo zapłacić ma przedsiębiorstwu kolejowemu (l. 1) z oznaczeniem terminu i miejsca płatności.

4. Rząd zastrzega sobie prawo ustanowienia jednocześnie z doręczeniem deklaracji co do odkupienia, osobnego komisarza do czuwania nad tem, żeby stan majątku, począwszy od tej chwili, nie został zmieniony na szkodę państwa.

Począwszy od chwili oznajmienia o odkupieniu, wszelka sprzedaż lub obciążenie nieruchomości majątkowych, w deklaracji o odkupieniu wymienionych, podlega przyzwoleniu osobnego komisarza.

Toż samo rozumie się o wszelkiem przyjęciu nowych zobowiązań, przekraczających granicę regularnego sprawowania interesów lub uzasadniających trwałe obciążenie.

5. Koncesjonariusz obowiązany jest mieć o to staranie, żeby Rząd mógł w dniu na odkupienie wyznaczonym, objąć w fizyczne posiadanie wszystkie przedmioty majątku w deklaracji o odkupieniu wymienione.

Gdyby koncesjonariusz nie uczynił zadość temu zobowiązaniu, Rząd będzie miał prawo nawet bez ich zezwolenia i bez wdania się sądu, objąć w fizyczne posiadanie przedmioty majątku powyżej oznaczone.

Począwszy od chwili odkupienia, ruch na kolei odkupionej odbywać się będzie na rachunek państwa a przeto od tej chwili wszelkie dochody ruchu przechodzić będą na rzecz państwa, wszelkie zaś wydatki ruchu na karb państwa.

Czyste dochody, jakie okażą się z obrachunku aż do chwili odkupienia, pozostaną własnością przedsiębiorstwa kolejowego, które natomiast odpowiadać ma samo za wszelkie należności obrachunkowe i za wszelkie inne długi pochodzące z budowy i ruchu kolei aż do chwili powyższej.

6. Rząd zastrzega sobie prawo zahipotekowania na podstawie deklaracji o odkupieniu (l. 3), prawa własności państwa na wszystkich nieruchomościach majątkowych w skutek odkupienia na państwo przechodzących.

Koncesjonariusz obowiązany jest oddać Rządowi na jego żądanie do rozporządzenia wszelkie dokumenty prawne, jakichby od niego do tego celu potrzebował.

§. 18.

Gdy koncesya uplynie i od tego dnia, w którym to nastąpi, przechodzi na państwo bez wynagrodzenia wolna od ciężarów własność i używanie kolei koncesjonowanej i wszystkich ruchomych i nieruchomych przynależności, licząc tu także tabor wozowy, zapasy materiałów i kasowe, koleje podjazdowe, jeżeliby koncesjonariusze je posiadali i przedsiębiorstwa poboczne Spółki, jakoteż fundusze obrotowe i zasobne z kapitału zakładowego utworzone, w rozmiarze wzmiankowanym w §. 17, l. 2.

Tak wtedy gdy koncesya uplynie jak i w razie odkupienia kolei (§. 17), zatrzymają koncesjonariusze na własność fundusz zasobny, utworzony z własnych dochodów przedsiębiorstwa i aktywa obrachunkowe, jeżeliby istniały, tudzież te osobne zakłady i budynki z własnego majątku wzniesione lub nabyte, do których zbudowania lub nabycia Rząd upoważnił koncesjonariuszów z tym wyraźnym dodatkiem, że nie mają stanowić przynależności kolejowej.

§. 19.

Po utworzeniu się Spółki akcyjnej w §. 11 przewidzianej, komisarz przez Rząd ustanowiony będzie miał także prawo bywania na posiedzeniach Rady zawiadowczej lub innej reprezentacji, przedstawiającej grono kierujące Spółki, jakoteż na walnych zgromadzeniach ile razy uzna to za potrzebne, i zawieszania wszelkich takich uchwał lub zarządzeń, któreby się ustawom, koncesyi lub statutowi Spółki

sprzeciwiały albo były szkodliwe publicznemu dobru i interesowi finansowemu skarbu państwa dającego gwarancję; w przypadku jednak takim komisarz winien rzecz przedstawić natychmiast Ministerstwu kolei żelaznych do decyzji, która wydana być ma niezwłocznie i będzie dla Spółki obowiązująca.

§. 20.

Nadto zastrzega sobie Rząd prawo, że gdyby pomimo poprzedniego ostrzeżenia dopuszczono się ponownie naruszenia lub zaniedbania obowiązków, w dokumencie koncesyjnym lub ustawami przepisanych, będzie temu zapobiegał środkami odpowiadającymi ustawom, a według okoliczności uzna koncesję za nieistniejącą nadal jeszcze przed upływem czasu, na który została nadana.

Wittek r. w.

108.

Dodatek drugi

którym uzupełnia się Przepis wykonawczy do rozdziału II. ustawy z dnia 25. października 1896, Dz. u. p. Nr. 220, o podatkach osobistych bezpośrednich.

(Ogłoszony rozporządzeniem Ministerstwa skarbu z dnia 15. czerwca 1899.)

Postępowanie z temi stowarzyszeniami zarobkowymi i gospodarzami, w myśl §. 85 uwzględnionemi, które wykonywają zastępstwo Banku austriacko-węgierskiego, jakiegoś instytutu kredytowego krajowego itp.

Zbieg u podmiotu prawnego kilku przedsiębiorstw, rozmaitym stopom podatkowym podlegających.

Do artykułu 7go przydać należy następujące ustępy:

Lecz jeżeli stowarzyszenie zarobkowe i gospodarze, w myśl §. 85go uwzględnione, oprócz właściwych czynności stowarzyszenia, wykonywa jako podrzędne zatrudnienie poboczne lecz jako samodzielną, w sobie zamkniętą gałąź przemysłu, także jeszcze zastępstwo Banku austriacko-węgierskiego, jakiegoś instytutu kredytowego krajowego itp., pozwala się, żeby ze stowarzyszeniem takim postępowano według postanowień powszechnych tylko co do dochodu z wzmiankowanego zatrudnienia pobocznego, co się zaś tyczy jego właściwej czynności jako stowarzyszenia, to jest co się tyczy zysku z niej osiągniętego, żeby je uważano za przedsię-

biorstwo w myśl §. 85go uwzględnione. Stowarzyszenia roszczące sobie pretensję do tego rozdziału ich czynności pod względem prawa podatkowego, obowiązane są utrzymywać osobne zapiski do obu działów swego przedsiębiorstwa i przekładać je do wymierzenia podatku.

Gdyby w wzmiankowanym zatrudnieniu pobocznem poniesiono straty, takowe przed wykonaniem przepisanego w §. 100, ustęp 11 (artykuł 42) obliczenia podstawy opodatkowania potrącić należy z intryaty przedsiębiorstwa w myśl §. 85go uwzględnianego.

W artykule 34 po l. 3, która na przyszłość oznaczana będzie l. 3 a, przydać należy:

3 b. Nakoniec zachodzi wyjątek od pravidła pod l. 1 ustanowionego, także jeszcze w tych przypadkach, w których podmiot prawny, rozdziałowi II podlegający, wykonywa kilka przedsiębiorstw, a ich czyste intryaty podlegają stosownie do §. 100 rozmaitym procentom podatkowym. W przypadkach tych nie trzeba intryat czystych ściągać w jedną sumę, lecz do każdej z osobna czystej intryaty zastosować należy procenty podatkowe dla odnośnego rodzaju przedsiębiorstw ustanowione.

Tyczy się to w szczególności przypadków wzmiankowanych w ostatnich ustępach artykułu 7, jakoteż kas oszczędności, które oprócz czynności takim kasom właściwych, wykonywają inne przedsiębiorstwa (tu należą oddziały do listów zastawnych, zakłady zastawnicze, stowarzyszenia zaliczkowe itp.).

Lecz także i w tych przypadkach straty poniesione przez jedno przedsiębiorstwo potrącać należy z intryaty drugiego przedsiębiorstwa, a względnie. jeżeli istnieje kilka przedsiębiorstw, od których wymierzone być mają rozmaite procenty podatkowe, potrącać je należy z intryat innych przedsiębiorstw.

Kaizl r. w.

109.

Obwieszczenie Ministerstwa skarbu z dnia 15. czerwca 1899,

o ustanowieniu Komory głównej w Morawskiej Szenawie.

Dnia 1. lipca 1899 rozpocznie czynności swoje Komora główna I. klasy w Morawskiej Szenawie ustanowiona, która została upoważniona także do ekspedycyowania towarów z stosowaniem skróconego postępowania awizacyjnego.

Kaizl r. w.

Dziennik ustaw państwa

dla

królestw i krajów w Radzie państwa reprezentowanych.

Część XLIV. — Wydana i rozesłana dnia 27. czerwca 1899.

Treść: № 110. Rozporządzenie cesarskie, dotyczące się dalszego pobierania podatków i opłat, tudzież pokrywania wydatków państwa w czasie od 1. lipca aż do końca grudnia 1899.

110.

Rozporządzenie cesarskie z dnia 24. czerwca 1899,

tyczące się dalszego pobierania podatków i opłat,
tudzież pokrywania wydatków państwa w czasie
od 1. lipca aż do końca grudnia 1899.

Na zasadzie §. 14go ustawy zasadniczej państwa z dnia 21. grudnia 1867, Dz. u. p. Nr. 141, uznają za stosowne rozporządzić co następuje:

§. 1.

Upoważnia się Rząd do pobierania w czasie od 1. lipca aż do końca grudnia 1899 podatków bezpośrednich i opłat pośrednich według istniejących przepisów.

§. 2.

Wydatki pokrywane być mają w czasie od 1. lipca aż do końca grudnia 1899 w miarę potrzeby, na rachunek dotacyj, które ustanowione będą ustawą skarbową na rok 1899.

§. 3.

Upoważnia się Ministra skarbu, żeby celem zaspokojenia wydatków wkładowych, które ustawą skarbową na rok 1899 będą ustanowione, o ileby nie można pokryć ich zbyciem obligacyj długu, ustawą z dnia 26. stycznia 1897, Dz. u. p. Nr. 33,

albo ustawą z dnia 2. sierpnia 1892, Dz. u. p. Nr. 131, utworzonego, wystarał się w razie potrzeby o zaliczkę w sumie 20,000.000 zł. ze względu na postanowienia ustawy z dnia 10. czerwca 1868, Dz. u. p. Nr. 54.

§. 4.

Te kwoty, dla których w zestawieniu wydatków i dochodów (załączka I i II) do rozporządzenia cesarskiego z dnia 28. grudnia 1898, Dz. u. p. Nr. 237 dołączonem, oznaczony jest dłuższy niż jednoroczny okres używania, tudzież dotacje poniżej wyszczególnione, z końcem czerwca 1899 ustające, o ile nie zostaną aż do końca czerwca 1899 wyczerpane, mogą być używane jeszcze aż do końca grudnia 1899, dotyczące zaś wydatki policzyć należy na karb 1899 roku.

I. W preliminarzu państwa.

A. Ministerstwo spraw wewnętrznych:

1. Dotacya ustawą skarbową na rok 1897 w tytule 2, §. 1, jako przemijający nadzwyczajny wydatek administracyi politycznej w Austrii poniżej Anizy na ryczałtowe urzędowe: Koszta jednorazowe pierwszego urzędzenia starostwa nowo ustanowić się mającego (pozycya 70 preliminarza Ministerstwa spraw wewnętrznych) wyznaczona w sumie 3.000 zł.

2. Dotacya ustawą skarbową na rok 1897 w tytule 5, §. 3, l. 3, na budowę dwóch mostów

z wierzchami żelaznemi na rzece Salzachu w Hal-
lein (w powiecie politycznym salzburskim) wyzna-
czona w sumie 30.000 zł.

3. Dotacya ustawą skarbową na rok 1897
w tytule 5, §. 4, l. 1, na budowę mostu z wierz-
chem żelaznym na rzece Murze pod Gobernicem
w kilometrze $46\frac{4}{8}$ gościńca włoskiego wyznaczona
w sumie 10.000 zł.

4. Dotacya ustawą skarbową na rok 1896
w tytule 5, §. 7, l. 5, jako dodatek skarbowy na
wybudowanie mostu żelaznego na rzece Torre na
szlaku drogi konkurencyjnej od Villesse do Rudy
prowadzącej wyznaczona a rozporządzeniem cesar-
skiem z dnia 25. czerwca 1898, Dz. u. p. Nr. 104
aż do końca grudnia 1898 przedłużona w su-
mie 23.500 zł.

5. Dotacya ustawą skarbową na rok 1897
w tytule 5, §. 7, l. 2, na przerobienie gościńca ka-
ryntyjskiego pomiędzy Kobarydem a Ternowem
w kilometrze 110·8 aż do 115·2 wyznaczona w su-
mie 10.000 zł.

6. Dotacya ustawą skarbową na rok 1897
w tytule 5, §. 7, l. 4, na poprawienie gościńca plo-
mińskiego między Abbaacją a Wołoskiem pod Sker-
biczi, kilometr 64·8 aż do 65·0 wyznaczona w su-
mie 5.500 zł.

7. Dotacya ustawą skarbową na rok 1897
w tytule 5, §. 7, l. 5, na poprawienie gościńca ka-
ryntyjskiego między Desklą a Rodeżem, kilometr
76·0 aż do 77·0 wyznaczona w sumie . . . 9.500 zł.

8. Dotacya ustawą skarbową na rok 1897
w tytule 5, §. 7, l. 6, jako dodatek skarbowy na
wybudowanie drogi po lewym brzegu rzeki Soczy
od Kanalu aż do Tolmina wyznaczona w su-
mie 10.000 zł.

9. Dotacya ustawą skarbową na rok 1897
w tytule 5, §. 7, l. 9, jako dodatek skarbowy na
częściowe uregulowanie rzek Soczy i Torre wyzna-
czona w sumie 5.000 zł

10. Dotacya ustawą skarbową na rok 1897
w tytule 5, §. 7, l. 11, jako dodatek skarbowy na
wybudowanie drogi konkurencyjnej w dolinie Baczy,
to jest w części od Hadajużny przez Pobrdo aż do
granicy krajowej kraińskiej wyznaczona w su-
mie 10.000 zł.

11. Dotacya ustawą skarbową na rok 1896
w tytule 5, §. 8, l. 2, na przełożenie gościńca
salzburskiego na górze Melleker wyznaczona a roz-
porządzeniem cesarskiem z dnia 25. czerwca 1898,
Dz. u. p. Nr. 104 aż do końca grudnia 1898 prze-
dłużona w sumie 5.000 zł.

12. Dotacya ustawą skarbową na rok 1897
w tytule 5, §. 8, l. 12, na tenże sam cel wyznaczona
w sumie 3.000 zł.

13. Dotacya ustawą skarbową na rok 1897
w tytule 5, §. 8, l. 6, na przerobienie części drogi
„alla Pongajola“ i postawienie nowego mostu z mu-
rowanymi przyczółkami i wierzchem żelaznym na
Rivo-Pongajola, kilometr 12·2 aż do 13·0 lewego
gościńca nonsthalskiego wyznaczona w su-
mie 10.000 zł.

14. Dotacya ustawą skarbową na rok 1897
w tytule 5, §. 8, l. 9, jako dodatek skarbowy na
budowę drogi konkurencyjnej ötzthalskiej wyzna-
czona w sumie 5.000 zł.

15. Dotacya ustawą skarbową na rok 1895
w tytule 5, §. 14, l. 5, na dalszą budowę gościńca
od Ercegu Nowego do Meljin a względnie od Meljine
na Kombur aż do cieśniny kateńskiej pod Gjuriczem
dla IV. części szlaku od Punta Piavica aż do Gjuriczu
wyznaczona a rozporządzeniem cesarskiem z dnia
25. czerwca 1898, Dz. u. p. Nr. 104 aż do końca
grudnia 1898 przedłużona w sumie . . 13.000 zł.

16. Dotacya ustawą skarbową na rok 1896
w tytule 5, §. 14, l. 1, na budowę mostu stałego
z murowanymi filarami i wierzchem żelaznym na
dzikim potoku Karakasicy na szlaku gościńca śród-
ziemnego a rozporządzeniem cesarskiem z dnia 25.
czerwca 1898, Dz. u. p. Nr. 104 aż do końca gru-
dnia 1898 przedłużona wyznaczona w su-
mie 10.000 zł.

17. Dotacya ustawą skarbową na rok 1897
w tytule 5, §. 14, l. 6, jako dodatek na budowę
trzy metry szerokiej drogi jezdnej od Risanu do
Św. Mikołaja ledenickiego wyznaczona w su-
mie 5.800 zł.

18. Dotacya ustawą skarbową na rok 1892
w tytule 6, §. 2, l. 2, na regulacją Dunaju koło
Struden wyznaczona a rozporządzeniem cesarskiem
z dnia 25. czerwca 1898, Dz. u. p. Nr. 104 aż do
końca grudnia 1898 przedłużona w sumie 50.000 zł.

19. Dotacya ustawą skarbową na rok 1893
w tytule 6, §. 2, l. 2, na tenże sam cel wyznaczona
a rozporządzeniem cesarskiem z dnia 25. czerwca
1898, Dz. u. p. Nr. 104 aż do końca grudnia 1898
przedłużona w sumie 40.000 zł.

20. Dotacya ustawą skarbową na rok 1894
w tytule 6, §. 8, l. 1, na regulacją Wełtawy wyzna-
czona a rozporządzeniem cesarskiem z dnia 25.
czerwca 1898, Dz. u. p. Nr. 104 aż do końca gru-
dnia 1898 przedłużona w sumie . . 420.000 zł.

21. Dotacya ustawą skarbową na rok 1895
w tytule 6, §. 8, l. 1, na tenże sam cel wyznaczona
a rozporządzeniem cesarskiem z dnia 25. czerwca
1898, Dz. u. p. Nr. 104 aż do końca grudnia 1898
przedłużona w sumie 420.000 zł.

22. Dotacja ustawą skarbową na rok 1896 w tytule 6, §. 8, l. 3, na urządzenie przystani dla tratw w Wełtawie i Łabie wyznaczona a rozporządzeniem cesarskim z dnia 25. czerwca 1898, Dz. u. p. Nr. 104 aż do końca grudnia 1898 przedłużona w sumie 30.000 zł.

23. Dotacja ustawą skarbową na rok 1897 w tytule 6, §. 8, l. 2, na regulację Łaby wyznaczona w sumie 80.000 zł.

24. Dotacja ustawą skarbową na rok 1897 w tytule 6, §. 8, l. 3, na sprawienie parowca rządowego wyznaczona w sumie 21.000 zł.

25. Dotacja ustawą skarbową na rok 1897 w tytule 6, §. 8, l. 4, jako dodatek skarbowy na roboty przygotowawcze do kanalizacji Małej Łaby od Melnika do Królowej Hradca wyznaczona w sumie 10.000 zł.

26. Dotacja ustawą skarbową na rok 1897 w tytule 6, §. 13, jako dodatek skarbowy na koszt osuszenia bagien przy uściu rzeki Jadra pod Saloną wyznaczona w sumie 10.000 zł.

27. Dotacja ustawą skarbową na rok 1897 w tytule 7, §. 1, na budowę nowego domu w celu pomieszczenia starostwa w Loncezu wyznaczona w sumie 21.500 zł.

28. Dotacja ustawą z dnia 23. grudnia 1894, Dz. u. p. Nr. 243, na wystawienie domu urzędowego w Floridsdorfie wyznaczona a rozporządzeniem cesarskim z dnia 25. czerwca 1898, Dz. u. p. Nr. 104 aż do końca grudnia 1898 przedłużona a mianowicie:

w tytule 3 Bezpieczeństwo publiczne w sumie	123.910 zł.
„ „ 4 Służba budownicza rządowa w sumie	12.650 „
„ „ 7 Nowe budowle administracji politycznej i większe przysposobienia w sumie	63.690 „
razem .	200.250 zł.

B. Ministerstwo wyznań i oświaty:

1. Dotacja ustawą skarbową na rok 1893 w tytule 10, §. 5, na przyozdobienie auli w uniwersytecie wiedeńskim wyznaczona jako 1. rata a rozporządzeniem cesarskim z dnia 25. czerwca 1898, Dz. u. p. Nr. 104 aż do końca grudnia 1898 przedłużona w sumie 15.000 zł.

2. Dotacja ustawą skarbową na rok 1894 w tytule 10, §. 5, na tenże sam cel wyznaczona jako 2. rata a rozporządzeniem cesarskim z dnia 25. czerwca 1898, Dz. u. p. Nr. 104 aż do końca grudnia 1898 przedłużona w sumie . . . 15.000 zł.

3. Dotacja ustawą skarbową na rok 1895 w tytule 10, §. 5, na tenże sam cel wyznaczona jako 3. rata a rozporządzeniem cesarskim z dnia 25. czerwca 1898, Dz. u. p. Nr. 104 aż do końca grudnia 1898 przedłużona w sumie . . . 5.000 zł.

4. Dotacja ustawą skarbową na rok 1896 w tytule 10, §. 5, na tenże sam cel wyznaczona jako 4. rata a rozporządzeniem cesarskim z dnia 25. czerwca 1898, Dz. u. p. Nr. 104 aż do końca grudnia 1898 przedłużona w sumie . . . 5.000 zł.

5. Dotacja ustawą skarbową na rok 1897 w tytule 10, §. 5, na tenże sam cel wyznaczona jako 5. rata w sumie 5.000 zł.

6. Dotacja ustawą skarbową na rok 1897 w tytule 10, §. 5, na artystyczne przyozdobienie uniwersytetu krakowskiego wyznaczona jako 4. i ostatnia rata w sumie 5.000 zł.

7. Dotacja ustawą skarbową na rok 1896 w tytule 10, §. 7, na restaurację fasady tumu w Salzburgu wyznaczona jako 1. rata a rozporządzeniem cesarskim z dnia 25. czerwca 1898, Dz. u. p. Nr. 104 aż do końca grudnia 1898 przedłużona w sumie 5.000 zł.

8. Dotacja ustawą skarbową na rok 1897 w tytule 10, §. 7, na tenże sam cel wyznaczona jako 2. rata w sumie 10.000 zł.

9. Dotacja ustawą skarbową na rok 1896 w tytule 10, §. 7, na restaurację kościoła parafialnego na górze Pöllau wyznaczona jako 1. rata a rozporządzeniem cesarskim z dnia 25. czerwca 1898, Dz. u. p. Nr. 104 aż do końca grudnia 1898 przedłużona w sumie 1.500 zł.

10. Dotacja ustawą skarbową na rok 1897 w tytule 10, §. 7, na tenże sam cel wyznaczona jako 2. rata w sumie 1.500 zł.

11. Dotacja ustawą skarbową na rok 1897 w tytule 10, §. 7, na restaurację kościoła parafialnego Św. Oswalda w Eisenerz jako 1. rata dalszej zapomogi wyznaczona w sumie . . . 1.500 zł.

12. Dotacja ustawą skarbową na rok 1896 w tytule 10, §. 7, na restaurację budynków kościelnych w Neubergu wyznaczona a rozporządzeniem cesarskim z dnia 25. czerwca 1898, Dz. u. p. Nr. 104 aż do końca grudnia 1898 przedłużona w sumie 3.000 zł.

13. Dotacja ustawą skarbową na rok 1897 w tytule 10, §. 7, na restaurację kościoła parafialnego w Neubergu wyznaczona w sumie 3.000 zł.

14. Dotacja ustawą skarbową na rok 1897 w tytule 10, §. 7, na restaurację pałacu rektoratu

- w Dubrowniku jako 1. rata wyznaczona w sumie 10.000 zł.
15. Dotacja ustawą skarbową na rok 1896 w tytule 10, §. 7, na restaurację kaplicy zwierciadlanej w Klementinum w Pradze wyznaczona a rozporządzeniem cesarskiem z dnia 25. czerwca 1898, Dz. u. p. Nr. 104 aż do końca grudnia 1898 przedłużona w sumie 500 zł.
16. Dotacja ustawą skarbową na rok 1897 w tytule 10, §. 7, na tenże sam cel wyznaczona w sumie 1.200 zł.
17. Dotacja ustawą skarbową na rok 1896 w tytule 10, §. 7, na restaurację fresek w kaplicy św. Barbary klasztoru Franciszkańskiego w Pilzni wyznaczona jako 1. rata a rozporządzeniem cesarskiem z dnia 25. czerwca 1898, Dz. u. p. Nr. 104 aż do końca grudnia 1898 przedłużona w sumie 1.000 zł.
18. Dotacja ustawą skarbową na rok 1897 w tytule 10, §. 7, na restaurację klasztoru Franciszkańskiego w Pilzni wyznaczona w sumie 2.120 zł.
19. Dotacja ustawą skarbową na rok 1897 w tytule 10, §. 7, na roboty przygotowawcze w celu restauracji kościoła św. Jerzego na Hradczynie w Pradze wyznaczona w sumie 4.000 zł.
20. Dotacja ustawą skarbową na rok 1897 w tytule 10, §. 7, na restaurację kościoła Św. Wacława w Pradze wyznaczona jako 1. rata w sumie 5.000 zł.
21. Dotacja ustawą skarbową na rok 1897 w tytule 10, §. 7, na restaurację kościoła w Sedlcu wyznaczona w sumie 5.000 zł.
22. Dotacja ustawą skarbową na rok 1897 w tytule 10, §. 7, na restaurację kaplicy włoskiej w Pradze wyznaczona w sumie 1.000 zł.
23. Dotacja ustawą skarbową na rok 1895 w tytule 10, §. 7, na restaurację budynku zamkowego w Rzeszowie wyznaczona jako 1. rata a rozporządzeniem cesarskiem z dnia 25. czerwca 1898, Dz. u. p. Nr. 104 aż do końca grudnia 1898 przedłużona w sumie 2.700 zł.
24. Dotacja ustawą skarbową na rok 1896 w tytule 10, §. 7, na tenże sam cel wyznaczona jako 2. rata a rozporządzeniem cesarskiem z dnia 25. czerwca 1898, Dz. u. p. Nr. 104 aż do końca grudnia 1898 przedłużona w sumie 2.700 zł.
25. Dotacja ustawą skarbową na rok 1893 w tytule 10, §. 8, na kupno gruntów celem odświeżenia bazyliki w Salonie wyznaczona jako 3. i ostatnia rata a rozporządzeniem cesarskiem z dnia 25. czerwca 1898, Dz. u. p. Nr. 104 aż do końca grudnia 1898 przedłużona w sumie 2.900 zł.
26. Dotacja ustawą skarbową na rok 1896 w tytule 11, §. 8, na nowe budowle, dobudowania i przebudowania, tudzież większe restauracje budownicze w Krainie wyznaczona a rozporządzeniem cesarskiem z dnia 25. czerwca 1898, Dz. u. p. Nr. 104 aż do końca grudnia 1898 przedłużona w sumie 15.000 zł.
27. Dotacja ustawą skarbową na rok 1894 w tytule 11, §. 12, na dodatki w celach budowniczych w Dalmacji wyznaczona a rozporządzeniem cesarskiem z dnia 25. czerwca 1898, Dz. u. p. Nr. 104 aż do końca grudnia 1898 przedłużona w sumie 8.180 zł.
28. Dotacja ustawą skarbową na rok 1895 w tytule 11, §. 12, na dodatki w celach budowniczych w Dalmacji wyznaczona a rozporządzeniem cesarskiem z dnia 25. czerwca 1898, Dz. u. p. Nr. 104 aż do końca grudnia 1898 przedłużona w sumie 1.000 zł.
29. Dotacja ustawą skarbową na rok 1897 w tytule 11, §. 13, na nowe budowle, przebudowania i dobudowania, tudzież ceny kupna w Czechach wyznaczona w sumie 43.248 zł.
30. Dotacja ustawą skarbową na rok 1897 w tytule 11, §. 13, na dodatki na budowle w Czechach wyznaczona w sumie 20.000 zł.
31. Dotacja ustawą skarbową na rok 1895 w tytule 11, §. 18, na nowe budowle, przebudowania i dobudowania na Bukowinie wyznaczona a rozporządzeniem cesarskiem z dnia 25. czerwca 1898, Dz. u. p. Nr. 104 aż do końca grudnia 1898 przedłużona w sumie 6.000 zł.
32. Dotacja ustawą skarbową na rok 1896 w tytule 11, §. 18, na tenże sam cel wyznaczona a rozporządzeniem cesarskiem z dnia 25. czerwca 1898, Dz. u. p. Nr. 104 aż do końca grudnia 1898 przedłużona w sumie 4.000 zł.
33. Dotacja ustawą skarbową na rok 1897 w tytule 11, §. 18, na tenże sam cel wyznaczona w sumie 7.535 zł.
34. Dotacja ustawą skarbową na rok 1897 w tytule 12, §. 2, na restaurację kościoła Maria am Gestade w Wiedniu wyznaczona jako 10. rata w sumie 13.600 zł.
35. Dotacja ustawą skarbową na rok 1891 w tytule 12, §. 2, na rozpoczęcie budowy dzwonicy przy kościele katedralnym w Szybeniku jako 1. rata wyznaczona a rozporządzeniem cesarskiem z dnia 25. czerwca 1898, Dz. u. p. Nr. 104 aż do końca grudnia 1898 przedłużona w sumie 3.000 zł.
36. Dotacja ustawą skarbową na rok 1897 w tytule 14, na nowe budowle, przebudowania i dobudowania w Dalmacji wyznaczona w sumie 12.530 zł.

37. Dotacja ustawą skarbową na rok 1895 w tytule 15, §. 1, na kupienie, postawienie i urządzenie dalekowidłu astrofotograficznego dla obserwatorium uniwersyteckiego w Wiedniu jako 2. i ostatnia rata wyznaczona a rozporządzeniem cesarskim z dnia 25. czerwca 1898, Dz. u. p. Nr. 104 aż do końca grudnia 1898 przedłużona w sumie 15.000 zł.
38. Dotacja ustawą skarbową na rok 1896 w tytule 15, §. 1, na zaprowadzenie oświetlenia elektrycznego w kilku klinikach szpitalu powszechnego w Wiedniu wyznaczona a rozporządzeniem cesarskim z dnia 25. czerwca 1898, Dz. u. p. Nr. 104 aż do końca grudnia 1898 przedłużona w sumie 4.260 zł.
39. Dotacja ustawą skarbową na rok 1897 w tytule 15, §. 1, na postawienie wanien kamiennych w obu instytutach anatomicznych uniwersytetu wiedeńskiego wyznaczona w sumie 2.000 zł.
40. Dotacja ustawą skarbową na rok 1897 w tytule 15, §. 4, na przysposobienie lokalu dla dliniki dermatologicznej uniwersytetu niemieckiego w Pradze wyznaczona w sumie 375 zł.
41. Dotacja ustawą skarbową na rok 1897 w tytule 15, §. 4, na roboty budownicze konserwacyjne w szpitalu powszechnym w Pradze wyznaczona w sumie 4.430 zł.
42. Dotacja ustawą skarbową na rok 1896 w tytule 15, §. 6, na postawienie cieplarni w ogrodzie botanicznym uniwersytetu krakowskiego wyznaczona jako 1. rata a rozporządzeniem cesarskim z dnia 25. czerwca 1898, Dz. u. p. Nr. 104 aż do końca grudnia 1898 przedłużona w sumie 18.000 zł.
43. Dotacja ustawą skarbową na rok 1897 w tytule 15, §. 6, na tenże sam cel wyznaczona jako 2. i ostatnia rata w sumie 1.500 zł.
44. Dotacja ustawą skarbową na rok 1896 w tytule 15, §. 6, na budowę nowego domu dla instytutu patologiczno-anatomicznego uniwersytetu krakowskiego wyznaczona jako 6. i ostatnia rata a rozporządzeniem cesarskim z dnia 25. czerwca 1898, Dz. u. p. Nr. 104 aż do końca grudnia 1898 przedłużona w sumie 25.000 zł.
45. Dotacja ustawą skarbową na rok 1897 w tytule 15, §. 6, na kupno zbioru odcisków galwanoplastycznych dawnych polskich pieczęci wyznaczona jako 1. rata w sumie 350 zł.
46. Dotacja ustawą skarbową na rok 1897 w tytule 15, §. 6, na sprawienie sprzętów dla Collegium novum wyznaczona w sumie 318 zł.
47. Dotacja ustawą skarbową na rok 1897 w tytule 15, §. 7, na urządzenie zakładu gazu wodnego w budynku instytutowym uniwersytetu czernowieckiego wyznaczona jako 1. rata w sumie 6.000 zł.
48. Dotacja ustawą skarbową na rok 1895 w tytule 16, §. 1, na roboty budownicze w budynku licealnym w Lublanie wyznaczona a rozporządzeniem cesarskim z dnia 25. czerwca 1898, Dz. u. p. Nr. 104 aż do końca grudnia 1898 przedłużona w sumie 9.900 zł.
49. Dotacja ustawą skarbową na rok 1897 w tytule 16, §. 1, na postawienie parkanu kratowego żelaznego przy ogrodzie doświadczalnym seminarium nauczycielskiego w Litomierzycach dla gimnazjum (niemieckiego) w Litomierzycach wyznaczona w sumie 460 zł.
50. Dotacja ustawą skarbową na rok 1897 w tytule 16, §. 1, na sprawienie narzędzi gimnastycznych i szaf dla gimnazjum rządowego realnego i wyższego (czeskiego) w Chrudimie wyznaczona jako 2. i ostatnia rata w sumie 615 zł.
51. Dotacja ustawą skarbową na rok 1893 w tytule 16, §. 1, jako zapomoga gminie miasta Buczacza na wystawienie nowego domu dla gimnazjum wyznaczona a rozporządzeniem cesarskim z dnia 25. czerwca 1898, Dz. u. p. Nr. 104 aż do końca grudnia 1898 przedłużona w sumie 20.000 zł.
52. Dotacja ustawą skarbową na rok 1896 w tytule 16, §. 1, na postawienie nowej studni w dziedzińcu budynku gimnazjum rządowego (polskiego) w Tarnowie wyznaczona a rozporządzeniem cesarskim z dnia 25. czerwca 1898, Dz. u. p. Nr. 104 aż do końca grudnia 1898 przedłużona w sumie 800 zł.
53. Dotacja ustawą skarbową na rok 1897 w tytule 16, §. 1, na wewnętrzne urządzenie budynku szkolnego gimnazjum rządowego w Buczaczu wyznaczona w sumie 5.000 zł.
54. Dotacja ustawą skarbową na rok 1897 w tytule 16, §. 2, na sprawienie wieszadeł ściennych i stawideł na parasole dla szkoły realnej rządowej w Wiedniu (XVIII. dzielnica) wyznaczona w sumie 400 zł.
55. Dotacja ustawą skarbową na rok 1897 w tytule 16, §. 2, na urządzenie wewnętrzne szkoły realnej rządowej w Winohradach królewskich wyznaczona w sumie 6.000 zł.
56. Dotacja ustawą skarbową na rok 1897 w tytule 16, §. 2, na roboty konserwacyjne w budynku niemieckiej szkoły realnej rządowej w Budziejowicach wyznaczona jako ostatnia rata w sumie 1.340 zł.

57. Dotacya ustawą skarbową na rok 1897 w tytule 16, §. 2, na sprawienie środków naukowych i przyborów gimnastycznych dla szkoły realnej rządowej w Jiczynie wyznaczona jako ostatnia rata w sumie 300 zł.

58. Dotacya ustawą skarbową na rok 1896 w tytule 16, §. 2, na budowę nowego domu szkoły realnej rządowej w Krakowie wyznaczona jako 3. i ostatnia rata a rozporządzeniem cesarskim z dnia 25. czerwca 1898, Dz. u. p. Nr. 104 aż do końca grudnia 1898 przedłużona w sumie . . 50.000 zł.

59. Dotacya ustawą skarbową na rok 1896 w tytule 18, §. 1, na urządzenie warsztatów szkoły zawodowej artystyczno-przemysłowego obrabiania metali w szkole artystyczno-przemysłowej w Pradze wyznaczona jako pierwsza rata a rozporządzeniem cesarskim z dnia 25. czerwca 1898, Dz. u. p. Nr. 104 aż do końca grudnia 1898 przedłużona w sumie 500 zł.

60. Dotacya ustawą skarbową na rok 1897 w tytule 18, §. 1, na przybudowę w szkole przemysłowej rządowej w Libercu wyznaczona jako 5. rata w sumie 32.000 zł.

61. Dotacya ustawą skarbową na rok 1897 w tytule 18, §. 1, na kupno gruntu pod budowę projektowanego nowego domu dla czeskiej szkoły przemysłowej rządowej w Bernie wyznaczona w sumie 32.000 zł.

62. Dotacya ustawą skarbową na rok 1897 w tytule 18, §. 1, na dodatek dla gminy Bielska za przybudówek do budynku tamtejszej szkoły przemysłowej rządowej wyznaczona jako 1. rata w sumie 1.000 zł.

63. Dotacya ustawą skarbową na rok 1896 w tytule 18, §. 1, na urządzenie tkactwa mechanicznego w szkole tkactwa w Humpoleszu wyznaczona jako 4. i ostatnia rata a rozporządzeniem cesarskim z dnia 25. czerwca 1898, Dz. u. p. Nr. 104 aż do końca grudnia 1898 przedłużona w sumie 700 zł.

64. Dotacya ustawą skarbową na rok 1897 w tytule 18, §. 1, na urządzenie tkactwa mechanicznego w szkole tkackiej w Asch wyznaczona jako 5. rata w sumie 5.000 zł.

65. Dotacya ustawą skarbową na rok 1897 w tytule 18, §. 1, na urządzenie wewnętrzne dla szkoły tkackiej w Strakonicach wyznaczona jako 2. rata w sumie 1.500 zł.

66. Dotacya ustawą skarbową na rok 1897 w tytule 18, §. 3, na pierwsze urządzenie dla szkoły handlowej rządowej we Lwowie wyznaczona w sumie 2.000 zł.

67. Dotacya ustawą skarbową na rok 1897 w tytule 20, §. 1, na naprawy i inne roboty budo-

ownicze w budynku seminaryum nauczycielskiego męskiego w Pradze (niemieckie) wyznaczona jako 1. rata w sumie 3.700 zł.

68. Dotacya ustawą skarbową na rok 1897 w tytule 23, §. 1, na odbudowanie kościoła w Tochowicach wyznaczona jako 1. rata w sumie 4.500 zł.

69. Dotacya ustawą skarbową na rok 1897 w tytule 23, §. 1, na naprawy w kościele Św. Ignacego w Jiczynie wyznaczona jako 1. rata w sumie 3.300 zł.

C. Ministerstwo skarbu:

1. Dotacya ustawą skarbową na rok 1896 w rozdziale 10, tytule 5, Straż skarbową, na budowę budynku urzędowego w Voitsbergu wyznaczona a rozporządzeniem cesarskim z dnia 25. czerwca 1898, Dz. u. p. Nr. 104 aż do końca grudnia 1898 przedłużona w sumie 4.800 zł.

2. Dotacya ustawą skarbową na rok 1897 w rozdziale 10, tytule 5, Straż skarbową, na budowę nowego domu urzędowego w Lounczu wyznaczona jako 1. rata w sumie 5.500 zł.

3. Dotacya ustawą skarbową na rok 1897 w rozdziale 10, tytule 9, Kataster podatku gruntowego, na rewizję katastru podatku gruntowego wyznaczona w sumie 1,390.000 zł.

4. Dotacya ustawą skarbową na rok 1897 w rozdziale 15, tytule 1, Dochody z soli, na nowe budynki i inne wydatki nadzwyczajne wyznaczona w sumie 606.000 zł.

5. Dotacya ustawą skarbową na rok 1896 w rozdziale 16, tytule 3, Sprzedaż tytoniu, na nowe budynki wyznaczona a rozporządzeniem cesarskim z dnia 25. czerwca 1898, Dz. u. p. Nr. 104 aż do końca grudnia 1898 przedłużona w sumie 108.250 zł.

6. Dotacya ustawą skarbową na rok 1897 w rozdziale 16, tytule 2, Zarząd tytoniu na nowe budynki wyznaczona w sumie . . . 325.000 zł.

7. Dotacya ustawą skarbową na rok 1897 w rozdziale 16, tytule 3, Sprzedaż tytoniu, na nowe budynki wyznaczona w sumie 36.200 zł.

8. Dotacya ustawą z dnia 23. grudnia 1894, Dz. u. p. Nr. 243, na budowę domu urzędowego w Floridsdorfie wyznaczona a rozporządzeniem cesarskim z dnia 25. czerwca 1898, Dz. u. p. Nr. 104 aż do końca grudnia 1898 przedłużona, mianowicie:

w rozdziale 10, tytule 3	w sumie	3.620 zł.
„ „ 10, „ 6 „ „		24.450 „
„ „ 10, „ 9 „ „		1.280 „

razem . 29.350 zł.

9. Dotacje ustawą z dnia 23. grudnia 1897, Dz. u. p. Nr. 298, w artykule II b) na naprawienie szkód zrzadzonych przez powodzie w żupach solnych wyznaczona w sumie 120.000 zł.

D. Ministerstwo handlu:

1. Dotacja ustawą skarbową na rok 1891 w tytule 8, §. 7, na rozszerzenie urządzeń portowych w Tryeście wyznaczona a rozporządzeniem cesarskiem z dnia 25. czerwca 1898, Dz. u. p. Nr. 104 aż do końca grudnia 1898 przedłużona w sumie 976.000 zł.

2. Dotacja ustawą skarbową na rok 1897 w tytule 7, §. 3, na budowę grobli do lądowania w Polju wyznaczona jako 5. rata w sumie 25.000 zł.

3. Dotacja ustawą skarbową na rok 1897 w tytule 7, §. 4, na postawienie grobli ochronczej w Kropaniu wyznaczona w sumie 7.700 zł.

4. Dotacja ustawą skarbową na rok 1897 w tytule 9, §. 4, Zakład poczt i telegrafów, na koszt budowy nowych domów dla poczt i telegrafów wyznaczona w sumie 171.000 zł.

5. Dotacja ustawą skarbową na rok 1897 w tytule 9, §. 6, na urządzenie nowych urzędów lub rozszerzenie istniejących wyznaczona w sumie 74.000 zł.

6. Dotacja ustawą skarbową na rok 1897 w tytule 6, §. 6, na budowę nowego domu urzędowego w Lounczu wyznaczona jako 1. rata w sumie 3.000 zł.

E. Ministerstwo kolei żelaznych:

1. Dotacja ustawą skarbową na rok 1895 w rozdziale 27, tytule 14, §. 1, na budowę odnogi do stacyi wodnej przy dworcu kolejowym w Mittelgrundzie wyznaczona a rozporządzeniem cesarskiem z dnia 25. czerwca 1898, Dz. u. p. Nr. 104 aż do końca grudnia 1898 przedłużona w sumie 7.410 zł. w złocie czyli w walucie austriackiej 8.820 zł.

2. Dotacja ustawą skarbową na rok 1896 w rozdziale 28, tytule 7, §. 1, wkłady z funduszu wkładowego kolei żelaznej lwowsko-czerniowiecko-suczawskiej, na rozszerzenie stacyi lwowskiej jako 4. rata wyznaczona a rozporządzeniem cesarskiem z dnia 25. czerwca 1898, Dz. u. p. Nr. 104 aż do końca grudnia 1898 przedłużona w sumie 500.000 zł.

3. Dotacja ustawą skarbową na rok 1896 w rozdziale 28, tytule 7, §. 1, na rozszerzenie stacyi w Nowym Sączu wyznaczona a rozporządzeniem cesarskiem z dnia 25. czerwca 1898, Dz. u. p. Nr. 104 aż do końca grudnia 1898 przedłużona w sumie 50.000 zł.

4. Dotacja ustawą skarbową na rok 1897 w rozdziale 28, tytule 4, §. 2, na wkłady z funduszu wkładowego nabytych na rzecz państwa linii austriackiej Spółki kolei lokalnych wyznaczona w sumie 19.000 zł.

5. Dotacja ustawą skarbową na rok 1897 w rozdziale 28, tytule 5, §. 1, wkłady z funduszu wkładowego czeskiej kolei zachodniej na ulepszenia i rozmaite uzupełnienia budowy wyznaczona w sumie 313.700 zł.

6. Dotacja rozporządzeniem cesarskiem z dnia 15. lipca 1897, Dz. u. p. Nr. 169, pod tytułem Budowa kolei żelaznych państwa, budowa linii Stanisławów—Woronienka, na wydatki za roboty przydatkowe wyznaczona w sumie 150.000 zł.

F. Ministerstwo rolnictwa.

1. Dotacja ustawą skarbową na rok 1897 w tytule 2, na urządzenie laboratorium bakteriologicznego w Wiedniu wyznaczona w sumie 86.000 zł.

2. Dotacja ustawą skarbową na rok 1897 w tytule 4, l. 16, na środki urzędowe z powodu przeciwnego ustawie wyrobu i przeciwnej ustawie sprzedaży napojów do wina podobnych i wina zawierających wyznaczona w sumie 3.000 zł.

G. Ministerstwo sprawiedliwości:

1. Dotacja ustawą skarbową na rok 1891 w tytule 4, §. 22, na budowę domu dla Sądu obwodowego w Rzeszowie wyznaczona a rozporządzeniem cesarskiem z dnia 25. czerwca 1898, Dz. u. p. Nr. 104 aż do końca grudnia 1898 przedłużona w sumie 5.000 zł.

2. Dotacja ustawą skarbową na rok 1892 w tytule 4, §. 14, na rozszerzenie budynku sądowego w Zadarze wyznaczona a rozporządzeniem cesarskiem z dnia 25. czerwca 1898, Dz. u. p. Nr. 104 aż do końca grudnia 1898 przedłużona w sumie 17.000 zł.

3. Dotacja ustawą skarbową na rok 1893 w tytule 4, §. 28, na budowę domu dla Sądu obwodowego w Nowym Sączu jako 1. rata wyznaczona a rozporządzeniem cesarskiem z dnia 25. czerwca 1898, Dz. u. p. Nr. 104 aż do końca grudnia 1898 przedłużona w sumie 5.000 zł.

4. Dotacja ustawą skarbową na rok 1894 w tytule 4, §. 28, na tenże sam cel jako 2. rata wyznaczona a rozporządzeniem cesarskiem z dnia 25. czerwca 1898, Dz. u. p. Nr. 104 aż do końca grudnia 1898 przedłużona w sumie 15.000 zł.

5. Dotacya ustawą skarbową na rok 1895 w tytule 4, §. 25, na budowę domu urzędowego w Horodence jako 1. rata wyznaczona a rozporządzeniem cesarskiem z dnia 25. czerwca 1898, Dz. u. p. Nr. 104 aż do końca grudnia 1898 przedłużona w sumie 13.000 zł.

6. Dotacya ustawą skarbową na rok 1896 w tytule 4, §. 28, na tenże sam cel wyznaczona jako 2. rata a rozporządzeniem cesarskiem z dnia 25. czerwca 1898, Dz. u. p. Nr. 104 aż do końca grudnia 1898 przedłużona w sumie . . . 12.000 zł.

7. Dotacya ustawą skarbową na rok 1897 w tytule 4, §. 33, na tenże sam cel jako naddatek wyznaczona w sumie 5.000 zł.

8. Dotacya ustawą skarbową na rok 1896 w tytule 4, §. 32, na budowę trzeciego skrzydła w domu więziennym w Tarnopolu wyznaczona a rozporządzeniem cesarskiem z dnia 25. czerwca 1898, Dz. u. p. Nr. 104 aż do końca grudnia 1898 przedłużona w sumie 15.000 zł.

9. Dotacya ustawą skarbową na rok 1897 w tytule 4, §. 38, na tenże sam cel wyznaczona jako 2. rata w sumie 25.000 zł.

10. Dotacya ustawą skarbową na rok 1896 w tytule 4, §. 33, na budowę domu urzędowego w Koszowie jako 1. rata wyznaczona a rozporządzeniem cesarskiem z dnia 25. czerwca 1898, Dz. u. p. Nr. 104 aż do końca grudnia 1898 przedłużona w sumie 10.000 zł.

11. Dotacya ustawą skarbową na rok 1897 w tytule 4, §. 39, na tenże sam cel wyznaczona jako ostatnia rata w sumie 15.000 zł.

12. Dotacya ustawą skarbową na rok 1897 w tytule 4, §. 16, na kupno gruntu pod budowę domu dla sądu w Lublanie wyznaczona w sumie 22.130 zł.

13. Dotacya ustawą skarbową na rok 1897 w tytule 4, §. 17, na kupno i przysposobienie koszar w Rudolfowie wyznaczona w sumie . . . 50.000 zł.

14. Dotacya ustawą skarbową na rok 1897 w tytule 4, §. 19, na budowę domu dla sądu i na więzienie w Szybeniku wyznaczona w sumie 3.000 zł.

15. Dotacya ustawą skarbową na rok 1897 w tytule 4, §. 25, na budowę domu dla sądu powiatowego i na więzienie w Hostinnem wyznaczona w sumie 30.000 zł.

16. Dotacya ustawą skarbową na rok 1897 w tytule 4, §. 26, na budowę domu urzędowego w Karłowych Warach wyznaczona jako 1. rata w sumie 30.000 zł.

17. Dotacya ustawą skarbową na rok 1897 w tytule 4, §. 28, na kierowanie budową domu dla sądu i na więzienie w Szlanach, którą ma gmina prowadzić, wyznaczona w sumie 3.000 zł.

18. Dotacya ustawą skarbową na rok 1897 w tytule 4, §. 29, na budowę domu dla sądu w Ta-borze wyznaczona w sumie 10.000 zł.

19. Dotacya ustawą skarbową na rok 1897 w tytule 4, §. 30, na budowę domu dla sądu i na więzienie w Węgierskiem Hradyszczu wyznaczona w sumie 54.000 zł.

20. Dotacya ustawą skarbową na rok 1897 w tytule 4, §. 44, na budowę domu dla sądu w Zbo-rowie wyznaczona jako 1. rata w sumie . . . 25.000 zł.

21. Dotacye ustawą skarbową na rok 1897 w tytule 4, §. 46, na budowę domu urzędowego w Żydaczowie wyznaczona jako 2. rata w sumie 15.000 zł.

22. Dotacya ustawą skarbową na rok 1897 w tytule 4, §. 47, na budowę domu urzędowego w Kamionce Strumiłowej wyznaczona jako 1. rata w sumie 10.000 zł.

23. Dotacya ustawą skarbową na rok 1897 w tytule 4, §. 48, na wystawienie drugiego piętra na budynku urzędowym w Złoczowie wyznaczona w sumie 12.400 zł.

24. Dotacya ustawą skarbową na rok 1897 w tytule 4, §. 50, na budowę domu urzędowego w Serecie wyznaczona jako 1. rata w sumie 25.000 zł.

25. Dotacya ustawą skarbową na rok 1897 w tytule 6, §. 2, na budowę domu na mieszkania dla urzędników przy zakładzie karnym w Kartuzach wyznaczona w sumie 25.000 zł.

26. Dotacya ustawą z dnia 23. grudnia 1894, Dz. u. p. Nr. 243, na budowę domu urzędowego w Floridsdorfie wyznaczona a rozporządzeniem cesarskiem z dnia 25. czerwca 1898, Dz. u. p. Nr. 104 aż do końca grudnia 1898 przedłużona w sumie 140.400 zł.

II. W preliminarzu wkładów.

A. Ministerstwo spraw wewnętrznych:

1. Dotacya ustawą skarbową na rok 1897, w załączce II, pod l. 2, na urządzenie przystani dla tratw na Weltawie i Łabie wyznaczona w sumie 340.000 zł.

2. Dotacja ustawą skarbową na rok 1897, w załączce II, pod l. 5, na budowę domu urzędowego w Krakowie wyznaczona w sumie 200.000 zł.

B. Ministerstwo wyznań i oświaty:

1. Dotacja ustawą skarbową na rok 1897, w załączce II, pod l. 1, dla instytutu higienicznego w Wiedniu wyznaczona jako 1. rata w sumie 100.000 zł.

2. Dotacja ustawą skarbową na rok 1897, w załączce II, pod l. 2, na przebudowanie fabryki broni w Wiedniu wyznaczona jako 1. rata w sumie 270.000 zł.

3. Dotacja ustawą skarbową na rok 1897, załączka II, pod l. 3 na budynek czeskiego instytutu medycznego w Pradze wyznaczona w sumie 158.000 zł.

4. Dotacja ustawą skarbową na rok 1897, w załączce II, pod l. 5, na instytuty uniwersyteckie w Innsbrucku wyznaczona jako 1. rata w sumie 200.000 zł.

5. Dotacja ustawą skarbową na rok 1897, w załączce II, pod l. 6, dla kliniki okulistycznej w Krakowie wyznaczona w sumie . . . 120.000 zł.

6. Dotacja ustawą skarbową na rok 1897, w załączce II, pod l. 7, dla kliniki medycznej w Krakowie wyznaczona w sumie 160.000 zł.

7. Dotacja ustawą skarbową na rok 1897, w załączce II, pod l. 8, na budowę domu dla techniki w Wiedniu wyznaczona jako 1. rata w sumie 100.000 zł.

8. Dotacja ustawą skarbową na rok 1897, w załączce II, pod l. 17, na budowę domu dla gimnazjum w Lublanie wyznaczona jako 1. rata w sumie 100.000 zł.

9. Dotacja ustawą skarbową na rok 1897, w załączce II, pod l. 12, dla gimnazjum akademickiego w Pradze na kupno gruntu wyznaczona w sumie 156.600 zł.

10. Dotacja ustawą skarbową na rok 1897, w załączce II, pod l. 14, dla gimnazjum i seminarium nauczycielskiego męskiego w Ołomuńcu wyznaczona jako 1. rata w sumie 150.000 zł.

11. Dotacja ustawą skarbową na rok 1897, w załączce II, pod l. 19, dla rządowej szkoły realnej wyższej w Grazu na kupno gruntu i jako 1. rata kosztem budowy wyznaczona w sumie 129.000 zł.

12. Dotacja ustawą skarbową na rok 1897, w załączce II, pod l. 20, na budowę rządowej cze-

skiej szkoły realnej wyższej w Bernie wyznaczona jako 1. rata w sumie 30.000 zł.

13. Dotacja ustawą skarbową na rok 1897, załączka II, pod l. 23, na seminarium nauczycielskie męskie w Litomierzycach wyznaczona w sumie 69.000 zł.

C. Ministerstwo skarbu:

1. Dotacja ustawą skarbową na rok 1897, w załączce II, pod l. 2, na budowę domu urzędowego w dzielnicy XV w Wiedniu wyznaczona w sumie 200.000 zł.

2. Dotacja ustawą skarbową na rok 1897, w załączce II, pod l. 3, na budowę domu urzędowego na Porzeczcu w Pradze wyznaczona jako 1. rata w sumie 100.000 zł.

3. Dotacja ustawą skarbową na rok 1897, w załączce II, pod l. 4, na budowę domu urzędowego w Kołomyi wyznaczona w sumie 120.000 zł.

D. Ministerstwo handlu:

Dotacja ustawą skarbową na rok 1897, w załączce II, pod l. 4, na budowę a według okoliczności kupno domu na pocztę przy dworcu kolei zachodniej w Wiedniu wyznaczona w sumie 68.000 zł.

E. Ministerstwo kolei żelaznych:

Dotacje poniżej wymienione ustawą skarbową na rok 1897, w załączce II wyznaczone, a mianowicie:

a) Budowa kolei żelaznych państwa:

1. Pod l. 1 na budowę kolei żelaznej Halicz—Ostrów (Tarnopol) z odnogami do Brzeżan i Podhajec 1,344.000 zł.

2. Pod l. 2 na budowę kolei żelaznej Chodorów—Podwysokie 1,214.940 zł.

3. Pod l. 5 na budowę kolei lokalnej Lipowa—Bożanów (Heinersdorf) 49.470 zł.

4. Pod l. 6 na budowę kolei lokalnej Mikułowice—Cukmantel 14.690 zł.

5. Pod l. 7 na budowę kolei żelaznej Beraun—Duszniak 857.660 zł.

6. Pod l. 10 na budowę kolei lokalnej Kraliki (Lichtenau)—Schildberg 780.000 zł.

7. Pod l. 11 na budowę kolei lokalnej Bärn—Andersdorf—Hof 375.000 zł.

8. Pod l. 12 na budowę kolei lokalnej Olbrachcice—Osoblaha 660.000 zł.

b) Udział w zgromadzeniu kapitału na budowę kolei prywatnych:

9. Pod l. 14 na budowę kolei lokalnych:

Czerezany—Kolin z odnogą do Kacowa 300.000 zł.
 Karłowary—Merkelsgrün 40.000 „
 Göpfritz—Raabs 40.000 „

10. Pod l. 15 dodatek państwa na urządzenie szlaku kolei lokalnej Chabówka—

Nowy targ 1,300.000 zł.

11. Pod l. 16 dodatek państwa na budowę kolei żelaznych Łużany—Zaleszczyki, Hliboka—Sereń, Radowce—Frassin (Brodina) i Nepołokowce—Wyżnica, jednorazowy dodatek państwa 1,500.000 zł.

c) Ruch kolei żelaznych utrzymywany przez państwo:

12. Pod l. 17 na urządzenie drugich torów: Salzburg—Granica państwa 126.000 zł.

13. Pod l. 18 na rozszerzenie stacji i ich urządzeń:

Stacya w Bilinie i Żatecu (1. rata) . . . 150.000 zł.
 Stacya w Nowym Sączu 50.000 „
 Stacya w Budziejowicach (5. rata) . . . 100.000 „
 Stacya w Pradze i zakład woźniczy w Nusslu (7. rata) 150.000 „

14. Pod l. 23 na przejazd górą na gościńcu lwowskim w stacji Przemyśl i Bakończyce i drugi tor w trójkącie połączenia tamże . . . 222.700 zł.

F. Ministerstwo rolnictwa:

Dotacya ustawą skarbową na rok 1897, w załączce II, pod l. 1, na wkłady w lasach państwa wyznaczona jako 1. rata w sumie . . . 500.000 zł.

G. Ministerstwo sprawiedliwości:

1. Dotacya ustawą skarbową na rok 1897, w załączce II, pod l. 3, na budowę domu sądowego w Lublanie wyznaczona jako 1. rata w sumie 100.000 zł.

2. Dotacya ustawą skarbową na rok 1897, w załączce II, pod l. 4, na budowę domu dla sądu obwodowego w Gorycyi wyznaczona jako 1. rata w sumie 100.000 zł.

3. Dotacya ustawą skarbową na rok 1897, w załączce II, pod l. 7, na budowę domu dla sądu i na więzienie w Ołomuńcu wyznaczona jako 1. rata w sumie 100.000 zł.

§. 5.

Wykonanie rozporządzenia niniejszego wchodzącego w wykonanie dnia 1. lipca 1899, poruczam Memu Ministrowi skarbu.

Schönbrunn, dnia 24 czerwca 1899.

Franciszek Józef r. w.

Thna r. w.	Weltersheimb r. w.
Wittek r. w.	Ruber r. w.
Bylandt r. w.	Kast r. w.
Kaizl r. w.	Jędrzejowicz r. w.
Di Pauli r. w.	

Dziennik ustaw państwa

dla

królestw i krajów w Radzie państwa reprezentowanych.

Część XLV. — Wydana i rozesłana dnia 1. lipca 1899.

Treść: (№ 111—113.) 111. Obwieszczenie o zaprowadzonych w poszczególnych królestwach i krajach w Radzie państwa reprezentowanych opłatach na szkoły lub jakichkolwiek innych opłatach ustawowych na zakłady publiczne od nieruchomości spadkowych, należących do spuścizny, z którą według prawideł powszechnych o własności sądów postępowanie spadkowe odbywać się ma w innem z królestw i krajów w Radzie państwa reprezentowanych. — 112. Rozporządzenie, dotyczące się zmiany i uzupełnienia niektórych postanowień instrukcyi o postępowaniu cłowem z machinami i przyrządami z dnia 27. maja 1887. — 113. Rozporządzenie, którem uchyla się a względnie uzupełnia niektóre postanowienia rozporządzeń z dnia 24. lipca 1883 i z dnia 11. kwietnia 1895, dotyczących się postępowania cłowego z kwasem węglowym płynnym.

111.

Obwieszczenie Ministerstw spraw wewnętrznych, wyznań i oświaty, skarbu i sprawiedliwości z dnia 6. maja 1899,

o zaprowadzonych w poszczególnych królestwach i krajach w Radzie państwa reprezentowanych opłatach na szkoły lub jakichkolwiek innych opłatach ustawowych na zakłady publiczne od nieruchomości spadkowych, należących do spuścizny, z którą według prawideł powszechnych o własności sądów postępowanie spadkowe odbywać się ma w innem z królestw i krajów w Radzie państwa reprezentowanych.

(Porównaj obwieszczenia z dnia 11. czerwca 1898, Dz. u. p. Nr. 101, 3. września 1898, Dz. u. p. Nr. 184, 28. grudnia 1898, Dz. u. p. Nr. 24 z r. 1899 i z dnia 4. kwietnia 1899, Dz. u. p. Nr. 69.)

Z opłat w tytule wzmiankowanych zaprowadzono następnie opłatę na szkoły w Vorarlbergu (ustawa z dnia 30. sierpnia 1898, Dz. u. kr. Nr. 19 z r. 1898, obowiązująca od dnia 26. kwietnia 1899).

Do wymierzenia tej opłaty powołany jest w duchu rzezzonej ustawy krajowej Urząd wymiaru należytości w Feldkirchu.

Rzezczona usława krajowa stosuje się do tych spadków, których otwarcie nastąpiło po wejściu owej ustawy w wykonanie.

Thun r. w.

Ruber r. w.

Bylandt r. w.

Kaizl r. w.

112.

Rozporządzenie Ministerstw skarbu i handlu z dnia 26. czerwca 1899,

dotyczące się zmiany i uzupełnienia niektórych postanowień instrukcyi o postępowaniu cłowem z machinami i przyrządami z dnia 27. maja 1887, Dz. u. p. Nr. 58.

W porozumieniu z interesowanemi Ministerstwami królewsko węgierskiemi postanowienia instrukcyi o postępowaniu cłowem z machinami i przyrządami zawarte w oddziale I, do Nr. 284,

punkt 3, zmieniają się i uzupełniają w sposób następujący:

Derby Doubler (to jest przyrządy do łączenia kilku zwojów w jeden) są zupełnymi maszynami. Z tego powodu, chociażby nadchodziły pojedynczo (bez grępli) należy je uważać za należące do Nr. 284 *a*).

Pod względem przyrządów do rozciągania (Streckapparate) baczyć należy na to, że tylko te mogą być zaliczane do Nr. 284 *a*), które są przystosowane do grępli jako ich części składowe a nie samoistne maszyny do rozciągania (Frottoirmaschine, Banc à Broche, Zugmaschine, Werkstrecke itd), jakie używane są w przędzalniach bawełny, wełny czesanej, lnu i juty. Tego rodzaju samoistne maszyny do rozciągania należą do Nr. 284 *b*).

Rozporządzenie niniejsze wchodzi w wykonanie niezwłocznie.

Kaizl r. w.

Di Pauli r. w.

113.

Rozporządzenie Ministerstw skarbu i handlu z dnia 26. czerwca 1899,

którem uchyla się a względnie uzupełnia niektóre postanowienia rozporządzeń z dnia 24. lipca 1883, Dz. u. p. Nr. 134 i z dnia 11. kwietnia 1895, Dz. u. p. Nr. 57, dotyczących się postępowania cłowego z kwasem węglowym płynnym.

W porozumieniu z interesowanymi Ministerstwami królewsko węgierskimi uchyla się postanowienia rozporządzenia z dnia 24. lipca 1883, Dz. u. p. Nr. 134 i przyłącza się kwas węglowy płynny w ciężkich naczyniach żelaznych do Numeru 323 taryfy (3 zł. od 100 *kg*).

Zarazem termin jednoroczny, przewidziany w rozporządzeniu z dnia 11. kwietnia 1895, Dz. u. p. Nr. 57, do wywiezienia napowrót próżnych naczyń żelaznych, w których kwas węglowy płynny był przywieziony, skraca się do sześciu miesięcy.

Rozporządzenie niniejsze wchodzi w wykonanie dnia 1. sierpnia 1899.

Kaizl r. w.

Di Pauli r. w.

Dziennik ustaw państwa

dla

królestw i krajów w Radzie państwa reprezentowanych.

Część XLVI. — Wydana i rozesłana dnia 9. lipca 1899.

Treść: *Nr* 114. Rozporządzenie cesarskie, którem orzeka się, że udziałowe zapisy długu pożyczki obligacyjnej, przez gminę miasta Tryestu za sumę aż do 12 milionów złotych, to jest 24 milionów koron zbyć się mającej, ustawą z dnia 28. czerwca 1899, za pożyczkę krajową uznanej, mogą być używane do korzystnego lokowania kapitałów fundacyjnych, sierocych i tym podobnych.

114.

Rozporządzenie cesarskie z dnia 5. lipca 1899,

k którem orzeka się, że udziałowe zapisy długu pożyczki obligacyjnej, przez gminę miasta Tryestu za sumę aż do 12 milionów złotych, to jest 24 milionów koron zbyć się mającej, ustawą z dnia 8. czerwca 1899, Dz. u. kr. dla Przymorza Nr. 17 za pożyczkę krajową uznanej, mogą być używane do korzystnego lokowania kapitałów fundacyjnych, sierocych i tym podobnych.

Na mocy postanowień §. 14go ustawy zasadniczej państwa z dnia 21. grudnia 1867, Dz. u. p. Nr. 141, uznaję za stosowne rozporządzić co następuje:

§. 1.

Udziałowe zapisy długu pożyczki obligacyjnej, przez gminę miasta Tryestu za sumę aż do 12 milionów złotych, to jest 24 milionów koron zbyć się mającej, ustawą z dnia 28. czerwca 1899, Dz. u. kr.

dla Przymorza Nr. 17, za pożyczkę krajową uznanej, mogą być używane do korzystnego lokowania kapitałów fundacji, zakładów pod nadzorem publicznym zostających, Urzędu pocztowych kas oszczędności, tudzież pieniędzy sierocych, powierniczych i depozytowych, a po kursie giełdowym lecz nie ponad wartość imienną na kaucyje służbowe i na kaucyje w interesach.

§. 2.

Rozporządzenie niniejsze nabywa mocy obowiązującej od dnia ogłoszenia a wykonanie go poruczam Moim Ministrom spraw wewnętrznych, sprawiedliwości, skarbu i handlu.

Ischl, dnia 5. lipca 1899.

Franciszek Józef r. w.

Thun r. w.

Wittek r. w.

Bylandt r. w.

Kaizl r. w.

Welsersheimb r. w.

Ruber r. w.

Kast r. w.

Jędrzejowicz r. w.

Di Pauli r. w.

Dziennik ustaw państwa

dla

królestw i krajów w Radzie państwa reprezentowanych.

Cześć XLVII. — Wydana i rozesłana dnia 11. lipca 1899.

Treść: (Nr 115—119.) 115. Obwieszczenie, którem podaje się do wiadomości zamieszczenie czeskiej Szkoły handlowej wyższej w Pilzni w spisie zakładów naukowych tutejszo-krajowych zostających na równi z gimnazjami wyższymi i szkołami realnymi wyższymi pod względem służby ochotniczej jednorocznej. — 116. Dokument koncesyjny na kolej lokalną od Gross-Siegharts do Raabs. — 117. Rozporządzenie, którem w wykonaniu artykułu IX, l. 3 ustawy z dnia 25. października 1896, ustanawia się wysokość zniżki co do podatku gruntowego i budynkowego na rok 1899 przypisanego, tudzież zmniejszenie sumy ogólnej podatku zarobkowego. — 118. Obwieszczenie o przedłużeniu terminu wybudowania kolei lokalnej od Rakownika do Młaca. — 119. Rozporządzenie, tyczące się zaprowadzenia feryi sądowych w c. k. austriackim i król. węgierskim Sądzie konsulowskim wyższym

115.

Obwieszczenie Ministerstwa obrony krajowej z dnia 29. maja 1899,

którem podaje się do wiadomości zamieszczenie czeskiej Szkoły handlowej wyższej w Pilzni w spisie zakładów naukowych tutejszo-krajowych zostających na równi z gimnazjami wyższymi i szkołami realnymi wyższymi pod względem służby ochotniczej jednorocznej.

Na zasadzie §. 25 ustawy o służbie wojskowej i w porozumieniu z interesowanymi Ministerstwami, uznaje się czeską Szkołę handlową wyższą w Pilzni, składającą się z klasy przygotowawczej i trzech kursów rocznych, prawo publiczności posiadającą, za równą gimnazjom wyższym i szkołom realnym wyższym pod względem udowadniania naukowego uzdolnienia do służby ochotniczej jednorocznej.

Postanowieniem tem uzupełnia się załączkę II a do §. 64 I. części Przepisów o służbie wojskowej, rozporządzeniem tutejszem z dnia 15. kwietnia 1889, Dz. u. p. Nr. 45, ogłoszonej.

Weltersheimb r. w.

116.

Dokument koncesyjny z dnia 21. czerwca 1899,

na kolej lokalną od Gross-Siegharts do Raabs.

Na zasadzie Najwyższego upoważnienia nadające w porozumieniu z interesowanymi Ministerstwami Spółce akcyjnej „Kolej lokalna Göpfritz—Gross-Siegharts“ o to proszącej, koncesyę do wybudowania i utrzymywania w ruchu kolei żelaznej ruchomej, która wybudowana być ma jako lokalna o szlaku normalnym od stacyi Spółki w Gross-Siegharts do Raabs, a to w myśl postanowień ustawy o koncesyach na koleje żelazne z dnia 14. września 1854, Dz. u. p. Nr. 238, jakoteż ustaw z dnia 31. grudnia 1894, Dz. u. p. Nr. 2 z r. 1895 i z dnia 21. grudnia 1898, Dz. u. p. Nr. 233, pod następującymi warunkami i zastrzeżeniami:

§. 1.

Co do kolei będącej przedmiotem niniejszego dokumentu koncesyjnego, używa Spółka jako koncesyonaryuszka dobrodziejstw w artykule V ustawy z dnia 31. grudnia 1894, Dz. u. p. Nr. 2 z r. 1895 przewidzianych.

§ 2.

Budowę kolei koncesyonowanej rozpocząć należy niezwłocznie po otrzymaniu pozwolenia do budowania i skończyć najpóźniej w przeciągu dwóch lat, licząc od dnia dzisiejszego. Gotową kolej oddać należy niezwłocznie na użytek publiczny i utrzymywać w ruchu bez przerwy przez cały okres koncesyjny.

§ 3.

Do wybudowania kolei koncesyonowanej nadaje się Spółce prawo wyłączenia podług przepisów ustawowych w tej mierze obowiązujących.

Takież samo prawo nadane być ma Spółce do wybudowania wszelkich kolei podjazdowych, których wybudowanie Rząd ze względu na dobro publiczne uznałby za potrzebne.

§ 4.

Trwanie koncesyi z obroną przeciw zakładaniu nowych kolei w myśl §fu 9go, lit. b) ustawy o koncesjach na koleje żelazne oznacza się na czas aż do 16. lutego 1984, a po upływie tego czasu utraci ona moc swoją.

Rząd może także przed upływem rzeczonoego czasu uznać koncesyę za nieistniejącą nadal, gdyby określone w §fie 2im zobowiązania pod względem rozpoczęcia i skończenia budowy, tudzież otwarcia ruchu nie były dopełnione z winy koncesyonaryusza, o ile przekroczenie terminu nie da się usprawiedliwić w myśl §u 11go ustawy o koncesjach na koleje żelazne.

§ 5.

Zresztą wzmiankowana na wstępie kolej lokalna Gross-Siegharts—Raabs uważana być ma za istotną część składową przedsiębiorstwa kolei lokalnej Göpfritz—Gross-Siegharts będącego przedmiotem Najwyższego dokumentu koncesyjnego z dnia 16. lutego 1894, Dz. u. p. Nr. 62, przeto, bez naruszenia zarządzeń §§. 2, 4 i 10 tego dokumentu koncesyjnego, zatrzymujących nadal moc swoją dla linii pierwotnej stosować się mają do kolei w jedno wspólne przedsiębiorstwo złączonych postanowienia powyższego dokumentu koncesyjnego a mianowicie postanowienia §§. 6, 11, 13 i 14 z dopełnieniami i zmianami w dalszych ustępach I aż do IV zawartymi, tudzież postanowienia co do gwarancyi czystego dochodu przedsiębiorstwu kolejowemu przez państwo zapewnionej, zawarte w zamieszczonych poniżej §§. 6 aż do 10 włącznie.

I.

Zamiast zarządzeń §. 6 przerzeczonego dokumentu koncesyjnego obowiązywać mają następujące postanowienia:

Spółka akcyjna, która zajęła miejsce pierwotnych koncesyonaryuszów kolei lokalnej Göpfritz—Gross-Siegharts ma prawo zaciągnąć pod warunkami, które Rząd przepisze, pożyczkę pierwszeństwa na udziałowe zapisy długu rozłożoną, 4 od sta niosącą i w przeciągu 76 lat umorzyć się mającą, w sumie imiennej aż do 620.000 zł. w. a.

Zbycie tej pożyczki pierwszeństwa odbyć się ma według zarządzeń, jakie Rząd wyda.

Cyfra kapitału zakładowego rzeczywistego jakoteż imiennego podlega zatwierdzeniu Rządu.

W tym względzie przyjmuje się za zasadę, że oprócz kosztów na sporządzenie projektu, budowę i urządzenie kolei łącznie z kosztami nabycia parku kolejowego, za zezwoleniem Rządu rzeczywiście wyłożonych i należycie udowodnionych, tudzież kwoty, którą Rząd wyznaczy na zakupno zapasu materyałów i dotacyi kasowych łącznie z odsetkami interkalarnemi, ratami amortyzacyjnymi w ciągu czasu budowy rzeczywiście zapłaconymi i stratą na kursie rzeczywiście poniesioną przy gromadzeniu kapitału, żadne wydatki jakiegobądź rodzaju nie mogą być liczone.

Gdyby po zupełnem wyczerpaniu kapitału zakładowego jeszcze jakie nowe budowle wystawione lub urządzenia ruchu pomnożone być miały, koszta przez to poniesione mogą być doliczone do kapitału zakładowego, jeżeli Rząd pozwolił na wzniesienie projektowanych nowych budowli lub pomnożenie urządzeń ruchu i jeżeli koszta będą należycie wykazane.

Statut Spółki, kontrakt zaciągnięcia pożyczki pierwszeństwa i formularze emitować się mających obligacyi pierwszeństwa i akcyi, tudzież plan umorzenia obligacyi pierwszeństwa i akcyi, podlegają zatwierdzeniu Rządu.

II.

Pod względem utrzymywania ruchu na całej koncesyonowanej kolei Göpfritz—Gross-Siegharts—Raabs na rachunek spółki w myśl postanowień §. 11 Najwyższego dokumentu koncesyjnego z dnia 16. lutego 1894, dopoki kolej będzie istotnie używała gwarancyi państwa lub dopóki zaliczki z tytułu gwarancyi wypłacone, nie będą państwu zwrócone, Rząd będzie miał prawo wydawania według własnego uznania postanowień co do urządzeń ruchu, co do ustanowienia taryf dla przewozu osobowego i towarowego, jakoteż klasyfikacyi towarów i wszelkich warunków

pobocznych. tyczących się przewozu towarów, tudzież świadczeń przedsiębiorstwa kolejowego na rzecz niektórych gałęzi służby publicznej, mianowicie na rzecz zarządu pocztowego i zakładu telegrafów państwa, przy czem będzie miał wzgląd na istniejące stosunki obrotu.

Po upływie tego czasu, Spółka stosować się ma do ustanowionych warunków ruchu a względnie do odnośnych postanowień, zawartych w kontrakcie ruchu.

Zresztą uregulowanie taryf pasażerskich i towarowych, jakoteż świadczeń na cele publiczne, zastrzeżone jest na zawsze ustawodawstwu i koncesyonaryusz obowiązany jest poddać się takiej regulacji.

III.

Rząd zastrzega sobie prawo odkupienia kolei koncesyonowanych od Göpfritz do Gross-Siegharts a stąd do Raabs po wybudowaniu i otwarciu przedłużenia od Gross-Siegharts do Raabs kiedykolwiek, według następujących postanowień, które wchodzi na miejsce uchylonych niniejszem zarządzeń §. 13 Najwyższego dokumentu koncesyjnego z dnia 16. lutego 1894:

1. Wynagrodzenie zapłacić się mające w razie odkupienia będzie polegało na tem, że państwo weźmie na siebie spłacenie w miejsce Spółki pożyczki pierwszeństwa w ustępie I oznaczonej i wszelkich innych pożyczek hipotecznych, jakicby Spółka za zezwoleniem Rządu zaciągnęła, w kwotach zalegających jeszcze jako nieumorzone a nadto kwotę kapitału akcyjnego zalegającą jeszcze w chwili odkupienia spłaci gotówką lub obligacyami długu państwa.

Obligacye te liczone będą w takim razie po kursie pieniężnym średnim, jaki obligacye długu państwa tego samego rodzaju, notowane urzędowo na giełdzie wiedeńskiej, będą miały w ciągu półrocza bezpośrednio poprzedzającego.

2. Przez odkupienie kolei i od dnia tego odkupienia przechodzi na państwo za wypłatą wynagrodzenia pod l. 1 przepisanego bez dalszej zapłaty własność wolna od ciężarów a względnie obciążona tylko zalegającą jeszcze resztą pożyczki za zezwoleniem Rządu zaciągniętej i używanie kolei niniejszem koncesyonowanej ze wszystkimi do niej należąciami ruchomościami i nieruchomościami, licząc tu także tabor wozowy, zapasy materiałów i kasowe, koleje podjazdowe własnością koncesyonaryuszów będące i przedsiębiorstwa poboczne Spółki, jakoteż fundusze obrotowe i zasobne z kapitału zakładowego utworzone, o ileby te ostatnie

za zezwoleniem Rządu nie były już użyte stosownie do swego przeznaczenia.

3. Odkupienie na rzecz państwa nastąpić ma w każdym przypadku z rozpoczęciem się roku kalendarzowego, uchwała zaś Rządu, tycząca się odkupienia, oznajmiona będzie przedsiębiorstwu kolejowemu najpóźniej aż do 31. października roku bezpośrednio poprzedniego w formie deklaracji.

W deklaracji tej oznaczone będą następujące szczegóły:

- a) termin, od którego nastąpi odkupienie;
- b) przedsiębiorstwo kolejowe, będące przedmiotem odkupienia i inne przedmioty majątku, które, bądźto jako przynależność przedsiębiorstwa kolejowego, bądź też na zaspokojenie pretensyi państwa z tytułu gwarancyi lub z jakichkolwiek tytułów prawnych przejść mają na państwo;
- c) kwota ceny odkupu, którą państwo zapłacić ma przedsiębiorstwu kolejowemu (l. 1) według okoliczności obliczona tymczasowo z zastrzeżeniem późniejszego sprostowania z oznaczeniem terminu i miejsca płatności.

4. Rząd zastrzega sobie prawo ustanowienia jednocześnie z doręczeniem deklaracji co do odkupienia, osobnego komisarza do czuwania nad tem, żeby stan majątku, począwszy od tej chwili, nie został zmieniony na szkodę państwa.

Począwszy od chwili oznajmienia o odkupieniu, wszelka sprzedaż lub obciążenie nieruchomości majątkowych, w deklaracji o odkupieniu wymienionych, podlega przyzwoleniu osobnego komisarza.

Toż samo rozumie się o wszelkiem przyjęciu nowych zobowiązań, przekraczających granicę regularnego sprawowania interesów lub uzasadniających trwałe obciążenie.

5. Spółka obowiązana jest mieć o to staranie, żeby Rząd mógł w dniu na odkupienie wyznaczonym, objąć w fizyczne posiadanie wszystkie przedmioty majątku w deklaracji o odkupieniu wymienione.

Gdyby Spółka nie uczyniła zadość temu zobowiązaniu, Rząd będzie miał prawo nawet bez jej zezwolenia i bez wdania się sądu, objąć w fizyczne posiadanie przedmioty majątku powyżej oznaczone.

Począwszy od chwili odkupienia, ruch na kolei odkupionej odbywać się będzie na rachunek państwa a przeto od tej chwili wszelkie dochody ruchu przechodzić będą na rzecz państwa, wszelkie zaś wydatki ruchu na karb państwa.

Czyste dochody, jakie okażą się z obrachunku aż do chwili odkupienia, pozostaną własnością

przedsiębiorstwa kolejowego, które natomiast odpowiadać ma samo za wszelkie należności obrachunkowe i za wszelkie inne długi pochodzące z budowy i ruchu kolei aż do chwili powyższej.

6. Rząd zastrzega sobie prawo zahipotekowania na podstawie deklaracji o odkupieniu (l. 3), prawa własności państwa na wszystkich nieruchomościach majątkowych w skutek odkupienia na państwo przechodzących.

Spółka obowiązana jest oddać Rządowi na jego żądanie do rozporządzenia wszelkie dokumenty prawne, jakichby od niej jeszcze do tego celu potrzebował.

IV.

W uzupełnieniu postanowień §. 14, ustęp 1 Najwyższego dokumentu koncesyjnego z dnia 16. lutego 1894, postanawia się, że gdy koncesya uplynie i od tego dnia, w którym to nastąpi, przejdzie na państwo także własność zapasów kasowych i kolei podjazdowych, jeżeliby je Spółka posiadała i przedsiębiorstw pobocznych Spółki.

§. 6

Obu kolejom lokalnym Göpfritz—Gross Siegharts i Gross-Siegharts—Raabs w jedno wspólne przedsiębiorstwo złączonym zapewnia państwo na czas od otwarcia ruchu na kolei Gross-Siegharts—Raabs aż do upływu 76go roku licząc od dnia nadania koncesyi na kolej Gross-Siegharts—Raabs gwarancję czystego dochodu rocznego w sumie maksymalnej 26.400 zł. w. a. na zapewnienie oprocentowania po cztery od sta i kwoty na umorzenie pożyczki pierwszeństwa celem zgromadzenia kapitału zaciągnąć się mającej w sumie imiennej 620.000 zł. w. a., a to wtaki sposób, że gdyby czysty dochód roczny nie dorównywał sumie zagwarantowanej, część niedostającą uzupełni Rząd.

§. 7.

Z czystego dochodu rocznego zagwarantowanego powyżej oznaczonego obracać należy na umorzenie pożyczki pierwszeństwa, która ma być zaciągnięta, taką kwotę, jaką Rząd wyznaczy, stosownie do planu amortyzacyjnego, podlegającego jego zatwierdzeniu, według którego cały kapitał zakładowy umorzony być ma w ciągu okresu koncesyjnego.

Pożyczka pierwszeństwa umorzona być ma pierwszej niż akcyje.

§. 8.

Dodatek, który Rząd ma płacić z tytułu przyjęcia gwarancyi, wydawany będzie po poprzednim sprawdzeniu przedstawionego ze wszystkimi danymi rachunku rocznego, najpóźniej w sześć miesięcy po przedstawieniu tego rachunku.

Jednakże na wypłatę umówionych odsetek od pożyczki, tudzież na umarzanie pożyczki stosownie do planu w oznaczonych terminach płatności, skarb będzie i pierwiej wydawał kwoty częściowe w miarę potrzeby, sprawdzonej na podstawie preliminarza przychodów, a to z zastrzeżeniem obliczenia się na podstawie rachunku rocznego i jeżeli koncesyonaryusz będzie o to prosił na sześć tygodni przed terminem płatności.

Gdyby po ostatecznym stwierdzeniu rachunku rocznego, który przedstawić należy najpóźniej w przeciągu trzech miesięcy po upływie roku ruchu, okazało się, że zaliczki wymierzono za wysoko, koncesyonaryusze winni niezwłocznie zwrócić otrzymaną nadwyżkę z sześcioprocentowymi odsetkami.

Z rozszczeniem do dopłaty od państwa zgłaszając się należy najpóźniej w przeciągu roku po upływie odpowiedniego roku ruchu, w przeciwnym razie rozszczenie to upada.

§. 9.

Kwotę, którą Rząd zapłaci w skutek przyjęcia gwarancyi, uważać należy tylko za zaliczkę podlegającą oprocentowaniu po cztery od sta rocznie.

Gdy czysty dochód kolei przewyższy zagwarantowaną sumę roczną, nadwyżka odsyłana być ma niezwłocznie Rządowi na spłacenie udzielonej zaliczki z odsetkami aż do całkowitego umorzenia.

W przypadku tym zaspokojenie płatnych odsetek ma pierwszeństwo przed zwrotem zaliczek.

Pretensye państwa z tytułu tych zaliczek lub odsetek, nie wypłaconych jeszcze Rządowi w chwili, gdy koncesya moc swoją utraci, lub gdy kolej zostanie odkupiona, zaspokojone będą z pozostałego jeszcze majątku przedsiębiorstwa.

§. 10.

Koszta notowania papierów na giełdach krajowych i zagranicznych, opłaty stęplowe od kuponów jakoteż podatki, które po upływie lat swobody podatkowej przedsiębiorstwo ma opłacać, wolno umieszczać w rachunku ruchu jako pozycyę wydatkową.

Toż samo rozumie się o dodatku za zawiadostwo, płacić się mającym od pożyczki pierw-

szeństwa, która ma być zaciągnięta, jakoteż o podatkach i należnościach, któreby instytucji finansowemu pożyczającemu miały być zwracane.

Od dopłat państwa niema przedsiębiorstwo opłacać podatku dochodowego.

Wittek r. w.

117.

Rozporządzenie Ministerstwa skarbu z dnia 28. czerwca 1899,

którem w wykonaniu artykułu IX, l. 3 ustawy z dnia 25. października 1896, Dz. u. p. Nr. 220, ustanawia się wysokość zniżki co do podatku gruntowego i budynkowego na rok 1899 przypisanego, tudzież zmniejszenie sumy ogólnej podatku zarobkowego.

W wykonaniu artykułu IV aż do IX ustawy z dnia 25. października 1896, Dz. u. p. Nr. 220, o podatkach osobistych bezpośrednich, ustanawia się na rok 1899 zniżkę podatku gruntowego na dwanaście i pół procentu a podatku budynkowego z wyjątkiem pięcioprocentowego podatku od intraty z budynków uwolnionych od podatku na jedenaście i dwadzieścia procentu.

Rozdział indywidualny zniżki podatkowej na rok 1899 uczyniony będzie według postanowień rozporządzenia Ministerstwa skarbu z dnia 15. grudnia 1897, Dz. u. p. Nr. 297.

Sumę ogólną podatku zarobkowego, ustanowioną w §. 11 ustawy z dnia 25. października 1896, Dz. u. p. Nr. 220, na pierwszy peryod rozkładu w ilości 17,732.000 zł. zmniejsza się stosownie do postanowienia artykułu IX, l. 3, lit. a) rzeczonyj ustawy na 17,457.440 zł. Przeto zniżka powszechnego podatku zarobkowego wynosi 23.7 procentu tej kwoty, którą rodzaje zarobku, temu podatkowi podlegające, musiałyby prawdopodobnie uiścić za 1898 według dawniejszych ustaw podatkowych.

Sumę ogólną podatku zarobkowego, przedstawiającą podwyższone zniżenie podatku zarobkowego powszechnego rozdziela się przez stosunkowe zmniejszenie kontyngentów spółek wszystkich klas podatkowych. Przekroczenia kontyngentów, jakie z tego wynikną, wyrównać należy przy rozkładzie podatku zarobkowego powszechnego w roku następnym.

Kaizl r. w.

118.

Obwieszczenie Ministerstwa kolei żelaznych z dnia 30. czerwca 1899,

o przedłużeniu terminu wybudowania kolei lokalnej od Rakownika do Młaca.

Na zasadzie Najwyższego upoważnienia termin skończenia i otwarcia kolei lokalnej od Rakownika do Młaca, ustanowiony w §. 2 dokumentu koncepcyjnego z dnia 23. stycznia 1897, Dz. u. p. Nr. 47 i przedłużony stosownie do obwieszczeń z dnia 11. listopada 1897, Dz. u. p. Nr. 261 i z dnia 6. grudnia 1898, Dz. u. p. Nr. 221, przedłużony został aż do 30. sierpnia 1899.

Wittek r. w.

119.

Rozporządzenie c. i k. wspólnego Ministra spraw zewnętrznych z dnia 1. lipca 1899,

tyczące się zaprowadzenia feryj sądowych w c. k. austriackim i król. węgierskim Sądzie konsulowskim wyższym.

Na zasadzie §. 6 ustawy z dnia 31. sierpnia 1891, Dz. u. p. Nr. 136 i §. 7go artykułu XXXIgo ustawy węgierskiej z roku 1891, rozporządza się w porozumieniu z c. k. i król. węgierskim Ministerstwem sprawiedliwości, co następuje:

W c. k. austriackim i król. węgierskim Sądzie konsulowskim wyższym ferye sądowe trwają corocznie od 1. lipca aż do 15. października.

W ciągu tego czasu nie odbywają się żadne zgromadzenia sądowe.

Urlopy pocztu osób (§. 31 regulaminu) przypadać mają zasadniczo w czasie feryi.

C. i k. Ministrowi spraw zewnętrznych zastrzeżona jest poruczanie w razie potrzeby załatwiania podczas feryi sądowych spraw prezydyalnych w §§. 44 i 45 regulaminu Sądu konsulowskiego wyższego wyszczególnionych, sekretarzowi lub jego zastępcy (§. 33 regulaminu).

Gołuchowski r. w.

Rozporządzenie powyższe ogłasza się niniejszem stosownie do §. 18go ustawy z dnia 30. sierpnia 1891, Dz. u. p. Nr. 136.

Ruber r. w.

THE UNIVERSITY OF CHICAGO
AND THE UNIVERSITY OF TORONTO

THE UNIVERSITY OF MICHIGAN
AND THE UNIVERSITY OF CALIFORNIA

THE UNIVERSITY OF WISCONSIN
AND THE UNIVERSITY OF ILLINOIS

THE UNIVERSITY OF PENNSYLVANIA
AND THE UNIVERSITY OF MARYLAND

THE UNIVERSITY OF TEXAS
AND THE UNIVERSITY OF ARIZONA

THE UNIVERSITY OF CALIFORNIA
AND THE UNIVERSITY OF WASHINGTON

THE UNIVERSITY OF MICHIGAN
AND THE UNIVERSITY OF MINNESOTA

THE UNIVERSITY OF WISCONSIN
AND THE UNIVERSITY OF NEBRASKA

THE UNIVERSITY OF ILLINOIS
AND THE UNIVERSITY OF KANSAS

THE UNIVERSITY OF PENNSYLVANIA
AND THE UNIVERSITY OF MISSOURI

THE UNIVERSITY OF MARYLAND
AND THE UNIVERSITY OF OKLAHOMA

THE UNIVERSITY OF TEXAS
AND THE UNIVERSITY OF COLORADO

THE UNIVERSITY OF CALIFORNIA
AND THE UNIVERSITY OF CONNECTICUT

THE UNIVERSITY OF WASHINGTON
AND THE UNIVERSITY OF VERMONT

THE UNIVERSITY OF MICHIGAN
AND THE UNIVERSITY OF NEW YORK

THE UNIVERSITY OF WISCONSIN
AND THE UNIVERSITY OF MASSACHUSETTS

THE UNIVERSITY OF ILLINOIS
AND THE UNIVERSITY OF RHODE ISLAND

THE UNIVERSITY OF PENNSYLVANIA
AND THE UNIVERSITY OF DELAWARE

THE UNIVERSITY OF MARYLAND
AND THE UNIVERSITY OF MONTANA

THE UNIVERSITY OF TEXAS
AND THE UNIVERSITY OF WYOMING

THE UNIVERSITY OF CALIFORNIA
AND THE UNIVERSITY OF NEVADA

THE UNIVERSITY OF WASHINGTON
AND THE UNIVERSITY OF IDAHO

THE UNIVERSITY OF MICHIGAN
AND THE UNIVERSITY OF MONTANA

THE UNIVERSITY OF WISCONSIN
AND THE UNIVERSITY OF WYOMING

THE UNIVERSITY OF ILLINOIS
AND THE UNIVERSITY OF NEVADA

THE UNIVERSITY OF PENNSYLVANIA
AND THE UNIVERSITY OF COLORADO

THE UNIVERSITY OF MARYLAND
AND THE UNIVERSITY OF ARIZONA

THE UNIVERSITY OF TEXAS
AND THE UNIVERSITY OF CALIFORNIA

THE UNIVERSITY OF WASHINGTON
AND THE UNIVERSITY OF WISCONSIN

THE UNIVERSITY OF MICHIGAN
AND THE UNIVERSITY OF ILLINOIS

THE UNIVERSITY OF WISCONSIN
AND THE UNIVERSITY OF PENNSYLVANIA

THE UNIVERSITY OF ILLINOIS
AND THE UNIVERSITY OF MARYLAND

THE UNIVERSITY OF PENNSYLVANIA
AND THE UNIVERSITY OF TEXAS

THE UNIVERSITY OF MARYLAND
AND THE UNIVERSITY OF CALIFORNIA

THE UNIVERSITY OF TEXAS
AND THE UNIVERSITY OF WASHINGTON

THE UNIVERSITY OF CALIFORNIA
AND THE UNIVERSITY OF MICHIGAN

THE UNIVERSITY OF WASHINGTON
AND THE UNIVERSITY OF WISCONSIN

Dziennik ustaw państwa

dla

królestw i krajów w Radzie państwa reprezentowanych.

Część XLVIII. — Wydana i rozesłana dnia 20. lipca 1899.

Treść: № 120. Rozporządzenie cesarskie zmieniające ustawy o podatkach pośrednich pozostających w ścisłym związku z produkcją przemyślową, tudzież austriacko-węgierską taryfą cłową.

120.

Rozporządzenie cesarskie z dnia 17. lipca 1899,

zmieniające ustawy o podatkach pośrednich pozostających w ścisłym związku z produkcją przemysłową, tudzież austriacko-węgierską taryfą cłową.

Na mocy §. 14go ustawy zasadniczej z dnia 21. grudnia 1867, Dz. u. p. Nr. 141 o reprezentacji państwa, uznaje za stosowne rozporządzić, co następuje:

I. Część.

Opodatkowanie piwa.

Przedmiot i wymiar podatku od piwa.

§. 1.

Brzeczka piwna, to jest każdy płyn, zawierający w sobie cukier, z którego przez fermentację alkoholową można wyrabiać piwo, do którego jednak nie dodano jeszcze fermentu, podlega przy wyrobieniu piwa podatkowi w wysokości 34 h od każdego hektolitra i każdego stopnia ekstraktu wedle studzielnego cukromierza (stopnie hektolitrowe ekstraktu).

Browarom, które w ciągu jednej kampanii, to jest w czasie od 1. września jednego do końca sierpnia następnego roku wyrabiają nie więcej jak 15.000 hektolitrowych brzeczki piwnej, przysługują na odnośną kampanię opust podatku, który wynosi przy wyrobieniu nie przekraczającym 2000 hektolitrowych piętnaście procentów, przy wyrobieniu nie przekraczającym 5000 hektolitrowych dziesięć procentów, zaś przy wyrobieniu nie przekraczającym 15.000 hektolitrowych pięć procentów przypadającego podatku powyższego.

Przekroczenie tych najwyższych ilości jest jedynie wtedy dopuszczalne, gdy pierwszej nastąpi zwrot opustu, względnie różnicy zachodzącej między opustami. Nie przyjmuje się oznajmień warek, wnie-

sionych przed zupełnym wyrównaniem kwot mających się zwrócić.

Osobisty obowiązek zapłaty i odpowiedzialności.

§. 2.

Do płacenia podatku od piwa jest obowiązany przedsiębiorca browaru, zaś w razie uszczuplenia dochodów skarbowych, kierownik ruchu, pod bezpośrednią odpowiedzialnością przedsiębiorcy.

Orzekanie o obowiązku płacenia podatku i o wymiarze tegoż.

§. 3.

Zwyczajne sądy nie mogą orzekać w sprawach, w których się rozchodzi o obowiązek płacenia podatku lub o wymiar tegoż.

Ściąganie niezapłaconych podatków.

§. 4.

Niezapłacone podatki od piwa należy ściągać w sposób przepisany dla ściągania zaległych podatków publicznych.

Dawanie pomocy.

§. 5.

Każdy prełożony gminy jest obowiązany na prośbę organów powołanych do wykonywania postanowień niniejszej części rozporządzenia cesarskiego być im bezzwłocznie pomocnym w ich urzędowaniu.

Delegowany do tego celu organ zwierzchności gminnej jest obowiązany, być obecnym bez przerwy przy ich czynnościach urzędowych, w razie poczynionych zarzutów podpisywać opis czynu i opis sprawdzenia, protokoły z przesłuchanymi i wszystkie dokumenta i papiery należące do śledztwa urzędowego. Tenże ma w ogóle dawać im wszelką pomoc, do której niesienia jest w myśl obowiązujących ustaw obowiązany.

Przedawnienie.

§. 6.

Do przedawnienia podatku od piwa mają zastosowanie postanowienia ustawy z dnia 18. marca 1878, Dz. u. p. Nr. 31.

Odpowiedzialność za wykonywanie przepisów.

§. 7.

Jeżeli przepadła jaka zaległość i to skutkiem niedbałego przestrzegania przepisów obowiązujących, natenczas odpowiada za stratę w obec skarbu państwa ten, kto ponosi winę.

Ogólne obowiązki przedsiębiorców browaru pod względem prowadzenia przemysłu.

§. 8.

Kto zamierza wyrabiać piwo (brzecznię piwną) jest obowiązany najpóźniej na cztery tygodnie przed rozpoczęciem ruchu zgłosić władzy skarbowej pierwszej instancji miejsce i numer konskrypcyjny browaru i przedłożyć w dwóch egzemplarzach dokładny opis lokali, należących do ruchu, jak nie mniej przegląd wszystkich przyrządzeń, służących do ruchu, rur przewodzących płyny i naczyń.

Przedsiębiorca jest nadto obowiązany wskazać z pomiędzy swej służby tę osobę, która ma nadzorować innych, jak nie mniej tę, która zawsze lub też podczas nieobecności przedsiębiorcy browaru kieruje ruchem browaru. Ta ostatnia osoba ma przez podpis swego nazwiska potwierdzić, że zajmuje to stanowisko.

Za upoważnionego przez przedsiębiorcę do udzielania w jego imieniu wyjaśnień organom skarbowym uważać się będzie kierownika ruchu a w jego nieobecności tę osobę, która ma nadzór nad pomocnikami i robotnikami.

Jeżeli przedsiębiorca ustanowi do tego celu inną osobę, obowiązany jest wskazać ją pisemnie najbliższemu organowi skarbowemu powołanemu do dozoru przedsiębiorstwa.

Jeden egzemplarz opisu i przeglądu, zaopatrzony potwierdzeniem urzędowym, że przedłożony został, zwróci się przedsiębiorcy browaru lub tegoż pełnomocnikowi, by się tenże mógł nim wykazać.

Wspomniany opis i przegląd są tak długo ważne, póki nie zamierza się zaprowadzić zmiany.

Jeżeli się zamierza zmienić urządzenie browaru, należy o tem donieść władzy skarbowej pierwszej instancji i to najpóźniej na 14 dni przed zamierzoną zmianą. Przedsiębiorca browaru ma o zmianie osób przeznaczonych do nadzoru lub też o zmianie kierownika ruchu donieść w 24 godzinach organowi skarbowemu, któremu zostało poruczone dozоровanie przedsiębiorstwa.

Spisanie wyvodu oględzin.

§. 9.

Władza skarbowa pierwszej instancji zarządza na podstawie opisu i przeglądu, które jej zostały przedłożone (§. 8) urzędowe zbadanie i oznaczenie lokali, przyrządów, rur do przeprowadzania płynów i naczyń, jakoteż zbadanie objętości naczyń i przyrządów, o ile zbadanie to potrzebnem jest dla kontroli.

Przedsiębiorca jest obowiązany udzielać przytem wszelkich wyjaśnień i wykazów, które są potrzebne do przeprowadzenia kontroli urzędowej.

Także wszystkie osoby, przeznaczone do utrzymywania przedsiębiorstwa w ruchu, obowiązane są czynić pod tym względem zadosyć wymaganiom organów skarbowych.

Podczas tego badania baczyc należy przede wszystkim na to, czy uczyniono zadosyć wszelkim wymogom, które co do urządzenia i jakości chłodników, względnie co do używania aparatu mierniczego przepisane będą drogą rozporządzenia wykonawczego.

Przedsiębiorca ma na żądanie władzy skarbowej pierwszej instancji jeszcze przed rozpoczęciem ruchu albo gdyby żądanie to postawiono podczas ruchu, natychmiast usunąć własnym kosztem albo przynajmniej w sposób zupełnie pewny wyłączyć od użytku do ruchu niepotrzebne połączenia, przyrządy albo podobne rzeczy, któreby utrudniały nadzór urzędowy.

Po naocznem sprawdzeniu i sprostowaniu wyvodu oględzin oznaczy się lokale, przyrządy i naczynia służące do przechowywania urzędowymi znakami i numerami. Od tej chwili cięży na przedsiębiorcy obowiązek umieszczenia na stronie zewnętrznej lokalu widocznego napisu, zawiadamiającego o prowadzeniu przemysłu.

O wyniku urzędowego badania spisze się protokół, który ma służyć za podstawę do wykonywania kontroli skarbowej, który zatem ma podpisać także strona obowiązana do opłacania podatku.

Protokół ten jest tak długo ważny, póki nie zamierza się zmienić urzędzenia przedsiębiorstwa.

W zakładzie browarnianym należy w miejscu do tego celu przeznaczonem i dla organów skarbowych każdego czasu dostępnem przechowywać zaopatrzone urzędowem potwierdzeniem egzemplarz opisu zakładu, przeglądu przyrządów i naczyń, wiarygodny odpis protokołu sprawdzenia, następnie oznajmienia opłatnego postępowania wyrobu piwa, dalej zawiadomienia o przerwach w ruchu i inne potrzebne zawiadomienia jak nie mniej bolety podatkowe i rejestr browarniany.

W razie zupełnego zwinięcia przedsiębiorstwa, ma przedsiębiorca uwiadomić o tem pisemnie organ skarbowy, któremu nadzór nad browarem poruczono i dopiero przez otrzymanie urzędowego potwierdzenia w tej mierze staje się wolnym od odpowiedzialności za zachowanie urzędowych oznaczeń na lokalach, przyrządach i naczygniach.

Pojęcie zakładu browarnianego.

§. 10.

Do zakładu browarnianego zalicza się:

1. Lokale, w których wyrabia się piwo;
2. lokale, w których przechowuje się materiały należące do wyrobu piwa albo też wyroby z tychże materiałów powstałe;
3. miejsce, w którym wyrabiający piwo takowe sprzedaje;
4. mieszkanie wyrabiającego piwo, względnie i jego służby, jeżeli mieszkanie to
 - a) jest bezpośrednio połączone z jednym z lokali, które wymieniono pod 1 do 3;
 - b) używa się do jednego z celów wspomnianych pod 1 do 3 albo
 - c) jeżeli w temże przechowuje się materiały potrzebne do wyrobu piwa albo też piwo samo w ilości przekraczającej ilość, wystarczającą na potrzebę domową.

Cukromierz i termometr.

§. 11.

W browarze muszą się znajdować i w każdym czasie należy dawać do rozporządzenia orga-

nowi skarbowemu do nadzorowania browaru przeznaczonemu następujące narzędzia, zupełnie zdadne do użytku:

1. Cukromierz z urządzeniem, które przepisze rozporządzenie wykonawcze.
2. Termometer Réaumur.

Zamknięcie urzędowe przyrządów i naczyń.

§. 12.

Dopóki przedsiębiorstwo nie jest w ruchu, wyłącza się od użytku przyrządy przez urzędowe opieczętowanie albo w inny stosowny sposób (przez zamknięcie urzędowe).

Organa skarbowe osądzą stosownie do celu i jakości przyrządów, które z nich i zapomocą jakich środków należy uczynić niezdatnymi do użytku.

Jeżeli organa skarbowe uznają to za potrzebne, można poszczególne przyrządy i naczynia, które nie mają być używane — wyłączyć od użytku przez urzędowe zamknięcie także w ciągu ruchu przedsiębiorstwa.

Za zachowanie urzędowego zamknięcia w stanie nienaruszonym odpowiedzialny jest — w czasie, gdy przedsiębiorstwo jest w ruchu, kierownik ruchu, w innym czasie przedsiębiorca, lub jeżeli przedsiębiorca wskazał władzy skarbowej pierwszej instancji zastępcę, ten ostatni — ale tylko wtenczas, jeżeli nie udowodniono, że zaszło zdarzenie przypadkowe, nie pochodzące z jego (kierownika ruchu, względnie przedsiębiorcy lub tegoż zastępcy) winy, albo że zawińiła osoba trzecia, za której winę tenże nie jest odpowiedzialny.

Przedsiębiorca ma prawo odjąć sam urzędowe zamknięcie, jeżeli do chwili, w której może się rozpocząć oznajmione używanie jednego z przyrządów (naczyń) pod zamknięciem urzędowem będących, nie przybędzie celem odjęcia tegoż żaden organ skarbowy.

Postępowanie opłatne.

§. 13.

Opłatne postępowanie wyrobu piwa rozpoczyna się z chwilą podpalenia kotła do warzenia, w browarach parowych z chwilą wpuszczenia pary do kadzi zaciernej, w innych zaś przypadkach z chwilą przedsiębrania tych czynności, które prowadzą bezpośrednio do wyrobu brzeczki piwnej.

Jeżeli w browarze następuje jedna warka bez przerwy po drugiej i to tak, że nie ma miejsca powtórne podpalenie kotła, natenczas uważa się za początek postępowania opłatnego nabijanie kadzi

zaciernej albo kotła słodem albo innym materiałem, zawierającym w sobie skrobię lub cukier.

Oznajmienie postępowania opłatnego.

§. 14.

Postępowanie opłatne wyrobu piwa należy co do każdej warki oznajmić pisemnie najpóźniej na 24 godziny przed rozpoczęciem onegoż temu urzędowi poborcemu, któremu browar został przydzielony. Termin ten można na prośbę przedsiębiorcy o tyle skrócić, o ile to da się pogodzić z wykonywaniem kontroli w czasie właściwym.

Oznajmienia należy przedkładać na blankietach urzędowych w dwóch jednobrzmiących wygotowaniach, muszą być napisane czytelnie i podpisane własnoręcznie przez przedsiębiorcę lub przez kierownika ruchu i nie mogą zawierać ustępów zmienionych, przekreślonych lub wyskrobanych, gdyż w przeciwnym razie nie wolno ich przyjąć.

W oznajmieniu należy podać:

- a) nazwisko przedsiębiorcy, siedzibę i liczbę konspiracyjną browaru;
- b) miesiąc, dzień i godzinę rozpoczęcia i zakończenia warzenia piwa;
- c) numera kotłów brzeźnych i chłodników, które mają być używane, względnie numera aparatu lub aparatów służących do odmierzania brzeźki piwnej jakoteż numera kadzi fermentacyjnych, które mają w sobie mieścić ilości wyrobione;
- d) ilość i stopniowość brzeźki piwnej, która ma być wyrobioną i to w całych hektolitrach, względnie w całych stopniach cukromierza, jak nie mniej ogólną ilość wyrobić się mających stopni hektolitrowych ekstraktu, to jest iloczyn z pomnożenia ilości wyrażonej w hektolitrach przez ilość stopni cukromierza;
- e) należący się podatek od piwa.

Jeżeli nalewa się zimną wodę na młoto, należy okoliczność tę i cel, do jakiego nalew służy, podać osobno w oznajmieniu.

Tylko za osobnem pozwoleniem władzy skarbowej można wyrabiać brzeźkę piwną o więcej jak 20 stopniach cukromierza i nalewać młoto wodą gorącą.

Na wniesione oznajmienie po zbadaniu tegoż wyda się przedsiębiorcy z urzędowego rejestru boletę płatniczą (§. 21) i w tej poświadczy się, że zapłacono należący się podatek albo w razie i o ile kredytowanie podatku ma miejsce, że takowy przypisano. Dopiero, gdy boleta ta znajduje się w bro-

warze w rękach przedsiębiorcy albo w rękach tej osoby, która w miejsce przedsiębiorcy jest obowiązana do dawania wyjaśnień, można rozpocząć w oznajmionym czasie opłatne postępowanie wyrobu piwa.

Z opodatkowanym wyrobem piwa należy postępować w zupełności tak, jak go oznajmiono i jak na wniesione oznajmienie wystawiona boleta przepisuje.

W szczególności zakazane jest używać do opłatnego postępowania wyrobu piwa naczyń i przyrządów, niezaopatrzonych przepisanyymi urzędowymi znakami.

Nie wolno wyrabiać żadnych innych napojów oprócz oznajmionych.

Każde samowolne odstępianie od przepisów pociąga za sobą zastosowanie odnośnych postanowień karnych.

Zakaz wywozu i przechowywania poza lokalami należącymi do przedsiębiorstwa brzeźki piwnej lub piwa, które jeszcze nie odbyło fermentacji głównej. Zakaz rozcieńczania.

§. 15.

Fermentację główną uważa się wliczasz za skończoną, gdy drożdże już zupełnie wydzielone zostały i piwo zaczyna fermentować spokojnie.

Nie wolno wnosić z lokali fermentacyjnych brzeźki piwnej lub piwa, które jeszcze nie odbyło fermentacji głównej.

Zakazanem jest przechowywać poza lokalami fermentacyjnymi browaru, innym odstępować i nabywać brzeźkę piwną lub piwo, które jeszcze nie odbyło fermentacji głównej.

Władze skarbowe mogą dozwolnić wyjątków od zakazów tych na prośby szczególnemi okolicznościami uzasadnione.

Nie wolno rozcieńczać oznajmionej i wyrobionej brzeźki piwnej.

Prowadzenie rejestru.

§. 16.

I. W browarach, w których podczas każdej poprzedniej kampanii wyrobiono więcej jak 20.000 hektolitrów brzeźki piwnej, ma kierownik ruchu osobiście albo przez swego zastępcę prowadzić rejestr wedle wzoru przepisanego, w którym należy co do każdej warki piwa zapisywać bezzwłocznie dzień i godzinę

- a) rozpoczęcia opłatnego postępowania,
- b) nadawania płodów do kadzi zaciernej,
- c) rozpoczęcia klarowania,
- d) rozpoczęcia warki po dodaniu chmielu.

e) spuszczenia brzezki piwnej do przyrządów służących do badania ilości brzezki piwnej.

W tym rejestrze, którego przeglądanie organom skarbowym każdego czasu dozwolone być musi, mają organa skarbowe zapisywać wynik urzędowego badania ilości i zawartości ekstraktu brzezki piwnej.

Rejestr ten należy co miesiąc zamknąć i z browaru zabrać.

Zaniechanie zapisywania w swoim czasie powyższych dat, jakoteż każde fałszywe zapisanie podlega karze wedle ustawy karnej o przekroczeniach skarbowych.

II. Kierownik ruchu, względnie tegoż zastępca ma prowadzić co do zapasów brzezki piwnej i piwa w piwnicy fermentacyjnej zapiski, co do których bliższe postanowienia wydane zostaną drogą rozporządzenia wykonawczego.

Kontrola urzędowa nad przedsiębiorstwem.

§. 17.

Przedsiębiorstwo wyrobu piwa podlega kontroli urzędowej.

Należy zatem do zakładu (§. 10) wpuszczać bez oporu organa skarbowe powołane do wykonywania tej kontroli i dozwalać im, żeby o ile to potrzebne do wykonywania ich czynności urzędowych, przebywali w zakładzie we dnie a nawet, jeżeli na porę nocną oznajmienie ruchu opiewa, także i w nocy i na żądanie ma być przedsiębiorca tym organom osobiście lub przez swą służbę pomocnym w wykonywaniu czynności urzędowych w zakładzie.

Także i w każdym innym wypadku należy organom tym dozwalać bez oporu wstępu do zakładu przedsiębiorstwa i wykonywania tamże czynności urzędowych, jeżeli przybędą w towarzystwie członka zwierzchności gminnej albo innej osoby urzędowej.

W razie śledztwa dochodowo-skarbowego obowiązany jest przedsiębiorca, względnie tegoż zastępca wykazać boletami, że opodatkowano brzezkę piwną znajdującą się w lokalach przedsiębiorstwa i zapasy piwa, jak niemniej przedłożyć niezwłocznie bolety, rejestry i wszelkie dokumenta, które w myśl przepisów mają być przechowywane a w razie potrzeby wręczyć je organowi skarbowemu za potwierdzeniem odbioru.

Przedsiębiorca jest obowiązany, oddać bezpłatnie na żądanie władzy skarbowej stosowną kancelaryę do użytku.

Przerwy w ruchu.

§. 18.

Jeżeli nieprzewidziane zdarzenie przeszkodzi, wstrzyma lub przerwie ruch browaru tak, że postępowania nie można dokonać wedle oznajmienia, natenczas kierownik ruchu oznajmić ma przeszkodę bezzwłocznie pisemnie w dwóch wygotowaniach organowi skarbowemu, któremu nadzór nad browarem poruczono i jeżeli ma się prowadzić w browarze rejestr browarniany (§. 16), wpisać uwiadomienie do niego tak, żeby pismo zajmowało całą szerokość rejestru.

Jeżeli nie wpisano w ten sposób przeszkód ruchu, będzie się je uważać za nie oznajmione.

Jeżeli zdarzenie takie wstrzymuje przejściowo i tylko przez kilka godzin warkę piwa i jeżeli powyższe oznajmienie wniesiono w swoim czasie, natenczas można po usunięciu przeszkody przeciągnąć postępowanie i poza czas oznajmiony jednak nie dłużej jak przez czas, przez który, dowodnie trwała przeszkoda.

Jeżeli zaś w skutek nieprzewidzianej przeszkody nie można w ogóle rozpocząć postępowania w oznajmionej godzinie, albo jeżeli dalsze prowadzenie rozpoczętej już warki staje się w skutek takiego zdarzenia niemożliwym, albo jeżeli zepsuje się warka jeszcze przed ukończeniem tejże, natenczas dozwala się zwrotu podatku, względnie odpisania tegoż za warkę, która nie miała miejsca, nie mogła być ukończoną lub się zepsuła, ale tylko wtenczas, jeżeli wniesiono bezzwłocznie zawiadomienie o nieprzewidzianem zdarzeniu i jeżeli urzędownie sprawdzono, że warka nie miała miejsca, względnie w razie wstrzymania warki, że nie zrobiono brzezki piwnej ani żadnego innego napoju, albo też, że nieudany wyrób uczyniono niezdatnym do spożycia dla ludzi.

Nie można jednak przedsiębrać późniejszej warki na podstawie bolety, podjętej na warkę, która nie miała miejsca, została wstrzymaną lub też się zepsuła.

Urzędowe badanie wyrobionej brzezki piwnej.

§. 19.

Wyrobioną brzezkę piwną zbada się urzędownie wedle ilości i zawartości ekstraktu przy temperaturze + 14 stopni Reaumura. Zbadanie ilości ma miejsce jeszcze przed dodaniem fermentu i to wedle zarządzenia administracyi skarbowej albo na chłodniku albo zapomocą aparatu mierniczego, przeznaczonego do tego celu przez Ministra skarbu w porozumieniu z królewsko węgierskim Ministrem skarbu.

Drogą rozporządzenia wykonawczego postanowi się, jakim wymogom będzie musiał odpowiadać chłodnik pod względem urządzenia i jakości.

Administracja skarbowa wyda browarom do użytku pierwsze aparaty miernicze bezpłatnie z dostawą do najbliższej stacji kolejowej.

Strona ponosi jednak kosztą dalszego transportu, ustawienia, napraw, gdyby tychże potrzeba zachodziła, jakoteż późniejszych zamawiań.

Celem zbadania ilości brzezki piwnej należy całą wyrobioną brzezkę piwną dać na przyrząd do mierzenia i nie może żadna część tejże pozostać w innych przyrządach do wyrobu.

W razie używania chłodnika należy w zasadzie badać ilość wtedy, gdy brzezka piwna ochłódła na chłodniku mniej więcej do temperatury normalnej.

Jeżeli się jednak spuszcza z chłodnika brzezkę już przy wyższej ciepłocie, natenczas przy urzędowym badaniu należy uwzględnić różnicę objętości, odpowiadającą różnicy temperatury, przy której badanie się odbywa i temperatury normalnej.

Bezpośrednio po badaniu ilości bada się wartość ekstraktu zapomocą urzędowego cukromierza.

Zboczenie od oznajmienia co do ilości i co do zawartości ekstraktu.

§. 20.

Dodatkowe opodatkowanie nadwyżki wyrobu nie ma miejsca, jeżeli przy urzędowym badaniu ilości i zawartości ekstraktu wyrobionej brzezki piwnej stwierdzonem zostanie, że przekroczoneo wprawdzie oznajmioną ilość stopni hektolitrowych ekstraktu (iloczyn z pomnożenia ilości przez stopnie cukromierza), przekroczenie to jednak nie wynosi więcej jak 5 procentów oznajmionych stopni hektolitrowych. W razie przekroczenia o więcej jak 5 procentów oznajmionych stopni hektolitrowych ekstraktu ma piwowar podatek spożywczy, przypadający od nadwyżki wyrobu brzezki ponad 5 procentów, zapłacić dodatkowo w gotówce najpóźniej w dniach ośmiu, a to w urzędzie, który wystawił boletę podatkową na warkę. Jeżeli zaś nadwyżka wyrobu przekracza 10 procentów oznajmionych stopni hektolitrowych ekstraktu, natenczas należy oprócz tego wdroyć postępowanie karne, przy którym za podstawę do obliczenia grzywny bierze się różnicę między oznajmionymi i sprawdzonymi stopniami hektolitrowymi, jednak w skutek powyższego przy-

zwolenia po potrąceniu 5 procentów oznajmionych stopni hektolitrowych ekstraktu.

Gdy przy obliczaniu brzezki piwnej, którą należy opodatkować z powodu przekroczenia ilości oznajmionej, wypadną ułamki stopnia hektolitrowego, należy je pomijać.

Jeżeli wyrobiona brzezka piwna nie osiąga oznajmionych stopni hektolitrowych ekstraktu, nie zwraca się zapłaconych, względnie nie odpisuje się kredytowanych podatków.

Termin płatności podatku od piwa.

§. 21.

Podatek spożywczy od piwa należy zapłacić w chwili wniesienia przepisanego oznajmienia a to wyjąwszy, jeżeli go kredytowano, natychmiast, w całej kwocie za otrzymaniem bolety.

Kredytowanie podatku od piwa, dyskonto.

§. 22.

Piwowarom, którzy trudnią się wyrobem piwa w takim rozmiarze, że podatek spożywczy w ciągu jednorocznej kampanii od wyrobu piwa przypadający dochodzi co najmniej do kwoty tysiąc dwieście koron, dozwoli się na ich prośbę pod warunkiem złożenia dostatecznego pokrycia, kredytowania podatku spożywczego, który w ciągu jednej kampanii ma być przypisany a mianowicie w razie wyrobu brzezki piwnej o mniej jak jedenastu stopniach cukromierza na trzy miesiące, zaś w razie wyrabiania brzezki piwnej o najmniej jedenastu stopniach cukromierza na sześć miesięcy.

Kredytu udziela się w ten sposób, że kwoty przypadające w ciągu jednego miesiąca kalendarzowego za warki do wyrobu oznajmione należy płacić dopiero w czasie aż do ostatniego dnia trzeciego, względnie szóstego miesiąca kalendarzowego po upływie miesiąca, w którym wyrób miał miejsce tak, że na przykład podatek spożywczy za warki brzezki piwnej co najmniej o jedenastu stopniach cukromierza, które miały miejsce w miesiącu styczniu, należy płacić na raz dopiero w czasie aż do ostatniego lipca, a gdy dzień ten przypada na niedzielę lub święto, w najbliższym dniu powszednim.

Wyłączeni od otrzymania tego pozwolenia są:

1. ci, którzy uznani zostali winnymi zbrodni lub występku wynikającego z chciwości zysku, albo jakiegoś przekroczenia tego rodzaju albo też przemytnictwa albo ciężkiego przekroczenia skar-

bowego popełnionego przy prowadzeniu swego przedsiębiorstwa;

2. ci, do których majątku otwarto konkurs.

Wyłączenie pod 1 wzmiankowane gaśnie po upływie trzech lat, licząc od dnia odsiedzenia kary uwiecznienia względnie zapłacenia grzywny. Ministerstwu skarbu służy jednak prawo, dozwolić w przypadkach zasługujących na uwzględnienie, krótszego terminu.

Kto nie zapłaci kredytowanych kwot w terminie, do którego podatek został kredytowany, traci prawo do korzystania z kredytu na całą resztę kampanii; można mu także zupełnie odmówić kredytu na przyszłą kampanię.

W przypadku tym należy ściągnąć drogą egzekucyi wszystkie jeszcze zaległe kredytowane kwoty wraz z odsetkami zwłoki, obliczonymi w wysokości oznaczonej ustawą od dnia płatności a względnie utraty pozwolenia do korzystania z kredytu.

W razie płacenia podatku od piwa gotówką z góry przy każdorazowym oznajmieniu, przyznaje się, bez względu na to, czy kredytowanie podatku ma miejsce lub nie, dyskonto, którego wysokość oznaczy drogą rozporządzenia wykonawczego, Minister skarbu w porozumieniu z królewsko węgierskim Ministrem skarbu.

Przez powyższe postanowienia o kredytowaniu nie zostają zmienione i pozostają na przyszłość w mocy przepisy, którymi przedłożono piwowarom w Austrii górnej i Salzburgu termin do płacenia podatku spożywczego za wyrób piwa dolnego fermentu.

Wywóz piwa za linię cłową za zwrotem podatku.

§. 23.

Pod warunkami i z ostrożnościami potrzelanymi do zabezpieczenia skarbu państwa zwracać się będzie podatek spożywczy za piwo wywiezione po a linię cłową, jeżeli jest zdatne do picia i jeżeli po wydzieleniu kwasu węglowego ma co najmniej $2\frac{1}{2}$ stopnia cukromierza, a mianowicie:

1. Każdemu, kto piwo takie wywozi za granicę, bez względu na zawartość ekstraktu brzezki zarodowej (to jest brzezki, z której piwo pochodzi) w kwocie 3 K 40 h za każdy hektolitr piwa,

2. wyrabiającym piwo, albo

a) według przypadającej w przecięciu na hektolitr zawartości ekstraktu brzeczki piwnych,

wyrobionych w ostatnich sześciu miesiącach przed wywozem, za każdy hektolitr i każdy stopień cukromierza przeciętnej zawartości ekstraktu w kwocie 34 h.

Przeciętną zawartość ekstraktu bada się w ten sposób, że dzieli się ogólną ilość wyrobionych stopni hektolitrowych ekstraktu przez ogólną ilość wyrobionych hektolitrów brzezki piwnej i opuszcza się w ilorazie ułamki, które wynoszą mniej jak dziesiątą część stopnia, albo

b) według całkowitej, opodatkowanej i przez urzędowe badanie piwa udowodnionej pierwotnej zawartości ekstraktu brzezki zarodowej, w kwocie 34 h za każdy hektolitr piwa i każdy stopień cukromierza tej zawartości ekstraktu.

Jeżeli przy obliczaniu pierwotnej zawartości ekstraktu wypadną ułamki stopnia cukromierza, natenczas przyznaje się zwrot podatku z pominięciem ułamków wedle pozostałej ilości całych stopni cukromierza.

Od zaniku opodatkowanej ilości brzezki piwnej powstałego przez fermentację, leżenie na składzie itp. zwraca się $6\frac{1}{2}$ procentów kwoty należącej się jako wynagrodzenie za podatek.

Moc obowiązująca ustawy karnej o przekroczeniach skarbowych.

§. 24.

Do przekroczeń niniejszej części rozporządzenia cesarskiego i postanowień odnośnego rozporządzenia wykonawczego, stosowana będzie, o ile nie jest co innego postanowione, ustawa karna o przekroczeniach skarbowych i rozporządzenia dodatkowe, w Dalmacyi zaś, gdzie ta ustawa karna nie jest zaprowadzona, postępowanie tamże co do przekroczeń akcyzowych praktykowane wraz z temi postanowieniami co do rodzaju i wymiaru grzywien, tudzież odpowiedzialności za takowe, jakoteż co do przedawnienia rzeczonych przekroczeń skarbowych, które przy uwzględnianiu odnośnych postanowień, w innych krajach obowiązujących, wydane zostały dla Dalmacyi drogą rozporządzenia.

Odpowiedzialność przedsiębiorcy za grzywny.

§. 25.

Kierownika ruchu browaru, względnie podczas nieobecności tegoż w przedsiębiorstwie, jego zastępcę uważa się za sprawcę nieoznajmionego albo

z oznajmieniem niezgodnego postępowania opłanego wyrobu piwa.

Na przedsiębiorcy browaru cięży, jeżeli sam nie kieruje ruchem, bezwarunkowo odpowiedzialność za grzywny nałożone na kierownika ruchu, względnie na jego zastępcę.

Podstawa do wymiaru kar.

§. 26.

Przy przekroczeniach skarbowych, dla których wysokość kary zależy od należności podatkowej, bierze się za podstawę do obliczenia należności podatkowej, która służy za podstawę do wymiaru kary, jeżeli się rozchodzi o brzeczki piwną, do której nie dodano jeszcze fermentu a której zawartość ekstraktu zbadano, tę zawartość ekstraktu.

Natomiast należy we wszystkich innych przypadkach przyjąć za podstawę do obliczenia wspomnianej należności podatkowej czternastostopniową zawartość ekstraktu, jeżeli nie dowiedziono wyższej zawartości brzeczki piwnej, która albo stanowi przedmiot przekroczenia, albo, jeżeli piwo jest przedmiotem przekroczenia, odpowiada sile tegoż piwa.

Szczególne postanowienia karne.

a) W razie przekroczeń niedozwalających zbadania wyrobionej brzeczki piwnej.

§. 27.

Niezależnie od następstw, które pociąga za sobą ukrócenie podatku, należy nałożyć grzywnę w wysokości 400 K do 10.000 K:

1. Jeżeli wyrobionej brzeczki piwnej nie dano w całości na przyrząd przeznaczony do badania wyrobionej brzeczki piwnej, albo jeżeli usunięto z tego przyrządu brzeczki przed urzędowym jej zbadaniem, zapomocą działania zewnętrznego, o którym strona nie może udowodnić, że było przypadkowe;

2. jeżeli na przyrządzie, przeznaczonym do badania wyrobionej brzeczki piwnej poczyniono umyślnie zmiany, które mogą w jakikolwiek sposób wywierać wpływ na oznaczenia tegoż przyrządu;

3. jeżeli po skutecznym urzędowym zbadaniu brzeczki piwnej dodano do wyrobu materiały, które mogą podnieść jego zawartość ekstraktu.

b) W razie zakazanego przechowywania albo nabywania piwa, które nie odbyło jeszcze fermentacji głównej.

§. 28.

Karę za ciężkie przekroczenie skarbowe należy nałożyć na tego, kto wbrew przepisom nabywa lub przechowuje brzeczki piwną lub piwo, które jeszcze nie odbyło fermentacji głównej.

c) W razie przekroczeń co do wywozu piwa za zwrotem podatku.

§. 29.

Karę za ciężkie przekroczenie skarbowe należy nałożyć:

1. jeżeli zamiast piwa, za które żąda się zwrotu podatku, znajdzie się inny płyn a nie piwo, albo

2. jeżeli piwo oznajmione do wywozu po wydzieleniu żeń kwasu węglowego ma mniej jak 2½ stopni cukromierza, albo

3. jeżeli oznajmiono do wywozu większą ilość piwa od urzędownie sprawdzonej a różnica przekracza 5 procentów ilości zbadanej;

4. jeżeli w przypadkach, w których rości się prawo do zwrotu podatku podług całej opodatkowanej zawartości ekstraktu, piwo oznajmione do wywozu

a) pochodzi z brzeczki piwnej o mniejszej zawartości ekstraktu niż ta, co do której rości się prawo do zwrotu podatku i jeżeli różnica ta w porównaniu ze zbadaniem urzędownie wskazaniem cukromierza co do brzeczki zarodowej wynosi więcej jak 0.5 stopnia cukromierza, albo

b) zawiera dodane przymieszki, które sprawiają, że badanie przedsięwzięte w celu oznaczenia zawartości ekstraktu brzeczki zarodowej, wykazuje wyższą zawartość od tej, którą miała brzeczka zarodowa.

Za podstawę do wymiaru kary należy przyjąć:

W przypadkach wyszczególnianych pod l. 1 i 2 kwotę, której w ogóle żąda się tytułem zwrotu podatku; w przypadkach podanych pod l. 3 i 4, lit. a) kwotę, o którą zwrot podatku, w oznajmieniu do wywozu oznaczony, przewyższa kwotę, należącą się wedle badania urzędowego; wreszcie w przypadku pod l. 4, lit. b) kwotę 20 koron za każdy hektolitr piwa.

II. Część.

Zmiana ustawy z dnia 20. czerwca 1888, Dz. u. p. Nr. 95, o ciele od płynów wysokokowych pędzonych, o opodatkowaniu wódki, jakoteż wyrobu drożdży, z wyrobem wódki połączonego.

Uchyła się §§. 1, 43, 74 i 82 ustawy z dnia 20. czerwca 1888 (Dz. u. p. Nr. 95), o ciele od płynów wysokokowych pędzonych, o opodatkowaniu wódki, jakoteż wyrobu drożdży z wyrobem wódki połączonego, zmienia się §§. 3, 6, 7, 8, 21, 22, 31, 32, 33, 34, 35, 36, 38, 39, 40, 46, 50, napis pierwszego rozdziału trzeciej części w dziale III. następnie §§. 51, 52, 57, 60, 61, 62, 64, 65, 66, 69, 70, 71, 72, napis działu IV., §. 75. napis §. 76, §§. 77, 79, 81, napis drugiej części działu IV., §. 85, napis trzeciej części działu VI., wreszcie §§. 86, 87, 88, 89, 92, 93, 94, 95 i 96 tejeże ustawy i takowe mają opiewać, jak następuje:

Rozdział ilości wódki, względnie alkoholu, która po niższej stopie podatku konsumcyjnego wyrabiana być może.

§. 3.

1. Ilość alkoholu, która w gorzelniach podatku konsumcyjnego podlegających, podczas rocznej kampanii, to jest w czasie od 1. września jednego aż do końca sierpnia bezpośrednio następującego roku, po niższej stopie tegoż podatku wyrabiana być może, ustanawia się aż po koniec sierpnia 1908 dla całego austriacko-węgierskiego obszaru cłowego na 1,878.000 hektolitrow.

Z ilości tej przypada na królestwa i kraje w Radzie państwa reprezentowane . 1,017.000 hektolitrow,
na kraje korony węgierskiej 853.000 "

a na Bośnię i Hercegowinę,
do austriacko-węgierskiego
obszaru cłowego należące 8.000 "

2. Każdy z powyższych obszarów krajów postanowi drogą ustawodawczą samodzielnie, w jaki sposób rozdzielana być ma indywidualnie ilość alkoholu, którą w każdym z nich wyrobić będzie wolno gorzelniom podczas jednej kampanii po niższej stopie podatkowej.

Uwolnienie od podatku konsumcyjnego.

§. 6.

Pod warunkami i z ostrożnościami, dla zabezpieczenia skarbu państwa potrzebnymi, wolna jest

od podatku konsumcyjnego wódka, która bądź sama bądź też w likierze i w rumie, do których wyrobu użytą została, bądź we winie, do którego dla podwyższenia zawartości alkoholu przymieszana została, za linię cłową bywa wywożoną, albo też która używana jest do celów przemysłowych, do których i fabrykacja octu należy, następnie do gotowania, ogrzewania, czyszczenia, do oświetlania i do celów naukowych. Wódka jednak użyta do fabrykacji octu jest tylko wtedy od podatku wolna, gdy od niej przypada podatek po niższej stopie podatkowej. Ten, na czyje imię opiewa uprawnienie do poboru wódki wolnej od podatku, ma stosownie do postanowień, które wydane zostaną drogą rozporządzeń wykonawczych, za każdy litr alkoholu wolnego od podatku, z wyjątkiem wódki na cele naukowe przeznaczonej, uiścić jako należytość kontrolną kwotę 3 h.

Wódka, wyrabiana w gorzelniach, podatkowi od wyrobu podlegających a której ilość alkoholu bada się na podstawie oznaczeń aparatu mierniczego albo też z zastosowaniem zbiornika, może być celem wywozu lub celem użycia jej bez opłaty podatku, złożona w składzie bez opłaty podatku.

Postanowienia na korzyść gorzelni rolniczych.

§. 7.

1. Każda gorzelnia rolnicza, opłacająca podatek konsumcyjny, otrzyma za każdy hektolitr alkoholu, z zachowaniem odnośnych przepisów z zakładu gorzelnianego wywieziony, z kasy państwa bonifikację, a mianowicie:

a) jeżeli alkohol może być wliczony do tej ilości, którą po niższej stopie podatku konsumcyjnego wyrabiać wolno (§. 3, l. 2): 6 K, jeżeli przeciętny dzienny wyrób wynosi przeszło 4 aż do 7 hektolitrow alkoholu, 8 K, jeżeli przeciętny dzienny wyrób wynosi przeszło 2 aż do 4 hektolitrow alkoholu a 10 K, jeżeli przeciętny dzienny wyrób nie przenosi 2 hektolitrow alkoholu;

b) jeżeli jednak alkohol do tej ilości, którą po niższej stopie podatku konsumcyjnego wyra-

biać wolno, wliczony być nie może: 2 K przy dziennym przeciętnym wyrobie od przeszło 4 aż do 7 hektolitrów alkoholu, 4 K przy przeciętnym dziennym wyrobie od przeszło 2 aż do 4 hektolitrów alkoholu i 6 K przy przeciętnym dziennym wyrobie aż do 2 hektolitrów alkoholu.

2. Za gorzelnię rolniczą uważa się tę gorzelnię, w której łączą się wszystkie następujące warunki:

- a) Gorzelnia musi być z gospodarstwem rolnem w ten sposób połączona, że do wyrobu wódki używa płodów wyłącznie lub przynajmniej w przeważnej części ze zbiorów, z tegoż gospodarstwa rolnego pochodzących a natomiast zwraca temuż gospodarstwu jako karmę dla bydła, brahę otrzymaną przy wyrobie wódki albo przynajmniej nawóz pochodzący od bydła oraz brahę karmionego.
- b) Gorzelnia nie może w jednomiesięcznym okresie oznajmienia wyrabiać więcej jak przeciętnie na dzień 7 hektolitrów alkoholu i wyrób musi pozostawać w takim stosunku do pól ornych, łąk i pastwisk, do gospodarstwa rolnego należących, żeby z ilości alkoholu, wyrobionej przeciętnie w jednym dniu ruchu miesięcznego okresu oznajmienia, nie przypadało na jeden hektar tej przestrzeni gruntów więcej, jak 3 litry alkoholu.
- c) Łączna ilość alkoholu w ciągu jednorocznej kampanii wyrobiona, nie może przekraczać 1680 hektolitrów alkoholu.

Od warunku pod l. 2, lit. a ustanowionego a mianowicie, że gorzelnia rolnicza powinna do wyrobu wódki używać wyłącznie lub przynajmniej przeważnie płodów pochodzących ze zbiorów gospodarstwa rolnego z gorzelnią połączonego, można odstąpić w tym razie, gdy go nie można dopełnić jedynie z powodu nieurodzaju powszechnie wiadomego.

Postanowienia powyższe stosują się także do gorzelnii, przez spółki w ruchu utrzymywanych, jeżeli członkowie tej spółki są właścicielami lub dzierżawcami gospodarstw rolnych. W wypadku tym uwzględnia się ogólny obszar pól, łąk i pastwisk do gospodarstw wszystkich członków spółki należących.

Kto rości sobie prawo, żeby gorzelnię jego za rolniczą uznano, winien zgłosić się z tem rozszczeniem do władzy skarbowej I. instancyi i wiarogodnie udowodnić, że się ziszczają powyższe warunki.

Bonifikacya i zwrot podatku przy wywozie wódki.

§. 8.

Za każdy stopień hektolitrowy alkoholu (litr alkoholu) wódki, na której podatek cięży, wywiezionej z zastrzeżeniem odpisania podatku, za linię cłową w beczkach lub innych naczyniach w ilości najmniej jednego hektolitra, przysznaje się bonifikację za wywóz w kwocie 10 halerzy.

Przy wywozie likieru za linię cłową, wynosi bonifikacya, jeżeli posyła w beczkach lub fiaskach obejmuje najmniej 25 litrów, 3 1/2 halerza za każdy litr. Jedno opakowanie musi jednakże w sobie mieścić jedynie fiaski tego samego kształtu i tej samej wielkości.

Na wypadek jeżeliby w innych krajach, które obecnie za wywóz wódki premię przysznają, takowa zniżona lub zniesiona została, upoważnia się Ministra skarbu, żeby w porozumieniu z królewsko węgierskim Ministrem skarbu bonifikację za wywóz wódki na czas krótszy lub też stale zniżył albo też postanowienia o przysznaniu bonifikacyi zupełnie zniósł.

Za wódkę, na której nie cięży podatek, wywożoną za linię cłową w ilości najmniej 50 litrów, przysznaje się oprócz powyższej bonifikacyi także zwrot podatku w kwocie 35 halerzy za każdy litr alkoholu.

Ten zwrot podatku uskutecznia się zapomocą przekazów, płatnych w sześć miesięcy po dniu, w którym wywóz nastąpił.

Opisanie zakładu gorzelnianego i przegląd przyrządów i naczyń do przechowania służących.

§. 21.

Kto chce wyrabiać wódkę lub wódkę przez destylację oczyszczać, albo kto zamierza wyrabiać zapomocą destylacyi napoje alkohol w sobie zawierające, jest obowiązany przedłożyć w przepisany terminie (§§. 44 i 53) opisanie zakładu gorzelnianego i przegląd przyrządów, a względnie zawiadomić o ruchu.

Postanowienie to, jakoteż postanowienia §§. 23, 24, l. 1, 26 i 30. stosują się, pominiawszy browary, także do tych przedsiębiorstw, które z płodów mącznych, skrobi, cellulozoy, topinamburów, buraków, melasy, syropu i innych płynów większą zawartość cukru w sobie mieszczących wyrabiają zacier i tenże poddają fermentacyi, jednakże nie wyrabiają wódki.

Uwiedomienie dotyczące aparatów do destylacji.

§. 22.

Także oprócz wypadków w §. 21 przewidzianych ma posiadacz aparatów destylacyjnych, jakoteż aparatów do chłodzenia o posiadaniu ich donieść ustnie lub pisemnie organowi skarbowemu w miejscu lub w pobliżu znajdującemu się i to w razie nabycia takiego aparatu, w 48 godzin po nabyciu, na co od organu skarbowego otrzyma poświadczenie podania tego oznajmienia.

W rozporządzeniu wykonawczem ustanowione zostaną przepisy co do kontroli nad aparatami tymi z zagranicy sprowadzanymi.

Również każdy, który aparaty te wyrabia, ma znajdujący się u niego w dniu 1ym września 1899 zapas aparatów w 8 dniach a aparaty później zrobione, w 48 godzin po zrobieniu oznajmić przeznaczonemu do tego organowi skarbowemu i postarać się o potwierdzenie wniesienia tego oznajmienia.

Na każdym aparacie destylacyjnym musi być w przyszłości w sposób odpowiedni uwidocznione nazwisko i miejsce zamieszkania tego, który aparat ten zrobił.

Posiadacze tych aparatów nie mogą tychże ani też ich części pierwej ze swoich rąk wydawać, dopóki z dokładnem opisaniem aparatu lub też części tegoż, nie oznajmią organowi skarbowemu w miejscu lub też w pobliżu znajdującemu się, nazwisko i miejsce zamieszkania odbiorcy tegoż aparatu i dopóki nie otrzymają potwierdzenia, że temu obowiązkowi zadosyć uczynili.

Od obowiązku wnoszenia tego oznajmienia uwolnieni są aptekarze, jednak tylko co do tych aparatów, które nie mają więcej jak jeden litr pojemności albo zrobione są nie z metalu, lecz z innego materiału.

Sposoby oznaczania.

§. 31.

Ilość alkoholu oznaczana będzie podług rozmierności surowców, aparatu odpędowego i pojemności miejsca na zacier przeznaczanego:

I. Ryczałtowo według wydajności aparatu odpędowego.

II. Na podstawie dobrowolnej umowy z przedsiębiorcą gorzelni (ugody) podług prawdopodobnej ilości alkoholu wyrobić się mającego.

III. Na podstawie wskazówek aparatu mierniczego albo za pomocą zbiornika podług rzeczywistej ilości wyrobu.

Podział gorzelni.

§. 32.

W tym celu (§. 31) dzielą się gorzelnie:

I. Na gorzelnie, które przerabiają materiały skrobiowe (ziemniaki, zboża, owoce strączkowe) z wyjątkiem skrobi i gdy się ziszczają wszystkie następujące warunki:

a) Przedsiębiorcy muszą być rolnikami, którzy wódkę tylko z owoców własnej produkcji, corocznie tylko w okresie sześciomiesięcznym, we wrześniu, październiku lub listopadzie się rozpoczynającym i tylko dlatego wyrabiają, aby dla utrzymania swego bydła otrzymać braję i to tylko w ilości liczbie bydła odpowiedniej, albo, gdy ten warunek nie zachodzi i przedsiębiorcy wyrabiają wódkę ze zboża, do wyrobu tego używają tylko niedojrzałego lub ze-psutego zboża własnego zbioru:

b) przedsiębiorcom wolno posiadać lub utrzymywać w ruchu w tem samym miejscu tylko jedną gorzelnię

c) i wolno im używać tylko jednego aparatu odpędowego z podgrzewaniem bezpośrednim, który nie ma innych części składowych, jak tylko jeden kocioł odpędowy, mięszadło, hełm, flasze do chłodzenia, wąż chłodnikowy albo nie więcej jak dwie proste rury do chłodzenia i rurę hełm z oziębiałnikiem łączącą i którego kocioł odpędowy ma najwięcej dwa hektolitry pojemności i nadto może być napełniony tylko po zdjęciu hełmu.

Powierzchnia ogrzewalnia kotła odpędowego w stosunku do jego głębokości nie może przekraczać miary, którą ustanowi drogą rozporządzenia wykonawczego Minister skarbu w porozumieniu z królewsko węgierskim Ministrem skarbu.

II. Na inne gorzelnie, nie zaliczające się do I. które przerabiają materiały skrobiowe.

III. Na gorzelnie, przerabiające cellulozę, skrobię, topinambury, buraki i melasę, z którą ostatnią kładzie się na równi odpadki przy fabrykacji cukru: syrop i inne płyny większą zawartość cukru w sobie mieszczące.

IV. Na gorzelnie przerabiające wyłoczyny jagód winnych, odpadki od wyrobu wina i wyrabiające równocześnie z wódką także winiany.

V. Na gorzelnie, które przerabiają inne jak pod I. II i III wymienione materiały, jakoto owoce, wyłoczyny jagód winnych, wino, lagier winny, jagody, korzenie, wodę miodową itd. i które posiadają apa-

raty odpędowe, parą ogrzewane, albo też przy kłó-
rych w 24 godzinach wyrobić się mająca ilość zacieru
według skal wydajności w §. 38 ustanowionych
obliczona, przekracza 16 hektolitrow.

VI. Na gorzelnie innego rodzaju, przerabiające
materiały, pod V wspomnianego rodzaju.

Ryczałtowa opłata podatku podług wyda- tności aparatów odpędowych.

§. 33.

Ryczałtowo, według wydajności aparatów od-
pędowych opłacają podatek gorzelnie w §. 32im
pod I i VI wymienione, z wyjątkiem przypadków
w §§. 34 i 35, ustęp 2 przewidzianych.

Minister skarbu może celem zaliczenia go-
rzelni do tych, które podatek ryczałtowo opłacają,
odstąpić od wymogu, żeby użyte do wyrobu wódki
niedojrzałe lub zepsute zboże pochodziło z własnego
zbioru przedsiębiorcy gorzelni.

Ugoda.

§. 34.

Ugoda wspomniana w §. 31ym pod II może
nastąpić:

1. Co do gorzelni pod §. 32, VI podpadają-
cych a utrzymywanych w ruchu przez piwowarów.
jeżeli ci do wyrobu wódki używają odpadków z wła-
snej produkcji piwa pochodzących z wyjątkiem piwa
zepsutego;

2. co do innych pod §. 32, VI podpadających
gorzelni, używających nie więcej jak dwa aparaty
odpędowe, które składają się tylko z części w §. 32, I
wymienionych i których kotły odpędowe nie mają
razem więcej jak 4 hektolitry pojemności, jeżeli
przedsiębiorcami gorzelni są właściciele gruntu i do
wyboru wódki używają owoców własnej produkcji,
wytłoczyn jagód winnych albo drożdży winnych
własnej produkcji, jagód, korzeni lub innych owo-
ców dziko rosnących.

W pojedynczych krajach lub też częściach kra-
jów może Minister skarbu ze względu na właści-
wości pewnych mniejszych gorzelni rolniczych, wy-
tłoczyny jagód winnych przerabiających, dozwolić i
tym gorzelniom zawierania ugody, jeżeli ich aparaty
odpędowe oprócz części wymienionych w §. 32, I
mają jeszcze jedną lutownicę i dwa talerze de-
flegmacyjne i jeżeli pojemność obu kotłów odpędo-
wych razem nie przekracza 3 hektolitrow;

3. co do gorzelni podpadających pod §. 32, I
jeżeli tychże kocioł odpędowy nie ma więcej jak
100 litrów pojemności.

Oznaczenie ilości alkoholu podług rzeczy- wistego wyrobu.

§. 35.

Oznaczeniu ilości alkoholu podług rzeczywi-
stego wyrobu a to na podstawie wskazówek aparatu
mierniczego lub zapomocą zbiornika podlegają go-
rzelnie wspomniane w §. 32 pod II, III, IV i pod V.

Ten sposób oznaczenia dozwolony być może
także i gorzelniom w §. 32, VI wspomnianym, ale
tylko na przeciąg całej każdorazowej kampanii.

Gorzelniom w §. 32 pod V względnie pod VI
wspomnianym, przyznaje się 15procentowy opust
z ilości alkoholu, oznaczonej podług rzeczywistego
wyrobu tegoż.

Sposób opłacania podatku.

§. 36.

W razie, gdy opłaca się podatek ryczałtem
podług wydajności aparatu odpędowego, lub gdy
zawartą została ugoda, pobiera się podatek przy wy-
robie.

Toż samo ma miejsce w gorzelniach wspo-
mnianych w §. 32, pod IV i V, jakoteż w gorzel-
niach w §. 32 pod VI wspomnianych, w których
oznacza się ilość alkoholu podług rzeczywistego
wyrobu.

Natomiast od wódki, wyrabianej w gorzelniach
wspomnianych w §. 32 pod II i III pobiera się po-
datek przy przejściu wódki z kontroli urzędowej do
wolnego obrotu.

Dalszy ciąg.

§. 38.

Za dzienną wydajność aparatu odpędowego,
to jest za ilość zacieru, która łącznie z dołanym lu-
trem przepędzoną być może dziennie, licząc dzień po
24 godzin, przyjmuje się:

A. Przy przerabianiu materiałów skrobiowych,
czterokrotną przestrzeń napełnienia kotła odpędo-
wego, wyrażoną w litrach;

B. Przy przerabianiu materiałów wymienio-
nych w §. 32, V w gorzelniach w §. 32 pod VI
wspomnianych;

1. dla aparatu odpędowego, który nie ma żadnych innych części składowych oprócz jednego kotła odpędowego, bezpośrednio ogniem ogrzewanego, mieszkadła, hełmu, flasz do chłodzenia, węża chłodnikowego lub prostych rur do chłodzenia i rury hełm z oziębialnikiem łączącej i który tylko po zdjęciu hełmu napełniony być może, trzykrotną przestrzeń napełnienia kotła, wyrażoną w litrach;

2. dla aparatu odpędowego:

a) który wprawdzie posiada jedynie powyżej pod 1 wymienione części składowe, ale który i bez zdjęcia hełmu napełniony być może, albo

b) który oprócz części składowych pod 1 wymienionych ma jeszcze ogrzewacz na zacier albo jest opatrzony rektyfikatorem albo też zbiornikiem na luter lub też deflegmatorem i który tylko po zdjęciu hełmu napełniony być może,

czterokrotną przestrzeń napełnienia kotła odpędowego, wyrażoną w litrach;

3. dla aparatu odpędowego, który oprócz części składowych, pod 1 wymienionych ma jeszcze dwie z części składowych pod 1, 2, lit. b, wymienionych, albo który posiada tylko jedną z tych części składowych jednak bez zdjęcia hełmu napełniony być może, pięciokrotną przestrzeń napełnienia kotła odpędowego, wyrażoną w literach.

Tak w wypadkach pod A jakoteż w wypadkach pod B wspomnianych przyjmuje się za przestrzeń napełnienia kotła odpędowego cztery piąte ($\frac{4}{5}$) całej, także tak zwaną nasadę kotła odpędowego obejmującej pojemności kotła i w takim wypadku, gdy w litrach wyrażona dzienna wydajność nie jest podzielna przez dziesięć, zaokrągla się takową, celem osiągnięcia tej podzielności, na liczbę niższą.

Gdyby miały wejść w użycie takie aparaty odpędowe, dla których w paragrafie niniejszym skala wydajności nie jest ustanowiona, oznaczy ją po zasięgnięciu zdania biegłych a w razie, gdyby tego zachodziła potrzeba, po przeprowadzeniu pędzenia próbnego, Minister skarbu w porozumieniu z królewsko węgierskim Ministrem skarbu.

Dalszy ciąg.

§. 39.

Minister skarbu może pod warunkami i zastrzeżeniami, dla zabezpieczenia skarbu państwa potrzebni pozwolić, żeby, w razie, gdy aparat odpędowy nabija się wytlóczynami jagód winnych zmieszanimi ze spirytusem (tak zwany wyciąg), przyjmowano za dzienną wydajność aparatu do pędzenia

tylko cztery piąte części wymiaru w §. 38 ustanowionego i żeby przytem pod względem zaokrąglenia postępowano według odnośnych przepisów tegoż paragrafu.

Wydajność alkoholu.

§. 40.

Ze względu na rozmaite rodzaje materiałów surowych ustanawia się wydajność alkoholu z każdego hektolitra zaciera, jak następuje:

a) przy przerabianiu materiałów skrobiowych (§. 32, l) w 6 stopniach;

b) przy przerabianiu owoców pestkowych (z wyjątkiem tarek), wina, lagru winnego, moszczu winnego lub owocowego, tudzież winogron i wody miodowej w 4 stopniach;

c) przy przerabianiu dereń, tarek, głogu, jabłek i gruszek i innych owoców ziarnkowych, jagód rozmaitego rodzaju i korzeni, tudzież wytłoczyn jagód winnych i odpadków z wyrobu piwa w 2 stopniach;

d) przy przerabianiu owoców ziarnkowych wyciśniętych w $1\frac{1}{4}$ stopnia.

W §. 32, l wspomnianym gorzelniom, których kocioł odpędowy nie ma więcej jak 100 litrów pojemności i które przerabiają niedojrzałe lub zepsute zboże wyłącznie dla tego, by otrzymać brańę dla bydła przedsiębiorcy opuszcza się z wydajności alkoholu pod a) ustanowionej 20 od sta i to na ten czas pędzenia gorzelnii, który przypada w okresie sześciomiesięcznym, rozpoczynającym się we wrześniu, październiku lub listopadzie.

Minister skarbu może dla małych gorzelnii pędzonych przez rolników i używających do wyrobu wódek jedynie takich wytłoczyn jagód winnych, które z powodu dolania wody celem robienia wina na potrzebę dzienną, zawierają w sobie mniejszą ilość alkoholu, obniżyć wydajność alkoholu dla każdego hektolitra zaciera aż do 1 stopnia.

Oznajmienie.

§. 46.

a) Treść tegoż i sposób wnoszenia.

Oznajmienie postępowania opłatnego należy wnosić do tego urzędu poborczego lub organu skarbowego, do którego gorzelnia jest przydzieloną.

Oznajmienie ma być w zasadzie podane pisemnie w dwóch egzemplarzach; natomiast wolno jest gorzelniom z aparatami odpędowymi, dla któ-

rych skala ustanowiona jest w §. 38 pod *A* lub *B*, l. 1 i 2, wnosić także oznajmienia ustne, które organ skarbowy spisywać ma w dwóch egzemplarzach.

Oznajmienie ma zawierać:

- a) imię i nazwisko przedsiębiorcy gorzelni, tudzież miejsce i numer konskrypcyjny budynku, w którym się znajduje gorzelnia;
- b) rodzaj materiałów, które mają być przerabiane, a co do materiałów skrobiowych także liczbę i pojemność naczyń, używać się mających do zacieru i do drożdży;
- c) liczbę i oznaczoną w przeglądzie urzędowym w hektolitrach zacieru dzienną wydajność używanego aparatu odpędowego;
- d) dzień i godzinę, w których rozpoczyna się przenoszenie materiałów surowych na aparat odpędowy a przy przerabianiu materiałów skrobiowych także dzień i godzinę przenoszenia tychże materiałów do kadzi zaciernych;
- e) dzień i godzinę, w której pędzenie się kończy;
- f) przeciąg czasu pomiędzy chwilami pod *d*) i *e*) wspomnianymi, to jest czas pędzenia wyrażony w dniach i godzinach, przyczem części godziny liczyć należy za całe godziny;
- g) jeżeliby w oznajmionym czasie miano wyrabiać także drożdże, podanie tej okoliczności.

Oznajmienie pisemne musi być napisane czytelnie, nie może zawierać ustępów wyskrobanych lub przekreślonych i potwierdzone być ma podpisem lub znakiem ręki przedsiębiorcy gorzelni lub jego pełnomocnika.

Zwrot podatku z powodu przeszkód w ruchu.

§. 50.

W zasadzie nie nadają przeszkody w ruchu prawa do zwrotu lub odpisania podatku.

Lecz jeżeli z powodu zdarzenia nieprzewidzianego i nieuniknionego nie można utrzymać w ruchu aparatu odpędowego, natenczas dozwolony będzie zwrot lub odpisanie podatku za ten czas, przez który z powodu takiego zdarzenia ruch aparatu odpędowego stał się niemożliwym, pod warunkiem, że

w celu stwierdzenia przeszkody w ruchu, o zasłem wydarzeniu natychmiast uwiadomiony będzie najbliższy organ skarbowy i to w dwóch pisemnych wygotowaniach, przyczem dozwala się, żeby przedsiębiorca gorzelni w razie, jeżeliby w przeciągu ośmiu godzin, licząc od chwili doręczenia uwiadomienia organowi skarbowemu, nie przybył żaden urzędnik lub funkcjonaryusz administracji skarbowej, wezwał przedstawiciela zwierzchności gminnej do stwierdzenia w obecności dwóch bezstronnych świadków przeszkody, jakoteż stanu ruchu.

Jeden egzemplarz uwiadomienia, opatrzony urzędowym potwierdzeniem dnia i godziny wniesienia tegoż, jakoteż podpisem organu, który je odbiera, zwrócony będzie przedsiębiorcy gorzelni, aby mógł się nim wykazać.

Gorzelniom, używającym aparatów odpędowych tego rodzaju, o którym jest mowa w §. 38 pod *A* lub *B*, l. 1 i 2, wolno jest także ustnie zgłosić przeszkodę w ruchu, w którym to wypadku otrzymają urzędowe potwierdzenie, także osnowę uwiadomienia zawierające, że obowiązki uwiadomienia zadłosyć uczyniły.

Część trzecia.

Rozdział pierwszy.

Oznaczenie wyrobionej ilości alkoholu na podstawie wskazówek aparatu mierniczego lub zapomocą zbiornika.

Postanowienia dotyczące się używania aparatu mierniczego i zbiornika.

§. 51.

Ministerstwo skarbu postanawia, czy w poszczególnej gorzelni oznaczana ma być wyrobiona ilość alkoholu na podstawie wskazówek aparatu mierniczego czy też za pomocą zbiornika.

Warunki

A. Używania aparatu mierniczego:

1. Lokal do pędzenia wódki przeznaczony powinien być, jeżeli się to dotychczas nie stało, w porozumieniu z administracją skarbową tak urządzony, żeby w tymże aparacie mierniczym mógł być ustawiony w miejscu łatwo dostępnem, widocznym i oddalonym najmniej 65 centymetrów od oziębielnika i każdej ściany lokalu do pędzenia wódki przeznaczonego.

2. Oziębialnik do aparatu odpędowego należący, musi być tak urządzony, żeby jego urządzenie wewnętrzne mogło być dokładnie zbadane i żeby mógł być wzięty pod pewne zamknięcie urzędowe.

3. Aparaty odpędowe muszą być tak urządzone, żeby miejsca, w których zbiera się para, zawierająca alkohol, pozostawały w trwałem, mocnem i pewnem połączeniu tak pomiędzy sobą, jakoteż z kotłami odpędowymi (kotłami, naczyniami do gotowania) i oziębialnikiem (węzłem chłodnikowym).

4. Rury i te miejsca aparatu odpędowego, w których zbiera się para, zawierająca alkohol jakoteż rury i miejsca, w których oprócz zacieru zbierają się płyny zawierające alkohol zanim przepłyną przez aparat mierniczy, nie mogą mieć miejsc uszkodzonych ani połatanych i powinny mieć jedynie otwory do fabrykacji potrzebne i z zewnątrz dostępne, które to otwory znów muszą być opatrzone kurkami, przeswidrowanymi tylko w tym kierunku, w którym przewód par i płynów alkohol zawierających odbywać się musi i których otworzeniu lub wyjęciu w celu ułatwienia odprowadzenia na zewnątrz par i płynów, alkohol zawierających, można przeszkodzić zapomocą zamknięcia urzędowego w ten sposób, żeby to było niemożliwem bez uszkodzenia, łatwo dostępnym.

Przepis ten nie odnosi się jednakże do wentyli bezpieczeństwa, jeżeli takowe znajdują się na górnej pokrywie kotła odpędowego (w miejscu destylacji lub wrzenia) lub najwyższych punktach rur przeprowadzających parę a łączących kotły odpędowe ze sobą albo też z rektyfikatorem a względnie z deflegmatorem.

Co do wentyli tych jakoteż co do wprowadzania zacieru do aparatu odpędowego może administracja skarbowa zażądać stosownego zabezpieczenia przeciw nadużyciom.

5. Rury, któremi płyny zawierające alkohol — wyjąwszy zacier — zanim przepłyną przez aparat mierniczy, są przeprowadzane, muszą być oznaczone osobną farbą i łatwo dostępne do zbadania we wszystkich stronach.

6. Rektyfikator jakoteż każda inna część składowa aparatu odpędowego, w których podczas destylacji zbiera się lub też może się zbierać płyn zawierający alkohol (luter. flegma), muszą być dostępne do zbadania a pojemność tychże pozostawać we właściwym stosunku do wydajności aparatu odpędowego.

7. Rura łącząca oziębialnik aparatu odpędowego z aparatem mierniczym musi biec w linii prostej. o ile złączenie od tego kierunku nie jest potrzebne na jej końcach dla połączenia z oziębialnikiem i aparatem mierniczym. Rura ta nie może być

dłuższą jak 3 metry i musi być w obecności organu skarbowego opatrzona rurą zwierzchnią z gładkiej niepomalowanej blachy cynkowej i to w ten sposób, żeby pomiędzy temi dwiema rurami było miejsce wolne, mniej więcej na 3 centymetry szerokie.

Jeżeli rura łącząca przechodzi przez mur, to powinna odstawać od tegoż z każdej strony nie mniej jak na sześć a nie więcej jak na ośm centymetrów.

Jeżeli rura łącząca przechodzi przez drzwi w murze znajdujące się lub przez otwór okna, to odległość jej od muru wynosić może także więcej jak ośm centymetrów.

8. Jeżeli aparat odpędowy tak jest urządzony, że płyn zawierający alkohol odprowadzony być może napowrót do kotła odpędowego, natenczas rura służąca do odpływu brahy musi być w ten sposób wprowadzona do naczynia, w którym zbiera się braha i naczynie to musi być tak urządzone, żeby płyn zawierający alkohol nie mógł być przez tę rurę odprowadzony bez zmieszania się z większą ilością brahy, albo też musi rura ta tak głęboko wchodzić do kotła odpędowego albo też być otoczoną tak wysokim pierścieniem nie przepuszczającym wody, żeby przez samą rurę odpływową nie można było więcej spuścić brahy jak w gorzelniach wyrabiających drożdże 10 procentów a w innych gorzelniach 5 procentów ilości, którą został napełniony kocioł odpędowy; Minister skarbu może jednak w wypadkach zasługujących na uwzględnienie poczynić w tej mierze także inne zarządzenia.

W razie, jeżeli aparat odpędowy połączony jest z tak zwanem oddzielaczem (separatorem), musi tegoż rura odpływowa tak być urządzona, żeby pozostałości po destylacji w separatorze dostawały się bezpośrednio do kanału, w którym zbierają się nieczystości.

9. Jeżeli przedsiębiorca otrzymany niedogon daje poraż wtóry na aparat odpędowy, nie może takowy być wyłączony od oznaczeń aparatu mierniczego.

B. Warunki używania zbiornika:

Powyżej pod 2, 3, 4, 5, 6, 8 i 9 wyszczególnione postanowienia mają również zastosowanie w razie używania zbiornika. Postanowienia pod 7. stosują także do rury, która łączy oziębialnik aparatu odpędowego ze zbiornikiem, z wyjątkiem przepisów co do kierunku i długości tejże rury.

Zresztą musi być zbiornik urządzony w sposób, który drogą rozporządzenia wykonawczego bliżej określony zostanie i musi być ustawiony w miejscu stosownem do zbadania ilości i siły alkoholu.

Ministerstwo skarbu może gorzelniom pod przepis §. 32. IV i V podpadającym dozwolić pod względem powyższych (A i B) wymogów ułatwień, o ile takowe okażą się potrzebnymi.

Zaopatrzenie aparatu odpędowego w aparat mierniczy względnie w zbiornik.

§. 52.

Każdy aparat odpędowy, znajdujący się w gorzelnii i posiadający własny oziębialnik, musi być zaopatrzone albo w aparat mierniczy, który odpowiada rozporządzeniom Ministerstwa skarbu i okryty jest płaszczem cynkowym albo też w zbiornik przepisom odpowiadający: od obowiązku tego wyjąty jest aparat rektyfikacyjny w takim razie, jeżeli w myśl §. 77 dozwolono warunkowo połączenia wyrobu wódki z rektyfikacją.

Przedsiębiorca gorzelnii jest obowiązany sprawić sobie własnym kosztem aparat mierniczy, względnie zbiornik i wykonać własnym kosztem wszelkie roboty i urządzenia, uznane za potrzebne celem bezpiecznego ustawienia tych aparatów.

Jeżeli z dniem 1. września 1899 jest już w gorzelnii ustawiony aparat mierniczy, przeciw którego dalszemu używaniu do oznaczenia ilości wyrobionego alkoholu żadna wątpliwość nie zachodzi, natenczas może ten aparat i nadal do tego celu być używany.

Co do gorzeli nieopatrzonych dotąd żadnym aparatem mierniczym i opłacających podatek od produkcji a które podczas miesięcznego okresu oznajmienia nie wyrabiają przeciętnie więcej jak 5 hektolitrow alkoholu w jednym dniu ruchu, obowiązek ponoszenia kosztów nie obejmuje kosztów pierwszego sprawienia aparatu mierniczego względnie zbiornika. Koszta te poniesie za te gorzelnie administracja skarbową.

Gdy jednak gorzelnia taka zostanie całkiem zwinięta lub też jej ruch będzie na dłużej jak na jedną kampanię zastanowiony, natenczas aparat mierniczy, względnie zbiornik zakupiony przez administrację skarbową należy oddać teź do rozporządzenia.

Rozpoczęcie i zakres postępowania opłatnego wyrobu wódki.

§. 57.

Postępowanie opłatne wyrobu wódki rozpoczyna się przy przerabianiu materiałów skrobiowych i cellulozę z chwilą przeniesienia materiałów tych do kadzi zacieranych (kadzi, w których się proces seukrzania odbywa), przy przerabianiu melasy i tym podobnych materiałów, z przeniesieniem tychże materiałów do kadzi do rozczyniania służących, przy przerabianiu buraków i topinamburów, z przeniesieniem

materiałów tych do naczyń do maceracji przeznaczonych, w razie zaś jeżeli niema naczyń do zacierania, do rozczyniania lub do maceracji służących, z chwilą przeniesienia materiałów do kadzi zacieranych i obejmuje wszystkie dalsze stopnie zacierania, fermentację i spuszczenie zacieru.

Jeżeli używane są naczynia, które służą do gotowania surowca przeznaczonego na zacier (aparaty do gotowania zacieru, wygrzewacz, parnik do gotowania ziemniaków) i opatrzone są jakimkolwiek przyrządem do chłodzenia, pompą powietrzną i t. p. lub które połączone są z chłodnikiem, rurami, tudzież jeżeli w gorzelniach przerabiających zboże lub kukurydzę używane są naczynia służące do maceracji, które z naczyniami przeznaczonemi do fermentacji lub też z aparatem odpędowym połączone są bezpo. średnio zapomocą rynien lub rur lub też do których doprowadzoną może być para, natenczas postępowanie opłatne wyrobu wódki rozpoczyna się już z chwilą przeniesienia tych materiałów do tychże przyrządów.

Przy wyrobie wódki z innych materiałów jak w powyższych ustępach wymienionych, rozpoczyna się postępowanie opłatne z przeniesieniem materiałów tych do aparatu odpędowego.

Bezkarne przekroczenie oznajmionej ilości alkoholu i materiałów surowych.

§. 60.

Przy oznajmieniu ilości każdego rodzaju materiałów surowych jakoteż ilości alkoholu dozwala się, przekroczenia ilości tej o 15 procentów poniżej i o 15 procentów powyżej oznajmienia tak, że dopiero przerobienie, względnie wyrób większej lub mniejszej ilości, który 15 procentów oznajmionej ilości przekracza, o ile uszczuplenie dochodów skarbowych nie zostało udowodnione, ulegnie karze jako nieprawidłowość w postępowaniu opłatnym.

Do ocenienia, czy te 15 procentów zostały przekroczone, służyć ma zawsze za podstawę jedynie treść oznajmienia.

Przerwy w prawidłowym działaniu aparatu mierniczego, względnie w używaniu zbiornika.

a) Uwiadomienie o przerwie.

§. 61.

W razie, gdyby dostrzedz można przerwę w prawidłowym działaniu aparatu mierniczego będącego w użyciu, obowiązany jest kierownik ruchu udzielić o tem natychmiast uwiadomienie w dwóch równobrzmiących wygotowaniach organowi skarbowemu, któremu dozór nad gorzelnią jest poruczony, a to w celu zbadania przyczyn oznajmionej przerwy.

Podobne uwiadomienie należy wystosować w tym wypadku, gdyby spostrzedz miano zmiany co do stanu, urządzenia zbiornika albo zmiany w połączeniu tegoż z oziębielnikiem i to zmiany, które stają na przeszkodzie zamierzonemu zbieraniu się produktu w temże naczyniu.

Jeden egzemplarz uwiadomienia, zaopatrzonej potwierdzeniem wniesienia, zwrócony będzie gorzelni, by ta miała możność wykazania się, że temu obowiązkowi zadosyć uczyniła.

Uwiadomienie to należy natychmiast równocześnie z wysłaniem wpisać do rejestru gorzelnianego i to w ten sposób, by pismo zajmowało całą szerokość strony.

Przerwy w prawidłowym działaniu aparatu mierniczego lub w użyciu zbiornika, które nie zostały zapisane we właściwym miejscu rejestru w sposób powyżej wskazany, mają być uważane za nieoznajmione.

b) Sposób oznaczenia ilości alkoholu podczas przerwy.

§. 62.

A. Sposób oznaczenia ilości alkoholu podczas przerwy w działaniu aparatu mierniczego.

I. Podczas przerwy w działaniu aparatu mierniczego (§. 61) może pędzenie wódki odbywać się w gorzelni posiadającej tylko jeden aparat mierniczny najdłużej przez dziesięć dni po nastaniu przerwy i to pod następującymi warunkami:

1. W ciągu czasu, w którym pędzenie to dalej się odbywa, nie wolno zmieniać ilości i pojemności naczyń wymienionych w §. 54 i nie wolno w ogóle zmieniać oznajmienia (§. 59).

2. Jeżeli aparat mierniczny ma przyrząd rezerwowo służący do mierzenia, w którego działaniu nie zaszła żadna przeszkoda, można wyrobioną ilość alkoholu oznaczać według wskazówek tego przyrządu mierniczego, przyczem, jeżeli ten przyrząd mierniczny wskazuje tylko ilość produktu a nie służy równocześnie do oznaczenia zawartości alkoholu, przyjmuje się za zawartość alkoholu tę, którą znaleziono po raz ostatni przed zejściem przerwy, jednak nie poniżej przeciętnej zawartości alkoholu ustanowionej w protokole wyводу oględzin (§. 54).

W innych wypadkach policza się jako wyrobioną ilość alkoholu na każde 24 godzin i na każdy hektolitr pojemności oznajmionych naczyń fermentacyjnych (§. 58, a) tę ilość, która przypadła w czasie fabrykacji przed przerwą w tym samym okresie oznajmienia podług oznaczeń aparatu mierniczego na każdy dzień fabrykacji i na każdy hektolitr oznajmionych naczyń fermentacyjnych, albo, w razie,

gdyby używano zakazanych naczyń fermentacyjnych i pojemność naczyń rzeczywiście użytych większą była od poj. mności naczyń oznajmionych, tę ilość, która przypada na każdy hektolitr naczyń fermentacyjnych, rzeczywiście użytych.

Gdyby czas ten nie obejmował całych dziesięciu dni fabrykacji, a w ciągu sześciu miesięcy bezpośrednio przed bieżącym okresem oznajmienia odbył się w gorzelni obrachunek miesięczny, który obejmował najmniej 10 dni fabrykacji, natenczas ilość alkoholu, na każde 24 godziny i na każdy hektolitr pojemności oznajmionych naczyń fermentacyjnych przypadająca, oznaczona będzie w stosunku do tego okresu obrachunkowego.

3. W żadnym razie nie można przyjąć wyrobionej ilości alkoholu w mniejszej ilości, jak w tej, która podług oznajmienia przypada stosunkowo na czas przerwy.

II. W gorzelniach, w których jest więcej aparatów odpędowych z aparatami miernicznymi, może również pędzenie wódki odbywać się dalej pod powyższymi warunkami (I, 1. 1, 2 i 3), które jednak w tym wypadku do całego ruchu muszą mieć zastosowanie; rozumie się jednak samo przez się, że w tym wypadku wyrobionej ilości alkoholu nie można nigdy przyjąć poniżej oznaczeń tych aparatów miernicznych, które jeszcze prawidłowo działają.

III. Gdyby przerwy w prawidłowym działaniu aparatów miernicznych zdarzyły się w gorzelni w ciągu jednej kampanii częściej niż trzy razy, może być powyższy okres dziesięciodniowy (I) skrócony lub całkiem niedozwolony. Okres ten może być także skrócony w tym razie, jeżeli aparat mierniczny da się zastąpić w innym krótszym czasie.

IV. W gorzelni, w której jest więcej aparatów odpędowych z aparatami miernicznymi, może pędzenie wódki odbywać się dalej także pod tym warunkiem, że aparat odpędowy, połączony z aparatem miernicznym, który przestał działać, zostanie urzędownie wyłączony od użytku i to natychmiast, jak tylko przepędzony zostanie zacier, będący w nim w chwili nastania przerwy.

Ilość alkoholu z tego zacieru należy oznaczyć podług wydatności aparatu odpędowego przy zwykłych warunkach urzędownie zauważonej.

V. Minister skarbu może także w porozumieniu z król. węgierskim Ministrem skarbu zarządzić, żeby ilość alkoholu wyrobiona podczas trwania przerwy w prawidłowym działaniu aparatu mierniczego, oznaczoną była podług ilości koncentracji i tenuacji zacieru lub też w inny pewny sposób.

W przypadkach takich ma być bez wyjątku stosowany zakaz wspomniany w §. 24 a.

B. Sposób oznaczania ilości alkoholu podczas przerwy w używaniu zbiornika.

Podczas trwania przerwy w używaniu zbiornika (§. 61) pędzenie wódki może odbywać się dalej najdłużej przez dziesięć dni od chwili nastania przerwy. W ciągu tego czasu oznacza się wyrobioną ilość alkoholu przez urzędowy dozór i bezpośrednio badanie.

Gdyby przerwy w prawidłowym używaniu zbiornika zdarzyły się w gorzelnii w ciągu jednej kampanii częściej niż trzy razy, może być powyższy okres dziesięciodniowy skrócony lub całkiem niedozwolony.

Peryodyczne stwierdzanie wyrobionej ilości alkoholu.

§. 64.

W razie używania aparatu mierniczego będzie wyrobiona ilość alkoholu urzędownie stwierdzana podług oznaczeń aparatu — z uwzględnieniem produktu obliczonego za czas przerw w działaniu aparatu mierniczego (§. 62, A) jeżeli miały miejsce, — z końcem każdego miesięcznego oznajmienia (§. 58) lub, jeżeli przed upływem tegoż zastanowiono ruch gorzelnii na dłuższy czas, zaraz po nastąpieniu zastanowienia ruchu.

W razie używania zbiornika ma być ilość i wartość alkoholu produktu tak często oznaczona, jak tego wymaga stosunek pojemności tego naczynia do rozmiarów przedsiębiorstwa gorzelnii, w każdym jednak razie zawsze na końcu miesięcznego oznajmienia, w razie zaś, jeżeli przed upływem tego okresu wstrzymany zostanie ruch gorzelnii na dłuższy czas, natychmiast po zastanowieniu ruchu.

W gorzelniach, opłacających podatek od wyrobu i to wedle wskazówek aparatu mierniczego lub przy używaniu zbiornika, oznacza się przy końcu miesięcznego oznajmienia, lub jeżeli przed upływem tego okresu ruch gorzelnii został na dłuższy czas zastanowiony, natychmiast po zastanowieniu ruchu, także i podatek, przypadający za alkohol w ciągu tego okresu oznajmienia wyrobiony, po potrąceniu opustu §. 35 przyznanego. Jeżeli obliczona kwota większa jest jak kwota wedle oznajmienia przypadająca, a przedsiębiorcy przysługuje prawo kredytowania podatku, należy zwyczaję tę, o ile jeszcze pokrycie kredytu wystarcza, wciągnąć do kredytu, resztę zaś, albo jeżeli przedsiębiorcy gorzelnii nie przysługuje prawo kredytowania podatku, całą zwyczaję zapłacić w dniach trzech pod rygorem egzekucji.

Gdy zaś obliczona kwota podatku za wyrobiony alkohol jest mniejsza od podatku wedle oznajmienia przypadającego, natenczas różnica ta, jeżeli przedsiębiorca gorzelnii korzystał z kredytu bez przedkładania weksłu podatkowego, ma być od kredytowanego podatku odpisana, w innych zaś razach ma być zwrócona.

Postanowienia te, dotyczące podatku od wyrobu, należy stosować odpowiednio także do podatku od drożdży.

Jeżeli przedsiębiorca gorzelnii, opłacającej podatek od wyrobu, przeznacza cały wyrób lub też część tegoż do wywozu lub do użytku pociągającego za sobą uwolnienie od podatku i w tym celu żąda wolnego od podatku złożenia wyrobu w składzie (§. 6), natenczas przypadający podatek będzie strącony z wyniku obliczenia i po złożeniu przepisanego pokrycia z tem zastrzeżeniem zanotowany, że w stosunku, w którym podlegająca mu wódka zostanie rzeczywiście wywieziona lub w sposób uwolnienie od podatku za sobą pociągający użyta, albo też przejdzie ze składu do wolnego obrotu, podatek ten w pierwszym razie zostanie odpisany, w drugim zaś przy wyjściu ze składu zapłacony.

Rejestr gorzelniany.

§. 65.

Kierownik gorzelnii opłacającej podatek konsumcyjny lub też jego zastępca ma prowadzić rejestr, urzędownie do tego celu przysposobiony, w którym od początku postępowania opłatnego wyrobu wódki aż do jego zakończenia należy zapisywać następujące szczegóły:

- a) przed ukończeniem każdego zacierania rodzaj i wagę materiałów surowych, użytych na zacier, jako też ilość i oznaczenie cukromierza dla zacieru w kadzi zaciernej uzyskanego z tychże materiałów;
- b) natychmiast jak tylko kadź fermentacyjna napełniona została świeżym zacierem, liczbę, którą kadź jest oznaczona i ilość zacieru zawartego w tejże kadzi;
- c) natychmiast po rozpoczęciu przenoszenia zacieru z kadzi fermentacyjnej na aparat odpędowy, liczbę, którą kadź jest oznaczona, ilość i oznaczenie cukromierza dla zacieru w tejże kadzi zawartego;
- d) co 12 godzin wskazówkę każdego w użyciu będącego aparatu mierniczego. W razie używania więcej aparatów miernicznych należy przy zapisywaniu wskazówek aparatu podać także numer odnośnego aparatu;
- e) dzień i godzinę każdego zapisku.

W gorzelnianach opłacających podatek od wyrobu a posiadających aparat mierniczy lub zbiornik, ma również kierownik ruchu lub tegoż zastępca prowadzić rejestr. Droga rozporządzenia wykonawczego wydane zostaną postanowienia co do sposobu urządzenia tego rejestru.

W rejestrze tym mają organa nadzorujące władz skarbowych zapisywać także wynik dokonanych przez siebie rewizji. Rejestr ten należy co miesiąc po ukończeniu obrachunku zamknąć i organ zajmujący się obrachunkiem ma go zabrać razem z dotyczącym przynależnym oznajmieniem i potwierdzonymi zawiadomieniami o ewentualnych przeszkodach ruchu, przerwach lub wadach aparatu mierniczego lub też zbiornika itp.

Wywóz produktu ze zakładu gorzelnianego jednej z gorzeln w §. 32, II lub III wymienionych lub też z wolnego składu. Najmniej-sza ilość wódki którą naraz wywieźć można.

§. 66.

Ze zakładu gorzelnianego jednej z gorzeln w §. 32, II lub III wymienionych (§. 26), albo też z wolnego składu wódki można wywieźć wódkę bez opłaty lub też za opłatą podatku konsumcyjnego.

Bez opłaty podatku konsumcyjnego można wódkę wywieźć, gdy:

- a) wódkę, na której podatek cięży, przenosi się do wolnego składu wódki położonego w krajach w Radzie państwa reprezentowanych, lub
- b) wywozi się ją za linię cłową z zastrzeżeniem odpisania podatku, albo też, gdy
- c) wódka ta jest przeznaczona do uwolnionego od podatku użycia w krajach w Radzie państwa reprezentowanych.

Z zakładu gorzelnianego lub z wolnego składu wódki nie wolno wywieźć mniej jak jeden hektolitr wódki, wyjąwszy ten wypadek, że zapas wódki zupełnie został wyczerpany.

Obowiązek zapłaty podatku z powodu nienadejścia lub niewywiezienia przekazanej pošyłki wódki albo też z powodu ubytków wódki w pošyłkach.

§. 69.

Jeżeli wódka, na której cięży podatek konsumcyjny, wysłaną została drogą przekazu urzędowego z gorzeln lub też z wolnego składu wódki a w oznajmionym, stosownie do okoliczności oznaczonym terminie, nie nadejdzie na miejsce przeznaczenia,

lub też nie zostanie za linię cłową wywieziona, natenczas przedsiębiorca gorzeln lub wolnego składu, jeżeli zaś kupujący wódkę tę wysłał, tenże, zapłacić winien ciężący na tej wódcie podatek konsumcyjny.

Ten obowiązek zapłaty odnosi się także do tej ilości alkoholu, której w przekazanej pošyłce brakuje a co do której nie udowodniono, że podczas transportu uległa zniszczeniu.

Zresztą do transportu wódki, na której cięży podatek konsumcyjny, stosowane być mają postanowienia, tyczące się transportu przekazanych nieoclonionych towarów zagranicznych.

Jeżeli ten, któremu została przekazana wódka z ciężącym na niej podatkiem konsumcyjnym, nie może przyjąć pošyłki, ponieważ nie ma pozwolenia na skład wolny albo ponieważ umieszczenie pošyłki w jego składzie wolnym jest niedopuszczalne, albo jeżeli odmawia przyjęcia, natenczas pošyłający obowiązany jest w czternastu dniach albo napowrót przywieźć wódkę do gorzeln, z której ją wysłano albo umieścić ją w innym wolnym składzie wódki, albo też pod rygorem egzekucyi zapłacić podatek konsumcyjny.

Jeżeli wódka ma być wzięta napowrót do zakładu gorzelnianego lub też umieszczona w innym składzie wolnym, ma pošyłający uwiadomić o tem najbliższy organ skarbowy.

Rachunek z podatku konsumcyjnego.

a) W gorzeln.

§. 70.

Dla każdej gorzeln opłacającej podatek konsumcyjny (§. 36) prowadzony będzie rachunek z tego podatku.

W rachunku tym zapisywać się będzie na przychód wszystek produkt a względnie ilość alkoholu w nim zawartą.

Natomiast odpisuje się:

- a) ilości alkoholu, za które w gotówce lub drogą kredytu zapłacono podatek konsumcyjny;
- b) ilości alkoholu, które bez opłacenia podatku konsumcyjnego przewieziono do wolnego składu wódki położonego w krajach w Radzie państwa reprezentowanych lub też które wywieziono za linię cłową, lub też
- c) które wywieziono do wolnego od podatku użycia w krajach w Radzie państwa reprezentowanych;

d) zanik składowy a jeżeli w gorzelnii także rafinowano wódkę, także i zanik rafinacyjny w wysokości, oznaczonej drogą rozporządzenia wykonawczego.

b) W wolnym składzie wódki.

§. 71.

Także dla każdego wolnego składu wódki przorwać się będzie rachunek z podatku konsumcyjnego.

W rachunku tym zapisywane będą na przychód odebrane ilości alkoholu, na którym jeszcze cięży podatek konsumcyjny.

Pod względem odpisywania stosować należy postanowienia *a, b, c i d* poprzedniego §. 70.

W wolnym składzie wódki, połączonym miejscowo z rafinerią wódki odpisuje się także zanik z rafinacją połączony i to w wysokości oznaczonej drogą rozporządzenia wykonawczego.

Badanie zapasów w gorzelniach i w wolnych składach.

§. 72.

W gorzelniach, opłacających podatek konsumcyjny, będą od czasu do czasu badane zapasy, względnie zawarte w nich ilości alkoholu.

Jeżeli badanie wykaże zapas mniejszy od tego, który powinien być wedle zamknięcia rachunku z podatku konsumcyjnego i jeżeli ubytek przekracza pięć procentów tych ilości alkoholu, które od czasu bezpośrednio poprzedzającego badania zapasów wzięte zostały na przychód, natenczas przedsiębiorca gorzelnii, ma pod rygorem egzekucyi, za ten ubytek zapłacić w dniach trzech od stwierdzenia tegoż podatku konsumcyjny, jeżeli w sposób zupełnie wiarygodny nie udowodni, że brakująca ilość alkoholu uległa zniszczeniu w skutek zdarzenia nieprzewidzianego i nieuniknionego i jeżeli w przeciągu 24 godzin od chwili, w której przedsiębiorca lub, jeżeli nie on sam przedsiębiorstwem kieruje, jego zastępca o zdarzeniu tem się dowiedział, nie uwiadomiono o temże władzy skarbowej pierwszej instancyi pisemnie albo, gdyby pomiędzy siedzibą tej władzy a miejscowością, w której leży gorzelnia, istniało połączenie telegraficzne, także i drogą telegraficzną.

Jeżeli okaże się nadwyżka, która przekracza pięć procentów ilości alkoholu wziętych na przychód od czasu bezpośrednio poprzedzającego badanie zapasów, to zapisuje się takową na przychód w rachunku z podatku konsumcyjnego.

Co do ubytków i nadwyżek nie przekraczających powyżej podanych ilości o pięć procentów na-

stąpi na końcu kampanii osobny ogólny obrachunek i w myśl poprzednich ustępów postąpi się jedynie z ogólną różnicą, która się okaże z zestawienia ubytków i nadwyżek.

Ilości alkoholu obciążone podatkiem i przekazane do wolnego składu, co do których nie nadeszło jeszcze ze składu wolnego potwierdzenie ich odebrania, ale też i termin do tego celu przeznaczony jeszcze nie upłynął, będą zanotowane jako nie całkowicie wysłane.

Powyższe postanowienia mają być stosowane odpowiednio także do wolnych składów wódki.

Dział czwarty.

Rafinowanie i ulepszanie wódki.

§. 75.

Kto chce wódkę przez destylowanie oczyszczać albo zapomocą destylowania wyrabiać napoje alkohol w sobie zawierające, obowiązany jest najpóźniej na cztery tygodnie przed otwarciem ruchu wnieść do władzy skarbowej pierwszej instancyi w sposób w §. 53, I wskazany opisanie zakładu i przegląd przyrządów do wyrobu, jakoteż podać, kto jest kierownikiem fabrykacyi. Jeżeli przedsiębiorca nabywa do tego celu wódkę, na której nie cięży podatek konsumcyjny, natenczas jej zawartość alkoholu musi wynosić najmniej 30 stopni alkoholometru studzielnego.

Jeżeli przedsiębiorca chce wódkę, na której cięży podatek konsumcyjny sprowadzać do tego celu z gorzelnii albo z wolnych składów wódki położonych w krajach w Radzie państwa reprezentowanych, natenczas musi prosić o uznanie jego rafinerii za wolny skład wódki.

Okoliczność, że rafineria połączona jest miejscowo z gorzelnią, nie stoi na przeszkodzie uznaniu rafinerii za wolny skład wódki, jeżeli tylko uczyniono zadosyć wymogom §. 77go. W tym jednak wypadku należy prowadzić rachunek z podatku konsumcyjnego (§. 70 i 71) osobno dla gorzelnii a osobno dla wolnego składu.

W przedłożyć się mającemu opisanie rafinerii wódki, która ma być uznana za skład wolny, należy także podać miejsca i naczynia do przechowania wódki służące, jakoteż pojemność tychże naczyń.

Władza skarbową zarządza urzędowe spisanie wyvodu oględzin i urzędowe poznaczenie przyrządów do wyrobu. W zakładach, nabywających wódkę, na której cięży podatek konsumcyjny, rozciąga się spisanie wyvodu oględzin także na lokale składowe, jakoteż na naczynia do przechowania wódki służące i na ich pojemność.

Jeden egzemplarz opisanie zakładu i przeglądu przyrządów do wyrobu zwrócony zostanie

przedsiębiorcy po zbadaniu i wyciśnięciu na nim pieczęci urzędowej, tudzież położeniu daty dnia w którym został podany, z obowiązkiem przechowania go w zakładzie w miejscu na to przeznaczonem a dostępnem każdego czasu dla urzędników i funkcyonaryuszów skarbowych.

Przedsiębiorca ma donosić organowi skarbowemu, któremu dozór nad zakładem jest poruczony, o każdej zmianie w sprawdzonym urzędownie stanie przedsiębiorstwa lub w składzie tych osób swej służby, o których przedsiębiorca jest obowiązany (§§. 23 i 53) uwiadamiać.

Oznajmienie rafinowania albo ulepszenia wódki.

§. 76.

Kto trudni się przedsiębiorstwem wspomnianem w §. 75, obowiązany jest oznajmić pisemnie w dwóch wygotowaniach, najbliższemu organowi skarbowemu, do dozoru nad przedsiębiorstwem przeznaczonemu, najpóźniej na 24 godziny przed puszczeniem w ruch aparatu odpędowego:

- a) liczbę porządkową aparatu odpędowego wchodzącego w ruch;
- b) miesiąc, dzień i godzinę rozpoczęcia i skończenia ruchu;
- c) w razie, gdy się rafinuje wódkę, na której ciąży podatek konsumcyjny, jakoteż gdy się zamierza używać wódki do wyrobu likieru lub innych płynów wysokokowych, których zawartości alkoholu nie można zbadać alkoholometrem, — ilość alkoholu w tejże wódecie zawartą a w drugim przypadku także daty co do zapłaty podatku od tej wódki, względnie co do zakredytowania podatku, o ile nie może nastąpić wolne od podatku użycie do wywozu (§. 6).

Każde oznajmienie takie opiewać ma na przeciąg jednego miesiąca.

Jeden egzemplarz oznajmienia, opatrzony urzędowem potwierdzeniem podania, zwrócony będzie przedsiębiorcy, aby się mógł wykazać, iż swym obowiązkom uczynił zadosyć.

Od obowiązku wnoszenia tego oznajmienia uwolnieni są aptekarze, którzy ani płynów wysokokowych pędzonych nie wyrabiają, ani też nie trudnią się sprzedażą tychże, ale tylko w razie, jeżeli używają takich aparatów odpędowych, których oznajmiać nie są obowiązani (§. 22), albo których kocioł odpędowy nie ma pojemności większej, jak 25 litrów. Jednakże i tacy aptekarze podlegają kontroli władz skarbowych.

Oprócz tego upoważnia się administracyę skarbową do uwalniania od tego obowiązku oznajmiania przyrządów destylacyjnych, których używają do swoich celów instytuty publiczne i chemiczne stacye doświadczalne.

Zakaz i warunkowe dozwole nie rektyfikacy i ulepszenia wódki w połączeniu z wyrobem wódki.

§. 77.

Przedsiębiorcom gorzelni, opłacającym podatek od wyrobu ryczałtowo lub też na podstawie ugody, dozwala się rektyfikować wódkę bez opłaty podatku tylko pod tym warunkiem, że aparat odpędowy przy tem w użyciu być mający, znajdować się będzie w lokalu, który z lokalami do zacierania i do pędzenia służącymi nie jest połączony ani za pośrednictwem drzwi lub okien, ani zapomocą rynien lub rur, ani też w jakikolwiek inny sposób i że nadto przy rektyfikacyi zawartość alkoholu w płynie, który ma być rektyfikowany, będzie wynosić najmniej 30 stopni alkoholometru studzielnego.

Gorzelniom, opłacającym podatek od wyrobu, a w których wyrobioną ilość alkoholu oznacza się według wskazówek aparatu mierniczego albo za pomocą zbiornika, jeżeli gorzelnie te zamierzają rektyfikować własny produkt bez opłaty podatku na aparatach odpędowych połączonych z aparatem miernicznym lub ze zbiornikiem, można udzielić pozwolenia do tego pod warunkami i z zastrzeżeniami dla zabezpieczenia skarbu państwa potrzebnymi.

W gorzelni, w której ilość alkoholu oznacza się według rzeczywistego wyrobu na podstawie wskazówek aparatu mierniczego dozwolona jest rektyfikacya wódki tylko pod następującymi warunkami:

1. Wszystkie rury należące do aparatu rektyfikacyjnego, które służą do przeprowadzania pary lub płynu, muszą być odmiennie od innych pomalowane;

2. pomiędzy naczyniami do zacierania i do destylacyi służącymi z jednej a z aparatem rektyfikacyjnym z drugiej strony nie może istnieć połączenie bezpośrednie zapomocą rur;

3. do napehniania aparatu rektyfikacyjnego służyć mogą tylko przewody rurowe, któreby w razie potrzeby można było wziąć pod bezpieczne zamknięcie i w które wprawioną być musi podziurkowana tarcza metalowa, nie dopuszczająca przechodzenia zwykłego zacieru; istnieć zaś mogą tylko dwa przewody: jeden przewód dla wódki, idący bezpośrednio z odbieralnika, który w wypadku tym pod urzędowe zamknięcie wzięty być musi, lub z rezerwoaru na spychtus surowy, który musi być ocechowany i oznaczony a drugi przewód dla wody. Do wypróżniania aparatu rektyfikacyjnego może istnieć tylko jeden przewód rurowy, dający się w razie potrzeby zamknąć;

4. naczynie aparatu rektyfikacyjnego przeznaczone na wódkę (alembik) musi być opatrzone przyrządem, dającym się urzędownie zamknąć, a zapomocą którego możnaby ściągać próbki płynu znajdującego się w tem naczyniu.

Kredytowanie podatku. Dyskonto.

§. 79.

Przedsiębiorcom gorzelnii, opłacających podatek od wyrobu, którzy trudnią się wyrobem wódki w takim zakresie, że podatek od wyrobu za jednoroczną kampanię przypadający dosięga co najmniej kwoty tysiącadwustu koron, dozwala się pod warunkiem dania dostatecznego pokrycia, żeby podatek od wyrobu, który opłacać należy po oznajmieniu ruchu a względnie postępowania opłatnego, jeżeli zaś z wyrobem wódki jest połączony wyrób drożdży, także podatek od drożdży, płacili najpóźniej w sześć miesięcy po terminie płatności (§. 78).

Czteromiesięcznego kredytu na podatek konsumpcyjny udziela się pod warunkiem złożenia dostatecznego pokrycia: odbiorcom wódki, na której cięży podatek konsumpcyjny, przedsiębiorcom wolnego składu wódki i przedsiębiorcom gorzelnii, od których wyrobu opłaca się podatek konsumpcyjny i to bez różnicy, w ten sposób, że kwoty, które powinny być w ciągu każdego miesiąca przy wywozie wódki do wolnego obrotu przypisane, należy płacić naraz dopiero w czasie kończącym się ostatniego dnia czwartego miesiąca po upływie tego miesiąca, w którym wódkę wywieziono, a więc np. podatek konsumpcyjny za miesiąc styczeń dopiero aż do ostatniego maja, a gdyby dzień ten przypadał na niedzielę lub święto, w najbliższym dniu powszednim.

Fabrykantom likieru przyznaje się za złożeniem odpowiedniego pokrycia kredyt na czas aż do dwunastu miesięcy.

Przedsiębiorcom gorzelnii, którzy od wyrobu wódki opłacają podatek konsumpcyjny, udziela się do wyrobu drożdży pod warunkiem złożenia dostatecznego pokrycia, sześciomiesięcznego kredytu na podatek od drożdży.

Pozwolenie kredytowania dopiero co wspomnianego podatku dawać się będzie na prośbę przedsiębiorcy co do podatków, które przypisane będą w ciągu jednej kampanii.

Od otrzymania tego pozwolenia są wyłączeni:

1. Ci, którzy uznani zostali winnymi zbrodni, pochodzącej z chciwości, występku lub przekroczenia tego rodzaju albo przemyślnictwa lub ciężkiego przekroczenia dochodowo-skarbowego popełnionego w wykonywaniu swego przedsiębiorstwa.

2. Ci, do których majątku otwarto konkurs.

Wyłączenie to gaśnie w przypadku pod 1 po upływie lat trzech od dnia odsiedzenia kary uwięzienia lub zapłacenia grzywien, Ministerstwu skarbu przysługuje jednak prawo dozwolić w wypadkach godnych uwzględnienia krótszego terminu.

Kto kwot kredytowanych nie zapłaci w terminie do którego je kredytowano, traci pozwolenie kre-

dytu na pozostałą część kampanii; można mu też odmówić kredytu na następną kampanię.

W przypadku tym ściągnąć należy drogą egzekucji wszystkie jeszcze zalegające kwoty kredytowane, razem z odsetkami zwłoki w wysokości ustawą oznaczonej od dnia płatności a względnie od dnia utraty pozwolenia do kredytowania.

W razie płacenia podatku konsumpcyjnego gotówką z góry przy oznajmieniu, przyznaje się bez względu na to, czy kredytowanie podatku ma miejsce lub nie, dyskonto, którego wysokość oznaczy drogą rozporządzenia wykonawczego Minister skarbu w porozumieniu z królewsko węgierskim Ministrem skarbu.

W razie płacenia gotówką przy oznajmieniu podatku od drożdży, przyznaje się przedsiębiorcom gorzelnii, którzy od wyrobu wódki opłacają podatek konsumpcyjny, dyskonto, którego wysokość oznaczy drogą rozporządzenia wykonawczego Minister skarbu w porozumieniu z królewsko węgierskim Ministrem skarbu.

Wymiar grzywien.

§. 81.

Wymiar grzywien, ustanowionych w następujących paragrafach ustawy karnej o przekroczeniach dochodowo-skarbowych zmienia się, o ile wymiar ten dotyczy opodatkowania wódki i wyrobu drożdży z wyrobem wódki połączonego w sposób następujący:

- w §. 344 na 4 do 400 koron;
- w §. 348 na 10 do 400 koron;
- w §. 452 na 10 do 1000 koron;
- w §. 453 na 4 do 400 koron;
- w §. 455 na 200 do 2000 koron i
- w §. 458, u-tę 2, na 400 do 10.000 koron.

Postanowienia §§ów 39 i 40 tejże ustawy, dotyczące najwyższego wymiaru grzywiny, stosują się tylko wtenczas, gdy zamiast kwoty ten wymiar przewyższającej zostaje wymierzona kara aresztu.

Część druga.

Osobne postanowienia karne na wypadek przekroczenia rozporządzeń, tyjących się ryczałtowego opłacania podatku według wydajności aparatu odpędowego. jakoteż rozporządzeń, tyjących się wolnego od podatku wyrobu wódki.

§. 85.

Jako ciężkie przekroczenie dochodowo-skarbowe podlega karze:

1. W gorzelniach, opłacających podatek ryczałtowo podług wydajności aparatu odpędowego:

1. W razie wykonywania postępowania opłatnego wyrobu wódki (§. 41) bez wniesienia przepisanego oznajmienia i zanim boleta podatkowa znajduje się w gorzelnii, albo w razie wyrobu drożdży bez oznajmienia tego w myśl obowiązujących przepisów.

W przypadku tym przyjmuje się do wymiaru kary, że nieoznajmiony czas pędzenia wynosił przy przerabianiu materiałów skrobiowych najmniej dni ośm a przy przerabianiu materiałów wymienionych w §. 32, V najnujniej 48 godzin.

2. Jeżeli postępowanie opłatne oznajmiono wprawdzie w myśl przepisów i boleta podatkowa znajduje się w gorzelnii, jednakże:

- a) zacier z materiałów skrobiowych robiono lub umieszczono w naczyniach innych, jak tych, które oznajmiono i urzędownie oznaczono, albo
- b) do postępowania opłatnego użyto innych materiałów jak tych, które oznajmiono i od których opłacono podatek, albo
- c) postępowanie opłatne rozpoczęto przed czasem oznajmionym, albo przy przerabianiu materiałów skrobiowych dawano do aparatu odpędowego zacier lub luter przed czasem oznajmionym, albo
- d) postępowanie opłatne przeciągnięto poza czas oznajmiony, albo
- e) zacier lub luter pędzi się na innym jak na oznajmionym aparacie odpędowym albo też na innym jak na oznajmionym miejscu.

Karę należy wymierzyć:

W przypadkach, w których rozechodzi się o niezgodne z przepisami robienie lub przechowywanie zacieru, albo materiałów zatartych lub zarobionych, podług należytości podatkowej, która stosownie do wydajności alkoholu, ustanowionej w §. 40, przypada za niezgodnie z przepisami zrobione lub wbrew przepisom przechowane ilości zacieru lub materiałów skrobiowych; w innych przypadkach podług należytości podatkowej, która stosownie do przepisów o ryczałtowem opłaceniu podatku została uszczuploną lub była narażoną na uszczuplenie, przyczem w przypadku e) tak postąpić należy, jak gdyby oznajmienie i opodatkowanie wcale nie miało miejsca.

Gdyby zaś zacier z materiałów skrobiowych pędzono na aparacie odpędowym, który ma inne części składowe jak te, które są wymienione w §. 32 pod I, albo którego pojemność wynosi więcej jak 2 hektolitry, albo który można napełnić bez zdjęcia hełmu, albo którego powierzchnia ogrzewalna przekracza przepisaną miarę, natenczas należy wymierzyć karę według podatku przypadającego od ilości alkoholu rzeczywiście wyrobionej w kwocie 70 halerzy za litr alkoholu, atoli w kwocie nie mniejszej jak 200 koron.

Gdyby postępowanie opłatne wyrobu wódki z materiałów skrobiowych odbywało się nie w okresie sześciomiesięcznym, oznaczonym w §. 32 I a, albo gdyby materiały skrobiowe przechowywano w postaci zacieru poza obrebnem lokali należących do zakładu gorzelnianego (§. 26, l. 1) natenczas należy nietylko zastosować odnośne powyższe postanowienie karne, ale oprócz tego wymierzyć grzywnę w kwocie 40 do 400 koron. Taką samą karę należy wymierzyć, gdy przedsiębiorca gorzelnii w §. 32, I oznaczonej, przerabia wbrew zakazowi materiały skrobiowe nie pochodzące z własnej produkcji.

II. W razie wolnego od podatku wyrobu wódki:

1. Gdy kto wyrabia wódkę bez opłacania podatku na podstawie pozwolenia uzyskanego pośrednio przez podanie fałszywych dat lub też zajmuje się wyszynkiem lub handlem napojów wysokowych w czasie, na który opiewa pozwolenie do wolnego od podatku wyrobu wódki.

2. Gdy kto wyrabia wódkę wolną od podatku a nie wniósł przepisanego oznajmienia lub w razie, jeżeli go uwolniono od wnoszenia oznajmień, nie postarał się o arkusz rewizyjny.

W obu tych przypadkach wymierza się karę podobnie jak w przypadku I, l. 1 według należytości podatkowej, która przypada stosownie do przepisów o ryczałtowem opłaceniu podatku.

3. Gdy kto wyrabia bez opłacania podatku konsumcyjnego większą ilość wódki od tej, na którą wyrób otrzymał pozwolenie, albo też wbrew przepisom sprzedaje wódkę wyrobioną bez opłacania podatku.

W przypadku tym służy za podstawę do wymiaru kary podatek od wyrobu, przypadający od wódki, przekraczającej ilość pozwoioną, względnie od wódki sprzedanej wbrew przepisom.

Gdy kto za jedno z ciężkich przekroczeń dochodowo-skarbowych, pod l do 3 wspomnianych, został prawomocnie skazany a w ciągu dwóch lat staje się znowu winnym jednego z tych przekroczeń, natenczas należy co do niego orzec, że traci na zawsze lub na czas oznaczony prawo do wyrobu wódki bez opłaty podatku.

4. Gdy wprawdzie oznajmiono w myśl istniejących przepisów wyrób wódki bez opłacania podatku, względnie w razie, jeżeli udzielono uwolnienie od wnoszenia oznajmień, gdy uzyskano arkusz, rewizyjny, jednakże

- a) do postępowania użyto materiałów nie własnej produkcji albo wprawdzie użyto materiałów własnej produkcji jednak nie tych, które oznajmiono, względnie do których użycia pozwolenie uzyskano, albo
- b) rozpoczęto postępowanie przed czasem oznajmionym (przed ustępem czasu, na które pozwolenie opiewa) albo, gdy przy przerabianiu

materyałów skrobiowych dano zacier lub luter na aparat odpędowy przed czasem oznajmionym albo też przeciągnięto postępowanie poza czas oznajmiony, albo

- c) pędzono zacier lub luter na innym aparacie odpędowym jak na oznajmionym lub do którego używania otrzymano pozwolenie, albo też na innym jak na oznajmionem miejscu.

Karę wymierza się podług należytości podatkowej, która stosownie do przepisów o ryczałtowem opłacaniu podatku została uszczuplona lub była narażona na uszczuplenie, przyczem uwzględnić należy, że aparatu odpędowego nie wolno używać przed godziną 5 rano i po godzinie 7 wieczór. W przypadku pod c) tak należy postąpić, jak gdyby żadnego nie wniesiono oznajmienia, względnie żadnego nie udzielono pozwolenia.

5. Zboczenia od obowiązujących przepisów, dotyczących postępowania przy wyrobie wódki bez opłacania podatku, które nie podpadają pod jakieś szczególne postanowienie karne, ulegają karze jako nieprawidłowości w myśl §. 348 ustawy karnej o przekroczeniach dochodowo-skarbowych (§. 81).

Część trzecia.

Osobne postanowienia karne na wypadek przekroczenia rozporządzeń tyczących się podatku konsumcyjnego, następnie tyczących się podatku od wyrobu, pobieranego podług produktu rzeczywiście uzyskanego, jakoteż tyczących się rafinowania i ulepszenia wódki.

- a) Nieoznajmione postępowanie wyrobu wódki i drożdży.

§. 86.

Gdy się odbywa postępowanie opłatne wyrobu wódki bez dopełnienia przepisanych warunków a zwłaszcza bez przepisanego użycia aparatu mierniczego, albo podczas przerwy zaszłej w prawidłowym działaniu tegoż, względnie bez przepisanego używania zbiornika, należy wymierzyć karę za ciężkie przekroczenie dochodowo-skarbowe popełnione przez nieoznajmienie postępowania podlegającego opodatkowaniu i za podstawę wymiaru kary wziąć tę kwotę podatku, która przypada za wyrobioną bez oznajmienia ilość alkoholu.

Tę ilość alkoholu oznacza się w ten sposób, że

- a) przyjmuje się w gorzelniach, opłacających podatek konsumcyjny, na każdy hektolitr ogólnej pojemności znalezionych kadzi fermentacyjnych i na każdy dzień nieoznajmionego postępowania opłatnego, wydajność alkoholu w 8 stopniach hektolitrowych, a

- b) w gorzelniach, w których pobiera się podatek od wyrobu wedle produktu rzeczywiście uzyskanego, przyjmuje się na każdy znaleziony aparat odpędowy i na każdy dzień nieoznajmionego postępowania opłatnego — jako ilość zaciera — dla aparatów odpędowych, które tak są urządzone, że w nich pędzenie odbywać się musi zapomocą pary, dziesięciokrotną, dla innych zaś aparatów alembikowych, sześciokrotną przestrzeń napełnienia alembika ($\frac{4}{5}$ pojemności tegoż) — jeżeli zaś jest dwa lub więcej alembików, sześciokrotną przestrzeń napełnienia tychże alembików; wydajność alkoholu przyjmuje się zaś w 6ciu stopniach hektolitrowych z każdego hektolitra zaciera; dla aparatów kolumnowych oznacza się ilość zaciera po zasiągnięciu zdania biegłych a wydajność alkoholu przyjmuje się również w 6ciu stopniach hektolitrowych z każdego hektolitra zaciera.

Gdyby się okazało, że pomimo przerwy zaszłej w działaniu aparatu mierniczego ilość alkoholu wyrobiona wedle wskazówek tegoż aparatu jest większą od ilości wynikłej z obrachunku w sposób powyżej wskazany przeprowadzonego, natenczas należy przyjąć tę pierwszą ilość za podstawę do wymiaru kary.

Jeżeli nieoznajmione postępowanie opłatne odbywa się przy używaniu w sposób przepisany należyście działającego aparatu mierniczego, względnie przy używaniu w sposób przepisany zbiornika, natenczas należy wymierzyć karę, jedynie za nieprawidłowość w postępowaniu opłatnem.

Jeżeli się wyrabia w gorzelnii drożdże, a wyrobu tego nie oznajmiono w myśl przepisów celem opodatkowania, natenczas należy wymierzyć karę za ciężkie przekroczenie dochodowo-skarbowe i za podstawę do wymiaru kary wziąć podatek od drożdży, przypadający wedle obliczenia za cały ów miesiąc, w którym popełniono przekroczenie.

- b) Rozpoczęcie oznajmionego opłatnego postępowania wyrobu wódki przed terminem oznajmionym.

§. 87.

Rozpoczęcie oznajmionego opłatnego postępowania wyrobu wódki przed terminem oznajmionym, jeżeli w ciągu postępowania używano zbiornika lub też aparatu mierniczego a w prawidłowym działaniu tego ostatniego żadna nie zaszła przerwa, należy ukarać jedynie jako nieprawidłowość w postępowaniu opłatnem.

W innych przypadkach karane będzie przedwczesne rozpoczęcie oznajmionego postępowania opłatnego tak samo, jak nieoznajmione postępowanie opłatne, o którym jest mowa w pierwszym ustępie §. 86go.

c) Odprowadzanie płynów i pary zawierających w sobie alkohol. Działanie z zewnątrz na oznaczenia aparatu mierniczego, względnie zbiornika. Używanie nieoznajmionych aparatów odpędowych, nieoznajmione ustawienie aparatów odpędowych. Używanie lub przechowywanie oziębialników nie połączonych z aparatem mierniczym względnie ze zbiornikiem.

§. 88.

Karę od 1.000 do 10.000 koron należy wymierzyć:

1. gdy z wyjątkiem zacieru płyn zawierający w sobie alkohol, nim przepłynął przez aparat mierniczy, względnie nim się dostał do zbiornika, albo parę alkohol zawierającą, odprowadzono przez działanie zewnętrzne, a strona nie może udowodnić, że działanie to było przypadkowym, albo

2. gdy płyn zawierający w sobie alkohol wbrew przepisom ze zbiornika odprowadzono lub zabrano, albo

3. gdy aparat odpędowy, względnie aparat mierniczy lub zbiornik zaopatrzone w przyrządy, za pomocą których można — wedle zdania biegłych — potajemnie odprowadzać pary alkohol w sobie zawierające, luter lub wódkę, albo gdy

4. rozmyślnie naruszono właściwe oznaczenie aparatu mierniczego, dotyczące się ilości lub zawartości produktu albo obojga zarazem, albo gdy

5. nie wniesiono bezzwłocznie uwiadomienia o przerwie w działaniu aparatu mierniczego pochodzącej z jakiegokolwiek powodu, albo też o zmianach wymienionych w §. 61 a dostrzeżonych w zbiorniku, albo gdy

6. podczas ruchu oznajmionego używano nieoznajmionego aparatu odpędowego, albo gdy

7. bez poprzedniego uwiadomienia ustawiono w gorzelnii aparat odpędowy, albo gdy

8. znaleziony będzie lub był używany w gorzelnii oziębialnik nie połączony z aparatem mierniczym względnie ze zbiornikiem a zdolny do zgęszczania pary zawierającej alkohol i do wytwarzania powstającego z niej płynu zawierającego alkohol, z wyjątkiem oziębialnika aparatu rektyfikacyjnego w razie, jeżeli dozwolono w myśl §. 77 połączenia wyrobu wódki z rektyfikacją.

W razie powtórzenia przekroczenia należy podwoić karę powyższą.

Nadto należy wymierzyć karę za ciężkie przekroczenie dochodowo-skarbowe, jeżeli bez opłaty podatku usunięto płyn zawierający w sobie alkohol — z wyjątkiem zacieru — zanim płyn ten przepłynął

przez aparat mierniczy, względnie zanim dostał się do zbiornika, albo też, jeżeli wbrew przepisom usunięto bez opłaty podatku płyn ten ze zbiornika.

Wysokość podatku, służącą także za podstawę do wymiaru kary, oblicza się w ten sposób, że przyjmuje się, jakoby uchylenie od podatku trwało bez przerwy przez trzy miesiące, które poprzedzały chwilę wykrycia, o ile nie będzie udowodnionem, że przez inny czas trwało albo że przekroczenie miało większe rozmiary.

W podobny sposób oblicza się także podatek od drożdży i karę za uchylenie się od tego podatku w razie, jeżeli miał miejsce wyrób drożdży.

d) Bezprawne przedłużanie oznajmionego opłatnego postępowania wyrobu wódki.

§. 89.

Karze od 1.000 do 10.000 koron podlega także bezprawne przedłużanie oznajmionego postępowania wyrobu wódki podczas przerwy w prawidłowym działaniu aparatu mierniczego, względnie w używaniu zbiornika.

Oprócz tej kary także wyrób wódki bez opłaty podatku ulega karze jako ciężkie przekroczenie dochodowo-skarbowe.

Ukrócony podatek wymierza się w sposób następujący:

Najpierw oblicza się:

1. Sumę podatku przypadającą za ilość alkoholu, obliczoną według rzeczywistych oznaczeń aparatu mierniczego, albo wedle zbiornika za czas od ostatniej rewizji, przy której sprawdzono oznaczenia aparatu mierniczego, względnie zbadano pojemność zbiornika.

2. Sumę podatku przypadającą od ilości alkoholu oznaczonej w sposób w §. 86, a, względnie b, wskazany.

Następnie porównywa się sumę podatku pod 1 ze sumą podatku pod 2 i przyjmuje się za podatek uszczuplony tę kwotę, o którą ta ostatnia jest wyższą od pierwszej.

g) Niezgodny z przepisami wywóz wódki z zakładu gorzelnianego lub z wolnego składu wódki.

§. 92.

Karę za ciężkie przekroczenie dochodowo-skarbowe należy nałożyć, gdy z zakładu gorzelnianego lub z wolnego składu wódki wywieziono wódkę

bez przepisanej oznajmienia (§. 67), albo gdy przy urzędowym badaniu ilości alkoholu do wywozu oznajmionej okaże się, w razie wywozu wódki bez opłaty podatku ubytek przekraczający pięć procentów oznajmionej ilości, zaś w razie wywozu opłaconej wódki, zwyżka przenosząca 5 procentów ilości oznajmionej.

Za nieoznajmiony wywóz wódki z zakładu gorzelnianego lub z wolnego składu wódki nie może być w żadnym razie w niższej kwocie wymierzona grzywna, jak 400 koron.

h) Bezpodstawne domaganie się niższej stopy podatku konsumcyjnego albo bonifikacji przyznanej w §. 7 gorzelniom rolniczym.

§ 93

Karę za ciężkie przekroczenie dochodowo-skarbowe należy nałożyć, gdy kto zapomocą nieprawdziwych dat lub dowodów pisemnych rości sobie bez podstawy prawo:

- a)* do niższej stopy podatku konsumcyjnego, albo
- b)* do bonifikacji przyznanej w §. 7 gorzelniom rolniczym.

Za podstawę do wymiaru kary należy przyjąć:

W przypadku *a)* różnicę pomiędzy wyższą a niższą stopą podatku konsumcyjnego przypadającego od tej ilości alkoholu, do której się rozszczenie odnosi, a w przypadku *b)* wysokość bonifikacji, której się bezprawnie domagano.

i) Przekroczenia przepisów tyczących się uwolnionego od podatku używania wódki do celów przemysłowych.

§ 94.

Jako ciężkie przekroczenie dochodowo-skarbowe będzie karane:

1. Gdy wódki, którą zgodnie z obowiązującymi przepisami dla użycia jej do celów w §. 6 przewidzianych wyeksportowano, używa się bez opłaty podatku do innych celów, albo gdy ten, który wódkę taką nabył do jednego z celów w §. 6 przewidzianych, odstępuje ją innym bez poprzedniego przepisanego denaturowania też w sposób czyniący ją z pewnością niezdatną na napój dla ludzi.

2. Gdy z wódki denaturowanej wydzielono w zupełności albo w części środki denaturacyjne, albo gdy dodano do wódki denaturowanej materye jakiegokolwiek rodzaju, przez które zmienia się działanie środka denaturacyjnego na smak i zapach.

3. Gdy taką wódkę (2) wystawia się na sprzedaż lub innym odstępuje.

Za podstawę do wymiaru kary należy wziąć kwotę 90 halerzy za każdy litr płynu wysokowego pędzonego, będącego przedmiotem przekroczenia; w żadnym przypadku nie może być grzywna wymierzona w niższej kwocie jak 400 koron.

k) Przekroczenia przepisów o rafinowaniu i ulepszaniu płynów wysokowych pędzonych.

§. 95.

1. Karę od 1.000 do 10.000 koron należy wymierzyć, gdy w przedsiębiorstwie, w którym się odbywa rafinowanie (rektyfikacja) płynów wysokowych pędzonych,

- a)* daje się na aparat rektyfikacyjny inny płyn zawierający alkohol (zacier), albo gdy
- b)* oprócz przewodu rurowego, który jest przeznaczony do zasilania a względnie wypróżniania aparatu rektyfikacyjnego i urzędownie jest ubezpieczony, umieszczono inny przewód.

Jeżeli przytem nastąpiło uszczuplenie podatku, należy nałożyć nadto karę za ciężkie przekroczenie dochodowo skarbowe.

2. Karę od 10 do 1.000 koron należy wymierzyć za każde przekroczenie obowiązującego w pewnych przypadkach zakazu połączenia w tym samym zakładzie gorzelnianym (§. 77) wyrobu płynu wysokowego pędzonego z rektyfikacją (ulepszeniem) tegoż.

3. Karę porządkową od 4 do 200 koron należy wymierzyć:

- a)* gdy wódkę dano na aparat odpędowy, chociaż nie wniesiono przepisanej oznajmienia i urzędowe potwierdzenie w tej mierze nie znajduje się u kierownika ruchu;
- b)* gdy wódkę dano na aparat odpędowy nie w oznajmionym czasie ruchu;
- c)* gdy ten, kto zamierza oczyszczać przez destylację wódkę, na której nie ciąży podatek, albo wyrabiać z niej napoje zawierające alkohol w sobie, sprowadza do tego celu wódkę, której zawartość alkoholu wynosi mniej jak 30 stopni (§. 75);
- d)* gdy przedsiębiorca gorzelni, opłacającej podatek od wyrobu, daje na aparat odpędowy, przeznaczony do rektyfikowania, wódkę, której zawartość alkoholu wynosi mniej niż 30 stopni (§. 77, ustęp 1).

Przekroczenia przepisów tyczących się przekazanych posylek wódki.

§. 96.

Do przekroczeń przepisów, tyczących się urzędownie przekazanych posylek nieopodatkowanej wódki, mają odpowiednie zastosowanie postanowie-

nia I i II 13go działu ustawy karnej o przekroczeniach skarbowych odnoszących się do przekazanych, nieoclonionych towarów zagranicznych w ten sposób, że w postanowieniach tych w miejsce cła wchodzi podatek od wódki. Jednakowoż w przypadkach tych, w których postanowienia te zarządzają karę za przemytnictwo, orzec należy tylko karę za ciężkie przekroczenie dochodowo-skarbowe.

III. Część.

Rozdział alkoholu, który podczas kampanii 1899/1900 po niższej stopie podatku konsumcyjnego wyrabiany być może.

Z ilości alkoholu, która w myśl postanowienia §. 3go ustawy z dnia 20. czerwca 1888, Dz. u. p. Nr. 95, częścią IIgą niniejszego rozporządzenia cesarskiego zmienionego, w gorzelniach podatkowi konsumcyjnemu podlegających, podczas jednej kampanii po niższej stopie podatku konsumcyjnego wyrabiana być może, pozostawia się na kampanię 1899/1900 dla każdej gorzelnii, która uwzględniona została przy podziale drugim, przeprowadzonym na podstawie postanowień ustawy z dnia 4. sierpnia 1891, Dz. u. p. Nr. 114, tę ilość alkoholu, która teje gorzelnii przy drugim podziale przydzieloną była. Tę ilość alkoholu, która z kontyngentu ogólnego w ilości 1,017.000 hektolitrów pozostaje w kampanii 1899/1900, przydzielili się w równych częściach gorzelniom rolniczym, którym dotąd nie przydzielono stałego kontyngentu i które puszczone zostały w ruch przed 1. stycznia 1899.

Co do przydzielenia ilości alkoholu, które podczas kampanii 1899/1900 mogą być rozporządzalne, pozostają w mocy postanowienia §. 7go powyż powołanej ustawy z dnia 4. sierpnia 1891, Dz. u. p. Nr. 114.

IV. Część.

Zmiana ustawy z dnia 20. czerwca 1888, Dz. u. p. Nr. 97, o opodatkowaniu cukru.

Artykuł I.

Uchyła się §§. 46, 57 i 58 ustawy z dnia 20. czerwca 1888, Dz. u. p. Nr. 97, o opodatkowaniu cukru i zmienia się w sposób następujący §§. 1, 2, 3, 30, 40, 42, 52 i 54 teje ustawy:

Przedmiot i wymiar podatku spożywczego.

§. 1.

Cukier każdego rodzaju, wyrabiany z materiałów surowych albo z pozostałości od wyrobu cukru, podlega podatkowi spożywczemu stosownie do następujących postanowień, a mianowicie:

1. Cukier buraczany i każdy cukier podobnego rodzaju (cukier trzcinowy) w każdym stanie czystości, z jedynym wyjątkiem syropu niezdatnego na pokarm dla ludzi, od każdych 100 kilogramów netto 38 K.

2. Cukier innego rodzaju od każdych 100 kilogramów netto 6 K.

Bonifikacja przy wywozie cukru.

§. 2.

Wrazie wywozu za linię cłową cukru tego rodzaju, o którym wspomina §. 1, l. 1, przysznaje się bonifikację za wywóz, która wynosi

- a) za 100 kilogramów netto wywiezionego cukru o niższej jak 99·3 aż do najmniej 90 procentów polaryzacji 3 K 20 h
- b) za 100 kilogramów netto wywiezionego cukru o najmniej 99·3 procentach polaryzacji 4 K 60 h

Pod warunkami i z ostrożnościami dla zabezpieczenia skarbu państwa potrzebnymi, może być przyznana bonifikacja za wywóz także i za ten cukier, który wywieziony zostaje w towarach zawierających w sobie cukier, do których zrobienia użyto cukru bez opłaty od niego podalku.

Minister skarbu przeznacza te urzędy cłowe, które mogą zająć się urzędowaniem przy wywozie wyrobów z cukru, względnie towarów zawierających w sobie cukier a zgłoszonych do wywozu za linię cłową z zastrzeżeniem prawa poboru powyżej wyznaczonej bonifikacji za wywóz.

Minister skarbu jest także upoważniony w porozumieniu z król. węgierskim Ministrem skarbu na jakiś czas albo też stale zniżyć bonifikację za wywóz albo też nawet znieść zupełnie postanowienie o przyznaniu bonifikacji za wywóz, jak tylko w innych krajach, wyrabiających cukier buraczany i przyznających obecnie premie za wyrób lub też za wywóz cukru, premia ta zostanie znizowana lub zniesiona. Odnośne rozporządzenie należy przedłożyć obu Izdom Rady państwa w razie, jeżeli jest zebrała, bezzwłocznie, w innym zaś razie przy najbliższem zebraniu się teje.

§. 3.

W razie, jeżeliby bonifikacja za wywóz (§. 2) cukru, który podczas jednej kampanii, to jest w czasie od 1. sierpnia jednego do końca lipca następnego roku z austriacko-węgierskiego obszaru cłowego za linię cłową ogółem wywieziony został, przekraczać miała ośmnaście milionów koron, natenczas muszą wszyscy przedsiębiorcy cukrowni za cukier rodzaju w §. 1, l. 1 wspomnianego, zwrócić kwotę te ośmnaście milionów przekraczającą.

W następujący sposób postąpi się, aby obliczyć wysokość zwrócić się mającej bonifikacji, którą w ciągu jednej kampanii płacić będzie miał ogół przedsiębiorców cukrowni

- a) w królestwach i krajach w Radzie państwa reprezentowanych,
- b) w krajach korony węgierskiej,
- c) w krajach Bośni i Hercegowiny:

1. Za cukier z każdej cukrowni podczas odnośnej kampanii wywieziony, oblicza się kwotę, któraby według rozmaitych stóp bonifikacji (§. 2)

przypadała za cukier ten w razie wywiezienia go za linię cłową. Z tej kwoty potrąca się kwotę, która, jeżeliby przypadkiem do tych cukrowni podczas tej samej kampanii obcy cukier przywożono, przypadałaby podług rozmaitych stóp bonifikacji (§. 2) za ten cukier w razie wywiezienia go za linię cłową.

2. Z rezultatów, otrzymanych w ten sposób co do wszystkich cukrowni austriacko-węgierskiego obszaru cłowego tworzy się sumę ogólną i następnie oblicza się kwotę, która na jedną koronę tej sumy ogólnej przypada z całej sumy bonifikacji zwrócić się mającej.

3. Zapomocą tej obliczonej kwoty oznacza się dla ogółu cukrowni każdego z trzech obszarów krajów, wysokość zwrotu, który ma zapłacić ogół tych cukrowni na podstawie rezultatów obliczonych wedle punktu 1.

Każdy obszar krajów postanowi drogą ustawodawczą, w jaki sposób rozdzielone być mają kwoty, które będą mieli płacić pojedynczy przedsiębiorcy cukrowni.

Badanie zapasów cukru; ubytki i nadwyżki.

§. 30.

Oprócz przypadku, o którym wspomina §. 19, mogą organa skarbowe na polecenie władzy skarbowej pierwszej instancji od czasu do czasu po zamknięciu rejestrów i zapisków (§. 33) badać w cukrowniach wagę zapasów cukru. W zasadzie jednak nie powinno się badać zapasów cukru częściej jak raz w roku i to — oprócz przypadków w §. 19 przewidzianych — o ile możliwości w czasie, gdy stan zapasów jest jak najmniejszy.

Jeżeli przy badaniu zapasu okaże się, że tenże jest większy jak zapas, który powinien się znajdować wedle rejestrów i zapisków (§. 33), natenczas należy zwyczaję tę zapisać jako przychód.

Jeżeli się jednak okaże ubytek, to należy opodatkować — gdy się rozchodzi o cukier suchy, twardy, biały albo w ogóle o cukier o polaryzacji co najmniej 99·3 procentów (cukier zdatny do spożycia), $\frac{1}{4}$ procentu, gdy się zaś rozchodzi o inny cukier (cukier surowy), 4 procenty tej ilości, o którą ubytek przekracza ilość od czasu ostatniej rewizji na przychód zapisaną i to jedynie wtenczas, jeżeli przedsiębiorca nie udowodni w sposób zupełnie wiarogodny, że brakująca ilość została wywieziona przy przestrzeganiu przepisów obowiązujących albo też, że uległa zniszczeniu w skutek zdarzenia elementarnego i jeżeli w ostatnim tym wypadku o zdarzeniu tem elementarnem nie zawiadomiono pisemnie

władzy skarbowej pierwszej instancji w przeciągu 24 godzin od chwili, w której przedsiębiorca lub też jego zastępca (§. 18) o niem się dowiedział.

Każdy tego rodzaju należący się podatek spożywczy trzeba zapłacić gotówką w przeznaczonym do tego urzędzie najpóźniej w przeciągu 24 godzin.

Jeżeli jednak znaleziona ilość jest w zapasie cukru zdatnego do spożycia więcej jak o $\frac{1}{2}$ procentu a w zapasie cukru surowego więcej jak o 4 procenty większą lub mniejszą, jak ilość od czasu ostatniej rewizji na przychód pobrana, natenczas należy wytoczyć postępowanie karne.

W podobny sposób, jak powyżej postanowiono, należy postępować przy różnicach, jakie się okazały przez badanie zapasów zarządzane w §. 19.

Termin płatności i kredytowanie podatku spożywczego.

§. 40.

Podatek spożywczy należy uiścić, o ile wywóz w myśl §. 42 ustawy nie ma mieć miejsca bez opłaty podatku, w wyznaczonym do tego celu urzędzie poborczym przed oznajmieniem wywozu cukru z cukrowni.

Aby nie zachodziła potrzeba płacenia podatku spożywczego za każdy wywóz cukru osobno, może przedsiębiorca, z zastrzeżeniem późniejszego obrachunku, złożyć z góry kwotę pieniężną pokrywającą podatek spożywczy za więcej posyłek.

Za wystarczającym zabezpieczeniem udziela się jednak przedsiębiorcom cukrowni lub też wolnego składu kredytu na podatek spożywczy i to w ten sposób, że kwoty, które mają być przypisane w ciągu jednego miesiąca kalendarzowego należy dopiero płacić w czasie aż do ostatniego dnia czwartego miesiąca kalendarzowego po upływie tego miesiąca, w którym przypisanie podatku nastąpiło, tak, że np. podatek spożywczy za miesiąc styczeń należy dopiero płacić na raz w czasie do ostatniego maja, a jeżeli dzień ten przypada na niedzielę lub święto, w najbliższym dniu powszednim.

Na prośbę przedsiębiorcy dozwala się kredytu na podatek, który ma być przypisany w ciągu jednej kampanii.

Od otrzymania tego pozwolenia są wyłączeni:

1. Ci, którzy zostali uznani winnymi zbrodni lub występku, pochodzących z chciwości zysku albo też przekroczenia podobnego rodzaju albo też ciężkiego przekroczenia dochodowo-skarbowego popełnionego w wykonywaniu ich przedsiębiorstwa.

2. Ci, do których majątku otwarto konkurs.

Wyłączenie to gaśnie w przypadku pod 1 po upływie lat trzech, licząc od dnia skończenia się kary uwięzienia, względnie od dnia uiszczenia kary pieniężnej, Ministerstwu skarbu służy jednak prawo dopuszczania w przypadkach zasługujących na uwzględnienie krótszego terminu.

Jeżeli kto nie płaci kredytowanych kwot w terminie, na który mu udzielono kredytu, utracą prawo do korzystania z kredytu na całą resztę kampanii; można mu też odmówić kredytu w zupełności i w następnej kampanii.

W wypadku tym należy wszystkie zaległe skredytowane kwoty ściągnąć w drodze egzekucji wraz z odsetkami zwłoki, obliczonymi w wysokości oznaczonej ustawą, od dnia płatności, względnie od dnia utraty pozwolenia do korzystania z kredytu.

Jeżeli zapłata podatku spożywczego następuje z góry gotówką, natenczas przynajmniej się bez względu na to, czy kredytowanie podatku miało miejsce czy też nie, dyskonto, którego wysokość oznaczy drogą rozporządzenia wykonawczego Minister skarbu w porozumieniu z królewsko węgierskim Ministrem skarbu.

Wywóz cukru bez opłaty podatku.

§. 42.

Pod warunkami i z ostrożnościami dla zabezpieczenia skarbu państwa potrzebnymi można wywieźć bez opłaty podatku:

- a) Cukier zdatny do spożycia i cukier surowy, który w obrębie linii cłowej wywozi się z cukrowni położonych w królestwach i krajach w Radzie państwa reprezentowanych do wolnych składów położonych w królestwach i krajach w Radzie państwa reprezentowanych albo też który wywozi się z wolnych składów lub z cukrowni za linię cłową;
- b) cukier surowy lub cukier piaskowaty, który w obrębie linii cłowej przechodzi z cukrowni lub ze składu wolnego położonego w królestwach i krajach w Radzie państwa reprezentowanych do cukrowni położonych także w tych krajach.

W razie, jeżeliby cukier wywieziony bez opłaty podatku nie został w należytych czasie do oznajmionego celu przeznaczony, należy zań zapłacić przypadający podatek spożywczy.

Wymiar grzywien.

§. 52.

Wymiar grzywien ustanowionych w następujących paragrafach ustawy karnej o przekroczeniach dochodowo karnych zmienia się, o ile wymiar ten dotyczy opodatkowania cukru, w sposób następujący:

w §. 344 . . .	na 4 do	400 K
w §. 348 . . .	na 10 do	400 „
w §. 376 . . .	na 4 do	400 „
w §. 452 . . .	na 10 do	1000 „
w §. 453 . . .	na 4 do	400 „
w §. 455 . . .	na 200 do	2000 „
w §. 458, ustęp 2	na 400 do	10000 „

Postanowienia §§. 39 i 40 tejże ustawy, dotyczące najwyższego wymiaru grzywny, mają tylko wtenczas zastosowanie, gdy zamiast kwoty ten wymiar przewyższającej zostaje wymierzona kara aresztu.

Postanowienia karne dotyczące wywozu cukru.

§. 54.

Karę za ciężkie przekroczenie dochodowo-karne należy wymierzyć:

1. Jeżeli w oznajmieniu wywozu połączonem z domaganiem się bonifikacji za wywóz podano o więcej jak 5 procentów większą ilość cukru, jak ją urzędownie sprawdzono, albo

2. jeżeli w takim oznajmieniu wywozu domagano się wyższej bonifikacji za wywóz jak tej, która za ten cukier przypada, albo

3. jeżeli cukier, za który domagano się bonifikacji za wywóz nie jest taki, za który w ogóle może być przyznana bonifikacja albo, jeżeli znaleziono inne przedmioty zamiast cukru.

Za podstawę do wymiaru kary należy wziąć tę kwotę bonifikacji za wywóz, której domagano się w przypadku pod 1 za różnicę w ilościach cukru, w przypadku pod 2, w której domagano się za wiele a w przypadku pod 3, której się w ogóle domagano.

Jeżeli z urzędowego badania zawartości cukru wyniknie, że zawartość ta ma mniej jak 90, względnie 99·3 procentów polaryzacji i jeżeli różnica przekracza 0·5 procentu, natenczas należy odmówić bonifikacji za wywóz w ogóle, względnie wyższego wymiaru tejże; jeżeli zaś różnica przekracza 1 procent, natenczas należy oprócz tego wdroić postępowanie karne.

Artykuł II.

Postanowienia przejściowe.

Cukier tego rodzaju, o którym wspomina §. 1, l. 1, który już przeszedł do wolnego obrotu i znajduje się sam lub też w towarach zawierających w sobie cukier, także i w towarach nie zupełnie gotowych ze znacznieszą zawartością cukru 1. sierpnia 1899 w obrębie obszaru w którym niniejsze rozporządzenie cesarskie ma moc obowiązującą, podlega podatkowi dodatkowemu w kwocie 12 h za kilogram netto. Do podatku tego dodatkowego mają mieć zastosowanie postanowienia ważne dla podatku spożywczego.

Drogą rozporządzenia wykonawczego oznaczone zostaną poszczególne rodzaje tych towarów zawierających w sobie cukier, które będą podlegały podatkowi dodatkowemu, jak niemniej przeciętna zawartość cukru tych towarów mająca służyć za podstawę do obliczenia wysokości podatku.

Od tego podatku dodatkowego uwolniony jest cukier, który sam lub też w towarach zawierających w sobie cukier i ulegających podatkowi dodatkowemu, jest w posiadaniu osób trudniących się handlem albo sprzedają cukru lub też towarów zawierających w sobie cukier, albo też trudniących się przemysłem, w którym używa się cukru, w ilościach nie przekraczających razem licząc 20 kilogramów, zaś cukier, będący w posiadaniu innych głów gospodarstwa domowego w ilościach nie przekraczających razem licząc 10 kilogramów.

Każdy, kto posiada 1. sierpnia 1899 zapas cukru, który sam lub też w towarach zawierających w sobie cukier a podlegających podatkowi dodatkowemu, przekracza razem licząc 20, względnie 10 kilogramów, jest obowiązany oznajmić w czasie od 1. sierpnia 1899 do 3. sierpnia 1899 włącznie przeznaczonym do tego organom skarbowym ilość zapasu, jakoteż miejsce i lokale do przechowania służące.

Osoby, trudniące się handlem lub sprzedają cukru, albo też przemysłem, w którym się używa cukru, obowiązane są oprócz przypadków, przewidzianych w §. 27 ustawy z dnia 20. czerwca 1888, Dz. u. p. Nr. 97, przez 60 dni, licząc od 1. sierpnia 1899, wykazać co do swoich zapasów cukru tego rodzaju, o którym wspomina § 1, l. 1 — o ile zapasy te nie należą do ilości wolnej od podatku dodatkowego — sposób nabycia cukru albo też zapłacenie podatku dodatkowego, względnie podwyższonego podatku spożywczego.

Posiadaczom cukru, obowiązanych do zapłacenia podatku dodatkowego, którzy ze względu na swoje stosunki majątkowe nie mogą zapłacić od razu podatku spożywczego, może administracja skarbowa dezwolnić uiszczenia go stosownemi ratami.

Upoważnia się administrację skarbową, aby zezwalała na ułatwienia przy badaniu zapasów cu-

kru ulegającego podatkowi dodatkowemu a zawartego w towarach cukrowych.

W razie zaniechania przepisanego oznajmienia zapasu cukru posiadanego 1. sierpnia 1899, albo jeżeli ilość rzeczywista jest o więcej jak o pięć procentów większa od ilości oznajmionej, należy wymierzyć karę w cztero- do ośmiokrotnej wysokości podatku dodatkowego ukróconego albo też na ukrócenie narażonego.

Jeżeli oznajmienie jest mylne, ale nie co do ilości cukru, natenczas należy nałożyć karę porządkową w wysokości 4 K do 40 K.

Zaniechanie przepisanego wykazania sposobu nabycia, względnie dodatkowego opodatkowania będzie karane grzywnami w cztero- do ośmiokrotnej wysokości podatku dodatkowego, przypadającego za tę ilość cukru, co do której zaniechano wykazania.

V. Część.

Rozdział bonifikacyi za wywóz cukru, którą zwracać mają przedsiębiorcy cukrowni, położonych w królestwach i krajach reprezentowanych w Radzie państwa.

§. 1.

Celem rozdziału bonifikacyi za wywóz, którą w myśl §. 3 ustawy o opodatkowaniu cukru z dnia 20. czerwca 1888 Dz. u. p. Nr. 97, przez postanowienia części IVtej niniejszego rozporządzenia cesarskiego zmienionej, zwracać mają przedsiębiorcy cukrowni, położonych w królestwach i krajach reprezentowanych w Radzie państwa, oznacza się dla każdej cukrowni, z której wywożono w ciągu kampanii, za którą bonifikacya ma być zwrócona, cukier o co najmniej 99 3 procentach polaryzacji (cukier zdalny do spożycia) tę kwotę, któraby przypadła od tego cukru jako bonifikacya za wywóz w razie wywozu cukru tegoż za linię cłową. Od kwoty tej potrąca się kwotę, któraby przypadła jako bonifikacya za wywóz w razie wywozu cukru tego za linię cłową od temu cukrowi (zdatnemu do spożycia) odpowiadającej ilości cukru surowego. Przy obliczaniu ilości cukru surowego, odpowiadającej temu cukrowi (zdatnemu do spożycia) należy liczyć za każde dziewięćdziesiąt czterech metrycznych cukru zdatnego do spożycia sto czterech metrycznych cukru surowego.

Jeżeli się resztę uzyskaną w ten sposób dla każdej cukrowni wyżej wspomnianego rodzaju pomnoży przez kwotę, uzyskaną w myśl postanowień l. 2 wyż przytoczonego §. 3, która przypada na każdą koronę całej zwrócić się mającej bonifikacyi, to wynik daje tę kwotę bonifikacyi, którą ma zwrócić przedsiębiorca każdej cukrowni powyższego rodzaju oprócz kwot, które ma zwrócić w myśl postanowień następujących.

§. 2.

Reszta, która po potrąceniu tych zwrotów (§. 1) pozostanie z ogólnej sumy, którą zwrócić mają przedsiębiorcy cukrowni położonych w królestwach

i krajach w Radzie państwa reprezentowanych, zostanie ściągniętą w sposób następujący:

1. Dla każdej pojedynczej cukrowni oznacza się cukrowi (zdatnemu do spożycia) odpowiadającą ilość cukru surowego (§. 1) własnego wyrobu, wywiezionego podczas odnośnej kampanii, w ten sposób, że od ilości cukru surowego, odpowiadającej ogółem wywiezionemu cukrowi [zdatnemu do spożycia] potrąca się cukier surowy, odpowiadający temu bez opłaty podatku do cukrowni wprowadzonemu cukrowi (zdatnemu do spożycia), który wedle zapisków prowadzonych w myśl §. 33, l. 2 ustawy o opodatkowaniu cukru został użyty podczas odnośnej kampanii.

Jeżeli w bezpośrednio poprzedzającej kampanii ilość cukru surowego odpowiadająca wprowadzonemu i użytemu cukrowi (zdatnemu do spożycia) była większa, jak ilość cukru surowego odpowiadająca ogółem wywiezionemu cukrowi (zdatnemu do spożycia), natenczas dodaje się różnicę do ilości w myśl poprzedniego ustępu potrącić się mającej.

2. Z ilości cukru surowego w powyż podany sposób (l. 1) oznaczonych, obliczy się zapomocą dołączonej tabeli, która stanowi część składową niniejszej części rozporządzenia cesarskiego, jaką kwotę w miarę jednostek w tabeli tej ustanowionych, będzie musiała zwrócić każda cukrownia.

3. Jeżeli suma tych wszystkich kwot równa się wysokości kwoty, którą jako resztę zwrócić się mającej bonifikacyi za wywóz otrzymać się chce, natenczas są kwoty dla każdej cukrowni otrzymane (l. 2) kwotami, które cukrownie te jako zwrot bonifikacyi uiścić mają.

4. Jeżeli suma tych wszystkich kwot (l. 2) jest większa od kwoty, którą jako resztę zwrócić się mającej bonifikacyi za wywóz otrzymać się chce, natenczas przedstawiają jednostki tabeli tylko stosunek,

w jakim pojedyncze cukrownie mają uiścić dopłatę. Celem ustalenia wysokości tej dopłaty oblicza się, jaka ilość przypada z dopłacić się mającej reszty bonifikacyi za wywóz na każdą koronę ogólnej sumy tych kwot. Przez pomnożenie przez tę ilość redukuje się kwotę w myśl l. 2 dla każdej cukrowni obliczoną.

5. Jeżeli suma tych wszystkich kwot (l. 2) jest mniejszą od kwoty, którą jako resztę zwrócić się mającej bonifikacyi otrzymać się chce, natenczas rozdziela się sumę brakującą w stosunku do ilości cukru surowego wedle l. 1 obliczonej równo mię-

dzy wszystkie cukrownie w załączonej tablicy wymienione.

§. 3.

Zwrócić się mająca bonifikacya za wywóz jest płatną w trzydzieści dni po urzędowym zawiadomieniu.

Minister skarbu może przed rozpoczęciem każdej kampanii wymagać stosownego zabezpieczenia zapłaty zwrotu.

Tabela
(do §. 2, l. 2 ustawy).

Przy wywozie cukru surowego (§. 2, l. 1) w ilościach nie przekraczających ceinarów metrycznych	Jednostka w halerzach celem obliczenia zwrotu	Przy wywozie cukru surowego (§. 2, l. 1) w ilościach nie przekraczających yeh ceinarów metrycznych	Jednostka w halerzach celem obliczenia zwrotu	Przy wywozie cukru surowego (§. 2, l. 1) w ilościach nie przekraczających ceinarów metrycznych	Jednostka w halerzach celem obliczenia zwrotu
25.000	2	55.000	72	114.000	142
25.500	4	56.000	74	116.000	144
26.000	6	57.000	76	118.000	146
26.500	8	58.000	78	120.000	148
27.000	10	59.000	80	122.000	150
27.500	12	60.000	82	125.000	152
28.000	14	61.500	84	128.000	154
28.500	16	63.000	86	131.000	156
29.000	18	64.500	88	134.000	158
29.500	20	66.000	90	137.000	160
30.000	22	67.500	92	140.000	162
31.000	24	69.000	94		
32.000	26	70.500	96		
33.000	28	72.000	98		
34.000	30	73.500	100		
35.000	32	75.000	102		
36.000	34	76.500	104		
37.000	36	78.000	106		
38.000	38	80.000	108		
39.000	40	82.000	110		
40.000	42	84.000	112		
41.000	44	86.000	114		
42.000	46	88.000	116		
43.000	48	90.000	118		
44.000	50	92.000	120		
45.000	52	94.000	122		
46.000	54	96.000	124		
47.000	56	98.000	126		
48.000	58	100.000	128		
49.000	60	102.000	130		
50.000	62	104.000	132		
51.000	64	106.000	134		
52.000	66	108.000	136		
53.000	68	110.000	138		
54.000	70	112.000	140		
				i t. d. o 4000 ceinarów metrycznych w górę	i t. d. o 2 halerze w górę

VI. Część.

Zmiana postanowień powszechnej taryfy cłowej dla austriacko-węgierskiego obszaru cłowego z dnia 25. maja 1882 (Dz. u. p. Nr. 47).

Zmienia się następujące ustępy powszechnej ustawy cłowej, obowiązującej w austriacko-węgierskim obszarze cłowym na zasadzie ustawy z dnia 25. maja 1882, Dz. u. p. Nr. 47, zmienionej ustawami z dnia 19. maja 1884, Dz. u. p. Nr. 63, z dnia 21. maja 1887, Dz. u. p. Nr. 52, z dnia 25. kwietnia 1888, Dz. u. p. Nr. 54, z dnia 20. czerwca 1888, Dz. u. p. Nr. 95 i z dnia 23. czerwca 1891, Dz. u. p. Nr. 76:

1. IV (cukier) ma opiewać:

IV. Cukier.

Nr. 17 taryfy. Cukier surowy:

- | | |
|--|-----------|
| | od 100 kg |
| a) który nie dosięga Nr. 19 standardu holenderskiego | 6 zł. |
| b) który odpowiada standardowi holenderskiemu Nr. 19 i wyżej tego numeru standardu | 11 „ |

Nr. 18 taryfy. Cukier rafinowany 11 „

Nr. 19 taryfy. Rozczyny cukru, zawierające w sobie cukier trzcinowy albo cukier inwertowy:

- | | |
|--|-----------|
| | od 100 kg |
| a) zdatne do spożycia przez ludzi | 8 „ |
| b) niezdatne do spożycia przez ludzi, melasa | 6 „ |

Nr. 20 taryfy. Cukier skrobiowy (cukier gro nowy, glykoza itp.) maltoza i cukier owocowy (lewuloza) 11 „

U w a g a. Oprócz cła należy zapłacić od cukru podatek spożywczy a mianowicie od cukru wymienionego pod numerami 17, 18 i 19 a taryfy w wysokości oznaczonej dla cukru surowego a od cukru wymienionego pod Nr. 20 taryfy w wysokości oznaczonej dla cukru innego rodzaju.

2. XIII (napoje) numeru 75 i 76 taryfy mają opiewać, jak następuje:

Nr. 75 taryfy. Piwo:

- | | |
|--------------------------------------|-----------|
| | od 100 kg |
| a) w beczkach | 2 zł. |
| b) we fiaskach i dzbankach | 7 „ |

U w a g a. Oprócz cła należy zapłacić podatek spożywczy w tej wysokości, w jakiej opłaca się tenże w krajach tutejszych przy wyrobie piwa. Rozporządzenie wykonawcze wskaże sposób obliczenia tego podatku spożywczego.

Nr. 76 taryfy. Płyny wysokokowe pędzone:

- | | |
|---|-----------|
| | od 100 kg |
| a) likiery, esencje pączowe i inne płyny wysokokowe pę- | |

dzone zaprawione cukrem albo innymi materiałami, arak, rum, wódka francuska, koniak 60 zł.

b) inne płyny wysokokowe pędzone 44 „

U w a g a. Oprócz cła należy zapłacić podatek od wódki wedle wyższej stopy podatku konsumcyjnego ustanowionego dla krajów tutejszych. Rozporządzenie wykonawcze wskaże sposób obliczenia tego podatku konsumcyjnego.

3. XXI. (Oleje mineralne itd.) ma opiewać:

XXI. Oleje mineralne, tudzież smoła z węgla brunatnych i łupku.

Nr. 119 taryfy. surowe z wyjątkiem wymienionych w Nr. 120 taryfy, albo nie dające się używać do oświetlania bez poprzedniego rafinowania (czyszczenia) połączonego z destylacją 3 zł. 50 c. netto

Nr. 120 taryfy. surowe, dające się używać do oświetlania bez poprzedniego rafinowania (czyszczenia) połączonego z destylacją 4 zł. 60 c. netto

Nr. 121 taryfy. rafinowane lub półrafinowane:

a) ciężkie, których gęstość wynosi więcej jak 880 stopni, ciemne, także pozostałości z destylacji lub czyszczenia oleju mineralnego 3 zł — c. netto

b) ciężkie, których gęstość wynosi więcej jak 880 stopni, żółte i czerwono-żółte, tudzież oleje na smarowidło, także i zmieszane z olejami lub tłuszczami zwierzęcymi lub roślinnymi 5 zł. — c. netto

c) lekkie, których gęstość wynosi 880 stopni lub mniej 4 zł. 60 c. netto

U w a g i:

1. Do Nr. 119 taryfy. Olej mineralny surowy pochodzący z Rumunii i nie dający się użyć do oświetlania bez poprzedniego rafinowania (czyszczenia), a którego gęstość przy 12^o R. przekracza 830 stopni, wprowadzany przez granicę rumuńską w ilości co najwyżej 200.000 cetnarów metrycznych rocznie za przedłożeniem świadectwa pochodzenia i pozwolenia udzielonego pod warunkami i kontrolami, które przepisane zostaną rozporządzeniem wykonawczem 68 c. netto.

Tę nieprzekraczalną ilość roczną rozdziela się w ten sposób, że na królestwa i kraje reprezentowane w Radzie

państwa przypada 10.000 cetnarów metrycznych a na kraje korony węgierskiej 190.000 cetnarów metrycznych.

2. Do Nr. 120 i 121 c taryfy. Od olejów mineralnych, wspomnianych pod Nr. 120 i 121 c taryfy należy oprócz cła pobierać podatek spożywczy w wysokości 13 K od każdego 100 kg netto. Podatek spożywczy (§. 2 ustawy z dnia 26. maja 1882, Dz. u. p. Nr. 55) należy płacić w przyszłości także od oleju mineralnego, uzyskanego przez rafinowanie (czyszczenie) w królestwach i krajach reprezentowanych w Radzie państwa, z wyłączeniem wolnego okręgu tryestyńskiego, o ile jego gęstość przy temperaturze 12^o R. nie przekracza 880 stopni.

VII. Część.

Używanie bez opłaty podatku cukru buraczanego i wódki do wyrobów, zawierających w sobie cukier i alkohol a wywożonych za linię cłową, tudzież pobór dodatku do cła przy wprowadzaniu artykułów, które zawierają w sobie domieszkę cukru lub alkoholu, albo do których wyrobu używa się cukru lub alkoholu.

Upoważniam Mój rząd:

a) pozwalać przedsiębiorstwom przemysłowym pod warunkami dla ochrony skarbu państwa potrzebnymi i z zaprowadzeniem potrzebnej kontroli — nabywać bez opłaty podatku cukier tego rodzaju, o którym wspomina §. 1, l. 1 ustawy o opodatkowaniu cukru względnie wódkę a to celem wyrobu produktów, które zawierają w sobie cukier lub alkohol i wywiezione być mają za linię cłową;

b) od artykułów, które zawierają w sobie domieszkę cukru lub alkoholu, albo do których wyrobu używa się cukru lub alkoholu a dla których wyrobu w krajach tutejszych nie można używać cukru lub alkoholu bez opłaty podatku, pobierać przy wprowadzaniu tychże w obręb austriacko-węgierskiego obszaru cłowego dodatek do cła, odpowiadający wysokości tutejszego podatku od cukru, względnie od wódki.

VIII. Część.

Obrót cukru opodatkowanego między królestwami i krajami w Radzie państwa reprezentowanymi a krajami korony węgierskiej i krajami Bośnią i Hercegowiną i zmiana niektórych postanowień ustawy z dnia 18. czerwca 1894 (Dz. u. p. Nr. 121) o wynagradzaniu podatku od tych ilości opodatkowanej wódki, które są w obrocie między powyższymi obszarami krajów.

A. O obrocie opodatkowanego cukru.

Artykuł 1.

Za te ilości opodatkowanego cukru, oznaczonego w §. 1, l. 1 ustawy o opodatkowaniu cukru, które są w obrocie między królestwami i krajami

w Radzie państwa reprezentowanymi a krajami korony węgierskiej i krajami Bośnią i Hercegowiną, a podczas każdej pojedynczej kampanii, to jest w czasie od 1. sierpnia jednego aż do końca lipca następnego roku przechodzą z jednego z wymienionych trzech obszarów krajów do drugiego, ma ten

obszar krajów, z którego owe ilości pochodzą, wynagrodzić obszarowi ilości te odbierającemu od każdych 100 kilogramów netto kwotę 12 koron. Pomija się jednak posyłki nie ważące więcej jak 2 kilogramy.

Ale także i większe posyłki będą brane w rachubę tylko o tyle, o ile zgodnie z przepisami następujących artykułów 3, 4 i 5 przesłanie nastąpiło drogą urzędowego przekazania i uzyskano urzędowe potwierdzenie nadejścia posyłki do obszaru krajów, dla którego posyłka była przeznaczoną.

Za posyłkę w duchu niniejszej części rozporządzenia cesarskiego uważać należy wszelkie, w jakikolwiek sposób dokonane przeniesienie cukru z jednego z trzech obszarów krajów do drugiego.

Artykuł 2.

Rzeczony wynagrodzenie (artykuł 1) płaci się na podstawie obliczenia, całoroczną kampanię obejmującego, w czwartym miesiącu po upływie kampanii rocznej; gdyby zaś aż do tego czasu obliczenie to nie mogło być stanowczo zamknięte, płaci się wynagrodzenie z zastrzeżeniem późniejszego sprowadzenia.

Artykuł 3.

Każdy, kto chce w królestwach i krajach w Radzie państwa reprezentowanych, w krajach korony węgierskiej i w krajach Bośni i Hercegowie wysłać z jednego z tych obszarów krajów do drugiego cukier w ilościach dwa kilogramy przynoszących — obowiązany jest oznajmić pierwszej posyłkę przeznaczonemu do tego organowi skarbowemu (w urzędzie wysyłkowym).

W oznajmieniu należy podać:

1. nazwisko, zatrudnienie i miejsce zamieszkania posyłającego;
2. nazwisko przewoźcy (przedsiębiorstwa przewozowego);
3. dzień wysłania;
4. ilość i rodzaj naczyń, względnie ilość pakunków;
5. rodzaj cukru;
6. wagę (brutto i netto) każdego pakunku, zaś w razie wysyłania głów cukru ilość i wagę ogólną tychże;
7. nazwisko, zatrudnienie i miejsce zamieszkania adresata, względnie odbiorcy;
8. oddział straży skarbowej, do którego posyłkę dostawić należy.

Równocześnie z oznajmieniem należy w zasadzie dostawić posyłkę razem z odnośnymi papierami

mi przewodnicami (listem przewozowym, rachunkiem itp.) do urzędu wysyłkowego w celu urzędowego zbadania teje.

Jednakże na prośbę posyłającego można uwolnić od obowiązku dostawiania i urzędowe zbadanie może się odbyć w zakładzie przemysłowym posyłającego.

Jeżeli rewizya posyłki nie daje powodu do żadnego zarzutu, natenczas przekazuje urząd wysyłkowy posyłkę tę na miejsce przeznaczenia zapomocą karty przejścia, która ma posyłce w drodze towarzyszyć.

W miejscu przeznaczenia należy w zasadzie dostawić przekazaną posyłkę do tego oddziału straży skarbowej, w której okręgu mieszka adresat lub odbiorca posyłki.

Posyłającemu pozostawia się jednak do woli wskazać zaraz przy oznajmieniu także inny oddział straży skarbowej tego obszaru krajów, do którego posyłka jest przeznaczoną a w takim razie należy odstawić posyłkę do tegoż oddziału straży skarbowej.

Artykuł 4.

Przez podpisanie i odebranie karty przejścia zobowiązuje się wysyłający postarać się o to, by przekazaną posyłkę dostawiono bez zmiany co do jakości i ilości, jakoteż w terminie odpowiednio wymierzonym do właściwego oddziału straży skarbowej a względnie do tego oddziału straży skarbowej, który w oznajmieniu jest wymieniony i żeby oddano kartę przejścia.

Jeżeli w skutek przypadkowego zdarzenia musi być podczas przewozu kierunek transportu zmieniony lub termin odstawy przekroczone, albo też zachodzi potrzeba zmiany opakowania posyłki, albo jeżeli w skutek takiego zdarzenia zmieni się podczas transportu ilość, natenczas jest przewoźca obowiązany uwiadomić bezzwłocznie o tej zmianie najbliższy organ skarbowy celem potwierdzenia tego faktu w karcie przejścia.

Dozwala się późniejszej zmiany miejsca przeznaczenia, jakoteż późniejszego podziału posyłki w obszarze krajów, do którego jest przeznaczona, ale tylko pod tym warunkiem, że wprzód dostawiona będzie cała posyłka w niezmińnionym stanie do oddziału straży skarbowej, koło którego posyłka przechodzi i że posyłka będzie poddana przepisanej czynności urzędowej.

Jeżeli posyłka ma być odesłana napowrót do obszaru krajów, z którego pochodzi, natenczas należy oznajmić okoliczność tę stosownie do postanowień poprzedniego artykułu. Jeżeli jednak posyłkę odstawia przedsiębiorstwo przewozowe publiczne, natenczas można dozwolnić drogą rozporządzenia wykonawczego ułatwić co do sposobu odesłania napowrót posyłki.

Artykuł 5.

Celem poświadczenia, że posyłka została dostawioną w obszarze krajów, posyłkę tę odbierającym (artykuł 4), wystawi się kartę legitymacyjną, zaś w razie, gdy posyłka została po odsławieniu jej podzielona, kartę legitymacyjną co do każdej części posyłki.

Odbiorca jest obowiązany przekonać się, czy opatrzona jest kartą legitymacyjną każda posyłka, która w myśl artykułu 3 powinna być oznajmiona i którą odbiorca dostaje na własny lub na cudzy rachunek z krajów korony węgierskiej albo też z krajów Bośni i Hercegowiny, albo o której tenże wie, że pochodzi z jednego z tych dwóch obszarów krajów.

Szczegółowe postanowienia co do postępowania organów skarbowych z takimi posyłkami wydane będą drogą rozporządzenia wykonawczego.

Artykuł 6.

Drogą rozporządzenia wykonawczego postanowi się i ogłosi w stosowny sposób, któremi drogami lądowymi i wodnymi — oprócz kolei żelaznych i żeglugi parowej — dozwolony jest w obrocie pomiędzy trzema obszarami krajów transport posyłek podlegających oznajmieniu w myśl artykułu 3.

Artykuł 7.

Przedsiębiorstwa kolei żelaznych i żeglugi parowej, jakoteż urzędy pocztowe są obowiązane uwiadomić właściwy oddział straży skarbowej o każdej do przewiezienia przyjętej, z krajów korony węgierskiej albo z krajów Bośni i Hercegowiny nadeszłej posyłce, jeżeli ta jest rodzaju w artykule 3 wspomnianego i to po nadejściu posyłki na stację, w której można ją odebrać a w każdym razie jeszcze przed wydaniem posyłki adresatowi.

Artykuł 8.

Każda zwierzchność gminna jest obowiązana na prośbę organów powołanych do przestrzegania postanowień niniejszej części rozporządzenia cesarskiego być tymże bezzwłocznie pomocną w wykonywaniu ich czynności urzędowych.

Wydelegowany w tym celu funkcyjaryusz zwierzchności gminnej jest obowiązany być nieustannie obecnym przy tych czynnościach urzędowych, podpisywać w razie, jeżeli poczyniono jakie zarzuty, opis czynu i opis sprawdzenia, następnie podpisywać protokoły przesłuchania, jakoteż wszelkie dokumenta i papiery do śledztwa dochodowo-karnego należące i w ogóle dostarczać wszelkiej pomocy, do której niesienia jest w myśl ustaw obowiązany.

Artykuł 9.

Do przekroczeń niniejszej części rozporządzenia cesarskiego i rozporządzeń wykonawczych, o ile inaczej nie postanowiono, stosuje się ustawa

karna o przekroczeniach dochodowo-skarbowych wraz z postanowieniami dodatkowo wydanymi, w Dalmacyi zaś, gdzie dopieroco wspomniana ustawa nie jest zaprowadzona, postępowanie tamże co do przekroczeń akcyzowych praktykowane wraz z temi postanowieniami co do rodzaju i wymiaru grzywien, co do odpowiedzialności za takowe, jakoteż co do przedawnienia tych przekroczeń, które z uwzględnieniem odnośnych postanowień w innych krajach obowiązujących, wydane zostały dla Dalmacyi drogą rozporządzenia.

Artykuł 10.

Przedmiot przekroczenia razem z opakowaniem podlega konfiskacie:

1. Jeżeli oprócz przypadków w następnym ustępie 2 przewidzianych zaniechano dostawienia przekazanej posyłki do właściwego urzędu lub organu;

2. jeżeli kto nabywa albo nawet tylko w przechowanie przyjmuje posyłkę z krajów korony węgierskiej albo z Bośni i Hercegowiny pochodzącą, w myśl artykułu 3go oznajmieniu ulegającą, która albo wcale nie jest albo jest tylko w części zasłonięta kartą legitymacyjną (artykuł 5), albo jeśli kto nabywa albo nawet tylko w przechowanie przyjmuje posyłkę cukru, która celem wywozu za linię cłową z krajów korony węgierskiej albo też z krajów Bośni i Hercegowiny przekazana została do urzędu położonego w królestwach i krajach w Radzie państwa reprezentowanych i powołanego do wykonania przepisanych czynności urzędowych przy wywozie, chociaż tenże wiedział albo z zachodzących okoliczności powinien się być oczywiście domyślić, że idzie o posyłkę pochodzącą z krajów korony węgierskiej lub też z krajów Bośni i Hercegowiny;

3. jeżeli podczas transportu w kierunku od węgierskiej lub bośniacko-hercegowińskiej granicy w głąb królestw i krajów w Radzie państwa reprezentowanych przytrzymaną zostanie poza obrębem dróg dla transportów wyznaczonych posyłka cukru, w myśl artykułu 3go oznajmieniu ulegająca, bez względu na to, czy posyłka ta jest opatrzona kartą przejścia czy też nie;

4. jeżeli posyłka taka przytrzymaną zostanie w odległości najwięcej 15 kilometrów od granicy węgierskiej lub bośniacko-hercegowińskiej na dozwolonych wprawdzie drogach lądowych lub wodnych lub na kolejach żelaznych albo parowcach, atoli bez karty przejścia i w takim czasie, że już taką kartą opatrzoną być powinna — i gdy z okoliczności nie wynika, lub nie może być wiarygodnie udowodnione, że posyłka wysłaną została z miejscowości położonej w królestwach i krajach w Radzie państwa reprezentowanych.

Konfiskata posyłki, która jest przedmiotem przekroczenia, nie ma miejsca, jeżeli złożoną zostanie w gotówce przy przytrzymaniu posyłki oprócz

przypadającej od teje kwoty wynagrodzenia (artykuł 1), jako grzywna jeszcze kwota 10 koron. W tej samej wysokości wymierzyć należy grzywnę, jeżeli już niema przedmiotu przekroczenia.

Artykuł 11.

Grzywnę w powyżej podanej wysokości (artykuł 10, ustęp ostatni) należy wymierzyć:

1. Jeżeli w przepisaniu w artykule 3 oznajmieniu podano większą lub mniejszą ilość od tej, którą przeznaczono do wysłania a zachodząca różnica przekracza pięć procentów;

2. jeżeli odstawiono wprawdzie posyłkę, ale część teje nie jest zasłonięta kartą przejścia i przekracza pięć procentów tej ilości, która powinna się znajdować według karty przejścia;

3. jeżeli kto z krajów korony węgierskiej albo też z krajów Bośni i Hercegowiny sprowadza w sposób zarobkowy do królestw i krajów w Radzie państwa reprezentowanych cukier w ilościach mniejszych jak wspomniane w artykule 3cim;

4. jeżeli w odległości najwięcej 15 kilometrów od granicy węgierskiej albo bośniacko-hercegowińskiej napotkano na dozwolonych drogach lądowych lub wodnych, na kolejach lub parowcach posyłkę cukru, która jest wprawdzie opatrzona kartą przejścia, ale treść teje nie zgadza się w zupełności z posyłką.

Za podstawę do wymiaru kary bierze się: w przypadku pod 1 ilość, o którą ilość znaleziona jest większa lub mniejsza od ilości oznajmionej; w przypadku pod 2 ilość, która nie jest zasłonięta kartą przejścia; w przypadku pod 3 ilość, którą w sposób zarobkowy sprowadzono a w przypadku pod 4 różnicę, zachodzącą między ilościami.

Odpowiedzialność za te grzywny cięży na za-czeplonej posyłce i jej opakowaniu.

Artykuł 12.

W razie wykroczenia przeciwko jednemu z postanowień niniejszej części rozporządzenia cesarskiego, jakoteż w razie wykroczenia przeciwko rozporządzeniom wykonawczym do teje wydany, o ile nie są to przypadki w poprzednich artykułach 10 i 11 przytoczone, wymierzyć należy grzywnę od 4 K do 100 K, a mianowicie:

1. Jeżeli zaniechano oznajmienia przepisanego artykułem 3cim;

2. jeżeli w oznajmieniu podano niewłaściwie ilości, a różnica wynosi wprawdzie więcej lub mniej niż trzy procenty, lecz nie więcej lub mniej niż pięć procentów;

3. jeżeli zaniechano przepisanego artykułem 7 oznajmienia o nadejściu posyłki do stacyi, z której posyłkę odebrać można.

Artykuł 13.

Z kwoty, która wpłynie z sprzedaży przedmiotu w myśl artykułu 10go skonfiskowanego albo też z grzywny wymierzonej w myśl artykułu 10, względnie 11, należy najpierw potrącić na rzecz skarbu państwa kwotę przypadającą jako wynagrodzenie w myśl artykułu 1go.

Tylko do pozostałej reszty stosują się odpowiednio postanowienia, tyczące się przeznaczenia pieniędzy pochodzących z grzywien.

B. Zmiana niektórych postanowień ustawy z dnia 18. czerwca 1894 (Dz. u. p. Nr. 121).

Artykuł 14.

Uchyła się §§. 4, 7, 10, 11, 12 i 13 ustawy z dnia 18. czerwca 1894 (Dz. u. p. Nr. 121) o wynagradzaniu za podatek wódczany od opodatkowanych ilości alkoholu zawartego w płynach wysokowych pędzonych, które są w obrocie między królestwami i krajami w Radzie państwa reprezentowanymi, krajami korony węgierskiej i krajami Bośni i Hercegowiny i na miejsce tychże mają być odpowiednio stosowane powyższe artykuły 4, 7, 10, 11, 12 i 13. Grzywnę wymierza się jednak w ten sposób, że do kwoty od przedmiotu przekroczenia według niższej stopy podatku konsumcyjnego przypadającej dolicza się jeszcze 10 K.

Nadto zmienia się §§. 2 i 3 teje ustawy, które mają opiewać, jak następuje:

§. 2.

Wynagrodzenie za podatek (§. 1) wymierzane będzie od każdego hektolitra alkoholu w takiej kwocie, jaka w obszarze krajów, mającym wynagrodzenie to zapłacić, przypada w przecięciu według wspólnie umówionych stóp podatku wódczanego z ogólnej sumy dla tego obszaru przepisanej na każdy hektolitr ilości alkoholu, którą w tym obszarze w odnośnej kampanii rocznej poddano opodatkowaniu.

Wynagrodzenie to płaci się na podstawie obliczenia każdą kampanię obejmującego, w czwartym miesiącu po upływie odnośnej kampanii rocznej, gdyby zaś do tego czasu obrachowanie nie mogło być stanowczo zamknięte, płaci się je z zastrzeżeniem późniejszego sprostowania.

§. 3.

W celu wykonania obliczenia (§. 2) jest obowiązany każdy, kto w królestwach i krajach w Radzie państwa reprezentowanych, w krajach korony węgierskiej i w krajach Bośni i Hercegowiny chce płynny wyskokowe pędzone w ilości jeden litr przynoszącej jako nieobciążone podatkiem, z jednego

z tych trzech obszarów krajów do drugiego posłać, oznajmić wprzódę posyłkę przeznaczonemu do tego organowi skarbowemu (w urzędzie do tego przeznaczonym).

W oznajmieniu należy podać:

1. nazwisko, zatrudnienie i miejsce zamieszkania posyłającego;

2. nazwisko przewoźcy (przedsiębiorstwa przewozowego);

3. dzień wysłania;

4. ilość i rodzaj naczyń;

5. rodzaj i ilość płynów wysokowych pędzonych, jakoteż zawartość alkoholową tychże w stopniach przepisanego studzielnego alkoholometru;

6. ogólną ilość alkoholu w płynach tych zawartą w stopniach hektolitrowych (litrach) alkoholu;

7. nazwisko, zatrudnienie i miejsce zamieszkania adresata, względnie odbiorcy;

8. oddział straży skarbowej, do którego posyłkę odstawić należy.

Drogą rozporządzenia wykonawczego mogą być dozwolone ułatwienia co do oznajmiania zawartości i ilości alkoholu tych płynów wysokowych pędzonych, których zawartość alkoholowa nie da się zbadać zapomocą samego alkoholometru.

Równocześnie z oznajmieniem należy w zasadzie dostawić posyłkę razem z odnośnemi papierami przewodniemi (listem przewozowym, rachunkiem itp.) do urzędu wysyłkowego, w celu urzędowego zbadania tejże.

Jednakże na prośbę posyłającego można uwolnić od obowiązku dostawiania i w tym wypadku urzędowe zbadanie może odbyć się w zakładzie przemysłowym posyłającego.

Jeżeli rewizya posyłki nie daje powodu do żadnego zarzutu, natenczas przekazuje urząd wysyłkowy posyłkę tę na miejsce przeznaczenia a to zapomocą karty przejścia, która ma posyłce w drodze towarzyszyć.

W miejscu przeznaczenia należy w zasadzie dostawić przekazaną posyłkę do tego oddziału straży

skarbowej, w której okręgu mieszka adresat lub odbiorca posyłki.

Posyłającemu pozostawia się jednak do woli zaraz przy oznajmieniu wskazać inny oddział straży skarbowej tego obszaru krajów, do którego posyłka jest przeznaczona, a w tym razie należy odstawić posyłkę do tegoż oddziału straży skarbowej.

C. Postanowienia wspólne.

Artykuł 15.

Obrachowania pomiędzy królestwami i krajami w Radzie państwa reprezentowanymi z jednej a z krajami Bośni i Hercegowiny z drugiej strony, następnie pomiędzy krajami korony węgierskiej z jednej a krajami Bośni i Hercegowiny z drugiej strony należy w myśl artykułu 2go i artykułu 14go (§. 2) przeprowadzać osobno co do obu wyż wspomnianych przedmiotów opodatkowania.

Jeżeli oba obrachowania, które w myśl powyższego postanowienia z królestwami i krajami w Radzie państwa reprezentowanymi i z krajami korony węgierskiej przeprowadzone zostały, razem wzięte, wykazują, że krajom Bośni i Hercegowiny należy się wynagrodzenie, natenczas wynikającą z obrachowania kwotę wynagrodzenia potrąca się, lecz jedynie do wysokości 300 000 zł. w złocie, z kwoty rocznej 600.000 zł. w złocie, która to kwota na mocy §. 13 ustawy z dnia 20. grudnia 1879 (Dz. u. p. Nr. 136) o ustanowieniu wspólnego związku cłowego z Bośnią i Hercegowiną, stanowi udział tych krajów w wspólnym dochodzie z ceł. Wynagrodzenie to należy w stosunku do wysokości obustronnych kwot jako spleacony częściowo ryczałt cłowy policzyć na rzecz obu państw monarchii austriacko-węgierskiej.

Kwotę tego wynagrodzenia przelicza się na złoto rocznie, po upływie ostatniego miesiąca poszczególnych kampanii podług tego aży, które w przecięciu było ustanowione dla opłat cłowych na miesiące owego okresu.

IX. Część.

Postanowienia końcowe.

Postanowienia I., II. i III. części wchodzą w wykonanie z dniem 1. września 1899.

W tym dniu tracą moc swoją obowiązujące jeszcze postanowienia ogólnej ustawy o podatkach spożywczych z dnia 25. maja 1829, o ile się odno-

są do opodatkowania piwa, tudzież rozporządzenie Ministerstwa skarbu z dnia 19. grudnia 1852, Dz. u. p. Nr. 264, ustawa z dnia 25. kwietnia 1869, Dz. u. p. Nr. 49, oprócz artykułów II, ustęp 2 i artykułu III wreszcie ustawa z dnia 2. października 1894, Dz. u. p. Nr. 196.

Do przekroczeń ustawy z dnia 20. czerwca 1888, Dz. u. p. Nr. 95 o opodatkowaniu wódki, popełnionych przed 1. września 1899 a co do których nie zapadło jeszcze prawomocne orzeczenie, należy stosować postanowienia II. części niniejszego rozporządzenia cesarskiego, o ile takowa zawiera łagodniejsze przepisy karne.

Postanowienia IV., V. i VII. części wchodzi w wykonanie z dniem 1. sierpnia 1899.

Do przekroczeń ustawy z dnia 20. czerwca 1888, Dz. u. p. Nr. 97 o opodatkowaniu cukru przed tym terminem, popełnionych i nie rozstrzygniętych jeszcze prawomocnie należy stosować postanowienia IV. części niniejszego rozporządzenia cesarskiego, o ile ta zawiera postanowienia łagodniejsze.

Postanowienia VI. części nabywają mocy obowiązującej co do cukru (IV) dnia 1. sierpnia 1899, co do płynów wysokowych pędzonych (Nr. 76 taryfy) dnia 1. września 1899, co do innych przedmiotów dnia 1. stycznia 1900.

Postanowienia VIII. części nabywają mocy co do cukru od dnia 1. sierpnia 1899, co do innych przedmiotów od dnia 1. września 1899.

Wykonanie niniejszego rozporządzenia cesarskiego poruczam co do I., II., III., IV., V. i VIII. części Mojemu Ministrowi skarbu, co do VI. części Moim Ministrom skarbu i handlu a co do VII. części Mojemu Ministrowi skarbu a względnie Mojemu Ministrowi skarbu i Mojemu Ministrowi handlu.

Ischl, dnia 17. lipca 1899.

Franciszek Józef r. w.

Thun r. w.

Wittek r. w.

Bylandt r. w.

Kaizl r. w.

Welsersheimb r. w.

Ruber r. w.

Kast r. w.

Jędrzejowicz r. w.

Di Pauli r. w.

Dziennik ustaw państwa

dla

królestw i krajów w Radzie państwa reprezentowanych.

Część XLIX — Wydana i rozesłana dnia 20 lipca 1899.

Treść: (№ 121—123.) 121. Traktat pomiędzy monarchią austriacko-węgierską a państwem niemieckiem, tyczący się wybudowania kolei łączącej od Tannwaldu do Petersdorfu. — 122. Obwieszczenie o przedłużeniu terminu otwarcia ruchu na kolei lokalnej Nowy Dwór—Wezeryce. — 123. Obwieszczenie o ustanowieniu stacjonarstwa w Gmünd w Dolnej Austrii.

121.

Traktat z dnia 5. listopada 1898,

pomiędzy monarchią austriacko-węgierską a Państwem niemieckiem, tyczący się wybudowania kolei łączącej od Tannwaldu do Petersdorfu.

(Zawarty w Wiedniu dnia 5. listopada 1898, przez Jego c. i k. Apostolską Mość ratyfikowany w Wiedniu dnia 5. grudnia 1898, ratyfikacje wymieniono dnia 16. grudnia 1898.)

My Franciszek Józef Pierwszy, z Bożej łaski Cesarz Austriacki,

Król Apostolski Węgierski; Król Czeski, Dalmacki, Kroaeki, Sławoński, Galicyjski, Lodomeryjski i Illiryjski; Areyksiążę Austriacki; Wielki Książę Krakowski; Książę Lotaryński, Salzburski, Styryjski, Karyntyjski, Kraiński, Bukowiński, Górno- i Dolno-Ślaski; Wielki Książę Siedmiogrodzki; Margrabia Morawski; uksiążęcony Hrabia na Habsburgu i Tyrolu itd. itd. itd. wiadomo czynimy:

Gdy pomiędzy Naszymi pełnomocnikami a pełnomocnikami Najjśniejszego Cesarza niemieckiego i Króla pruskiego podpisany został w Wiedniu dnia 5. listopada 1898 traktat, tyczący się wybudowania kolei żelaznej łączącej od Tannwaldu w Czechach do Petersdorfu w Śląsku pruskim, który opiewa dosłownie jak następuje:

Najjaśniejszy Cesarz austriacki, Król czeski itd. i Król Apostolski węgierski,

tudzież

Najjaśniejszy Cesarz niemiecki, Król pruski, w imieniu Państwa niemieckiego,

postanowili, celem uregulowania stosunków pomiędzy Austryą a Prusami zawrzeć traktat, dotyczący się budowy dalszego połączenia kolei żelaznych obu tych Państw i mianowali do tego Swoimi pełnomocnikami:

Najjaśniejszy Cesarz austriacki, Król czeski itd. i Król Apostolski węgierski:

Ludwika Wrbę, Swego naczelnika wydziału w c. k. Ministerstwie kolei żelaznych,

Karola Wurmba, Swego radcę ministeryalnego w c. k. Ministerstwie kolei żelaznych,

Dra Fryderyka Barona Raymonda, Swego radcę w c. k. Ministerstwie skarbu,

Dra Zdenkę Forstera, Swego radcę wydziału w c. k. Ministerstwie kolei żelaznych,

Dra Augusta Weebera, Swego radcę wydziału w c. k. Ministerstwie kolei żelaznych,

Adolfa Gersteudörfera, Swego radcę wydziału w c. k. Ministerstwie skarbu

a

Najjaśniejszy Cesarz niemiecki, Król pruski:

Dra Pawła Micke, Swego dyrektora ministeryalnego, rzeczywistego tajnego radcę rządowego starszego,

Juliusza Rathjena, Swego tajnego radcę skarbowego starszego,

Franciszka Aichbergera, Swego tajnego radcę legacyi,

Fryderyka Lehmana, Swego tajnego radcę skarbowego starszego,

Balduina Wiesnera, Swego tajnego starszego radcę budownictwa,

Gustawa Lacomiego, Swego tajnego radcę skarbowego,

którzy okazawszy sobie i uznawszy nawzajem swoje pełnomocnictwa, ułożyli i zawarli z zastrzeżeniem ratyfikacyi następujący traktat.

Artykuł I.

Rządy obu państw na wstępie oznaczonych zgodziły się zezwolić na wybudowanie kolei łączącej od Tannwaldu przez wspólną granicę do Petersdorfu i postarać się, żeby jej budowę skończono i ruch na niej otwarto w terminie podanym w artykule II.

Artykuł II.

Rząd cesarsko-królewsko austriacki zapewni wybudowanie części kolei żelaznej w artykule I oznaczonej pomiędzy istniejącą stacją w Tannwaldzie a przyszłą stacją przechodnią (artykuł XV) albo przez nadanie koncesyi stosownie do postanowień niniejszego traktatu albo wybuduje ją sam na własny rachunek, na zasadzie upoważnienia ustawowego o które się postara i po dopełnieniu warunków, od którychby budowa tej części miała według dotyczącej ustawy zależeć.

Postanowienie swoje w tym względzie oznajmi Rządowi królewsko pruskiemu aż do końca roku 1899 i zarazem oznaczy termin, aż do którego nastąpi wybudowanie części austriackiej i urządzenie jej do ruchu, co wykonane być ma jak najrychlej, najpóźniej zaś w przeciągu półtrzecia roku, licząc od dnia tego oznajmienia.

Dotrzymanie tego terminu zapewni Rząd cesarsko-królewsko austriacki w razie nadania koncesyi odpowiednimi postanowieniami koncesyjnymi i włożeniem obowiązku na przedsiębiorstwo budowę prowadzące; w razie zaś, gdyby Rząd budował na własną rękę, potrzebnymi środkami administracyjnymi.

Rząd królewsko pruski oświadcza, że część łączną kolei w artykule I oznaczonej, od stacji przechodniej do Petersdorfu gotów jest wybudować na własny rachunek.

Budowę części pruskiej przysposobi on i przyspieszy w taki sposób, żeby mogła być skończona i oddana do ruchu ile możności jednocześnie z wybudowaniem i urządzeniem do ruchu części austriackiej.

Artykuł III.

Każdy z dwu Rządów zastrzega sobie co do swego obszaru oddzielne uchwalenie linii kolejowej jakoteż całego planu budowy i poszczególnych projektów.

Miejsce, w którym kolej przecinać ma wspólną granicę, oznaczone będzie przez komisarzy techni-

cznych na podstawie projektów, które wypracują zarządy dotyczącej kolei.

Artykuł IV.

Kolej wybudować się mająca (artykuł I) będzie się składała na razie tylną z jednego toru od końca do końca. Gdyby zaś później okazała się potrzeba wybudowania drugiego toru dla całej linii kolejowej lub dla poszczególnych jej części albo jakiegos innego dalszego uzupełnienia pierwotnych urządzeń budowy i ruchu, o ile to byłoby potrzebne do ułatwienia obrotu, w takim razie Wysokie Rządy wejdą ze sobą w dalsze rokowania celem porozumienia się w tej mierze.

Szerokość toru wynosić ma zgodnie z szerokością kolei zbiegowych 1435 metra w świetle szyn. Także wszelkie inne stosunki konstrukcji szlaków wybudować się mających i taboru mają być przyjęte według jednostajnych zasad ze względu na możebność zaprowadzenia kolei zazębionych na poszczególnych liniach dobiegowych obu Stron, w taki sposób, żeby na szlakach kolejowych obu Stron mógł odbywać się ruch przejazdowy a w szczególności, żeby tabor mógł bez przeszkody przechodzić tak z kolei dobiegowych jak i na te koleje a względnie, żeby mógł być wzajemnie używany.

Tabor kołowy, wypróbowany przez jeden z dwóch Wysokich Rządów będzie bez powtórnej próby przypuszczony także na części kolei leżącej na obszarze drugiego Rządu.

Artykuł V.

Obadwa Wysokie Rządy zobowiązują się dozwolić i zarządzić, żeby kolej żelazna nowo wybudować się mająca, połączona została zapomocą szyn w punktach końcowych z kolejami obecnie tamże dobiegającymi, w sposób odpowiedni i pozwalający przechodzenia taboru kołowego.

Artykuł VI.

Rząd cesarsko-królewsko austriacki oznajmia zezwolenie swoje, żeby Rząd królewsko pruski wybudował i utrzymywał w ruchu część kolei na obszarze austriackim od wspólnej granicy aż do przyszłej stacji przechodniej (artykuł XV).

Nadto zezwalają oba Wysokie Rządy, żeby łączne szlaki obu Stron, w artykułach I i II oznaczone, aż do punktu złączenia na wspólnej granicy, a według okoliczności także projektowana odnoga

od stosownego punktu austriackiego szlaku do Rochlitz i Ilemnic, o ile to okazałoby się potrzebnym ze względów technicznych lub ekonomiczno-budowniczych poprowadzone były częściowo, krótkimi kawałkami przez obszar sąsiedniego państwa.

Szczegółowe postanowienia w tym względzie uchwalone będą za obopólną zgodą przez komisarzy technicznych obu Wysokich Rządów z zastosowaniem wszelkich możebnych ułatwień i uproszczeń, jakie tylko będą prawnie dopuszczalne ze względu na szczupłą rozległość i niesamodzielne stanowisko tych szlaków kolejowych.

Do nabycia gruntów pod szlaki kolejowe w artykule niniejszym oznaczone, nadana będzie przedsiębiorcom w obszarach obu państw prawo wywłaszczenia według postanowień, jakie tamże obowiązują lub obowiązywać będą.

Artykuł VII.

Wykonywanie pełnej Władzy majestatu (a więc także sądowej i policyjnej) zastrzega się co do szlaków kolejowych wspólną granicę przecinających na każdym z dwóch obszarów wyłącznie Rządowi terytorjalnemu.

Artykuł VIII.

Wysokie Rządy zastrzegają sobie, że do wykonywania prawa majestatu i prawa nadzoru, służących im co do szlaków kolejowych leżących na ich obszarach i co do ruchu na tych szlakach, ustanowią komisarzy, mających reprezentować stosunki swoich Rządów do zarządów kolejowych we wszystkich tych przypadkach, w których właściwe Władze krajowe nie mogą działać bezpośrednio ani sądownie ani policyjnie.

Artykuł IX.

Niezawisłe od prawa majestatu i prawa nadzoru służących obu Wysokim Stronom kontraktującym co do szlaków kolejowych leżących na ich obszarach i co do ruchu na nich utrzymywanego, wykonywanie prawa najwyższej zwierzchności nad zarządami kolejowymi ruch utrzymującymi, służy w ogóle temu Rządowi, na którego obszarze takowe mają siedzibę.

Artykuł X.

Policyą kolejową sprawować będą głównie urzędnicy zarządu kolejowego pod nadzorem Władz właściwych do tego w każdym z dwóch obszarów a według przepisów i zasad obowiązujących w każdym z tych obszarów.

Artykuł XI.

Gdyby budowę a względnie ruch na szlakach kolejowych, będących przedmiotem niniejszego traktatu, objął całkiem lub po części, teraz lub w przyszłości na obszarze pruskim przedsiębiorca austriacki lub na obszarze austriackim przedsiębiorca niemiecki, mają oni jeden i drugi pod względem wszelkich roszczeń do wynagrodzenia szkody, wywodzonych z budowy i ruchu kolei poddać się ustawom i sądownictwu tego państwa, w którym szkoda została wyrządzona, o ile roszczenie do wynagrodzenia nie jest wywodzone z interesu przewozowego zawartego z zarządem kolejowym ruch utrzymującym albo z jakąś inną koleją, która miała udział w przewozie.

Artykuł XII.

Obywatele jednej z Wysokich Stron kontraktujących, ustanowieni przez zarządy kolejowe przy ruchu na częściach kolei w obszarze drugiej Strony, nie przestają przez to być poddanymi swego kraju rodzinnego.

Atoli posady urzędników lokalnych z wyjątkiem naczelników dworcowych, urzędników przy telegrafach i tych, którym poruczone jest odbieranie pieniędzy, powinny być ile możności obsadzone krajowcami.

Wszyscy urzędnicy kolejowi, gdziekolwiek leży miejsce ich posady, podlegają we względnie porządkowo-karnym tylko tej Władzy, która ich mianuje w każdym zaś innym ustawom i Władzom swojej siedziby.

Artykuł XIII.

Ustanowienie i zatwierdzenie planów jazdy i tariff zastrzega się temu Rządowi, na którego obszarze ma siedzibę zarząd kolejowy utrzymujący ruch.

Artykuł XIV.

Postanowienia traktatowe, jakie będą kiedykolwiek istniały w przedmiocie ułatwienia wzajemnego obrotu kolejowego między państwem niemieckiem a monarchią austriacko-węgierską, w szczególności zaś postanowienia artykułów 15—18 Traktatu handlowego z dnia 6. grudnia 1891, dopóki tenże będzie obowiązywał, stosują się także do kolei łączącej traktatem niniejszym zapewnionej.

Obiedwie Wysokie Strony kontraktujące zobowiązują się wpływać na to:

1. żeby na kolei żelaznej będącej przedmiotem niniejszego traktatu, wysyłano ile możności ze względem na łączność pociągów kolei sąsiednich codziennie najmniej dwa pociągi w obu kierunkach sposobne do przewozu osób, do przewozu zaś towarów tyle pociągów, ile do wydołania temu potrzeba, tudzież, żeby wszelkie inne zarządzenia, tyżące się ruchu, odpowiadały interesom obrotu;

2. żeby zarządy ruchu na kolejach współdziałających nie sprzeciwiały się zaprowadzeniu ekspedycyi bezpośrednich w obrocie osobowym i towarowym pomiędzy szlakami kolei, o którą chodzi a sąsiednimi, gdyby oba Wysokie Rządy uznały to za pożądane w interesie obrotu.

Artykuł XV.

Na kolei wybudować się mającej, zawiądownictwo zmieniać się będzie w stacyi, która urządzona być ma na obszarze austriackim pod Ober-Polaun (Grünthal), miejsce zaś i urządzenie tej stacyi przechodniej postanowione będzie na podstawie projektu interesowanego austriackiego zarządu kolejowego przez komisarzy technicznych w związku z przewidzianem w artykule III zgodnem ustanowieniem miejsca przecięcia granicy.

Do wybudowania i urządzenia stacyi przechodniej stosowane być mają zasady przyjęte w Austrii.

Natomiast urządzenia budowy i ruchu, konstrukcyja budowy zwierzchniej i urządzenia sygnałowe szlaku leżącego na obszarze austriackim od granicy aż do stacyi przechodniej mają być zgodne z temi urządzeniami, które w tej mierze przyjęte będą dla szlaku łącznego, leżącego na obszarze pruskim.

Artykuł XVI.

Gdyby Rząd cesarsko-królewsko austriacki miał nadać koncesyę na szlak leżący na jego obszarze, zobowiąże koncesyonaryusza, żeby królewsko-pruskiemu zarządowi kolei państwa dozwolił współużywania przyszłej stacyi granicznej i przechodniej.

Gdyby zaś budowa części austriackiej miała być wykonana kosztem państwa, Rząd cesarsko-królewsko austriacki zapewni bezpośrednio królewsko-pruskiemu zarządowi kolei państwa takież same dogodności.

Artykuł XVII.

Co do warunków, pod którymi królewsko-pruskiemu zarządowi kolei państwa służyć ma prawo

współużywania przyszłego dworca przechodniego a w szczególności co do osobnego wynagrodzenia, które za to ma być płacone zarządowi będącemu właścicielem, zawarta będzie umowa między interesowanymi zarządami kolejowymi obu Stron.

Gdyby się nie porozumiano, zarządy kolejowe poddać się mają postanowieniom, jakie oba Wysokie Rządy wydadzą wspólnie po zniesieniu się z sobą.

W każdym jednak razie królewsko pruski zarząd kolei państwa, współużywający tego dworca, zwracać ma właścicielowi gotówką, w stosunku współużywania, koszta przyszłych zakładów i budowli w stacyi przechodniej, licząc do nich lokale służbowe i mieszkalne dla zarządu kolejowego, cłowego, pocztowego, telegraficznego i policyjnego w rozmiarze odpowiadającym rzeczywistej potrzebie obrotu kolejowego.

Według tych samych zasad postępować się będzie z rozszerzeniami pierwotnych zakładów kolejowych w stacyi przechodniej, jakie Rząd cesarsko-królewsko austriacki uzna za potrzebne w interesie obrotu lub jakichby Rząd królewsko pruski żądał dla swoich gałęzi służbowych, w ustępie trzecim oznaczonych.

Artykuł XVIII.

W stacyi granicznej, która ma być połączona ze stacyą przechodnią wybudować się mającą na obszarze austriackim, ustanowią obie Strony do osiągnięcia celów w artykule 8 traktatu handlowego z dnia 6. grudnia 1891 oznaczonych po jednej komorze granicznej z odpowiedniami stosunkom obrotu upoważnieniami co do ekspedycyi.

Wysokie Rządy kontraktujące oświadczają, że gotowe są rozszerzyć rzeczone upoważnienia jak tylko i o ile wzrost obrotu będzie tego wymagał.

Artykuł XIX.

Formalności rewizyi celniczej i ekspedycyi pakunku podróźnych, towarów wprowadzanych i wywożonych, jakoteż nadzoru celniczego nad obrotem przewoźnym, przewidzianym w artykule 18, ustęp 2 i 3 traktatu handlowego z dnia 6. grudnia 1891. umówione jeszcze będą szczegółowo w swoim czasie przez komisarzy obu Stron.

Artykuł XX.

Postanowienia istniejące i jeszcze umówić się mające co do wykonywania policyi nad paszportami i nad obcymi mają być stosowane na kolei łączącej będącej przedmiotem niniejszego traktatu.

Upoważnienia urzędowe urzędników policyjnych, którychby Rząd królewsko pruski ustanowił w dworcu pogranicznym, nadane im będą na podstawie osobnego porozumienia się obu Wysokich Rządów. W tym względzie rokowania rozpocząć się mają najmniej na trzy miesiące przed otwarciem ruchu na dotyczącej kolei i mają się ile możności całkiem skończyć przed otwarciem ruchu.

Artykuł XXI.

Co do urządzenia służby pocztowej i telegraficznej porozumieją się osobno zarządy pocztowe i telegraficzne obu Stron.

Jeżeli stosownie do tego porozumienia się ruch pocztowy będzie przechodził w ręce drugiego zarządu w tym samym punkcie, w którym stosownie do artykułu XV zmieniać się będzie zawiadowstwo kolejowe, królewsko pruski zarząd kolei państwa weźmie na siebie obowiązek przewożenia poczty na rzecz cesarsko-królewskiego austriackiego zarządu pocztowego na szlaku pomiędzy wspólną granicą a stacyą przechodnią.

Artykuł XXII.

Żaden z dwóch Wysokich Rządów nie będzie obciążał ruchu na szlakach kolejowych, na ich obszarze leżących, o ile i dopóki utrzymywać go będzie zarząd kolejowy drugiego kraju, ani innymi podatkami ani wyższymi od tych, jakie tamże ciążą w ogólności na ruchu kolejowym zagranicznych zarządów kolei żelaznych.

Artykuł XXIII.

Gdyby w razie wykonania szlaku w obszarze austriackim leżącego przez przedsiębiorstwo prywatne, zaszła później zmiana w stosunkach własności tego szlaku w skutek odkupu lub prawa kaduku, albo, gdyby Rząd cesarsko-królewsko austriacki objął utrzymywanie ruchu na tym szlaku bez nabywania prawa własności, postanowienia niniejszego traktatu mimo to pozostaną w mocy bez zmiany.

Rządowi królewsko pruskiemu wolno będzie przenieść prawa i obowiązki z niniejszego traktatu wynikające na państwo niemieckie.

Artykuł XXIV.

Traktat niniejszy ma być obustronnie przełożony do Najwyższego zatwierdzenia a wymiana

odnośnych dokumentów ratyfikacyjnych nastąpić ma jak można najrychlej w Wiedniu.

W dowód czego pełnomocnicy podpisali traktat niniejszy i wycisnęli na nim swoje pieczęci.

Działo się w Wiedniu, dnia 5. listopada 1898.

(L. S.) **Wrba** r. w.
 (L. S.) **Wurmb** r. w.
 (L. S.) **Raymond** r. w.
 (L. S.) **Forster** r. w.
 (L. S.) **Weeber** r. w.
 (L. S.) **Gerstendörfer** r. w.

(L. S.) **Dr. Micke** r. w.
 (L. S.) **Rathjen** r. w.
 (L. S.) **Aichberger** r. w.
 (L. S.) **Lehmann** r. w.
 (L. S.) **Wiesner** r. w.
 (L. S.) **Lacom r. w.**

Tedy po zbadaniu wszystkich artykułów tego traktatu, potwierdziliśmy go i przyrzekamy cesarskiem i królewskiem słowem Swojem za Siebie i za Swoich następców, że go w całej osnowie zachowywać wiernie będziemy i zachowywać każemy.

W dowód czego podpisaliśmy własnoręcznie dokument niniejszy i rozkazaliśmy wycisnąć na nim Naszą cesarską i królewską pieczęć.

Działo się w Wiedniu dnia 5. grudnia w roku zbawienia tysiąc ośmset dziewięćdziesiątym ósmym, Naszego panowania pięćdziesiątym pierwszym.



Franciszek Józef r. w.

Hrabia Agenor **Goluchowski** r. w.

Z Najwyższego rozkazu Jego cesarskiej i królewskiej Apostolskiej Mości:

Aleksander Suzzara r. w.,
 c. i k. naczelnik sekcji.

Traktat powyższy, jako obowiązujący w królestwach i krajach w Radzie państwa reprezentowanych, ogłasza się niniejszem.

Wiedeń, dnia 4. lipca 1899.

Thun r. w.

Kaizl r. w.

Di Pauli r. w.

Wittek r. w.

122.**Obwieszczenie Ministerstwa kolei żelaznych z dnia 12. lipca 1899,**

o przedłużeniu terminu otwarcia ruchu na kolei lokalnej Nowy Dwór—Wezeryce.

Na zasadzie Najwyższego upoważnienia termin skończenia i otwarcia kolei lokalnej Nowy Dwór—Wezeryce, ustanowiony w §. 2 Dokumentu koncesyjnego z dnia 21. września 1896, Dz. u. p. Nr. 193 i przedłużony stosownie do obwieszczenia Ministerstwa kolei żelaznych z dnia 26. września 1898, Dz. u. p. Nr. 179, został przedłużony aż do 21. września 1901.

Wittek r. w.

123.**Obwieszczenie Ministerstwa spraw wewnętrznych z d. 15. lipca 1899,**

o ustanowieniu starostwa w Gmünd w Dolnej Austrii.

Jego c. i k. Apostolska Mość Najwyższem postanowieniem z dnia 17. lipca 1899 raczył najmiłociwiej zezwolić z częściową zmianą podziału administracyjnego arcyksięstwa austriackiego poniżej Anizy, ogłoszonego rozporządzeniem Ministerstwa spraw wewnętrznych z dnia 10. lipca 1868, Dz. u. p. Nr. 101, na ustanowienie w Gmünd starostwa, którego okrąg urzędowy obejmować ma okręgi sądowe Litschau, Schrems i Weitra, mające oddzielić się od teraźniejszych powiatów politycznych Waidhofen nad Thaya i Zwettl.

Starostwo w Gmünd rozpocząć ma czynności urzędowe dnia 1. października 1899.

Thun r. w.

Dziennik ustaw państwa

dla

królestw i krajów w Radzie państwa reprezentowanych.

Część L — Wydana i rozesłana dnia 21. lipca 1899.

Treść: **M** 124. Reskrypt, zawierający przepisy wykonawcze do części IV. cesarskiego rozporządzenia z dnia 17. lipca 1899, dotyczącego zmiany ustawy z dnia 20. czerwca 1888 o opodatkowaniu cukru.

124.

Reskrypt Ministerstwa skarbu z dnia 20. lipca 1899,

celem wykonania cesarskiego rozporządzenia z dnia 17. lipca 1899, Dz. u. p. Nr. 120, zmieniającego ustawy, dotyczące opłat pośrednich, które pozostają w ścisłym związku z produkcją przemysłową, tudzież o zmianie austriacko-węgierskiej taryfy cłowej.

Część IV.

Zmiana ustawy z dnia 20. czerwca 1888, Dz. u. p. Nr. 97, o opodatkowaniu cukru.

Zmieniając częściowo przepis wykonawczy o podatku od cukru z dnia 9. lipca 1888, Dz. u. p. Nr. 111, zarządza się w porozumieniu z królewskim węgierskim Ministerstwem skarbu na podstawie postanowienia zawartego w części IX. rozporządzenia cesarskiego z dnia 17. lipca 1899, Dz. u. p. Nr. 120, celem wykonania części IV. tego rozporządzenia, co następuje:

1. Stosownie do postanowień zmienionego §. 2 ustawy o opodatkowaniu cukru, według których w przyszłości dla bonifikacji za wywóz już nie trzy lecz tylko dwie klasy odróżniać się będzie, zmienia się także odpowiednio wszystkie zarządzenia

przepisu wykonawczego o podatku od cukru odnoszące się do odróżniania według klas bonifikacji.

Przez cukier do spożycia należy rozumieć cukier o polaryzacji co najmniej $99\frac{3}{10}\%$ od sta.

Wszystkie zapiski, rejestry itd. należy odpowiednio zmienić.

Począwszy od dnia 1. sierpnia 1899 można wyznaczać tylko c. k. główne kasy krajowe, c. k. krajowe kasy skarbowe, c. k. krajowe urzędy płatnicze, c. k. urzędy podatkowe i c. k. główne urzędy cłowe, jako miejsce wypłaty bonifikacji za wywóz cukru (rozdział VII, przedostatni ustęp dodatku A przepisu wykonawczego o podatku od cukru z roku 1888, Dz. u. p. Nr. 111).

2. Stopę procentową dyskonta, które będzie się udzielać na mocy zmienionego §. 40 ustawy o opodatkowaniu cukru w razie zapłaty gotówką, postanawia się i nadal aż do odwołania w wysokości $1\frac{1}{3}$ od sta.

3. Na mocy zmienionego §. 42 ustawy o opodatkowaniu cukru nie odbywa się nieopodatkowany obrót cukru między królestwami i krajami reprezentowanymi w Radzie państwa, krajami korony węgierskiej i krajami Bośni i Hercegowiny, a odnoszące się do tego obrotu dotychczasowe postanowienia wykonawcze stały się bezprzedmiotowymi.

4. Co do uiszczenia podatku dodatkowego od znajdujących się w dniu 1. sierpnia 1899, zapasów opodatkowanego cukru i towarów zawierających cukier, obowiązują postanowienia umieszczone w dodatku.

Kaizl w. r.

Dodatek

(do l. 4. p. w.)

Regulamin o dodatkowym podatku od cukru.

1. Przedmiot dodatkowego podatku.

Z wyjątkami poniżej wyszczególnionymi podlega podatkowi dodatkowemu każdy cukier, który dostał się do wolnego obrotu i jako taki, albo w cukierkach, kandyzowanych owocach, czekoladzie i w innych towarach (także półfabrykatach) zawierających kakao, tudzież w likierach znajduje się w dniu 1. sierpnia 1899 na obszarze mocy obowiązującej cesarskiego rozporządzenia.

Za podstawę do obliczenia podatku dodatkowego od cukru, mieszczącego się w wymienionych powyżej towarach zawierających cukier, należy przyjmować poniżej oznaczoną zawartość cukru (saccharozy), o ile nie rości się wyraźnie prawa do uiszczenia podatku dodatkowego podług mniejszej zawartości cukru.

1. Co do cukierków	85 ^o / _o
2. co do kandyzowanych owoców	60 ^o / _o
3. co do czekolady i innych towarów zawierających kakao	55 ^o / _o
czystej wagi.	
4. Dla likierów 30 kilogramów w 100 litrach. Podatek dodatkowy wynosi zatem:	
od 100 kilogramów cukierków	10 K 20 h
od 100 kilogramów kandyzowanych owoców	7 K 20 h
od 100 kilogramów czekolady i innych towarów zawierających kakao	6 K 60 h
od 100 litrów likieru	3 K 60 h

Cukierkami są wszystkie te towary cukrowe, których przeważnym składnikiem jest cukier różnych rodzajów (najczęściej saccharoza) jak: karmelki, także nadziewane, cukier owsiany, Rocksdrops, wszystkie rodzaje bonbonów, pomadek, pasty kandyzowane w kształtach (figurkach), pastylki i placuszki cukrowe, mączki cukrowe (dragées) itp.; natomiast pieczywa nie zalicza się do cukierków.

Do kandyzowanych owoców zalicza się także owoce lub części owoców w cukrowej powłoce.

Do takich należą też tak zwane kotłowe dragées, ocukrowane migdały itp.

Czekoladą i towarami zawierającymi kakao, jest masa z kakao (czysta lub z przymieszką mąki) w najróżniejszych kształtach, którą przerobiono równomiernie z cukrem (saccharozą).

Likierami są gorące płyny wysokokowe o wyższej zawartości cukru, jak benedyktyнка, cura'cao, kminkówka, anyżówka, esencja ponczowa, miętotwórka, chartreusc itp.

Gdy obowiązany do uiszczenia podatku dodatkowego rości sobie prawo do uiszczenia tego podatku podług mniejszej zawartości cukru, wówczas powinien podać wyraźnie w oznajmieniu jej wysokość i zobowiązać się do zwrotu kosztów, które urosną z powodu zbadania powziętych próbek.

Podatek dodatkowy należy jednak i w tym przypadku wymierzyć według podanej wyżej zawartości cukru z zastrzeżeniem późniejszego sprostowania; w razie oznajmienia towarów o różnej zawartości cukru powinien organ skarbowy z każdego gatunku towaru powziąć próbkę w wadze co najmniej 200 gramów z naczyń, na których wybór strona nie powinna mieć wpływu, napęścić te próbki do flaszeczek szklanych dostarczonych przez stronę, następnie nałożyć na nie pieczęcie urzędowe tudzież strony i po odpowiednim opakowaniu odesłać do c. k. stacyi dla rolniczo-chemicznych doświadczeń w Wiedniu. Nadwyżkę wynikającą dla strony na podstawie zbadania, należy jej zwrócić po potrąceniu narosłych kosztów badania.

Od dodatkowego podatku są uwolnione:

- a) Cukier jako taki lub zawarty w towarach podlegających dodatkowemu opodatkowaniu a pozostających w posiadaniu osób trudniących się handlem albo sprzedażą cukru lub towarów zawierających cukier, albo też przemysłem, w którym się go używa, w ilościach łącznie nie wyżej jak 20 kilogramów, w posiadaniu zaś innych osób, będących głową gospodar-

stwa domowego w ilościach łącznie nie wyżej jak 10 kilogramów; towary zawierające cukier należy przyjmować do rachunku według wyżej podanej zawartości cukru. Jeżeli zatem przemysłowiec posiada zapas cukru 10 kilogramów, cukierków 8 kilogramów i czekolady 4 kilogramy, wtedy łączny jego zapas cukru wynosi jak następuje:

$$\begin{array}{r}
 10 \text{ kg cukru} = \dots\dots\dots 10 \text{ kg} \\
 8 \text{ „ cukierków po } 85\% \left(\frac{8 \times 85}{100} \right) = 6.8 \text{ „} \\
 4 \text{ „ czekolady po } 55\% \left(\frac{4 \times 55}{100} \right) = 2.2 \text{ „} \\
 \hline
 \text{Razem} . 19 \text{ kg}
 \end{array}$$

cukru.

Ilość 20 kilogramów, względnie 10 kilogramów jest wolną także wówczas od podatku dodatkowego, gdy u przemysłowca, względnie u głowy gospodarstwa domowego znajdują się większe zapasy.

- b) Cukier, zawarty w towarach wyżej wyszczególnionych gatunków, przeznaczony do wywozu poza linię cłową, jednak tylko po zabezpieczeniu podatku dodatkowego.

Osoby, które chcą korzystać z tego ułatwienia, powinny o to prosić najpóźniej do 25. lipca 1899 władzę skarbową pierwszej instancji.

W podaniu należy oznaczyć w przybliżeniu ilość towarów zawierających cukier, dla których ilości się prawo do uwolnienia od podatku dodatkowego i podać sposób zabezpieczenia.

Zabezpieczenia można dostarczyć w sposób przepisany dla kredytowania opłaty spożywczej od cukru.

Na podstawie pozwolenia udzielonego przez władzę skarbową pierwszej instancji wyłącza się przy sposobności zbadania zapasów, odbywającego się w skutek oznajmienia (l. 2), które wniesie należy ową ilość towarów, zawierających cukier, dla której przyznano podług litery b) uwolnienie od podatku dodatkowego i pozostawia się stronie z obowiązkiem dostarczenia dowodu w przeciągu sześciu miesięcy przez okazanie korespondencji, ksiąg przemysłowych itp., że tę ilość wywieziono z obrębu cłowego.

W tym celu powinno się prowadzić osobne zapiski i do nich wpisywać jako przychód ilość wyłączoną podczas zbadania zapasów, zaś jako wydatek każdy poszczególny wywóz poza linię cłową. Co do wydatków należy podawać ilość i gatunek, jakoteż znaki i numera naczyń przesyłki, wagę netto, gatunek towarów cukrowych, co do likieru ilość w litrach, następnie pozycję bieżącą zapisku, dalej

nazwisko, zatrudnienie i siedzibę (kraj) odbiorcy, nazwisko przewoźnika (przedsiębiorstwa transportowego), w końcu księgę przemysłową, do której i jej pozycję, pod którą przesyłkę zapisano.

2. Oznajmienie.

Obowiązek oznajmienia o znajdującym się w dniu 1. sierpnia 1899 zapasie podatkowi podlegającego cukru i towarów cukier zawierających, względnie obowiązek uiszczenia podatku dodatkowego ciąży na posiadaczu.

Kto w dniu 1. sierpnia 1899 posiada zapas podlegającego podatkowi dodatkowemu cukru jako takiego, lub w towarach cukier zawierających (cukierkach, kandyzowanych owocach, czekoladzie i innych towarach zawierających kakao, także półfabrykatakach lub likierze), wynoszącej łącznie więcej niż 20, względnie 10 kilogramów, powinien do włącznie dnia 3. sierpnia 1899 oznajmić na piśmie w dwu egzemplarzach, o łącznej ilości zapasu, a mianowicie co do cukru, cukierków, kandyzowanych owoców, czekolad i innych towarów zawierających kakao, jakoteż likieru i to oddzielnie co do każdego gatunku wymienionych towarów, bez względu, czy ten zapas przechowuje we własnych czy też w cudzych lokalach, jakoteż podać miejsce i lokale przechowania.

Oznajmienia o zapasach należy sporządzać według dołączonego wzoru i wносить do tego oddziału straży skarbowej, w którego okręgu znajduje się miejsce przechowania cukru, względnie towarów cukier zawierających. Blankiety tych oznajmień będą wydawały bezpłatnie wszystkie oddziały straży skarbowej, jakoteż organa i urzędy wyznaczone ewentualnie przez krajowe władze skarbowe.

Oznajmiać nie potrzeba o ilościach, uwolnionych od podatku. Gdy zaś zapas przekracza te ilości, wówczas należy oznajmić o całym zapasie łącznie z ilościami uwolnionymi od podatku dodatkowego.

Gdyby ilość cukru lub towarów cukier zawierających podlegająca podatkowi dodatkowemu znajdowała się podczas pierwszych trzech dni sierpnia 1899 w transporcie a o przesłanych przedmiotach nie wniesiono jeszcze oznajmienia i nie uiszczono od nich podatku dodatkowego, wówczas obowiązek oznajmienia, względnie uiszczenia podatku dodatkowego ciąży na odbiorcy, który powinien wniesie oznajmienie zaraz po nadejściu przesyłki.

Przedsiębiorstwa kolei żelaznych i żeglugi parowej (z wyjątkiem morskich, o ile nie chodzi o swojskie parowce wyposażone ułatwieniami co do ruchu), jakoteż i c. k. poczta są obowiązane o każdej przesyłce cukru, towarów cukrowych lub likieru, którą przed dniem 1. sierpnia 1899 przyjęły do

Wzór.

transportu celem dostawienia odbiorcy na obszarze mocy obowiązującej cesarskiego rozporządzenia, jednak do tego dnia nie oddały, donieść zaraz po nadejściu do stacji oddawczej oddziałowi straży skarbowej, w którego okręgu leży ta stacja. W doniesieniu tem, któremu przysługuje uwolnienie od opłaty pocztowej, należy podać nazwisko nadawcy i odbiorcy, tudzież wagę brutto przesyłki a stacja oddawcza powinna je bezpośrednio przedłożyć.

3. Dopełnienie czynności urzędowej.

Organa skarbowe, którym przedkłada się oznajmienia o zapasach, powinny najpierw sprawdzić oznajmienie co do jego dokładności, a następnie zbadać bezzwłocznie zapasy w sposób poniżej wskazany.

W obu egzemplarzach oznajmienia należy umieścić wywód spostrzeżeń, dalej przypadającą kwotę podatku dodatkowego, tudzież urząd percepcyjny. Jeden egzemplarz tego oznajmienia należy zwrócić stronie, drugi zaś odesłać urzędowi percepcyjnemu.

Strona jest obowiązana kwotą podatku dodatkowego, o której zawiadomiono ją w powyższy sposób, zapłacić, jeżeli nie uzyskała pozwolenia spłaty w ratach w przeciągu dni ośmiu w urzędzie percepcyjnym wymienionym w oznajmieniu.

Potwierdzenia zapłaty wydaje się z kwitariusza uiszczenia podatku zatrzymując natomiast egzemplarz oznajmienia przedłożony przez stronę.

Co do postępowania przy zbadaniu zapasów postanawia się co następuje:

a) Co do cukru w schowkach opatrzonych urzędowymi markami zamknięcia należy poprzestać na przeważeniu brutto. Wagę netto oblicza się potrącając tarę uwidoczną na schowkach.

Jeżeli wagi tary nie uwidoczniło na schowkach, lub gdy odnośne daty są wątpliwe, wówczas należy potrącać poniżej oznaczoną, a w odsetkach wagi brutto wyrażoną tarę przeciętną, a to:

- | | | | |
|----|--|----|--------|
| a) | dla głów cukru w osłonach papierowych | 3 | od sta |
| b) | dla cukru w beczkach | 13 | " " |
| c) | dla cukru w workach | 1 | " " |
| d) | dla cukru w skrzyniach | 14 | " " |
| e) | dla cukru w kartonach | 5 | " " |
| f) | dla syropu (§. 1, l. 1, ustawy o opodatkowaniu cukru) w beczkach | 8 | " " |

Co do ilości cukru nie przenoszących 100 kilogramów, należy zaniechać przeważenia, jeżeli co do prawdziwości oznajmienia, oględziny nie wykażą wątpliwości.

b) Co do cukierków, kandyzowanych owoców, czekolady i innych towarów zawierających kakao w łącznej ilości nie więcej niż 100 kilogramów, należy przyjmować oznajmioną wagę netto celem oznaczenia przypadającego podatku dodatkowego, jeżeli w oznajmieniu podano także wagę netto dla każdego poszczególnego gatunku i jeżeli co do podanych dat wagi nie zachodzą wątpliwości, w tym razie odpadnie zatem przeważenie. W wszystkich innych przypadkach należy według wyboru strony albo zbadać rzeczywiście wagę netto, albo też obliczyć tę wagę netto przez potrącenie poniżej podanej tary przeciętnej od wagi brutto, którą zbada się.

Jeżeli strona tego wyraźnie nie żąda, należy w razie rzeczywistego zbadania wagi netto zaniechać usunięcia bezpośredniego opakowania, jak staniol, papier itd., lecz owszem należy to bezpośrednio opakowanie wliczać do wagi netto.

Celem rachunkowego oznaczenia wagi netto, należy potrącać tarę od zbadanej wagi brutto według poniżej oznaczonej a w odsetkach wagi brutto wyrażonej przeciętnej stopy wymiaru:

α) dla cukierków:

- | | | | |
|-----|---|----|--------|
| aa) | w skrzyniach bez wewnętrzne-go opakowania | 15 | od sta |
| bb) | w puszkach blaszanych pomieszczonych w skrzyniach | 25 | " " |
| cc) | w samych blaszanych puszkach | 14 | " " |
| dd) | w kartonach pomieszczonych w skrzyniach | 20 | " " |
| ee) | w samych kartonach | 10 | " " |

β) dla owoców kandyzowanych:

- | | | | |
|-----|---|----|-----|
| aa) | w skrzyneczkach drewnianych pomieszczonych w skrzyniach | 22 | " " |
| bb) | w samych skrzyneczkach drewnianych | 12 | " " |
| cc) | w kartonach pomieszczonych w skrzyniach | 18 | " " |
| dd) | w samych kartonach | 7 | " " |

γ) dla czekolady i fabrykatów zawierających kakao:

- | | | | |
|-----|---|----|-----|
| aa) | w skrzyniach bez wewnętrzne-go opakowania | 12 | " " |
| bb) | w skrzyneczkach pomieszczonych w skrzyniach | 25 | " " |
| cc) | w samych skrzyneczkach | 15 | " " |

Także wówczas należy uważać towary cukrowe za niemające wewnętrznego opakowania, jeżeli mają osłony ze staniolu, papieru i tym podobne.

Gdy znajduje się skrzynia wierzchnia, wówczas można na żądanie strony oznaczyć rachunkowo wagę netto po usunięciu skrzyni wierzchniej, względnie po potrąceniu rzeczywistej tary tej skrzyni.

Gdy ilość towarów zawierających cukier wynosi co najwyżej 50 kilogramów, można zaniechać zupełnie przeważenia nawet wtedy, jeżeli w oznajmieniu nie podano wagi netto dla każdego poszczególnego gatunku, skoro co do prawdziwości oznajmienia nie zachodzą żadne wątpliwości.

Oznaczenie ilości cukru mieszczącego się w zbadanych zapasach towarów cukier zawierających, powinno odbywać się według postanowień podanych wyżej pod liczbą 1.

We fabrykach czekolady i kandyzowanych przetworów zaniecha się rzeczywistego zbadania zapasów cukru w towarach zawierających cukier, tudzież w półfabrykatkach wówczas, jeżeli przedsiębiorcy wniosą oznajmienie o zapasach w ten sposób, iż najpóźniej dnia 1. sierpnia 1899 przedłożą władzy skarbowej pierwszej instancyi na podstawie inwentarza szczegółowy wykaz znajdujących się w tym dniu w posiadaniu przedsiębiorcy a podlegających dodatkowemu podatkowi ilości towarów, zawierających cukier (także półfabrykatów) ułożony według grup towarów o równej zawartości cukru. Oprócz tego powinni przedsiębiorcy w tym razie oświadczyć, iż zgadzają się na to, aby sprawdzono rzetelność podanych dat ewentualnie przez oględziny przedsiębiorstwa z przybraniem znawców; jakoteż przejrzeniem ksiąg przemysłowych przez delegata władzy skarbowej pierwszej instancyi względnie, o ile chodzi o podaną zawartość cukru przez zbadanie pobranych próbek. W tym razie wolno podawać odsetki zawartości cukru w cyfrach od 10 do 10 na dół zaokrąglonych tak, że na przykład wszystkie towary, których zawartość cukru wynosi 70 włącznie do 79 od sta, można oznajmić o zawartości cukru 70 od sta.

Takie sprawdzenie należy tylko wówczas zarządzić, gdyby co do prawdziwości podań strony zachodziły w jakimś kierunku poważne wątpliwości. Gdyby zachodzących wątpliwości nie osłabił wynik dokonanego sprawdzenia, wówczas należy bezwarunkowo przystąpić do rzeczywistego zbadania łącznych zapasów.

Do przypisania przypadającego podatku obowiązana jest w tych przypadkach skarbowa władza pierwszej instancyi.

Władza skarbowa pierwszej instancyi może na prośbę przyznać powyższą ulgę także dla pewnych oznaczonych miejsc sprzedaży utrzymywanych przez przedsiębiorstwa fabryczne.

e) Co do ilości likieru w beczkach do szpuntu napełnionych i oocchowanych należy stosować się do wskazówek cechy. Gdy beczki są nieoocchowane lub tylko w części napełnione, a strona nie zgadza się w tym razie na ich napełnienie do szpuntu, wówczas należy sprawdzić ich zawartość zapomocą laski mierniczej Matievicscha, albo też przez rzeczywiste przełanie. Gdy likier znajduje się w mniejszych naczyniach (flaszkach, dzbanach itp.), wówczas stwierdza się ilość naczyń o tych samych rozmiarach, a następnie sprawdza się jak wielka jest zawartość jednego z tych naczyń; do tego sprawdzenia można używać także próżnych flaszek próbnych. Przez pomnożenie sprawdzonych ilości oblicza się łączną zawartość wszystkich naczyń, mających te same rozmiary.

Co do likieru we flaszkach zamkniętych w sposób używany w handlu, należy zaniechać ich otwarcia, gdy oszacowanie ilości, na którym można polegać, jest możliwym i gdy co do ilości, podanych przez stronę, nie zachodzą żadne wątpliwości.

Do fabryk likierów należy zastosować analogicznie szczegółowe postanowienia, wydane dla fabryk czekolady i wytworów kandyzowanych, zamieszczone powyżej pod lit. b) czwarty ustęp od końca, z tą jednak różnicą, iż należy oznajmiać, ile gramów cukru zawiera jeden litr likieru i że przytem można zaokrąglić ilość gramów od 100 do 100 na dół. Likieri o mniejszej zawartości cukru niż 100 gramów na litr, należy jednak wstawiać do rachunku ze zawartością 100 gramów w litrze.

4. Płacenie w ratach.

Kto chce korzystać z płacenia w ratach dozwolonego w artykule II. cesarskiego rozporządzenia, powinien najpóźniej do dnia 3. sierpnia 1899 prosić na piśmie o pozwolenie na to skarbową władzę pierwszej instancyi, w której powiecie znajdują się przedmioty podlegające podatkowi dodatkowemu i zarazem wymienić w podaniu wyraźnie jakich rat żąda.

Raty do sześciu miesięcy może pozwolić władza skarbowa pierwszej instancyi a do jednego roku krajowa władza skarbowa. Pierwszą ratę musi się uiszczyć natychmiast po otrzymaniu pozwolenia na płacenie w ratach.

Gdyby tylko jednej z przyzwolonych rat nie zapłacono punktualnie w dniu zapadłości, wówczas należy całą zalegającą kwotę uiszczyć odrazu.

5. Osoby podlegające kontroli.

Osoby trudniące się handlem lub sprzedażą cukru lub też towarów cukier zawierających albo

przemysłem, w którym używa się cukru, podlegają urzędowemu dozorowi organów skarbowych, począwszy od dnia 1. sierpnia 1899 przez czas 60 dni, zakresłony w artykule II, ustęp 5 części IV. cesarskiego rozporządzenia.

Organa skarbowe są zatem według §. 271. ordynacyi o cłach i monopolach państwowych uprawnione do wstępu za dnia, t. j. po wschodzie a przed zachodem słońca do lokali przechowania, jakoteż do miejsc wykonywania przemysłu i sprzedaży, w których cukier przechowuje lub pozbywa się, ilekroć to uznają za potrzebne, do czynienia tam poszukiwań, spisywania znajdujących się zapa-

sów cukru podlegającego podatkowi dodatkowemu, jakoteż do żądania z uwzględnieniem terminu oznajmienia i zapłaty wykazania się z zapłacenia dodatkowego podatku, ewentualnie nabycia, względnie z uiszczenia podwyższonej opłaty konsumcyjnej od cukru.

Powyżej wymienione osoby są obowiązane bez sprzeciwiania się dozwalać wstępu do wspomnianych lokali organom skarbowym, na żądanie udzielać im osobiście lub przez służbę potrzebnej pomocy i wykazywać się z nabycia lub uiszczenia podatku dodatkowego, względnie podwyższonej opłaty konsumcyjnej.

Wzór.

Kraj:

Oddział straży skarbowej:

O z n a j m i e n i e

N. N. (nazwisko i zatrudnienie) w Nr. k. o tych zapasach przedmiotów
 podlegających dodatkowemu podatkowi, które posiada podpisany.

Numer bieżący	Oznaczenie lokali, w których są prze- chowane przedmioty podlegające oznaj- mieniu	Wymienienie sorty cukru, względnie ga- tunku towa- rów cukier zawierają- cych*)	Rodzaj schowków lub opakowania	Waga brutto w kilogramach każdego obok podanego cukru i towa- rów cukier zawierających (kolumna 3) **)	Ilość likieru w litrach	U w a g a
1	2	3	4	5	6	7

.....dnia.....1899.

Podpis strony:
.....

*) W tej kolumnie należy podać, czy celem uiszczenia podatku dodatkowego oznajmia się cukier, cukierki, kandyzowane owoce, czekoladę (czekoladowe fabrykaty) lub likier.

**) Tutaj należy wpisać zawsze zapas łącznie z ilościami, uwolnionymi od dodatkowego podatku.

Z a ł a t w i e n i e .

1. Oddano dnia 1899.

2. Wynik dnia 1899 dokonanego urzędowego zbadania:

Numer bieżący	Lokal przechowania	Sorta cukru, względnie gatunek towaru cukier zawierającego	Rodzaj schowków, względnie opakowania	rzeczywiście zbadana waga brutto	rzeczywiście zbadana	rachunkowo wypośredkowana	Ilość likieru w litrach	Ilość cukru, którą należy wstawić do rachunku poszczególnie i łącznie w kilogramach	U w a g a
				waga netto					
				w kilogramach					
1	2	3	4	5	6	7	8	9	10

Od łącznej ilości kilogramów cukru przypada, po potrąceniu wolnych . . . kilogramów, podatek dodatkowy w kwocie K h, słownie , który należy uiścić najpóźniej do dni ośmiu w c. k. Urzędzie w (Tu należy ewentualnie podać pozwolenie płacenia w ratach).

. dnia 1899.

Podpis strony:

Podpis organu skarbowego:

Dziennik ustaw państwa

dla

królestw i krajów w Radzie państwa reprezentowanych.

Część LI – Wydana i rozesłana dnia 21. lipca 1899.

Treść: № 125. Rozporządzenie, zawierające przepis wykonawczy do części VI. cesarskiego rozporządzenia z dnia 17. lipca 1899, dotyczącego zmiany taryfy cłowej dla austriacko-węgierskiego obszaru cłowego z dnia 25. maja 1882.

125.

Rozporządzenie Ministerstw skarbu i handlu z dnia 20. lipca 1899,

celem wykonania cesarskiego rozporządzenia z dnia 17. lipca 1899, Dz. u. p. Nr. 120 zmieniającego ustawy, o podatkach pośrednich pozostających w ścisłym związku z produkcją przemysłową tudzież austriacko-węgierską taryfę cłową.

Część VI.

Zmiana postanowień powszechnej taryfy cłowej dla austriacko-węgierskiego obszaru cłowego z dnia 25. maja 1882, Dz. u. p. Nr. 47.

Celem wykonania części VI. cesarskiego rozporządzenia z dnia 17. lipca 1899, Dz. u. p. Nr. 120, wydaje się na podstawie części IX. tegoż cesarskiego rozporządzenia w porozumieniu z odnośnymi królewsko węgierskimi Ministerstwami następujące postanowienia:

Oddział pierwszy.

Uiszczenie podatku spożywczego od towarów, podlegających temu podatkowi, a wprowadzonych przez linię cłową.

Chwila uiszczenia podatku.

§. 1.

Podatek spożywczy od cukru t. nr. 17, 18, 19 a i 20 przywiezionego przez linię cłową,

podatek spożywczy od piwa przywiezionego przez linię cłową,

podatek od płynów wysokowych pędzonych przywiezionych przez linię cłową,

w końcu podatek spożywczy od oleju mineralnego t. nr. 120 i 121 c przywiezionego przez linię cłową,

należy uiszczyć równocześnie z cłem przywozowym.

Nie wymaga się oddzielnego oznajmienia, lecz owszem deklaracja celem oclenia w przywozie, jest oraz oznajmieniem w celu uiszczenia podatku.

Podstawy wymiaru.

§. 2.

Podatek spożywczy od cukru i oleju mineralnego pobiera się z reguły za tę ilość wagi, którą przyjęto za podstawę do obliczenia cła przywozowego; nie będzie się zatem oddzielnie oznaczać ilości, którą należy opodatkować.

Co do cukru jednak, który należy odciec według wagi brutto (syrop itp.), powinno się przyjmować za podstawę celem obliczenia podatku spożywczego wagę netto wykazaną w oryginalnej fakturze, jeżeli ją przedłożono równocześnie z deklaracją towarów a ona jest zgodną tak ze stanem przesyłki, jakoteż z innymi papierami przewodniemi, dalej gdy w tych papierach waga netto jest podaną dla każdego naczynia w kilogramach i gdy także nie zachodzą żadne wątpliwości co do prawdziwości dat faktury. Gdy nie dopełniono jednego z tych warunków, wówczas w razie przywozu takiego cukru w beczkach, należy przyjmować za podstawę do obliczenia opłaty o ośm od sta zmniejszoną wagę oclenia. Wagę netto innych opakowań należy w razie potrzeby oznaczyć przez rzeczywiste przeuiesienie do innych naczyń a gdy znajduje się więcej naczyń tego samego rodzaju, wystarczy, jeżeli oznaczy się rzeczywistą tarę dla jednego naczynia, na którego wybór strona nie powinna mieć wpływu i gdy według tego oznaczenia obliczy się stosunkowo tarę dla reszty naczyń.

Podatek spożywczy od cukru taryfy numerów 17, 18 i 19 a wynosi 38 koron za 100 kilogramów netto, od cukru zaś taryfy numer 20 6 koron za 100 kilogramów netto.

Podatek spożywczy od piwa pobiera się po 34 halerzy za każdy hektolitr przywiezionej ilości piwa i za każdy stopień cukromierza brzezki zarodowej, to jest tej brzezki piwnej, z której pochodzi przywiezione piwo.

Podatek od wódki pobiera się po 90 halerzy za każdy stopień hektolitrowy (litr) alkoholu zawartego w przywiezionym płynie wysokowym pędzonym.

Ozraczenie podstaw wymiaru co do piwa.

§. 3.

a) Ilość.

Co do piwa w beczkach, uających znaki oocowania, co do których nie zachodzą wątpliwości, należy oznaczać ilość według tych znaków.

W innych przypadkach należy stwierdzić ilość na podstawie dat faktury oryginalnej, jeżeli tę fakturę przedłożono równocześnie z deklaracją towarów a ona zgadza się nie tylko ze stanem przesyłki, lecz także z innymi papierami przewodniemi, wykazuje zawartość każdej poszczególnej beczki według miary litrowej i gdy także nie zachodzą wątpliwości co do prawdziwości faktury. Gdy nie można stwierdzić ilości ani na podstawie znaku oocowania ani też na podstawie oryginalnej faktury, wówczas ilość

piwa należy oznaczyć rachunkowo według wagi oclenia a mianowicie obliczy się ilość wyrażoną w litrach w ten sposób, że od wagi brutto wyrażonej w kilogramach co do beczek we wadze nie wyższej jak 80 kilogramów brutto, potrąci się 38 procentów, co do beczek zaś we wadze powyżej 80 kilogramów brutto, 33 procentów każdoczesnej wagi brutto.

Co do piwa we flaszkach należy z flaszek każdego równego rozmiaru zbadać pojemność jednej flaszki, na której wybór strona wpływać nie powinna i zbadaną miarę pomnożyć ilością flaszek. Otwarcia napełnionej flaszki można zaniechać, gdy dostarczono flaszek próbnych a co do zgodności rozmiaru flaszek próbnych z flaszkami stanowiącymi przesyłkę nie zachodzą wątpliwości.

b) Zawartość ekstraktu.

Jako zawartość ekstraktu brzezki zarodowej należy celem opodatkowania przyjmować:

co do piwa w beczkach 16 stopni cukromierza;

co do piwa we flaszkach 20 stopni cukromierza.

Wolno stronie żądać oznaczenia rzeczywistej zawartości ekstraktu brzezki zarodowej celem wymiaru podatku spożywczego. To żądanie należy zamieścić w deklaracji celem oclenia w przywozie. Celem zarządzenia w tym przypadku zbadania piwa przez znawców, należy po stwierdzeniu ilości piwa podlegającego opodatkowaniu pobrać próbki z poszczególnych naczyń, na których wybór strona wpływać nie powinna, następnie je zmieszać i po należytem przemieszaniu napełnić niemi trzy zupełnie czyste próbne flaszki.

Wystarczy, jeżeli z jednego naczynia każdych 20 naczyń przesyłki oraz każdej możliwie pozostałej reszty poniżej 20 naczyń, pobierze się po jednej próbie. W każdym przypadku, zatem także wówczas, jeżeli w ogóle znajduje się mniej niż 20 naczyń, musi się pobrać próbki co najmniej z dwu naczyń każdej przesyłki. Z przesyłek piwa we flaszkach należy te próbki pobrać z poszczególnych pakunków w ten sposób, że poszczególne flaszki wyjmuje się wrywkowo z pakunku i przesyła się celem zbadania.

Próbne flaszki należy w obu przypadkach zamknąć hermetycznie i opieczętować tak pieczęcią urzędową jakoteż pieczęcią strony.

Celem kontroli tożsamości należy na każdej próbie umieścić kartkę i na niej uwidocznic nazwisko oraz miejsce zamieszkania strony, nazwę i siedzibę urzędu cłowego odprawiającego posyłkę

w przywozie, jakoteż bieżący numer rejestru deklaracji. Aby zapobiedz wymianie próbek należy kartki przypieczętować do flaszek próbnych.

Z trzech flaszek opieczętowanych a napełnionych pobraną próbką należy jedną po owinięciu słomą lub trzcina i po zapakowaniu do skrzyni drewnianej wyłożonej trocinami lub grysem, sieczką itp. wysłać bezzwłocznie do stacyi dla badań upoważnionej do wystawiania certyfikatów analizy co do piwa przeznaczonego do wywozu poza linię cłową za zwrotem podatku. Pozostałe dwie próbki powinien odnośny urząd cłowy zatrzymać w urzędowym przechowaniu jako próbki rezerwowe.

Podatek spożywczy należy i w tych przypadkach wymierzyć tymczasowo przy sposobności odprawienia posyłki w przywozie, przyjmując za podstawę zawartość ekstraktu brzezki zarodowej na 16, względnie na 20 stopni cukromierza i uiszczyć w kwocie wypadającej według tego wymiaru równocześnie z cłem przywozowym z zastrzeżeniem dodatkowego sprostowania.

Po nadejściu certyfikatu analizy, powinien odnośny urząd cłowy nadwyżkę z kwoty uiszczonej tytułem podatku spożywczego po strąceniu z niej kosztów przesłania i kosztów zbadania próbek zwrócić stronie za nieostępowaniem potwierdzeniem odbioru, umieszczonem na certyfikacie analizy a nadto uwidocznic na doniesionem przez stronę potwierdzeniu zapłaty kwoty pierwotnie uiszczonej (na kwocie cłowym), także wypłatę kwoty wynikającej z obrachunku.

Certyfikat analizy opatrzony potwierdzeniem odbioru, należy dołączyć do rejestru restytucyjnego i w nim zapisać wypłatę.

Co do wyvodu analizy próbek piwa, dalej co do sposobu wystosowania certyfikatów analizy, wreszcie co do wysokości taksy, którą należy uiszczyć za zbadanie, należy zastosowywać analogiczne zarządzenia dodatku A, l. 3, oddział III przepisu wykonawczego o opodatkowaniu piwa z tem atoli ograniczeniem, że przy badaniu próbek piwa należy ograniczyć się zawsze tylko do stwierdzenia dat przytoczonych w punktach 1 do włącznie 6 odnośnej instrukcyi. Wynikającą z analizy zawartość ekstraktu brzezki zarodowej należy z pominięciem ułanków wynoszących mniej niż 0.1 stopnia cukromierza przyjmować za podstawę końcowego obliczenia przypadającego podatku spożywczego.

Oznaczenie podstaw wymiaru co do płynów wysokowych pędzonych.

§. 4.

a) Ilość.

Co do płynów wysokowych pędzonych oznacza się podstawy wymiaru przez stwierdzenie ilości i zawartości alkoholu według 100działnej skali alkoholometrowej.

Ilość płynów wysokowych pędzonych nadechodzących w naczyniach, opatrzonych krajową lub zagraniczną cechą, należy oznaczać według znaku tej cechy, jeżeli co do niej nie zachodzą wątpliwości.

Zawartość innych naczyń należy stwierdzić na podstawie dat oryginalnej faktury, jeżeli tę fakturę przedłożono równocześnie z deklaracją towarów, a ona zgadza się nie tylko ze stanem posyłki, lecz także z innymi papierami przewoźnymi, wykazuje w litrach zawartość każdego poszczególnego naczynia i gdy co do prawdziwości dat faktury nie zachodzą wątpliwości.

W innych przypadkach należy oznaczyć ilość płynów wysokowych pędzonych za pomocą laski Matievicscha, jeżeli te płyny są pomieszczone w naczyniach, co do których ta laska nadaje się w ogóle do użycia, albo przez rzeczywiste przelanie, albo też za pomocą kubicznego obliczenia.

Gdy w jednej posyłce znajduje się kilka naczyń widocznie o tych samych rozmiarach, wówczas należy zawartość jednego naczynia z każdego typu wielkości oznaczyć, a następnie ilość rachunkowo stwierdzić.

b) Zawartość alkoholowa.

Zawartość alkoholową w płynach wysokowych pędzonych niesłodzonych należy zbadać zawsze za pomocą studzielnego alkoholometru przepisanego dla kontroli podatku od wódki, jeżeli te płyny nadechodzą w beczkach lub innych naczyniach o większej objętości. Próbkę w celu zbadania stopni należy zaczerpnąć ze średniej warstwy naczynia. Gdy posyłka składa się z kilku naczyń, wówczas należy zbadać zawartość alkoholową oddzielnie co do każdego naczynia.

Gdy przewozi się płyny wysokowe pędzone we flaszkach lub podobnych naczyniach o mniejszej pojemności lub wprowadzie we większych naczyniach, jednak o takiej jakości, iż ich zawartości alkoholowej nie można od razu sprawdzić alkoholometrem, wówczas z reguły nie należy badać zawartości alkoholu, lecz celem obliczenia opłaty od różnych rodzajów płynów wysokowych pędzonych przyjmować następujące przeciętne stopy wymiaru :

a) dla wódki francuskiej (Franzbrantwein)	80 stopni
b) „ rumu	75 „
c) „ araku	65 „
d) „ whisky, absyntu, koniaku	60 „
e) „ wiśniówki	55 „
f) „ likieru, słodzonej wódki i innych płynów wysokokowych pędzonych studzielnej skali alkoholometrowej.	50 „

W razie zastosowania wymiaru według przeciętnej stopy należy zaniechać zupełnie otwarcia naczyń, jeżeli niema wątpliwości co do tego, która z powyższych przeciętnych stóp wymiaru odpowiada odnośnemu płynowi wysokokowemu pędzonemu.

Stronom wolno jednak uiścić podatek od wódki także i od posylek wyżej oznaczonego rodzaju według rzeczywistej zawartości alkoholowej.

Kto życzy sobie, aby w ten sposób oznaczono podatek, powinien to życzenie wyraźnie przytoczyć w deklaracji towarów. W takim przypadku należy oznaczyć rzeczywistą zawartość alkoholową stosownie do jakości płynów wysokokowych pędzonych, albo za pomocą alkoholometru albo też w sposób przepisany dla sprawdzenia alkoholu w likierze, a określony w dodatku A, II B, l. 2 przepisu wykonawczego o opodatkowaniu wódki a mianowicie, jeżeli znajduje się kilka gatunków płynów wysokokowych pędzonych dla każdego z tych gatunków oddzielnie.

Potwierdzenie zapłaty.

§. 5

Potwierdzenie uiszczenia przypadającego podatku spożywczego umieszcza się w urzędowym piśmie, które należy wydać z powodu cłowego odprawienia w przywozie.

Kwoty pobrane tytułem podatku spożywczego należy zapisywać w rejestrze poboru (wzór Nr. 6 instrukcyi urzędowej dla wykonawczych urzędów) oddzielnie dla każdego przedmiotu opodatkowania. Z końcem miesiąca należy przynosić poszczególne sumy miesięczne do dziennika podatku spożywczego.

Oddział drugi.

Zmiany urzędowego abecadłowego spisu towarów do taryfy cłowej.

§. 6.

A. Klasa taryfy IV (cukier).

Zmienioną zozporządzeniami z dnia 3. listopada 1896, Dz. u. p. Nr. 213, Dz. r. Nr. 184 i

z 20. kwietnia 1898, Dz. u. p. Nr. 50, Dz. r. Nr. 58 osnowę alinei 1, 2 i 3 i uwagi do wyrazu abecadłowego (Schlagwort) „Syrop“ zastąpi się nową osnową, która będzie opiewała:

„Syrop“ (rozczyń z cukru) zawierający cukier trzciniowy (z buraków) lub cukier inwertowy:

— zdatny do spożycia przez ludzi Nr. 19 a 8 zł.

— niezdatny do spożycia przez ludzi, melasa, Nr. 19 b 6 zł.

— rozczyńy innych rodzajów cukru (cukier skrobiowy [cukier gronowy, glikoza itp.], maltoza i cukier owocowy [lewuloza] Nr. 20 11 zł.

— z przymieszką sacharyny, według Dz. u. p. Nr. 49, Dz. r. Nr. 57 zakazany bezwarunkowo w przywozie.

Obacz uwagę do klasy IV. taryfy i reskryptu z 20. lipca 1899 Dz. u. p. Nr. 125, Dz. r. Nr. 141.

Uwaga. Za niezdatny do spożycia przez ludzi uważa się:

a) syrop zawierający cukier trzciniowy, który sprowadzony na 75° Ballinga zawiera nie wyżej niż 56 od sta cukru trzciniowego i cukru innego rodzaju i co najmniej 7 od sta popiołu;

b) syrop inwertowy, który w stanie suchym zawiera nie wyżej niż 33 od sta cukru wszelkiego rodzaju i co najmniej 33 od sta popiołu.

Za syropy zaprawione sacharyną uważa się wszystkie syropy, zawierające sacharynę lub inne podobne sztuczne przetwory słodkie.

Rozczyńy z cukru Nr. 19 i skrobi itp., cukier Nr. 20 w stanie płynnym, mogą odprawiać z reguły tylko urzędy cłowe wyposażone upoważnieniami głównego urzędu cłowego po zasięgnięciu chemiczno-analitycznego orzeczenia. — Celem chemicznego zbadania należy pobrać dwie próbki we wadze po pół kilograma i z tych jedną przesłać do c. k. gospodarczo-chemicznej stacyi doświadczalnej w Wiedniu.

Wyraz abecadłowy „cukier skrobiowy“ będzie opiewać:

„Cukier skrobiowy“ w stałym i płynnym stanie (glikoza, syrop skrobiowy) Nr. 20 11 zł.

— palony, obacz „barwik cukrowy“.

Obacz uwagę do klasy IV. taryfy, uwagi 2 i 4 do „cukru“ i reskrypt z 20. lipca 1899, Dz. u. p. Nr. 125, Dz. r. Nr. 141.

Wyraz abecadłowy „Gronowy cukier“ opiewa w nowej osnowie:

„Gronowy cukier“ w stanie stałym i płynnym (syrop kartoflany, glikoza) Nr. 20 11 zł.

Obacz uwagę do klasy IV. taryfy, uwagi 2 i 4 do „cukru“ i reskrypt z dnia 20. lipca 1899, Dz. u. p. Nr. 125, Dz. r. Nr. 141.“

Uwagę 2 do wyrazu abecadłowego „cukier“ zastąpi się następującą osnową:

„2. cukier skrobiowy (gronowy cukier), wyrobiony ze skrobi za pomocą kwasów lub z odwarem siodu (maltoza), należy w stanie suchym i płynnym do Nr. 20. Cukier skrobiowy w stanie stałym (kruchy cukier) przechodzi w masach bezkształtnych i lepkich, podobnych do mydła, lub skrzystalizowany w małych okruszynach brodawkowych jako biały proszek, a także w głowach. Cukier skrobiowy w stanie płynnym (glykoza, syrop skrobiowy, syrop z kartofli) jest syropem brązowym, żółtawym lub jasnym jak woda.“

Przy końcu wyrazu abecadłowego „cukier“ należy umieścić odsyłacz:

„Obacz także reskrypt z dnia 20. lipca 1899, Dz. u. p. Nr. 125, Dz. r. Nr. 141.“

Przy wyrazie abecadłowym „kandyzowany cukier“ należy wstawić stopę cła 11 zł. (zamiast 20 zł.) i na końcu umieścić odsyłacz:

„Obacz uwagę do klasy IV. taryfy i reskrypt z dnia 20. lipca 1899, Dz. u. p. Nr. 135, Dz. r. Nr. 141.“

Wyraz abecadłowy „kruchy cukier“ będzie opiewać:

„Krchy cukier“ Nr. 20 11 zł.

„Obacz także cukier i reskrypt z dnia 20. lipca 1899, Dz. u. p. Nr. 125, Dz. r. Nr. 141.“

Przy wyrazie abecadłowym „melasa“ należy umieścić Nr. 19 b (zamiast 20).

W wyrazie abecadłowym „mączka cukrowa“ w pierwszej alinei powinien brzmieć przydział taryfowy:

Nr. 20 . . 11 zł., (zamiast Nr. 19 . . 15 zł.)

W drugiej alinei należy umieścić jako stopę cła 11 zł. (zamiast 20 zł.).

Przy końcu należy umieścić odsyłacz: „Obacz uwagę do klasy IV. taryfy i reskrypt z dnia 20. lipca 1899, Dz. u. p. Nr. 125, Dz. r. Nr. 141.“

B. Klasa XIII taryfy (napoje).

Przy wyrazie abecadłowym „piwo“ należy umieścić stopy cła 2 zł., względnie 7 zł. (zamiast 3 zł., względnie 8 zł.) i odsyłacz do reskryptu z dnia 20. lipca 1899, Dz. u. p. Nr. 125, Dz. r. Nr. 141.

Wyraz abecadłowy „miód do picia“ zmienia się jak następuje:

Miód do picia w beczkach lub fiaskach Nr. 77 a) 20 zł.

Wyraz abecadłowy „Gorzka esencja“ należy uzupełnić w pierwszej alinei słowami „lub słodziona“ z przydzieleniem do Nr. 76 a) 60 zł.

Drugą alinę należy skreślić i zamiast niej umieścić odsyłacz:

„Obacz uwagę do Nr. 76 i reskrypt z dnia 20. lipca 1899, Dz. u. p. Nr. 125, Dz. r. Nr. 141.“

Wyraz abecadłowy „wódka i wódeczany wyskok“ będzie opiewać:

„Wódka wszelkiego rodzaju, zaprawiona cukrem lub innymi przymieszkami Nr. 76 a) . . 60 zł.

— niezaprawiona Nr. 76 b) 44 zł.

Obacz uwagę do Nr. 76 i wyrazy abecadłowe, arak, rum, wódka francuska, koniak i reskrypt z dnia 20. lipca 1899, Dz. u. p. Nr. 125, Dz. r. Nr. 141.“

Wyraz abecadłowy „Fernet“ opiewa w nowej osnowie:

„Fernet“ (wódka przyprawiona) niesłodzona lub słodziona Nr. 76 a) 60 zł.

„Obacz uwagę do Nr. 76 i reskrypt z dnia 20. lipca 1899, Dz. u. p. Nr. 125, Dz. r. Nr. 141.“

Przy wyrazach abecadłowych „Genewska“ (wódka) i „Gin“ należy opuszczając numer i stopę cła umieścić odsyłacz: „Obacz jałowcowa wódka“.

Wyraz abecadłowy „Wiśniowy wyskok“ otrzymuje następującą nową osnowę:

„Wiśniowy wyskok, wiśniówka i wiśniowa wódka“ niezaprawiona i niesłodzona Nr. 76 b) 44 zł.

— zaprawiona lub słodziona Nr. 76 a) . 60 zł.

Uwaga. Jako zaprawioną wódkę wiśniową należy uważać wiśniową wódkę, wyrabianą przez nalanie wiśni wódką, lub przez dodanie soku wiśniowego do wódki.

„Obacz uwagę do Nr. 76 i reskrypt z dnia 20. lipca 1899, Dz. u. p. Nr. 125, Dz. r. Nr. 141.“

Wyraz abecadłowy „jałowcowa wódka“ będzie opiewać:

„Jałowcowa wódka (genewska, Gin) zaprawiona i niesłodzona Nr. 76 b) 44 zł.

— zaprawiona lub słodziona Nr. 76 a) 60 zł.

Obacz uwagę do Nr. 76 i reskrypt z dnia 20. lipca 1899, Dz. u. p. Nr. 125, Dz. r. Nr. 141.“

Wyraz abecadłowy „piołunowy (ekstrakt) wyciąg etc.“ należy uzupełnić w pierwszej alinei słowami „lub słodzonej“ z przydzieleniem do Nr. 76 a) 60 zł.

Drugą alinee należy skreślić i w odsyłaczu na końcu umieścić:

„i uwagę do Nr. 76, tudzież reskrypt z dnia 20. lipca 1898, Dz. u. p. Nr. 125, Dz. r. Nr. 141.“

Przy wyrazach abecadłowych:

Arak, biskupia esencya (alinea 1), koniak, curacao, esencye (alinea 1), wódka francuska złotówka (alinea 1), likiery, pącz i pączowa esencya, ratafia, rum i słodzone płyny wysokokowe pędzone należy umieścić jako stopę cła 60 zł. (zamiast 76 zł.) i odsyłacz do uwagi przy Nr. 76 i do reskryptu z dnia 20. lipca 1899, Dz. u. p. Nr. 125, Dz. r. Nr. 141.

Również i przy wyrazach abecadłowych:

Eter (alinea 2), alkohol, arsza, tynktury do płam (alinea 2), tynktury przeciw owadom, przetwory z podpuszczki (alinea 2), Raky, śliwowiec, spirytus (alinea 1), Whisky i wódka ze śliwek, należy umieścić jako stopę cła 44 zł. (zamiast 60 zł.) i uzupełnić te wyrazy odsyłaczem do uwagi przy Nr. 76 i do reskryptu z dnia 20. lipca 1899, Dz. u. p. Nr. 125, Dz. r. Nr. 141.

C. Klasa XXI taryfy (oleje mineralne).

Przy wyrazie abecadłowym „Oleje mineralne“ należy przy końcu umieścić uwagę:

„Co do poboru podatku za zużycie olejów mineralnych Nr. 120 do 121 e, obacz uwagę 2 do

klasy XXI. taryfy i reskrypt z dnia 20. lipca 1899, Dz. u. p. Nr. 125, Dz. r. Nr. 141.“

W uwadze 2 przy tym wyrazie abecadłowym (4 wiersz) należy zamiast „Nr. 119 a“ umieścić „Nr. 119“.

Stopy tary dla cukru.

§. 7.

Zmieniając postanowienia zawarte w rozporządzeniu Ministerstw skarbu i handlu z dnia 15. lipca 1894, Dz. u. p. Nr. 151, Dz. r. Nr. 27 zarządza się, aby stopy tary unormowane dla cukru Nr. 17, 18 i 19 obowiązywały i dla cukru w stanie stałym Nr. 17, 18 i 20 i aby ustanowioną dla syropu itp. Nr. 20 jedynastoprocentową stopę tary beczek wierzchnich, można zastosowywać do rozczyńców cukru Nr. 19 i 20.

Początek mocy obowiązującej.

§. 8.

Zarządzenia niniejszego reskryptu poczną obowiązywać co do artykułów Nrow 17 do 20 dnia 1. sierpnia 1899, co do palonych płynów spirytusowych Nr. 76 dnia 1. września 1899, a zresztą dnia 1. stycznia 1900.

Kaizl r. w.

Di Pauli r. w.

Dziennik ustaw państwa

dla

królestw i krajów w Radzie państwa reprezentowanych.

Część LII. — Wydana i rozesłana dnia 21. lipca 1899.

Treść: № 126. Rozporządzenie zawierające przepis wykonawczy do części VII. (lit. a), cesarskiego rozporządzenia z dnia 17. lipca 1899. o używaniu bez opłaty podatku cukru buraczanego i wódki do wyrobów, zawierających w sobie cukier i alkohol, a wywożonych za linię cłową.

126.

Rozporządzenie Ministerstwa skarbu z dnia 20. lipca 1899,

celem wykonania cesarskiego rozporządzenia z dnia 17. lipca 1899, Dz. u. p. Nr. 120, zmieniającego ustawy o podatkach pośrednich pozostających w ścisłym związku z produkcją przemysłową, tudzież austriacko-węgierską taryfę cłową.

Część VII (lit. a).

Używanie bez opłaty podatku cukru buraczanego i wódki do wyrobów, zawierających w sobie cukier i alkohol a wywożonych za linię cłową.

Celem wykonania postanowień zawartych w VII. części (lit. a), cesarskiego rozporządzenia z dnia 17. lipca 1899, Dz. u. p. Nr. 120, a dotyczących wolnego od opłaty użycia cukru z buraków i wódki do fabrykatów zawierających cukier i alkohol przeznaczonych do wywozu poza linię cłową, wydaje się w porozumieniu z królewsko-węgierskiemu Ministerstwem skarbu na podstawie IX. części powyższego cesarskiego rozporządzenia następujące przepisy:

§. 1.

Pozwolenie.

Przedsiębiorstwa przemysłowe, które zamierzają pobierać bez opłaty cukier o rodzaju określonym w §. 1, l. 1 ustawy o podatku od cukru, względnie

dnie wódkę do wytwarzania fabrykatów zawierających cukier lub alkohol celem wywozu ich poza linię cłową, potrzebują na to pozwolenia Ministerstwa skarbu.

Pozwolenia udziela się na pisemną prośbę z zastrzeżeniem każdorazowego odwołania na pewien oznaczony przeciąg czasu i co do oznaczonej rocznej ilości cukru względnie alkoholu tylko tym przedsiębiorstwom przemysłowym, co do których można przewidywać, iż spotrzebowują rocznie co najmniej 25 cetnarów metrycznych cukru do wyrobu eksportowych towarów cukrowych, względnie 5 cetnarów metrycznych cukru do wyrobu likierów, lub co najmniej 10 hektolitrów alkoholu do wyrobu fabrykatów zawierających alkohol przeznaczonych do eksportu.

Do fabrykatów zawierających cukier zalicza się aż do dalszego zarządzenia:

- A. Czekolady i inne towary zawierające kakao.
- B. Wyroby cukiernicze, a mianowicie:
 - a) karmelki (bonbony, voltjes);
 - b) dragées (nasiona i ziarna o powłoce z cukru z dodatkiem mąki);
 - c) cukierki z rafinady (cukier z dodatkiem olejków eterycznych lub farb);
 - d) towary z pianki (mięszaniny cukru ze środkiem połączenia, jak białko, prócz tego z przymieszką smaku lub środków leczniczych);
 - e) bonbony deserowe (pomadki itp. z cukru i nadziewki marmelad, owoców itp.);
 - f) masa marcypanowa i fabrykaty z marcypanu (mięszanina cukru z migdałami tłuczonymi);
 - g) kakes i podobne towary pieczone;
 - h) ocukrowane owoce południowe i swojskie, w glazurze lub kahdyzowane, owoce przyrządzone w rozczynach z cukru (marmelady, pasty, kompoty, galarety).

C. Płyny zawierające cukier i alkohol, jak słodzone spirytusy (likiery), soki owocowe zadane alkoholem i przyrządzone z cukrem (syropy owocowe) i wódki owocowe.

D. Płynna rafinada cukrowa i

E. Syrop z cukru inwertowego znajdujący się w handlu jako cukier owocowy, syrop miodowy itp.

F. Kondenzowane mleko i mączka dla dzieci.

Do fabrykatów zawierających alkohol należą esencje, etery, perfumerye i preparaty farmaceutyczne itp.

Od otrzymania pozwolenia wyklucza się osoby, które ukarano za przemytnictwo lub za ciężkie przekroczenie przepisów skarbowych o opodatkowaniu wódki i cukru lub też za oszustwo, dalej osoby, do których majątku otwarto konkurs, tudzież te, których w postępowaniu z powodu otwarcia konkursu nie uwolniono od zarzuconego im ewentualnie czynu karygodnego, wreszcie osoby, którym odebrano udzielone pozwolenie z powodu nadużycia.

Wykluczenie gaśnie po upływie trzechletniego okresu czasu, licząc od dnia wykonania kary na wolności, względnie od dnia uiszczenia grzywny, względnie od dnia cofnięcia pozwolenia.

O pozwolenie należy wnieść podanie opatrzone wiza właściwej izby handlowej i przemysłowej do właściwej władzy pierwszej instancji.

W podaniu należy oprócz nazwiska i miejsca zamieszkania proszącego, jakoteż rodzaju ruchu przemysłowego wymienić:

- a) W przybliżeniu oznaczoną roczną ilość cukru lub wódki, którą zamierza się pobierać od razu lub partjami bez opłaty podatku
- b) Oświadczenie, jakiego rodzaju cukier będzie się sprowadzać i używać w odnośnem przedsiębiorstwie przez czas trwania pozwolenia w ogóle do wytwarzania towarów cukier zawierających, zatem i towarów przeznaczonych dla obrębu cłowego (Inland), mianowicie czy będzie się przerabiać wyłącznie tylko sam cukier przydatny do spożycia lub sam cukier surowy albo też cukier surowy i cukier przydatny do spożycia.

Oświadczenie raz złożone obowiązuje na czas trwania pozwolenia pod jego utratą.

- c) Oświadczenie a zarazem zobowiązanie, że w przedsiębiorstwie nie będzie się przerabiać w ogóle miodu, cukier zaś ze skrobi będzie się używać tylko do wyrobu takich przedmiotów, których nie można wyrobić bez użycia takiego cukru, jak na przykład karmelków.

Użycie jednak barwików przysposobionych z cukru ze skrobi celem nadania barwy fabrykatom jest dozwolone.

d) Wyraźne oświadczenie proszącego, że poddaje się przepisom co do sposobu wykonywania kontroli już wydanym, jakoteż tym, które Ministerstwo skarbu wyda w każdym poszczególnym przypadku.

e) Przedsiębiorstwo, z którego zamierza się pobierać cukier lub wódkę wolne od opłaty konsumcyjnej. Źródło poboru można jednak zmienić każdego czasu donosząc o tem władzy skarbowej pierwszej instancji, również można na przód oznaczyć kilka źródeł poboru.

f) Rodzaj zabezpieczenia opłaty. Zabezpieczenie należy dostarczyć jeszcze przed rozpoczęciem poboru cukru, względnie wódki w takiej wysokości, aby pokrywało opłatę od ilości cukru pobranej z uwolnieniem od opłaty a znajdującą się w przedsiębiorstwie jako zapas, którego jeszcze nie wywieziono, względnie ilości wódki pobranej w ten sposób.

Zabezpieczenia należy dostarczyć w taki sam sposób, jaki jest przepisany pod względem kredytu opłaty a to co do opłaty konsumcyjnej od cukru w §. 23 II, l. 2 przepisu wykonawczego podatku od cukru, co do opłaty zaś konsumcyjnej od wódki w §. 32 przepisu wykonawczego o podatku od wódki. Gdy zabezpieczenia dostarczono tylko na oznaczony okres czasu, wtedy należy je odnowić we właściwym czasie.

Ministerstwo skarbu zastrzega sobie co do poszczególnych rodzajów ruchu przemysłowego w razie potrzeby zarządzić szczegółowe kontrole pożądane ze względu na ochronę dochodów skarbowych, względnie ruch poszczególnych przedsiębiorstw przez czas, w którym wyrabia się na eksport, podać na koszt stron stałemu urzędowemu dozоровi i przyznać ułatwienia dla wywozu wyrobionych fabrykatów.

Przedsiębiorstwa, z których pobiera się dla celów powyższych cukier lub wódkę z uwolnieniem od opłaty, podlegają urzędowej kontroli skarbowej i są zatem obowiązane swe księgi handlowe i przemysłowe, jakoteż zapiski przepisane szczegółowem zarządzeniem, prowadzić porządnie i dozwalać na każde żądanie organów skarbowych ich przeglądu, jakoteż wstępu do lokalów swych przemysłowych, fabrycznych i składowych w tym celu, aby te organy co do postępowania przemysłowego czyniły spostrzeżenia, brały próbki i w ogóle kontrolowały postępowanie przedsiębiorstwa pod względem przestrzegania przepisów skarbowych.

Przedsiębiorcy muszą posiadać przydatne do ważenia ocechowane wagi i ciężarki, tudzież inne instrumenta potrzebne do wykonywania kontroli i oddawać je na każde żądanie organom skarbowym do rozporządzenia.

W wykonywaniu kontroli jest władza skarbową uprawnioną ilekroć to uzna za stosowne, do pobierania każdym razem dwu próbek w ilościach po 200 gramów względnie 0·3 litra, ze składowych zapasów towarów, które zawierają cukier i alkohol i których gatunki wymieniono w spisie, jaki należy prowadzić według §. 6, lit. B, wyjątkowo można brać te próbki z colli przeznaczonych do wywozu i już opakowanych. Próbki pobrane mają służyć do zbadania, czy znajduje się w nich wymieniona w spisie najmniejsza zawartość cukru (saccharozy) lub alkoholu i czy daty zawarte w deklaracji zgadzają się z datami ksiąg przemysłowych.

Wynagrodzenia za próbki nie przyznaje zarząd skarbowy.

Próbki należy wziąć w obecności przedsiębiorcy, lub gdyby nie był obecnym, w obecności osoby pozostającej u niego w służbie napełnić do flaszek szklanych, których powinna dostarczyć strona, te szczelnie zakorkować i następnie opatrzyć tak pieczęcią urzędową, jakoteż pieczęcią strony. Na fiaskach zamkniętych w ten sposób, należy umieścić zabezpieczające winiety, a na tych uwidocznić dzień pobrania próbek, numer spisu, względnie deklaracji i podpis organu.

Jedną z tych flaszek oddaje się stronie do przechowania, drugą zaś odsyła się do władzy skarbowej pierwszej instancji w celu zarządzenia zbadania.

Gdyby zbadanie wykazało, że zawartość cukru (saccharozy), względnie alkoholu jest mniejszą od najniższej zawartości alkoholu podanej w spisie (§. 6, lit. B), a różnica przekraczała 5 od sta, względnie co do likierów, których zawartość alkoholu podano nie wyżej jak 200 gramów za liter, 10 od sta podanej w spisie zawartości alkoholu, wówczas powinna władza skarbową pierwszej instancji nie pobłażając wcale odjąć udzielone pozwolenie i donieść o tem Ministerstwu skarbu.

W ten sposób należy też postąpić, jeżeli zbadanie wykaże obecność cukru ze skrobi w towarach zawierających cukier, co do których podano we wspomnianym spisie, iż nie zawierają przymieszki cukru skrobiowego.

Instrukcyę o postępowaniu, którego będzie należało przestrzegać przy badaniu próbek, zawiera dodatek.

Jeżeli z porównania deklaracji ze zapiskami okażą się różnice co do podania towarów na niekorzyść dochodu skarbowego, a tych różnic nie można w zupełności wyjaśnić, wówczas należy również odjąć bezwzględnie udzielone pozwolenie.

Władza skarbową jest nadto uprawnioną do przedsiębrania rewizyj w tych przedsiębiorstwach, ilekroć to uzna za wskazane.

Przedsiębiorca jest obowiązany urzędnikom skarbowym, którym porucza się rewizyę, pod każdym względem iść na rękę, co do wskazanych przez nich pozycyji kopiału (księgi zamówień) dozwalać im każdego czasu wejżenia do listów zamówień lub innych korespondencyj, tudzież do ksiąg przemysłowych odnoszących się do poboru cukru, względnie wódki, jakoteż do wyrobu i sprzedaży towarów zawierających cukier względnie wódkę.

Gdy wzbrania się tego wejżenia lub gdy podczas rewizyj okażą się niewyjaśnione różnice między zapiskami dotyczącymi interesu przedsiębiorstwa, a innymi zapiskami strony, a z tych różnic można wnosić na ukrócenie opłaty spożywczej lub na nienależne roszczenie prawa do bonifikacyi za wywóz cukru, wówczas należy stwierdzić zarzut przekroczenia skarbowego, a nadto powinna władza skarbową pierwszej instancji zarządzić odebranie udzielonego pozwolenia i donieść o tem równocześnie Ministerstwu skarbu.

W razie stwierdzenia nadużycia powinna władza skarbową pierwszej instancji odjąć udzielone pozwolenie niezależnie od skutków prawnych wynikających na mocy skarbowej ustawy karnej. Może być ono także odjęte, jeżeli jeden lub drugi z przepisanych tem rozporządzeniem lub specjalnie przepisanych obowiązków nie został wypełniony.

W razie odebrania pozwolenia z powodu nadużycia, lub z powodu niedopełnienia warunków przepisanych, jest obowiązany przedsiębiorca opłatę konsumcyjną od całej ilości cukru względnie alkoholu pobranej bez opłaty, o ile w chwili odebrania pozwolenia nie wywieziono jej już z zachowaniem przepisów za granicę we fabrykatkach zawierających cukier lub alkohol, uiścić pod rygorem egzekucyi w przeciągu trzech dni licząc od dnia dokonanego przypisu.

§. 2.

Pobieranie cukru i wódki do użycia wolnego od opłaty.

Każde nieopodatkowane wyniesienie cukru, którego zamierza się użyć bez opłaty podatku do wytworzenia fabrykatów zawierających cukier, a przeznaczonych do eksportu z cukrowni względnie z wolnego składu na cukier, należy stosownie do zarządzeń §. 25 II przepisu wykonawczego o podatku od cukru z dnia 9. lipca 1888, Dz. u. p. Nr. 111, oznajmić z powołaniem się na odnośne pozwolenie (§. 1) i poddać czynności urzędowej.

Organ skarbowy, do którego przekazano cukier przeznaczony do użytku wolnego od opłaty, sprawdza po nadejściu przesyłki liczbę, znaki i numer

schowków, bada nałożone urzędowe zamknięcie i sprawdza wagę i jakość wyrobów cukrowych.

Przy tem mają być w ogólności analogicznie zastosowane przepisy punktu 7 regulaminu o wolnych składach na cukier z tym wyjątkiem, że urzędowa czynność dotycząca wniesienia tylko przez jeden organ skarbowy ma być dokonywana.

Co do wyprowadzenia i wprowadzenia z gorzelni, względnie z wolnego składu lub z rafinerji uznanej za skład wolny wódki potrzebnej do wyrobu fabrykatów zawierających alkohol, a przeznaczonych do eksportu, należy zastosować analogicznie postanowienia rozdziału II B dodatku A do przepisu wykonawczego do podatku od wódki l. 1, lit. e).

Po dopełnieniu czynności urzędowej dotyczącej wniesienia, należy odnośną przesyłkę cukru lub wódki wpisać do konta, które należy prowadzić według § 6, lit. A.

Cukier, względnie wódkę pobraną w ten sposób z uwolnieniem od opłaty, pozostawia się przedsiębiorcy z obowiązkiem wywiezienia poza linię cłową takiej samej ilości cukru w fabrykatach zawierających cukier, względnie takiej samej ilości alkoholu w fabrykatach zawierających alkohol najpóźniej w przeciągu 12 miesięcy licząc od dnia nadejścia cukru, względnie wódki pobranych bez opłaty, ewentualnie uiszczenia dodatkowo przypadającej od nich opłaty.

W razie sporządzenia fabrykatów wymagających dłuższego pozostawienia na składzie można prosić Ministerstwo skarbu o stosowne przedłużenie tego terminu.

W pozwoleniu postanawia się, czy i jakie cało wyrobu przyszuje się.

§ 3

Oznajmienie wysyłek wywozowych.

O każdym zamierzonym wywozie poza linię cłową fabrykatów zawierających cukier lub alkohol, należy przedłożyć deklarację według załączonego wzoru Nr. I, względnie II, w dwu egzemplarzach organowi skarbowemu, któremu poruczono dozór przedsiębiorstwa (oddziałowi straży skarbowej, urzędowi cłowemu) we właściwym czasie tak, aby wspomniane organa mogły co do oznajmionej przesyłki dopełnić czynności urzędowej.

W deklaracji wywozu należy w szczególności wymienić:

- a) dzień i godzinę wysłania;
- b) ilość, gatunek, znaki i numeru schowków, względnie ilość colli;

c) co do każdego poszczególnego schowku lub collo z powołaniem się na bieżący numer spisu, który należy prowadzić według §. 6 B:

- aa) wagę brutto w stanie opakowania;
- bb) gatunek towaru i wagę netto w kilogramach, względnie ilość w litrach;
- cc) co do fabrykatów zawierających cukier najmniejszą zawartość cukru wyrażoną w odsetkach wagi netto, względnie w gramach cukru za liter płynu;
- dd) co do fabrykatów zawierających alkohol stopnie hektolitrowe (litry alkoholu) za liter ilości płynu.

Gdyby w tem samym collo były opakowane towary o różnej zawartości cukru lub alkoholu, wówczas musi się umieścić każdy gatunek towaru w oddzielnym opakowaniu i opatrzyć te opakowania numerami bieżącymi. Tak samo musi się zadeklarować ilość i najniższą zawartość oddzielnie dla każdego gatunku z powołaniem się na bieżące numera opakowań;

- d) urząd cłowy, przez który przesyłka ma wystąpić (§. 4, ostatni ustęp);
- e) numer bieżący księgi zamówień, względnie kopiała, pod którym zapisano przesyłkę.

Gdy nie wysyła się pod zamknięciem przetrzeni (wagonu, wozu itp.), wówczas poszczególne naczynia muszą być tak urządzone, aby nadawały się do nałożenia bezpiecznego urzędowego zamknięcia.

Blankiety na deklaracje będą wydawały przedsiębiorcom za zwrotem kosztów nakładu urzędy i organa wyznaczone przez krajową władzę skarbową.

Deklaracją zobowiązuje się wysyłający, że określona bliżej w niej przesyłka w niezmienionej ilości i jakości w przepisany terminie i sposobie wywiezie poza linię cłową. Oznajmioną przesyłkę należy dostawić organowi (urzędowi), któremu poruczono dozór przedsiębiorstwa celem urzędowego zbadania.

Gdy przedsiębiorca życzy sobie, aby to zbadanie odbywało się w jego zakładzie przemysłowym, to powinien o tem wyraźnie nadmienić w podaniu o pozwolenie (§. 1) i zobowiązać się do ponoszenia nadwyżki kosztów wynikających z tego powodu dla zarządu skarbowego. Zbadania w zakładzie przemysłowym dozwala się tylko w miarę miejscowych i innych stosunków i tylko pod pewnymi oznaczonymi warunkami.

§. 4.

Dopełnienie czynności urzędowej co do przesyłki wywozowej.

Organ skarbowy sprawujący czynności urzędu wysłania sprawdza dokładność wstawionych dat i zgodność deklaracji ze stanem przesyłki. bada stosownie do zarządzeń poniżej umieszczonych ilość i zawartość cukru, względnie alkoholu przesyłki, nakłada urzędowe zamknięcie na colli lub na środek transportowy i przekazuje przesyłkę do odnośnego urzędu występu celem potwierdzenia skutecznego wywozu.

Wywóz może nastąpić przez wszystkie te urzędy cłowe, które są upoważnione do odprawiania w wywozie cukru i wódki wywożonej poza linię cłową z rozszerzeniem prawa do bonifikacji za wywóz, względnie do restytucji opłaty.

I. Zbadanie ilości.**1. Co do fabrykatów zawierających cukier.**

W ogóle należy przestrzegać tej zasady, że powinno się zbadać wagę brutto i netto co do każdego colli i co do każdego gatunku towarów cukrowych, jednak wśród pewnych oznaczonych warunków przyznaje się następujące ułatwienia:

a) Gdy wysyła się towary cukrowe tego samego gatunku w colli o równej w przybliżeniu wadze brutto, wówczas należy zbadać tylko ilość colli i wagę brutto całej przesyłki, co do wagi zaś netto, można się ograniczyć do próbek wrywkowych, na których wybór strona nie powinna mieć wpływu. Wystarczy, jeżeli z każdego 25 colli i z każdej możliwie pozostałej reszty poniżej 25 colli, jakoteż w przypadku, w którym znajduje się w ogóle mniej niż 25 colli, przeważa się netto po jednym collo.

Jeżeli poszczególne colli mieszczące towary cukrowe tego samego rodzaju mają różną wagę brutto, wówczas co do zbadania wagi netto można zadowolnić się w sposób wyżej wspomniany próbkami wrywkowymi, należy jednak za pomocą próbek wrywkowych nadto zbadać, czy deklaracje wagi brutto są prawdziwe.

Gdy co do próbek wrywkowych okażą się choćby tylko w jednym poszczególnym przypadku różnice między zbadaną a deklarowaną wagą brutto, względnie netto, wynoszące 2 od sta więcej lub mniej, wówczas należy przystąpić bezzwłocznie do zupełnego zbadania wagi brutto i netto każdego collo.

b) Gdy przesyłka mieści towary cukrowe różnego gatunku, w każdym collo jednak są zapakowane towary tylko jednego gatunku, to w tym

razie należy się zadowolnić wrywkowem zbadaniem wagi dopuszczonem pod lit. a) tylko wówczas, jeżeli strona przedkłada należącą do przesyłki oryginalną fakturę lub kopiał zawierający jej kopię i gdy stwierdzi się zupełną zgodność tych dokumentów z deklaracją i próbkami wrywkowemi co do wagi netto.

c) Gdy w tem samym collo wysyła się towary cukrowe różnego gatunku, to w tym razie po zbadaniu wagi brutto odnośnego collo można zadowolnić się wrywkowem oznaczeniem wagi netto towarów cukrowych mieszczących się w niem w oddzielnych opakowaniach opatrzonych numerami porządkowymi, tylko wówczas, jeżeli przedkłada się oryginalną fakturę lub kopiał zawierający jej kopię i jeżeli próbki wrywkowe wykażą zupełną zgodność faktury i deklaracji. Wystarczy, jeżeli z każdego dziesięciu pakietów i z możliwie pozostałej reszty dziesięciu pakietów, jakoteż w przypadku, w którym jest w ogóle mniej niż dziesięć pakietów, przeważa się netto po jednym pakiecie, na których wybór strona nie powinna mieć wpływu.

Przepisanego pod c) postępowania należy co do każdego collo także wówczas przestrzegać, jeżeli przesyłka składała się z kilku colli, w których wysyła się towary cukrowe różnego gatunku.

Bezpośrednie opakowania towarów cukrowych, jak papier, staniol itd. należy przy przeważaniach netto wliczać w ogóle do wagi netto tylko wówczas, jeżeli w ten sposób postępuje się względem nabywcy towaru, o czem można się przekonać ze spisu, który należy prowadzić według §. 6, B.

Władza skarbowa pierwszej instancji może na prośbę pozwolić przedsiębiorcy na zbadanie wagi netto przed zapakowaniem względnie na zapakowanie do skrzyń przeznaczonych ku temu pod urzędowym dozorem, w którym to przypadku przy urzędowym odprawieniu przesyłki wolno zadowolnić się przeważaniem brutto.

Gdy chodzi o towary cukrowe, które jak na przykład czekolady wyrabia się z reguły w pewnej formie o równej wadze netto i opakuje się w ten sam sposób, wówczas można ustalić wagę netto raz na zawsze i wydać na to certyfikat, do którego należy dołączyć urzędownie oznaczony wzór odnośnego fabrykatu.

Gdy takie towary dostawia się celni wywozu, wówczas bez ponownego przeważenia można łatwo sprawdzić ich wagę netto przez pomnożenie ilości paczek wagą normalną.

Co do likierów sprawdza się ilość litrów już z powodu czynności urzędowej, przy wywozie której należy dopełnić na podstawie rozdziału II B, l. 2 dodatku A. przepisu wykonawczego o podatku od wódki, zatem dla niniejszego celu ponownego zbadania ilości zaniechać należy.

2. Co do fabrykatów zawierających alkohol.

Gdy wysyła się w beczkach fabrykaty zawierające alkohol, wówczas należy sprawdzić ilość według znaku cechowniczego lub zapomocą laski mierniczej Matievicscha.

Gdy dopełnienie czynności urzędowej odbywa się w zakładzie przemysłowym, wówczas organ skarbowy może sprawdzić pojemność beczek lub innych naczyń także przed ich napełnieniem i zabezpieczyć się co do ich tożsamości odpowiedniemi oznaczeniami. W innych przypadkach musi się sprawdzić ilość albo rzeczywiście, albo też za pomocą dostarczonych naczyń próbnych o równej wielkości i jakości, tudzież o znanej pojemności.

Gdy wysyła się we fiaskach, dzbanach lub podobnych naczyniach o równej wielkości i tym samym kształcie, wówczas należy sprawdzić tylko zawartość jednego z tych naczyń i na podstawie sprawdzonej w ten sposób ilości płynu w jednym naczyniu i liczby naczyń obliczyć łączną ilość płynu.

To sprawdzenie co do naczyń, zamkniętych w sposób używany w handlu, uprości się znacznie, jeżeli przedsiębiorca dostarczy próżnych naczyń próbnych, których pojemność stwierdzono poprzednio urzędownie.

Po zapakowaniu należy także przy płynach zawierających alkohol zawsze sprawdzać wagę brutto całej przesyłki.

Gdy przy wrywkowym sprawdzeniu wagi brutto lub netto, względnie przy stwierdzeniu ilości litrów okażą się choćby tylko w jednym przypadku różnice między wywodem stwierdzonych spostrzeżeń i deklaracją, które są ponad 2 procent większe lub mniejsze, wówczas należy przystąpić do zbadania zupełnego wagi netto i brutto, względnie i ilości litrów przesyłki. Gdyby różnice osiągały 5 od sta, należy stwierdzić zarzut przekroczenia skarbowego.

II. Zbadanie gatunku, jakoteż zawartości cukru i alkoholu w towarze.

Przy zupełnem lub wrywkowym odważeniu towarów cukrowych, względnie przy oznaczeniu ilości litrów należy także sprawdzić daty deklaracji co do gatunku towaru.

Gdy towary przeznaczone do wysłania dostawia się celem dopełnienia czynności urzędowej w oddzielnych wewnętrznych opakowaniach, wów-

czas należy zaniechać otwarcia bezpośrednich opakowań, jeżeli już według wyniku oględzin nie zachodzą żadne wątpliwości co do prawdziwości deklaracji.

W razie zachodzących wątpliwości wolno jednak organowi skarbowemu poczynić każdego czasu wrywkowe próbki.

Nie należy badać podanej najmniejszej zawartości cukru, względnie alkoholu w towarach przeznaczonych do wysłania, względnie nie należy brać wzorów, jeżeli strona prowadzi porządnie przepisane zapiski i jeżeli co do jej zarządu przedsiębiorstwem nie zachodzą żadne wątpliwości.

Gdy dopełniono wszystkich przepisanych warunków, względnie wyjaśniono różnice, lub stwierdzone usterki usunięto, wówczas należy wywód spostrzeżeń po wciągnięciu go do rejestru wywozu, jako też numer bieżący tego rejestru wywozu wpisać do obu egzemplarzy deklaracji, nałożyć urzędowe zamknięcie na colli, względnie na środek przewozowy i w obu egzemplarzach deklaracji po wysłuchaniu wysyłającego uwidocznienie stosownie wymierzony termin, w ciągu którego przesyłka powinna wystąpić za granicę.

Jeden egzemplarz deklaracji (unikat), który ma towarzyszyć przesyłce, należy doręczyć stronie, zaś drugi egzemplarz (duplikat) przesłać polecony jako wolną od opłaty posyłkę urzędową bezpośrednio do tego urzędu cłowego, przez który ma przesyłka wystąpić.

Podczas przewozu przesyłki drogą do urzędu występu należy przestrzegać przepisów o transporcie przekazanych nieocelonych towarów wchodowych.

Odesłany przez urząd wysłania potwierdzony unikat deklaracji wywozowej, należy wpisać do odnośnych kolumn rejestru wywozu i dołączyć do tego rejestru.

Jeżeli w przeciągu 14 dni po upływie terminu wyznaczonego przez urząd wysłania nie nadejdzie potwierdzony unikat, wówczas powinien urząd wysłania zawiadomić o tem stronę i tę okoliczność uwidocznienie w Conto odnośnej pozycji wywozu celem wyłączenia jej z obrachunku. Wśród danych okoliczności należy zarazem stwierdzić zarzut przekroczenia skarbowego.

§. 5.

Dopełnienie urzędowej czynności przez urząd wystąpienia.

Urząd wystąpienia, do którego nadejdzie przekazana przesyłka, porównuje unikat deklaracji przedłożony przez stronę z nadesłanym mu duplikatem i sprawdza, czy zamknięcie urzędowe nałożone na środku transportowym, względnie na colli jest nienaruszone.

Gdy zamknięcie urzędowe na środku transportowym, którym nadejdzie przesyłka jest nienaruszone, wówczas urząd wystąpienia nie będzie jej ponownie badać, jeżeli w innym kierunku nie zachodzą żadne uzasadnione wątpliwości.

Gdy stwierdzono, że zamknięcie nałożone na colli jest nienaruszone, powinien urząd występu stwierdzić tylko ilość i gatunek schowków jakoteż i wagę brutto całej przesyłki i porównać z datami wywozu spostrzeżeń urzędu wysłania.

Gdy nie okaże się żaden zarzut, wówczas urząd wystąpienia wpisuje do obu egzemplarzy wywód spostrzeżeń i numer bieżący rejestru notowań, poczem unikat deklaracji opatrzony potwierdzeniem występu odsyła do urzędu wysłania polecony jako wolną od opłaty posyłkę urzędową

W razie stwierdzenia, że zamknięcie urzędowe jest naruszonem, lub że brakuje części przesyłki, albo, że przesyłka co do gatunku towaru nie zgadza się z deklaracją, lub że waga brutto całej przesyłki o 2 od sta jest mniejszą od stwierdzonej przez urząd wysłania, wówczas należy przystąpić do zupełnego zbadania wagi brutto i netto, względnie wagi brutto i ilości płynu przesyłki w sposób przepisany dla urzędu wysłania i udzielić potwierdzenia występu tylko co do tych towarów, które rzeczywiście wywozi się.

Gdyby zachodziły wątpliwości co do prawdziwego zadeklarowania zawartości cukru lub alkoholu w towarze, wówczas należy wziąć odpowiednie próbki i przesłać właściwej władzy pierwszej instancji, która powinna wydać zarządzenie potrzebne celem ich zbadania.

We wszystkich tych przypadkach należy spisać opis czynu, co do znalezionych braków.

Co do wykazania występu przesyłki poza linię cłową, należy postępować w sposób przepisany dla występu towarów przewozowych.

§. 6.

Zapiski.

A. Konto.

Na każde wolne od opłaty pobranie cukru, względnie wódki, jakoteż fabrykatu zawierającego cukier i alkohol, wywożone w przeciągu wyznaczonego terminu, ma dotyczące przedsiębiorstwo prowadzić oddzielne konto według załączonego wzoru

Wzór Nr. III. Nr. III.

Druki tego konta w zeszytach paginowanych i parafowanych, których nici są opieczętowane pieczęcią urzędową, należy pobierać za zwrot kosztów nakładu u organu skarbowego wyznaczonego w tym celu przez władzę skarbową pierwszej

instancji. Przed wydaniem druku powinien ten organ wpisać na nim nazwisko i siedzibę przedsiębiorcy, tudzież numer bieżący konta.

Do tego konta należy zapisywać, jako przychód pobraną każdorazem naraz bez opłaty ilość cukru, względnie wódki, natomiast jako rozchód każdą przesyłkę, co do której rości się prawo do uwolnienia od opłaty jej zawartości cukru lub wódki ze wskazaniem na ilość cukru, względnie wódki zapisaną jako przychód i z powołaniem się na odnośną deklarację wywozu.

Gdy dozwolono calo (zanik), to należy go wpisać również jako rozchód.

Przychód należy wpisywać do konta zaraz po dopełnieniu czynności urzędowej co do cukru lub wódki pobranych bez opłaty, rozchód zaś najpóźniej przed upływem dnia wysłania. Wszystkie te wpisy powinien przedsiębiorca, względnie osoba pozostająca u niego w służbie, którą ku temu ustanowi, własnoręcznie podpisywać.

Zaniechanie wpisu we właściwym czasie, jakoteż każdy nieprawdziwy wpis, podpada karze według ustawy karnej o przekroczeniach skarbowych, niezależnie od innych szkodliwych następstw z powodu nadużycia pozwolenia.

B. Wykaz zawartości cukru, względnie wódki w artykułach eksportu.

Każdy przedsiębiorca, któremu dozwolono wolnego od opłaty poboru cukru lub wódki celem wytwarzania fabrykatów zawierających cukier lub alkohol, a przeznaczonych do wywozu, powinien prowadzić wykaz wszystkich w swem przedsiębiorstwie wyrabianych fabrykatów zawierających cukier lub alkohol, w którym musi być uwidocznione:

- a) oznaczenie gatunku towaru według cennika ze wskazaniem na bieżący numer cennika (numer fabrykacji);
- b) w sposób dowodny najmniejsza zawartość cukru (saccharozy) włącznie inwertowego znajdująca się w każdym towarze, a wyrażona co do towarów cukrowych w odsetkach wagi netto, co do likierów zaś w gramach za każdy liter płynu, a co do płynów alkoholowych, zawarta w nich ilość alkoholu w odsetkach ilości płynu. (Obacz także §. 4, l. 1, lit. c.)

W razie używania cukru ze skrobii (§. 1, lit. c), po punkcie F), należy oprócz zawartości saccharozy podać także w odsetkach wagi netto zawartość cukru ze skrobii. Do cukru ze skrobii nie zalicza się jednak sporządzonego zeń barwiku używanego do farbowania fabrykatów;

c) zwykle używany sposób, tudzież wagę bezpośrednich opakowań fabrykatów.

Ministerstwo skarbu zastrzega sobie zarządzić co do poszczególnych fabrykatów możliwe dalsze w interesie dochodów skarbu wskazane zapiski fabrykacyi poszczególnych gatunków towarów.

C. Księga komisyjna (zamówień), względnie kopiał.

Każdy przedsiębiorca, któremu pozwolono na wolny od opłaty pobór cukru lub wódki do wytwarzania fabrykatów zawierających cukier lub alkohol, powinien prowadzić osobną księgę komisyjną nadchodzących zamówień dla zagranicy cłowej, jakoteż wysytek uskuteczniionych w skutek tych zamówień za granicę. Zamiast księgi komisyjnej można w tym celu prowadzić kopiał faktur wystawionych. Formę i sposób prowadzenia tych zapisków przemysłowych pozostawia się uznaniu przedsiębiorcy jednak w tych zapiskach musi być uwidocznione:

- a) bieżący numer wpisu;
- b) dzień wysłania;
- c) nazwisko i siedzibę odbiorcy;
- d) ilość i gatunek, jakoteż znaki i numera colli, stanowiących przesyłkę;
- e) oddzielnie co do każdego poszczególnego gatunku fabrykatów zawierających cukier lub alkohol, numer bieżący cennika (numer fabrykacyi), jakoteż wagę towaru w kilogramach, względnie litrach.

Te wpisy musi się skuteczniać zawsze przed dopełnieniem czynności urzędowej co do przesyłki, w przeciwnym razie należy odmówić dopełnienia tej czynności.

Po dopełnieniu czynności urzędowej co do przesyłki, należy dodatkowo uwidocznić w księdze komisyjnej, względnie w kopiał kolorowym ołówkiem przy odnośnej pozycji także numer odnośnej deklaracyi wywozu.

D. Zapiski co do zużytego cukru ze skrobi.

Jeżeli do wyrobu towarów zawierających cukier, o ile to jest w ogóle dozwolone, używa się cukru ze skrobi, to należy w odnośnym lokalu fabrykacyi prowadzić osobny zapisek, w którym musi być uwidoczniiony stosunek mieszania cukru z buraków i cukru ze skrobi dla każdego artykułu eksportowego.

Organom skarbowym przysługuje prawo przekonywania się każdego czasu o rzetelnem prowadzeniu tego zapisku, nawet przez wejście do ksiąg fabrykacyi.

§. 7.

Obrachunek.

Po wyczerpaniu pobranej ilości wódki lub cukru, wpisanej jako przychód do konta (§. 6 A), w każdym razie jednak najpóźniej po upływie ustanowionego w §. 2 dwunastomiesięcznego terminu, powinien kierownik właściwego nadzoru straży skarbowej, względnie organ technicznej kontroli skarbowej wyznaczony przez władzę skarbową pierwszej instancyi, zamknąć to konto i przeprowadzić obrachunek z przedsiębiorstwem.

W tym celu należy przedewszystkiem obliczyć ilość cukru, względnie alkoholu, którą według deklaracyi wywozu opatrzonej przepisaniem potwierdzeniem występu wywieziono w fabrykatach zawierających cukier lub alkohol poza linię cłową i sprawdzić przynajmniej wyrzykowo prawdziwość tych deklaracyj przez porównanie z wpisami w księdze zamówień, względnie w kopiał, ewentualnie z wpisami w innych księgach przemysłowych.

Gdyby się okazały różnice w jakimkolwiek kierunku, wówczas należy stronę wezwać do ich wyjaśnienia, a gdy to nie będzie zupełnie zadowalniająca, odnośną pozycję wyłączyć na razie z obrachunku.

Pozycyc uznane za rzetelne należy zesumować i z ilością wpisaną na przychód porównać.

Gdy z porównania wywiezionej poza linię cłową ilości cukru lub alkoholu, do której dolicza się w danym razie przyznane cało (zanik) z ilością wpisaną na przychód okaże się, że ostatnia ilość jest większą, wówczas przedsiębiorca jest obowiązany opłatę odpowiadającą tej różnicy w przeciągu ośmiu dni pod rygorem przymusowego ściągnięcia uiścić we wskazanym mu urzędzie percepcyjnym. Przepis następuje zapomocą urzędowego orzeczenia.

Także w razie odjęcia pozwolenia należy przeprowadzić taki sam obrachunek.

Po uskutecznionym obrachunku należy konto ściągnąć.

Gdy chodzi o przedsiębiorstwo, któremu dozwolono na wolny od opłaty pobór cukru, wówczas powinna władza skarbowa obliczyć także bonifikację wywozową od ilości cukru, którą wywieziono do wódnie za granicę i zaasygnować ją do wypłaty stronie, jeżeli nie stwierdzono żadnego zarzutu, w skutek którego musianooby odjąć pozwolenie.

Gdy w przedsiębiorstwie podczas kampanii, na którą opiewało pozwolenie używano, a mianowicie nie tylko do wytwarzania artykułów eksportowych, lecz także do wyrobu towarów przeznaczonych dla obszaru państwa (Inland) wyłącznie tylko cukru o polaryzacyi wyższej niż 99.3 od sta (cukier do spożycia), wówczas należy obliczać bonifikację wywozową w wysokości 4 K 60 h za 100 kilogra-

mów cukru wywiezionego dowodnie za granicę w towarach cukier zawierających, we wszystkich zaś innych przypadkach zatem, gdy przerabiano cukier spożywczy i cukier surowy, lub jedynie sam cukier surowy tylko w wysokości 3 K 20 h za 100 kilogramów.

Kwotę bonifikacji, którą według powyższych stóp należy zaasygnować, oblicza się mnożąc ilość cukru (saccharozy) wywiezionego według konta w towarach cukrowych przez odnośną stopę bonifikacji wywozowej.

Wypłatę można przekazać tylko c. k. głównej Kasie krajowej, c. k. krajowej kasie skarbowej, c. k. krajowemu Urzędowi wypłat, c. k. Urzędowi podatkowemu lub c. k. głównemu urzędowi cłowemu.

Asygnatę należy wystosować według załączonego wzoru Nr. IV. i o niej zawiadomić odnośną kasę, przytaczając w tem zawiadomieniu istotne daty asygnacji. Wzór Nr. IV.

Co do wypłaty należy zastosowywać się do postanowień rozdziału VIII. dodatku A, przepisu wykonawczego o podatku od cukru z roku 1888, Dz. u. p. Nr. 111.

Co do wliczenia w maksymalną sumę bonifikacji wywozowych, ustanowioną w §. 3 ustawy o podatku od cukru, jest ważną chwilą przekazania do wypłaty.

Kaizl w. r.

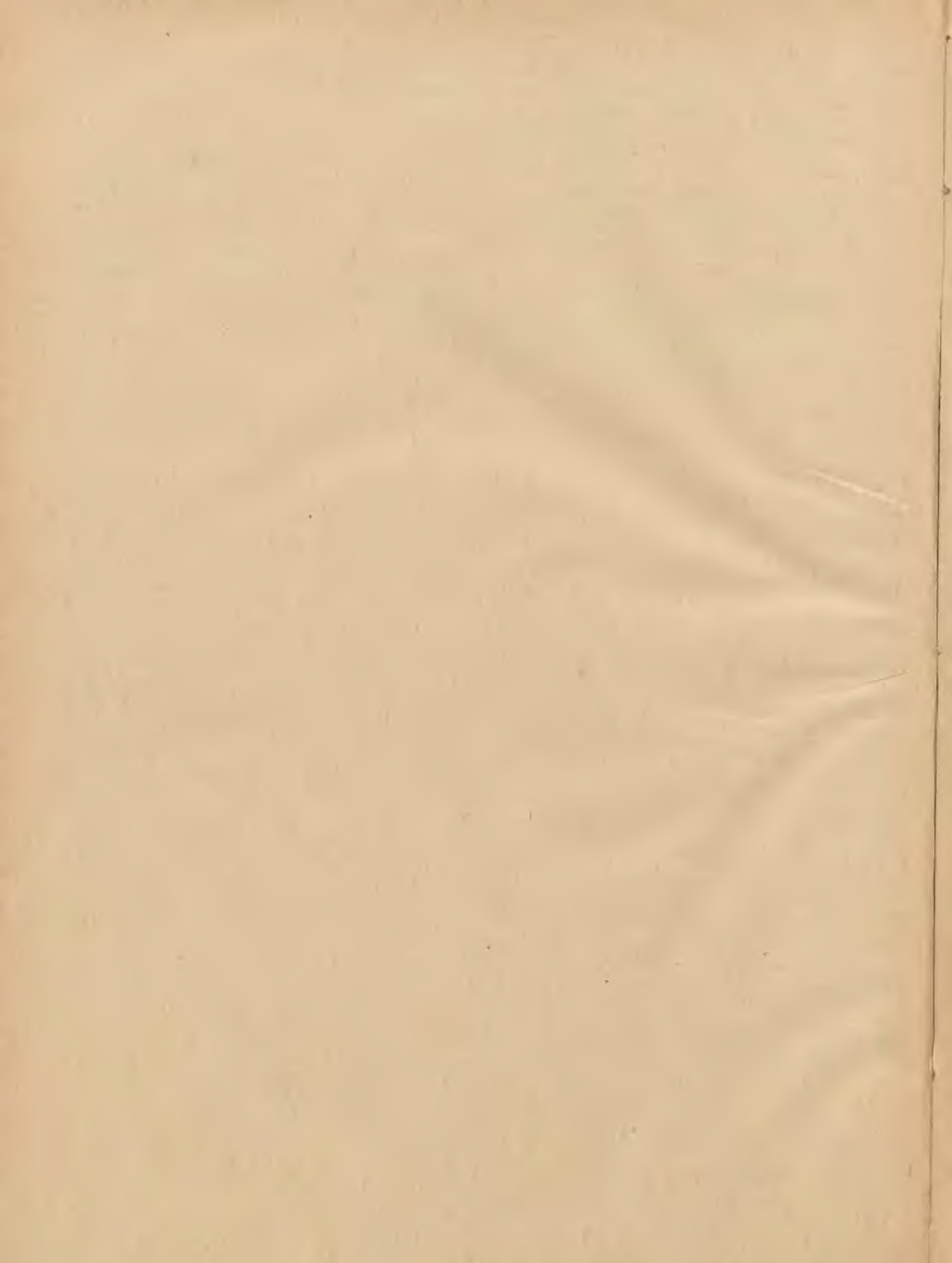

Wzór Nr. I

(do §. 3 p. w.)

Kraj: Okręg skarbowy:
 Powiat kontroli:

1. Oddano dnia
2. Zapisano w rejestrze wywozu pod bieżącym Nr.
3. Sprawdzono i porównano deklarację z jej $\frac{\text{unikatem.}}{\text{duplikatem.}}$

.
 Organ skarbowy.

Deklaracya.**(Unikat — duplikat.)**

N. N. (Nazwisko, zatrudnienie) w
 N. K. oznajmia $\frac{\text{c. k. oddziałowi straży skarbowej}}{\text{c. k. urzędowi cłowemu}}$ w na
 podstawie pozwolenia c. k. Ministerstwa skarbu z dnia l.
 wewnątrz wpisaną przesyłkę fabrykatów zawierających cukier celem wywozu za linię cłową przez
 $\frac{\text{c. k.}}{\text{król. węgierski}}$ Urząd cłowy w do

Przesyłkę należy dostawić wyżej wymienio-
 nemu urzędowi do dnia
 celem odprawienia wywozu.

C. k. $\frac{\text{Oddział straży skarbowej.}}{\text{Urząd cłowy.}}$

Dnia

.
 Podpis organu skarbowego.

Niniejszą deklaracją zobowiązuje się pod-
 pisany wywieść przez linię cłową przesyłkę
 oznaczoną szczegółowo na następnej stronie
 w niezmienionej ilości i jakości w przepisany
 czasie i sposobie.

Dnia

.
 Podpis strony.

Wzór Nr. II

(do §. 3 p. w.)

Kraj:

Okręg skarbowy:

Powiat kontroli:

1. Oddano dnia

2. Zapisano do rejestru wywozu pod bież. Nr.

3. Sprawdzono i porównano deklarację z jej $\frac{\text{unikatem}}{\text{duplikatem}}$:

Organ skarbowy.

Deklaracya.

(Unikat — duplikat.)

N. N. (nazwisko, zatrudnienie) w Nr. k.

oznajmia $\frac{\text{c. k. oddziałowi straży skarbowej}}{\text{c. k. urzędowi cłowemu}}$ w na podstawie zezwolenia

c. k. Ministerstwa skarbu z dnia l. opisaną wewnątrz przesyłkę

celem wywozu za linię cłową przez $\frac{\text{c. k.}}{\text{król. węg.}}$ urząd cłowy w

do

Przesyłkę należy dostawić wyżej wymie-
nionemu urzędowi do dnia
celem odprawienia wywozu.Niniejszą deklaracją zobowiązuje się podpi-
sany wywieść przez linię cłową przesyłkę opisaną
na następnej stronie w niezmnienionej ilości i jako-
ści i w przepisany czasie i sposobie.C. k. $\frac{\text{oddział straży skarbowej}}{\text{urząd cłowy}}$

dnia

dnia

Podpis organu skarbowego.

Podpis strony.

Załatwienie.

1. Oddano dnia
2. Zapisano w rejestrze notatek pod bież. Nr.
3. Wynik urzędowego zbadania co do:
 - a) urzędowych zamknięć:
 - b) ilości i gatunku naczyń (Colli):
 - c) wagi brutto całej przesyłki:
 - d) możliwego zbadania ilości płynów w poszczególnych naczyniach (Colli) i ilości alkoholu zawartej rzeczywiście w przesyłce w stopniach hektolitrowych alkoholu:
4. Wykazanie występu przez linię cłową:
 - a) w granicznym urzędzie cłowym: Powyższa przesyłka ma wystąpić pod konwojem
 dnia 18 . . . ;
 wystąpiła dnia 18 . . .

 - b) w głównym urzędzie cłowym wewnątrz obrębu cłowego:
 - α) Powyższą przesyłkę składającą się z naczyń, przekazano pod zamknięciem przestrzeni ładunkowej $\frac{\text{wagonu kolei żelaznej}}{\text{lokalu na okręcie}}$ znak numer po nałożeniu nań . . . pieczęci kartą opowiedczą Nr. . . . z dnia
 18 . . . celem wystąpienia przez $\frac{\text{c. k.}}{\text{król. węg.}}$ urząd cłowy w
 do
 - β) Przesyłka wystąpiła według bież. Nr. zapisku wystąpienia dnia
 18 . . . po zdjęciu urzędowego zamknięcia do

$\frac{\text{C. k.}}{\text{Król. węg.}}$ w

Dnia 18 . . .

Wzór Nr. III

(do §. 6 p. w.)

Kraj:

Okręg skarbowy:

Powiat kontroli:

Conto Nr.

N. N. w Nr. k.

obejmujące te przesyłki fabrykatów zawierających $\frac{\text{cukier}}{\text{alkohol}}$, które z roszczeniem prawa do uwolnieniaod opłaty spożywczej od $\frac{\text{cukru}}{\text{alkoholu}}$ w nich zawartego wywieziono przez linię cłową.

. arkuszy.

Z załącznikami.

Na podstawie pozwolenia c. k. Ministerstwa skarbu z dnia l.

 $\frac{\text{pobrał podpisany}}{\text{pobrała podpisana}}$ dnia dzisiejszego z $\frac{\text{cukrowni}}{\text{gorzelnii}}$ w
 $\frac{\text{wolnego składu}}$ Nr. k. według oznajmienia z dnia Nr. $\frac{\text{kilogramów netto cukru}}{\text{stopni hektolitrowych alkoholu}}$

wolne od opłaty z obowiązkiem wywiezienia przez linię cłową najpóźniej do

równej ilości fabrykatów zawierających $\frac{\text{cukier}}{\text{alkohol}}$, ewentualnie dodatkowego uiszczenia opłaty konsumcyjnej.

., dnia

.

Podpis strony.

Wzór Nr. IV

(do §. 7 p. w.)

Nr.

Zł. 

Przekaz.

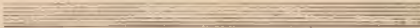
Po otrzymaniu tutejszego zawiadomienia wypłaci c. k.
 w N. N. w
 Nr. k. lub na zlecenie kwotę 
 jako bonifikację za wywóz cukru $\frac{\text{pierwszej}}{\text{drugiej}}$ klasy wywiezionego według obrachunku przeprowadzonego
 co do Conto Nr. przez (nazwisko i charakter służbowy organu skarbowego) przez linię cłową
 w fabrykatch cukier zawierających.

C. k. Dyrekcyja okręgu skarbowego w

dnia

Uwaga. Kwotę, na którą opiewa przekaz, wypłaci się ostatniemu dzierzycielowi przekazu (zyrataryuszowi) i nie ręczy się za tożsamość podpisów zyrataryuszy.

Załączka.**I n s t r u k c y a****do oznaczenia zawartości cukru trzcinowego w wyrobach zawierających cukier**

(ulożona przez P. Fryderyka Strohmara we Wiedniu, Dyrektora chem. techn. stacyi doświadczalnej centralnego związku dla przemysłu cukrowniczego).

I. Badanie cukierków co do zawartości cukru skrobiowego.

Najpierw oznacza się bezpośrednią polaryzację w następujący sposób; z próbki o ile możliwości dokładnie sproszkowanej i wymieszanej rozpuszcza się 13·024 g w wodzie destylowanej w kolbce kalibrowanej na 100 cc³, zadaje się kilku kroplami cukru ołowiowego z małą domieszką ałunu, potem dopełnia się destylowaną wodą do marki, zakłóca się silnie i przesącza przez suchy sączeek składany. Odsączony roztwór polaryzuje się w rurce 200-milimetrowej. Odczytane stopnie, pomnożone przez 2, podają bezpośrednią polaryzację.

Następnie z próbki możliwie dokładnie rozrtaej i wymieszanej rozpuszcza się 26·048 g w wodzie do 100 cc³, z tego roztworu odmierza się 50 cc³, które w kolbce kalibrowanej na 100 cc³ zadaje się 25 cc³ destylowanej wody i 5 cc³ kwasu solnego o ciężarce gatnkowym 1·19.

Ten roztwór ogrzewa się w kąpieli wodnej, zargranej do temperatury około 70° C. przez 2—3 minuty do temperatury 67—70° C.; potem dalej utrzymuje się kolbkę przez 5 minut możliwie przy 69° C. mieszając ciągle zawartość tejże, poczem ochładza się szybko do 20° C.*). Następnie dopełnia się do 100 cc³ i odbarwia się przez dodanie 0·5 do 1 g, a przy roztworach bardzo ciemno zabarwionych 2—3 g węgla kostnego, lub z krwi, wymytego kwasem solnym i wysuszonego. Siła ab-

*) Dla kontrolowania temperatury wprowadza się dokładny termometr aż do płynu, osadzając go w szyjce kolbki zapomocą korka lekko nasadzonego. Rozumie się samo przez się, że przed dopełnieniem należy termometr splukać wodą destylowaną wprost do kolbki.

sorbeyjna węgla dla cukru przemienionego musi być znana, aby według tego można było poprawić odczytaną liczbę na polarymetrze.

Odbarwiony roztwór polaryzuje się w 200 mm rurce polaryzacyjnej; jeżeli przytem okaże się skręcalność na lewo, która pomnożona przez 2 wynosi 28 lub mniej, na 100 stopni polaryzacyi, to wtedy należy przyjąć obecność cukru skrobiowego.

II. Badanie cukierków wyrabianych bez dodatku cukru skrobiowego i miodu.

Próbka musi być dobrze utarta i wymieszana; z jedną częścią tejże przeprowadza się próbę dla stwierdzenia, czy się rozpuszcza w wodzie (ewentualnie przy pomocy ogrzewania) bez pozostawiania znacniejszego osadu, któryby mógł wpływać na objętość roztworu.

- a) Jeżeli znaczniejszy osad nie pozostaje, wtedy rozpuszcza się 26·048 g z próbki w 70—80 cc³ destylowanej wody w kolbce kalibrowanej na 100 cc³, klaruje się cukrem ołowiowym, a ewentualnie także ałunem, poczem przy temperaturze normalnej (17·5 C.) dopełnia się do 100 cc³ i po zakłóceniu odsącza przez suchy sączeek. Odsącz bada się polarymetrycznie w sposób podany niżej pod b.
- b) jeżeli jednak przy rozpuszczaniu próbki w wodzie pozostaje znaczniejszy osad nierozpuszczalny, wtedy przeprowadza się oznaczenie w następujący sposób: Z próbki zalewa się 26·048 g w małej zlewce około 70 cc³ wrzącej destylowanej wody i ogrzewa przez 15 minut w kąpieli wodnej, potem odsącza się przez suchy sączeek (nieskładany), przyczem całą po-

zostałość należy możliwie starannie zebrać na sączek. Odsącz zbiera się do kolbki kalibrowanej na 200 cc³. Pozostałość przemywa się gorącą wodą tak długo, aż objętość odsączu wynosi około 190 cc³; potem ochładza się szybko i sprowadza plyn do temperatury normalnej, klaruje za pomocą cukru ołowiowego i alunu, dopełnia do marki i po ponownem zakłóceniu znowu się przesącza przez suchy sączek (nie składany).

Odsącze otrzymane w wypadku *a* i *b* polaryzuje się w rurce 200 mm. W wypadku *a* otrzymuje się bezpośrednią polaryzację, w wypadku *b* należy dla otrzymania tejże podwoić odczytaną liczbę.

Nakoniec w wypadku *a* odbiera się 20 cc³, zaś w wypadku *b* 30 cc³ odsączu do probierki, uwalnia się od ołowiu przez wyklócenie ze suchym siarkanem sodowym, odsącza przez małeńki sączek i bada się odczynnikami Soldainego na cukier przemieniony (inwertowany).

Jeżeli ostatni nie znajduje się w znaczniejszych ilościach, to bezpośrednia polaryzacja podaje zawartość cukru trzcinowego (sucharozy w próbie).

- c) Gdy zostanie stwierdzona obecność cukru przemienionego, wtedy zawartość cukru trzcinowego oznacza się w następujący sposób:

Gdy próbka przy rozpuszczaniu w wodzie pozostawia znaczniejszy osad nierozpuszczony, wtedy zalewa się 34·73 g z tejże 90—100 cc³ wrzącej destylowanej wody w małej zlewce i ogrzewa przez 15 minut w kąpeli wodnej, a potem odsącza się przez suchy sączek (nie składany), przyczem należy całą pozostałość możliwie starannie zbierać na sączek. Odsącz chwytą się do kolbki kalibrowanej na 200 cc³. Pozostałość przemywa się gorącą wodą tak długo, aż odsącz dosięga prawie marki, potem ochładza się i sprowadza plyn do temperatury normalnej, dopełnia dokładnie do 200 cc³ i po silnem zakłóceniu przesącza się przez suchy sączek (składany). Z odsączu odmierza się dokładnie 75 cc³ i wlewa do kolbki kalibrowanej na 100 cc³. Następnie dodaje się 5 cc³ kwasu solnego o ciężarze gatunkowym 1·19 i ogrzewa w kąpeli wodnej do 67—70° C. Przy tej temperaturze (67—70° C.) utrzymuje się zawartość kolbki jeszcze ściśle przez 5 minut, ciągle przytem mieszając. Ponieważ podgrzanie początkowe może zająć 2½ do 5 minut czasu, więc przeprowadzenie tej czynności będzie wymagać w całości 7½ do 10 minut czasu,

a w każdym razie powinna być ona do 10 minut ukończona. Po dopełnieniu do znaku 100 cc³ i po silnem wyklóceniu, rozcieńcza się 50 cc³ tego płynu do 1 litra (1000 cc³), następnie odbiera się z tego 25 cc³ (co odpowiada 0·1628 g substancji) do kolbki stożkowej (Erlenmeyer'sche-Kochflasche) i dodaje, dla zobojętnienia kwasu solnego, 25 cc³ roztworu węglanu sodowego. Ten ostatni roztwór sporządza się przez rozpuszczenie 1·7 g bezwodnego węglanu sodowego w 1 litrze wody. Dalej zadaje się badany roztwór 50 cc³ płynu Fehlinga, ogrzewa do zawrzenia i utrzymuje się dokładnie przez trzy minuty we wrzeniu. Początkowe podgrzewanie płynu powinno być przeprowadzone możliwie szybko zapomocą palnika potrójnego i przy użyciu siatki drucianej z nałożonym wycinkiem papy asbestowej powinno zajmować 3½ do 4 minut. Skoro tylko plyn silnie zawrze, zamienia się palnik potrójny na pojedynczy; po gotowaniu dodaje się do kolby, natychmiast po usunięciu jej z nad płomienia, 100 cc³ zimnej wody destylowanej i niezawierającej powietrza (wygotowanej przedtem) poczem zawartość kolby przesącza się natychmiast przez odważony filter asbestowy Soxhlet'a, zapomocą silnie działającej ssącej pompy wodnej. Asbest należy przedtem zwilżyć nieco wodą. Po odsączeniu płynu, splukują się osad najstosowniej zimną wodą przy pomocy piórka 100—150 cc³ wrzącej wody na filter i przemywa się dokładnie, ale dopiero wtedy, gdy osad został splukany. W czasie odsączania i przemywania wskazanem jest, nasadzić wolno lejek o krótkiej szyjce na filter asbestowy, jakoteż zważać na to przez cały czas odsączania, aby plyn nigdy nie był z rurki filtrowej zupełnie odciągnięty. Po ukończeniu przemywania wodą, przemywa się jeszcze około 20 cc³ absolutnego alkoholu, a potem około 30 cc³ eteru*). Potem wkłada się filter asbestowy do suszarki, ogrzanej do 130—200° C. Gdy już jest wysuszony, ogrzewa się nad palnikiem do słabego żaru tę część rurki filtrowej, gdzie znajduje się zebrana miedź na asbescie, dalej po ochłodzeniu, łączy się rurki filtrową zapomocą korka i rurki kauczukowej z szlaską przemywającą aparatu do wywiązywania wodoru, zawierającą kwas siarkowy i chromowy jako plyn przemywający i redukuje się tlenek miedzi przez powolne ogrzewanie w strumieniu wodoru. Gdy już redukcya jest ukończona, do czego wystarcza kilka minut, pozostawia się w strumieniu

*) Przed temi ostatnimi przemywaniami należy odsączony gorący plyn usunąć, aby uniknąć ewentualnego wyrzucenia filtru asbestowego przezparą alkoholu i eteru.

wodoru do ochłodzenia. Ochłodzoną rurkę wkłada się do eksykatora i po kwadransie odważa.

Z ilości miedzi, znalezionej przez odważania, oznacza się zawartość cukru trzcinowego, bezpośrednio w procentach zapomocą tablicy I, dołączonej do tej instrukcji.

Tablica I.

Ale to oznaczenie cukru będzie tylko wtedy dokładne, jeżeli odsącz od wydzielonej miedzi jest jeszcze zabarwiony wyraźnie na niebiesko, lub gdy wykazuje wyraźną reakcję na miedź. W przeciwnym razie należy oznaczenie powtórzyć, a mianowicie z odpowiednio mniejszą ilością roztworu cukrowego, zatem z 20 lub 15 cc^3 badanego roztworu cukrowego, sporządzonego w powyższy sposób i rozcieńczonego do 1 litra. W tym wypadku należy użyć do zobojętnienia również tylko 20, względnie 15 cc^3 powyższego roztworu węgla sodowego, a oprócz tego należy, obok 50 cc^3 płynu Fehlinga, dodać bezwarunkowo 10, względnie 20 cc^3 destylowanej wody, zresztą jednak postępować dokładnie jak powyżej podane. Zawartość cukru odczytuje się w tym wypadku nie według tablicy I. lecz według tablicy II., również do tej instrukcji dołączonej.

Tablica II.

Przykład: Gdyby użyto 20 cc^3 roztworu, a znaleziona przez odważania ilość miedzi wynosiła 220 miligramów, to te 220 miligramów miedzi odpowiadają według tablicy II. = 112·2 miligramów cukru trzcinowego. Ponieważ 20 cc^3 badanego płynu odpowiada

$$0\cdot13024\ g\ \left(\frac{20 \times 0\cdot1628}{25}\right)$$

substancji z próbki, zatem zawartość cukru wynosi:

$$\frac{0\cdot1122 \times 100}{0\cdot13024} = 86\cdot1\%.$$

- d) Jeżeli próbka przy rozpuszczaniu w wodzie nie pozostawia znaczniejszego osadu, rozpuszcza się z niej 13·024 g wprost w 75 cc^3 wody, zadaje się 5 cc^3 kwasu solnego o ciężarze gat. 1·19, a dalej przemienia się cukier w sposób opisany pod c) i również jak pod c) oznacza się potem zawartość cukru.

III. Badanie czekolady i wyrobów czekoladowych.

- a) 26·048 g dobrze rozartej i należyście wymięszanej próbki zwiłża się w małej zlewce zapo-

mocą 92—95% alkoholu potem zalewa się 40 cc^3 wrzącej wody i ogrzewa przez kwadrans w kąpeli wodnej. Potem całą zawartość zlewki przesącza się przez sączek nieskładany. Na zamoczenie odsączu można niezważać bez szkody dla dalszego oznaczenia zawartości cukru. Odsącz odbiera się do kolbki kalibrowanej na 200 cc^3 . Pozostałość na sączku wymywa się gorącą wodą tak długo, aż odsącz zajmie objętość około 170 do 180 cc^3 . Potem się ochładza, zadaje 10 cc^3 cukru ołowiowego, pozostawia na kwadrans do odstania, dalej zadaje się kilku kroplami roztworu alunu, dopełnia się przy temperaturze normalnej (17·5° C.) do marki, zakłóca silnie i odsącza przez suchy sączek składany. Część odsączu podaje się polaryzacyi w rurce 200 mm; odczytane stopnie, pomnożone przez 2, podają polaryzację bezpośrednią (P).

Inna część odczaczu bada się na cukier przemieniony zapomocą roztworu Soldaini'ego, w sposób przepisany przy badaniu cukierków; jeżeli ten cukier tu się nie znajduje, to bezpośrednia polaryzacja podaje zawartość cukru w zbadanej próbec.

Gdy jednak cukier przemieniony jest obecny w znaczniejszej ilości, wtedy przeprowadza się oznaczenie w następujący sposób:

- b) dokładnie 100 cc^3 odsączu daje się do kolbki kalibrowanej na 100 cc^3 i zadaje 5 cc^3 zgęszczonego roztworu siarkanu sodowego, dalej dopełnia się destylowaną wodą aż do marki 110 cc^3 , zakłóca silnie i odsącza przez suchy sączek składany. Z odsączu odmierza się dokładnie 75 cc^3 i wlewa je do kolbki kalibrowanej na 100 cc^3 , potem zadaje się 15 cc^3 kwasu solnego o ciężarze gatunkowym 1·19. Następnie ogrzewa się w kąpeli wodnej, zagrzanej do temperatury około 73° C. przez 2—3 minut do 67—70° C. i dalej utrzymuje się kolbkę przez 5 minut możliwe przy 69° C., mieszając ciągle, poczem oziębia się szybko do 20° C.; dla kontroli temperatury należy używać termometru normalnego, lub też zwykłego, ale z normalnym porównanego. Termometer musi być zanurzony w płynie poddanym redukcji, i sięgać prawie aż do dna kolbki. Po ochłodzeniu i usunięciu termometru, dopełnia się do marki 100 cc^3 , wyklóca należyście i wreszcie polaryzuje. Polaryzację przeprowadza się w rurce 200 mm zaopatrzonej w płaszcz chłodzący, utrzymując stałą tempera-

około 20° C. Odczytane stopnie mnoży się przez 2·933 dla sprowadzenia ich do skręcalności, odpowiadającej ciężarowi normalnemu; tak otrzymuje się polaryzację inwersyjną (przemienioną) (J).

Zawartość cukru oblicza się teraz podług następującego wzoru:

$$Z = \frac{100 S}{C - \frac{1}{2} t}, \text{ w którym } S = P + J,$$

jest zatem sumą polaryzacji bezpośredniej i przemienionej, t oznacza temperaturę przy której była przeprowadzona polaryzacja przemieniona, zaś C liczbę stałą, której wielkość zależy od ilości cukru, zawartej w przybliżeniu w 75 cc^s roztworu próbki, użytych do przemiany cukru (inwersyi).

Tę ilość otrzymuje się, stosując przepisy rozcieńczenia, podane w tem pouczeniu, jeżeli się bezpośrednią polaryzację (P) pomnoży przez stałą współczynnik 0·08, a potem dla liczby w ten sposób otrzymanej, odszuka odpowiednią wartość dla C z poniższej tabliczki:*)

dla ilości gramów cukru w 100 cc ^s	należy wstawić C
1	141·85
2	141·91
3	141·98
4	142·05
5	142·12
6	142·18
7	142·25
8	142·32
9	142·39
10	142·46
11	142·52
12	142·59
13	142·66
14	142·73
15	142·79
16	142·86
17	142·93
18	143·00
19	143·07
20	143·13

Przykład:

Gdyby przy badaniu jakiejś próbki czekolady według powyższego pouczenia odczytano przy polaryzacji pierwszego odsącza (a) w rurce 200 mm 30 stopni na aparacie polaryzacyjnym, wtedy wynosiłaby polaryzacja bezpośrednia $30 \times 2 = 60^\circ$.

*) Z rozporządzeń wykonawczych o opodatkowaniu cukru w państwie niemieckiem z dnia 27. maja 1896.

Gdyby dalej jakościowe badanie wykazało nieobecność cukru przemienionego, wtedy byłaby bezpośrednia polaryzacja równa zawartości cukru w procentach na próbkę; zatem ta wynosiłaby tu 60%.

Gdyby jednak badanie roztworem Soldainiego wykazało obecność cukru przemienionego, wtedy trzeba by oznaczyć polaryzację przemienioną według podanych wskazówek. Gdyby przytem odczytanie polaryzacji roztworu przemienionego (b) w rurce 200 mm przy 20·4° C. dało naprzykład 6°, wtedy polaryzacja wynosiłaby: $J = 6^\circ \times 2·933 = 17·598$, albo po zaokrągleniu do dwóch miejsc dziesiętnych = 17·60.

Stałą liczbę C oblicza się w następujący sposób: Bezpośrednia polaryzacja wynosi 60, zatem ilość płynu wzięta do przemiany zawiera w przybliżeniu $60 \times 0·08 = 4·8 g$ lub okrągło 5 gramów cukru. Tej ilości odpowiada w powyższej tablicy stała liczba $C = 142·12$, a zatem zawartość cukru oblicza się wzorem:

$$Z = \frac{100 S}{C - \frac{1}{2} t} = \frac{100 (60 + 17·60)}{142·12 - \frac{20·4}{2}} = \frac{100 \times 77·60}{142·12 - 10·2} = \frac{7760}{131·92} = 58·8 \%$$

IV. Zawartość cukru w owocach kandyzowanych.

Przy tych należy szczególnie zważać na sposób brania próbki.

Owoce rozkrawuje się nożem na płycie szklanej na drobno w odpowiednio znacznej ilości i stara się dokładnie wymieszać miększ owoców z zewnętrzną warstwą cukrową. Ziarnka należy rozgnieść osobno, a potem dać je na nowo do miększu owocowego. Gdy się już w ten sposób osiągnie masę jednorodną, wtedy odważa się z niej 26·048 g i wkłada bez tułki papierowej do aparatu ekstrakcyjnego Soxhleta, zaopatrzonego na dnie w delikatną siatkę drucianą, aby kawałeczki owoców nie dostawały się do rurki odpływowej. Aparat ekstrakcyjny łączy się z kolbą o szerokiej szyjce, mieszczącą około 250 cc^s. Ostatnie resztki odważonej próbki splukuje się 92%owym alkoholem do aparatu ekstrakcyjnego i dolewa się dalej tego samego alkoholu tyle, aby przez odpływ lewarowy zaczął spływać (na dół) do kolby, do czego zwykle trzeba użyć około 150 cc^s alkoholu (w całości). Następnie wyciąga (ekstrahuje) się na gorąco, gotując alkohol w kolbie, tak długo, aż odpływający do kolby wyciąg przestanie okazywać z alkoholowym roztworem

α -naftolu i ze zgęszczonym kwasem siarkowym reakcją na cukier. Potem wymienia się aparat ekstrakcyjny, zawierający badaną próbkę z innym aparatem ekstrakcyjnym, próżnym, do którego oddestylowuje się alkohol z kolby. Resztę alkoholu, pozostającą potem jeszcze w kolbie odpędza się (po zdjęciu aparatu ekstrakcyjnego), ogrzewając kolbę na kąpeli wodnej tak długo, aż pozostający wyciąg będzie miał konsystencję gęstego syropu. Pozostałość po odpędzeniu alkoholu rozpuszcza się w małej ilości wody destylowanej, przelewa do kolbki kalibrowanej na 100 cc^3 i spłukuje resztki wodą destylowaną również do tej ostatniej, potem ochłodziwszy do temperatury normalnej (17.5 stopni Cels.) dopełnia się wodą do marki 100 cc^3 . Z tego roztworu po wymieszaniu odbiera się 50 cc^3 do innej kolbki na 100 cc^3 i dodaje tamże 25 cc^3 wody i 5 cc^3 kwasu solnego o ciężarze gatunkowym 1.19. Potem podgrzewa się za pomocą kąpeli wodnej, posiadającej temperaturę około 75° C. w przeciągu 3—5 minut do temperatury 67 do 70° C. i utrzymuje się dalej zawartość kolbki przy tej samej temperaturze dokładnie przez 5 minut, mieszając ciągle. Potem ochładza się szybko do temperatury normalnej i dopełnia do marki. Z tego przemienionego roztworu odbiera się 57 cc^3 i rozcieńcza je do 1 litra. Z ostatniego (rozcieńczonego) roztworu zobjętnia 25 cc^3 (= 0.2628 g substancji) w kolbie stożkowej 25 cc^3 roztworu węglanu sodowego, który się sporządza przez rozpuszczenie 1.7 g tej soli bezwodnej w 1 litrze wody. Po zadaniu 50 cc^3 płynu Fehling'a ogrzewa się, jakoteż oznacza dalej miedź, ściśle tak samo, jak podano przy wskazówkach do oznaczenia zawartości cukru w cukierkach, zawierających cukier przemieniony. Zawartość cukru odnajduje się potem wprost w odsetkach podług tablicy I.

Od znalezionej zawartości cukru należałoby jeszcze odjąć 6%, jako średnią zawartość cukru, znajdującą się już przeważnie w owocach użytych do kandyzowania.

V. Badanie płynów wyskokowych, zawierających cukier (likieri itp.).

Najpierw należy oznaczyć ciężar gatunkowy za pomocą piknometru przy 17.5° C. Oznaczenie zawartości cukru przeprowadza się w następujący sposób:

- a) Z próbki odważa się 26.048 g, spłukuje bez strat do kolbki kalibrowanej na 100 cc^3 , zadaje kilku kroplami cukru ołowiowego (a jeżeli potrzeba także kilku kroplami alunu) dla wyklarowania, poczem dopełnia się przy 17.5° C. do marki 100 cc^3 , silnie zakłóca i odsącza przez suchy sączeł składany. Z odsącza odbiera się odpowiednią część dla polaryzacji w rurce

200 mm. W ten sposób znajduje się polaryzującą bezpośrednią.

Dalsze 20 cc^3 powyższego roztworu uwalnia się najpierw od ołowiu, przez wyklócenie w probierce ze suchym siarkanem sodowym i odsączenie przez mały sączeł do innej probierki. Ostatni odsączeł zadaje się w przybliżeniu taką samą objętością roztworu Soldaini'ego i ogrzewa się do zawrzenia. Jeżeli przytem nie następuje redukcja (wydzielenie miedzi), to w płynie badanym nie ma wcale ani cukru przemienionego, ani też cukru skrobiowego i bezpośrednia polaryzacja jest wtedy równą zawartości cukru trzcinowego w próbce, w odsetkach wagowych. Chcąc się dowiedzieć, ile cukru znajduje się w 100 cc^3 próbki, potrzeba pomnożyć bezpośrednią polaryzującą przez ciężar gatunkowy.

- b) Jeżeli przy badaniu roztworem Soldaini'ego wystąpi zjawisko redukcji (wydzielenie miedzi), wtedy może to pochodzić od obecności cukru przemienionego, lub też skrobiowego. Dla zbadania dalej, czy w próbce jest zawarty cukier skrobiowy, znnowu się odważa z próbki 26.048 g w małej miseczce porcelanowej i odpędza się potem alkohol przez odparowanie na kąpeli wodnej, aż do gęstego syropu. Pozostałość spłukuje się wodą destylowaną do kolbki, kalibrowanej na 100 cc^3 , w tej ostatniej dopełnia się wodą do marki 100 cc^3 i wyklóciwszy silnie, odsącza się przez suchy sączeł składany. Z odsącza odbiera się 50 cc^3 do innej kolbki, kalibrowanej na 100 cc^3 , gdzie dodaje się dalej 25 cc^3 destylowanej wody i 5 cc^3 kwasu solnego o ciężarze gatunkowym 1.19. Następnie przeprowadza się przemianę cukru ściśle tak samo, jak przy badaniu cukierków na zawartość cukru skrobiowego i tak samo jak tamże oznacza się polaryzującą przemienionego roztworu w rurce 200 mm.

Jeżeli przytem okaże się w aparacie polaryzacyjnym skręcenie na lewo, które pomnożone przez 2 będzie wynosić 28 lub mniej w odniesieniu do 100 stopni polaryzacji bezpośredniej, wtedy należy przyjąć obecność cukru skrobiowego, a rzeczywista zawartość cukru trzcinowego nie da się w tym wypadku dokładnie oznaczyć.

Gdy jednak obecność cukru skrobiowego nie da się wykazać, to redukcja przy badaniu roztworem Soldaini'ego musi pochodzić od obecności cukru przemienionego; wtedy oznacza się sumaryczną zawartość cukrów, wyrażoną przez cukier trzcinowy, a to w sposób następujący:

c) Z próbki odważa się 26·048 g w miseczce porcelanowej i odpędza się potem alkohol przez odparowanie na kąpeli wodnej, aż do gęstości syropu. Pozostałość spłukuje się wodą bez strat do kolbki kalibrowanej na 100 cc³. w tej ostatniej dopełnia się dalej przy temperaturze normalnej do marki 100 cc³ i wyklóciwszy silnie odsącza się przez suchy sącdek składany. Z odsączu odbiera się 50 cc³ do innej kolbki, również kolibrowanej na 100 cc³, gdzie dodaje się 25 cc³ wody destylowanej i 5 cc³ kwasu solnego o ciężarze gatunkowym 1·19. Potem ogrzewa się kolbę do temperatury 67—70° C. na kąpeli wodnej o temperaturze 73—75° C. Przy tej temperaturze (67—70° C.) utrzymuje się dalej zawartość kolbki dokładnie przez 5 minut. Temperaturę należy kontrolować dokładnym termometrem, zanurzonym w płynie badanym.

Cała ta czynność, którą należy przeprowadzać ściśle tak samo jak przy analogicznem badaniu cukierków nie może trwać dłużej jak 10 minut, z wykluczeniem początkowego podgrzewania. Potem ochładza się, odbarwia, jeżeli potrzeba, małą ilością węgla z' krwi, a następnie dopełnia się do marki 100 cc³ i silnie zakłóca. Z tego płynu dobrze wymieszanego odbiera się 50 cc³ i rozcieńcza je do 1 litra. Z tego ostatniego płynu rozcieńczonego daje się 25 cc³ do kolbki stożkowej i zadaje się tam dla zobojętnienia wolnego kwasu 25 cc³ roztworu węglanu sodowego, otrzymanego przez rozpuszczenie 1·7 g bezwodnego węglanu sodowego do 1 litra, jakoteż 50 cc³ płynu Fehling'a, a dalej postępuje się ściśle w ten sam sposób, jak podano przy badaniu cukierków pod II. c), i tak samo jak tam oznacza się zawartość cukru przy pomocy tablicy I.

W ten sposób znalazzoną zawartość cukru, należy pomnożyć przez ciężar gatunkowy, aby oznaczyć ilość cukru, zawartego w 100 cc³ badanego płynu alkoholowego (likieru).

Przykład: Przy badaniu próbki Benedyktynki (Benedictiner-Liqueur) znaleziono:

Ciężar gatunkowy przy 17·5 C. = 1·06163.

Bezpośrednia polaryzacja 30·3.

Badanie płynu, użytego do bezpośredniej polaryzacji, odczynnikiem Soldani'ego wykazało wydzielanie miedzi, zatem należało przedewszystkiem zbadać na zawartość cukru skrobiowego.

Roztwór sporządzony podług b) okazał przy polaryzacji w rurce 200 cm skręcenie = 5·0. Zatem na 100° polaryzacji bezpośredniej oblicza się polaryzacja przemieniona:

$$\frac{5\cdot0 \times 2 \times 100}{30\cdot3} = - 33\cdot0.$$

Według tego cukier skrobiowy nie jest tu obecny, zatem wydzielanie miedzi, przy badaniu odczynnikiem Soldani'ego, pochodzi od obecności cukru przemienionego.

Dlatego część próbki cukru poddano dalej badaniu, według powyższych wskazówek pod c), przy czem znaleziono:

101 mm miedzi = 31·24% cukru trzcinowego podług tablicy I.

Ponieważ ciężar gatunkowy wynosi 1·06163, zatem:

w 100 cc³ likieru znajduje się 31·24 × 1·0616 = 33·2 g cukru.

Tablica I*)

do obliczenia procentowej zawartości cukru trzcinowego, odpowiadającej zawartości cukru przemienionego, z ilości miedzi, znalezionej przy użyciu 0·1628 gramów substancji i przy gotowaniu przez 3 minuty.

Miedzi	Cukru trzcinowego	Miedzi	Cukru trzcinowego	Miedzi	Cukru trzcinowego	Miedzi	Cukru trzcinowego
miligramów	procent	miligramów	procent	miligramów	procent	miligramów	procent
79	24·57	126	38·87	173	53·63	220	68·87
80	24·87	127	39·18	174	53·95	221	69·20
81	25·17	128	39·49	175	54·27	222	69·53
82	25·47	129	39·80	176	54·59	223	69·87
83	25·78	130	40·11	177	54·91	224	70·20
84	26·08	131	40·42	178	55·23	225	70·53
85	26·38	132	40·73	179	55·55	226	70·86
86	26·68	133	41·04	180	55·87	227	71·19
87	26·98	134	41·35	181	56·19	228	71·53
88	27·29	135	41·66	182	56·51	229	71·86
89	27·59	136	41·98	183	56·83	230	72·19
90	27·89	137	42·29	184	57·15	231	72·52
91	28·19	138	42·60	185	57·47	232	72·85
92	28·50	139	42·91	186	57·79	233	73·18
93	28·80	140	43·22	187	58·11	234	73·51
94	29·10	141	43·53	188	58·43	235	73·85
95	29·40	142	43·85	189	58·75	236	74·18
96	29·71	143	44·16	190	59·07	237	74·51
97	30·02	144	44·48	191	59·39	238	74·84
98	30·32	145	44·79	192	59·72	239	75·17
99	30·63	146	45·10	193	60·04	240	75·50
100	30·93	147	45·42	194	60·36	241	75·83
101	31·24	148	45·73	195	60·69	242	76·17
102	31·54	149	46·05	196	61·01	243	76·51
103	31·85	150	46·36	197	61·33	244	76·84
104	32·15	151	46·68	198	61·65	245	77·18
105	32·45	152	46·99	199	61·98	246	77·51
106	32·76	153	47·30	200	62·30	247	77·85
107	33·06	154	47·62	201	62·63	248	78·18
108	33·36	155	47·93	202	62·95	249	78·52
109	33·67	156	48·25	203	63·28	250	78·85
110	33·97	157	48·56	204	63·60	251	79·19
111	34·27	158	48·88	205	63·93	252	79·53
112	34·58	159	49·19	206	64·26	253	79·88
113	34·88	160	49·50	207	64·58	254	80·22
114	35·19	161	49·82	208	64·91	255	80·56
115	35·49	162	50·13	209	65·23	256	80·90
116	35·80	163	50·45	210	65·56	257	81·24
117	36·10	164	50·76	211	65·89	258	81·59
118	36·41	165	51·08	212	66·22	259	81·93
119	36·71	166	51·40	213	66·55	260	82·27
120	37·01	167	51·72	214	66·88	261	82·61
121	37·32	168	52·04	215	67·21	262	82·95
122	37·63	169	52·35	216	67·55	263	83·30
123	37·94	170	52·67	217	67·88	264	83·64
124	38·25	171	52·99	218	68·21	265	83·98
125	38·56	172	53·31	219	68·54	266	84·32

*) Z rozp. wykon. do ustawy o opodatkowaniu cukru w państwie niemieckiem z dnia 27. maja 1896.

T a b l i c a II*)

do obliczenia zawartości cukru trzcinowego, odpowiadającej zawartości cukru przemienionego, z ilości miedzi, znalezionej przy gotowaniu przez 3 minuty.

Miedzi	Cukru trzcinowego	Miedzi	Cukru trzcinowego	Miedzi	Cukru trzcinowego	Miedzi	Cukru trzcinowego
miligramów	miligramów	miligramów	miligramów	miligramów	miligramów	miligramów	miligramów
79	40·0	125	62·8	171	86·3	217	110·5
80	40·5	126	63·3	172	86·8	218	111·1
81	41·0	127	63·8	173	87·3	219	111·6
82	41·5	128	64·3	174	87·8	220	112·2
83	42·0	129	64·8	175	88·3	221	112·7
84	42·5	130	65·3	176	88·9	222	113·2
85	42·9	131	65·8	177	89·4	223	113·7
86	43·4	132	66·3	178	89·9	224	114·3
87	43·9	133	66·8	179	90·4	225	114·8
88	44·4	134	67·3	180	91·0	226	115·4
89	44·9	135	67·8	181	91·5	227	115·9
90	45·4	136	68·3	182	92·0	228	116·4
91	45·9	137	68·8	183	92·5	229	117·0
92	46·4	138	69·4	184	93·1	230	117·5
93	46·8	139	69·9	185	93·6	231	118·1
94	47·3	140	70·4	186	94·1	232	118·6
95	47·8	141	70·9	187	94·6	233	119·2
96	48·3	142	71·4	188	95·1	234	119·7
97	48·8	143	71·9	189	95·7	235	120·3
98	49·3	144	72·4	190	96·2	236	120·8
99	49·8	145	72·9	191	96·7	237	121·3
100	50·3	146	73·4	192	97·2	238	121·8
101	50·8	147	73·9	193	97·7	239	122·4
102	51·3	148	74·5	194	98·3	240	122·9
103	51·8	149	75·0	195	98·8	241	123·5
104	52·3	150	75·5	196	99·3	242	124·0
105	52·8	151	76·0	197	99·8	243	124·6
106	53·3	152	76·5	198	100·4	244	125·1
107	53·8	153	77·0	199	100·9	245	125·7
108	54·3	154	77·5	200	101·4	246	126·2
109	54·8	155	78·0	201	101·9	247	126·8
110	55·3	156	78·5	202	102·5	248	127·3
111	55·8	157	79·0	203	103·1	249	127·9
112	56·3	158	79·6	204	103·6	250	128·4
113	56·8	159	80·1	205	104·1	251	128·9
114	57·3	160	80·6	206	104·6	252	129·4
115	57·8	161	81·1	207	105·2	253	130·0
116	58·3	162	81·6	208	105·7	254	130·6
117	58·8	163	82·1	209	106·2	255	131·1
118	59·3	164	82·6	210	106·7	256	131·7
119	59·8	165	83·2	211	107·3	257	132·2
120	60·2	166	83·7	212	107·8	258	132·8
121	60·7	167	84·2	213	108·4	259	133·3
122	61·2	168	84·7	214	108·9	260	133·9
123	61·7	169	85·2	215	109·4		
124	62·2	170	85·7	216	109·9		

*) Z rozp. wykon. do ustawy o opodatkowaniu cukru w państwie niemieckiem z dnia 27. maja 1896.

Dziennik ustaw państwa

dla

królestw i krajów w Radzie państwa reprezentowanych.

Część LIII. — Wydana i rozesłana dnia 21. lipca 1899.

Treść: № 127. Rozporządzenie, zawierające przepis wykonawczy do VII. części (lit. b) cesarskiego rozporządzenia z dnia 17. lipca 1899, o poborze dodatku do cła przy wprowadzaniu artykułów, które zawierają w sobie domieszkę cukru lub alkoholu, albo do których wyrobu używa się cukru lub alkoholu.

127.

Rozporządzenie Ministerstw skarbu i handlu z dnia 20. lipca 1899,

celem wykonania cesarskiego rozporządzenia z dnia 17. lipca 1899, Dz. u. p. Nr. 120, zmieniającego ustawy o podatkach pośrednich, pozostających w ścisłym związku z produkcją przemysłową, tudzież austriacko-węgierską taryfę cłową.

Część VII (lit. b).

Pobór dodatku do cła przy wprowadzaniu artykułów, które zawierają w sobie domieszkę cukru lub alkoholu, albo do których wyrobu używa się cukru lub alkoholu.

W wykonaniu postanowień zawartych w VII. części (lit. b) cesarskiego rozporządzenia z dnia 17. lipca 1899, Dz. u. p. Nr. 120, a dotyczących poboru dodatku do cła w razie przywozu artykułów, które zawierają przymieszki cukru lub alkoholu, albo do których wytwarzania używa się cukru lub alkoholu, wydaje się w porozumieniu z odnośnemi królewsko

węgierskiemi Ministerstwami na podstawie IX. części powyższego cesarskiego rozporządzenia z zastrzeżeniem dalszego uporządkowania następujące przepisy:

§. 1.

Od artykułów, które zawierają przymieszki cukru lub alkoholu, lub do których wytwarzania używa się cukru lub alkoholu, a dla których podobizn w austriacko-węgierskim obrębie cłowym nie ma do dyspozycji wolnego od opłaty cukru lub alkoholu, będzie pobierać się dodatki do cła.

Wysokość tych dodatków wynosi:

- a) co do artykułów zawierających przymieszki cukru lub przyrządzonych z cukrem 6 zł. 70 c. w złocie od 100 kilogramów netto użytego cukru;
- b) co do artykułów zawierających przymieszki alkoholu lub przyrządzonych z alkoholem 38 c. w złocie od hektolitra i stopnia użytego alkoholu.

§. 2.

Z uwzględnieniem postanowień zawartych w §. 1, nakłada się aż do dalszego zarządzenia poniżej oznaczone dodatki na artykuły następujące:

Numer taryfy	Artykuły podlegające dodatkowi	Wysokość dodatku w złocie	Podstawa do wymiaru	Tara dla opakowań	Uwaga
A. C u k i e r					
76 a	Palone płyny spirytusowe zadane cukrem (likieri, essencey ponczowe) . .	2 zł.	za 00 litrów		
91	Czekolada i inne fabrykaty z kakao cukier zawierające	3 zł. 70 c.	za 100 kilogramów netto	dla małych skrzyneczek 15 od sta	
	Cukierki, także cukierki czekoladowe (bonbony, karmelki, dragées, bonbony desertowe, pomadki, cukierki miętowe, pralines, cukierki z rafinady, roks-drops, towary z pianki, [wiatr hiszpański], marcypan, cukier owsiany, proszek do limoniady, pastylki itp.)	5 zł. 50 c.	za 100 kilogramów netto	dla puszek blaszanych 14 od sta, dla kartonów 10 od sta	
	Owoce kandyzowane (skórki pomarańczowe, cytrynowe itp.)	4 zł.	za 100 kilogramów netto	dla małych skrzyneczek drewnianych 12 od sta, dla kartonów 7 od sta	
92 i 93	Marmolady zarobione cukrem, pasty, gellées, kompoty, ser pigwowy, sulce itp.	3 zł. 35 c.	za 100 kilogramów netto	dla szklanek, flaszek, garnków 25 od sta, dla puszek blaszanych 10 od sta	
	Ciastka cukrowe (biszkopty zaprawione cukrem, kakes, konfekty, miodowniki, pierniki także z pieprzem, pasztety, torty, towary tragantowe, miód turecki, sucharki itp.)	1 zł. 35 c.	za 100 kilogramów netto	dla puszek blaszanych 14 od sta, dla kartonów 10 od sta	
	Cukrem zaprawione owoce i soki z jagód (soki owocowe, esencja biskupia itp.), także sztucznie przyrządzone słodzone napoje nie zawierające alkoholu (limonady, orszada itp.)	3 zł.	za 100 litrów		
	Kondenzowane mleko, mączki dla dzieci, mączki mleczne, mąka z kasztanów itp. zadane cukrem	2 zł.	za 100 kilogramów netto	dla puszek blaszanych 10 od sta	

Numer taryfy	Artykuły podlegające dodatkowi	Wysokość dodatku w zlocie	Podstawa do wymiaru	Tara dla opakowań	Uwaga
B. A l k o h o l					
77 a	Alkohołem zadane wina desertowe (wina cypryjskie, wina z przyładku, madera, malaga, malmazyja, marsala, muszkataelka, port, Sherry, Xeres itp.) o zawartości alkoholu powyżej 15, a nie wyżej niż 28 od sta objętości				
	α) w beczkach	3 zł. 80 c.	za 100 kilogramów netto, względnie za 100 litrów	13 od sta dla beczek	Wino o zawartości alkoholu powyżej 28 od sta objętości należy uważać za wódkę, taryfy numeru 76 a)
	β) we flaszkach	3 zł. 80 c.	albo za 100 kilogramów (litrów) netto i stopień powyżej 15 od sta objętości	13 od sta dla beczek	
336	Zadane alkoholem preparaty lecznicze o zawartości alkoholu nie powyżej 15 od sta objętości	5 zł. 70 c.	za 100 litrów		Preparaty lecznicze o wyższej zawartości alkoholu należy uważać jako wódkę taryfy numeru 76 a)
337	Alkohol zawierające perfumy, alkoholowe aromatyczne esencje i wody, eter owocowy i esencje owocowe	34 zł. 20 c.	za 100 litrów		

§. 3.

Dodatki, które należy obliczać według wagi, powinno się z reguły pobierać od tej ilości wagi, którą przyjmuje się za podstawę do obliczenia należytości cła wchodowego.

Co do opakowań, które oclewa się wraz z towarem, potrąca się od (rzeczywiście lub rachunkowo sprawdzonej) wagi oclenia, tarę w wymiarze ustanowionym szczegółowo w §. 2 i za podstawę obliczenia dodatków przyjmuje się wagę oclenia zmniejszoną o tę tarę.

Gdy artykuły wymienione w powyższej tabeli, od których należy wymierzyć dodatek według wagi

netto znajdują się w opakowaniach, dla których nie ustanowiono tary, wówczas wolno stronie żądać obliczenia dodatku według wagi netto, którą w tym razie rzeczywiście zbadać należy.

Bezpośrednie wewnętrzne osłony z papieru, staniolu itp. należy zawsze wliczać do wagi towaru.

§. 4.

Co do płynów, które oclewa się według wagi brutto, należy wymierzać dodatki według pojemności, o ile nie uwzględniono już tary w §. 2.

Co do palonych płynów spirytusowych, zawierających przymieszki cukru, należy tytułem podatku

od cukru wymierzać dodatek od takiej samej objętości, od jakiej uiszcza się opłatę od wódki.

W innych przypadkach należy sprawdzać pojemność w następujący sposób:

Gdy płyny przywozi się w naczyniach odczołowanych i gdy co do rzetelności cechy nie zachodzi uzasadniona wątpliwość, wówczas ilość wskazaną cechą należy przyjmować za podstawę do wymiaru dodatku.

Zawartość innych naczyń należy sprawdzić na podstawie oryginalnej faktury, jeżeli ją przedłożono równocześnie z deklaracją towarów, ona zgadza się ze stanem przesyłki, innymi papierami przewodnimi i wykazuje zawartość każdego poszczególnego naczynia.

Gdyby który z tych warunków nie zachodził, wówczas należy sprawdzić pojemność albo zapomocą kubicznego obliczenia, albo też zapomocą przelania.

Gdy w przesyłce znajduje się kilka naczyń o pozornie równych rozmiarach, wtedy należy co do każdego typu wielkości sprawdzić zawartość tylko co do jednego naczynia, na którego wybór strona nie powinna mieć wpływu i następnie ilość oznaczyć rachunkowo.

Gdy flaszki, szklanki itp. stanowią bezpośrednie opakowanie, wówczas można zaniechać otwarcia napełnionych naczyń, jeżeli strona dostarczy flaszek próbnych i jeżeli co do zgodności flaszek próbnych z naczyniami stanowiącymi przesyłkę nie zachodzi wątpliwość.

§ 5

Stronom wolno dodatki do cła od artykułów wyszczególnionych w §. 2 uiszczać według rzeczywistej zawartości cukru względnie alkoholu.

Kto życzy sobie uiścić w ten sposób opłatę, powinien to żądanie wyraźnie przytoczyć w deklaracji.

W tym razie należy jednak uiścić dodatki do cła w wymiarze uwidocznionym w tabeli (§. 2) z zastrzeżeniem późniejszego sprostowania.

Urząd cłowy powinien z każdego gatunku towarów powziąć próbkę co najmniej we wadze 200 gramów, na której wybór strona nie powinna mieć wpływu i po należytem ubezpieczeniu co do tożsamości wysłać ją na koszt strony do c. k. rolniczchemicznej stacyi doświadczalnej w Wiedniu celem zbadania.

Po nadejściu wyводу spostrzeżeń należy wydać potrzebne zarządzenia celem sprostowania pobranego dodatku, (restytucya lub dodatkowe pobra-

nie cła) i równoczesnego obliczenia kosztów, które powinna strona zwrócić.

§. 6.

W deklaracji wniesionej celem oclenia w przywozie należy stosownie do §. 3 przepisu wykonawczego do ustawy wprowadzającej taryfę cłową z dnia 25. maja 1882, Dz. u. p. Nr. 47, Dz. rozp. Nr. 16, artykuły podlegające dodatkom od cła wymieniać wyraźnie jako takie (zawierające cukier lub alkohol).

§. 7.

Dodatki należy pobierać wraz z cłem wchodowym i wstawić z niem razem do rachunku jako cło.

Ewentualne nadwyżki przypadające na podstawie §. 5 należy potwierdzać na odwrotnej stronie certyfikatu analizy i ich zwrot uwidocznić na dokumencie cłowym, przedłożonym przez stronę.

Certyfikaty należy dołączyć do odnośnego rejestru resytywcy, względnie do rejestru poborów dodatkowyh.

§. 8.

Z powodu wprowadzenia dodatków do cła należy obok poniżej przytoczonych wyrazów urzędowego abecedłowego spisu towarów do taryfy cłowej umieścić słowa „dodatek do cła“ ze wskazaniem na niniejszy reskrypt:

eter,
 lecznicze towary,
 ciastka, alinea 2,
 esencya biskupia, alinea 2,
 biszkopty,
 gorzka esencya,
 bonbony,
 wódka,
 chleb, alinea 3 i 4,
 konserwy z kakao,
 masa z kakao,
 kakes,
 kandyzowane przetwory,
 karmelki,
 karnepura, alinea 2,
 chemiczne produkta, uwaga 7 i uwaga 8,
 chinoza, alinea 2,
 czekolada,
 cytronat,
 cytrynowy sok, alinea 2,
 cytrynowe skórki, alinea 2,
 kondenzowane mleko,
 cukrownicze towary,
 koriander, alinea 2,
 curaçao,
 dragées,

drops,
 esencye,
 spożywcze towary, uwaga 3, po alinei 1,
 fernet,
 bżowy mus, alinea 2,
 owocowe gumy,
 owoce kandyzowane,
 gelées,
 owsiany cukier,
 napoje, uwaga 3,
 korzele, przy końcu,
 złotówka, alinea 1,
 halwa,
 miód, alinea 2.
 miód turecki, alinea 1,
 miodowuiki,
 imbir, alinea 2,
 kawowa esencya,
 kasztany, alinea 2,
 mąka z kasztanów, alinea 2,
 mączka dla dzieci,
 wiśniówka,
 wiśniowy sok, alinea 4,
 chleb owocowy z dodatkiem cukru,
 bonbony strzelające, alinea 1,
 ciasta,
 pierniki,
 limonadowa esencya,
 limonadowy proszek,
 limonadowa woda,
 likier,
 słodowe bonbony,
 migdałowe mleko,
 migdały, alinea 3,
 marcypan,
 marmelada,
 miód do picia,
 mleko kondenzowane,
 orzechy kandyzowane,
 opłatki, alinea 1,
 owoce, alinea 4 i 5,
 oliwa, zawierająca eter, alinea 2,
 perfumy,
 pastylki, alinea 2,
 cukier penidowy,
 pieprzowe pierniki,
 miętowe placuszki,
 roślinne soki, alinea 3,

pomarańczowe skórki, alinea 2,
 pumpernikel, alinea 2,
 poncz i ponczowa esencya,
 pigwowy ser, pigwowy chleb, pigwowa mar-
 melada,
 pigwowy sok, alinea 2,
 ratafia,
 rewalenta, przy końcu,
 nasiona, alinea 4,
 spirytus, ze wskazaniem na uwagę 7 i 8 do
 chemicznych wyrobów,
 cykuta,
 tamar indien rdzeń, alinea 2.
 tamar indien,
 tynktury, przy końcu,
 tragantowe towary,
 wanilowa esencya,
 wanilina,
 fiołkowy syrop,
 słodzone palone napoje spirytusowe,
 ocukrowane owoce,
 jałowcowa wódka, alinea 2,
 jałowcowy sok, alinea 2,
 woda,
 czereśniowy sok, alinea 3,
 wino i surogaty wina,
 piołunowy ekstrakt i piołunowy wyskok,
 korzenie,
 cukier we formie robaczków,
 cukry,
 sucharki.

Obok wyrazu „saletrzany eter wysokowy“
 należy umieścić na końcu w klamrach „(eter z ru-
 mu)“ i wskazać na eter, uwaga 8 do chemicznych
 wyrobów tudzież na niniejszy reskrypt. Równocze-
 śnie należy przydzielić saletrzany eter wysokowy
 do taryfy numeru 337 75 zł.

§. 9.

Postanowienia niniejszego rozporządzenia po-
 czną obowiązywać, a to co do dodatku z tytułu opłaty
 za zużycie cukru z dniem 1. sierpnia 1899, co do
 dodatku zaś z tytułu opłaty od wódki z dniem
 1. września 1899.

Kaizl w. r.

Di Pauli w. r.

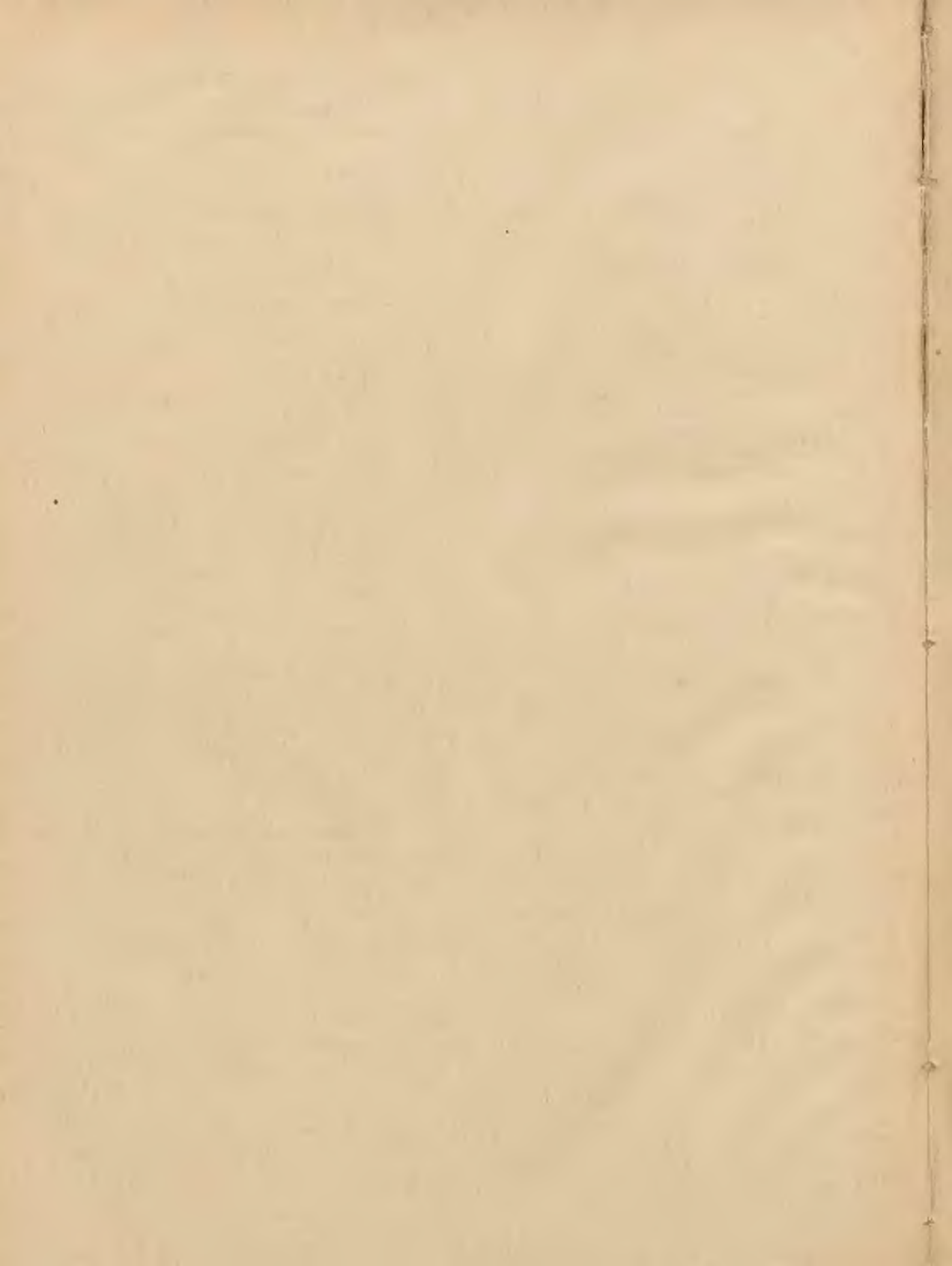

Dziennik ustaw państwa

dla

królestw i krajów w Radzie państwa reprezentowanych.

Cześć LIV. — Wydana i rozesłana dnia 21. lipca 1899.

Treść: № 128. Rozporządzenie zawierające przepis wykonawczy do części VIII. cesarskiego rozporządzenia z dnia 17. lipca 1899, dotyczącej obrotu cukru opodatkowanego między królestwami i krajami w Radzie państwa reprezentowanymi, krajami korony węgierskiej i krajami Bośnią i Hercegowiną, tudzież zmiany niektórych postanowień ustawy z dnia 18. czerwca 1894, Dz. u. p. Nr. 121, o wynagradzaniu podatku od tych ilości opodatkowanej wódki, które są w obrocie między powyższymi obszarami krajów.

128.

Rozporządzenie Ministerstwa skarbu z dnia 20. lipca 1899,

celem wykonania cesarskiego rozporządzenia z dnia 17. lipca 1899, Dz. u. p. Nr. 120, zmieniającego ustawy o podatkach pośrednich, pozostających w ścisłym związku z produkcją przemysłową, tudzież austriacko-węgierską taryfą cłową.

Cześć VIII.

Obrót cukru opodatkowanego między królestwami i krajami w Radzie państwa reprezentowanymi a krajami korony węgierskiej i krajami Bośnią i Hercegowiną i zmiana niektórych postanowień ustawy z dnia 18. czerwca 1894, Dz. u. p. Nr. 121, o wynagradzaniu podatku od tych ilości opodatkowanej wódki, które są w obrocie między powyższymi obszarami krajów.

Znosząc równocześnie rozporządzenie wykonawcze do ustawy z dnia 18. lipca 1894, Dz. u. p. Nr. 121 wydaje się celem wykonania części VIII. cesarskiego rozporządzenia z dnia 17. lipca 1899, Dz. u. p. Nr. 120, względnie celem wykonania po-

wyżej wskazanej ustawy w porozumieniu z królewsko węgierskim Ministerstwem skarbu na podstawie IX. części powyższego cesarskiego rozporządzenia, względnie §. 15 powołanej ustawy następujące postanowienia:

§. 1.

Oznajmienie.

1. Przedmiot oznajmienia.

Oznajmić należy o każdej 1 liter przenoszącej ilości płynów wysokowych pędzonych zawierających alkohol, obłożony opłatą państwową, jakoteż o każdej 2 kilogramy przenoszącej ilości opodatkowanego cukru oznaczonego w §. 1, l. 1 ustawy o opodatkowaniu cukru; gdy takie ilości wspomnianych płynów lub cukru przenosi się (przesyła się) w jakikolwiek bądź sposób do krajów korony węgierskiej lub do krajów Bośni i Hercegowiny.

Do płynów wysokowych pędzonych zalicza się także esencje zawierające alkohol, tudzież czyste i mieszane olejki eteryczne zawierające alkohol, które naśladują naturalny aromat, względnie smak pewnych gatunków owoców lub napojów i których używa się do przyrządzania płynów wysokowych pędzonych, jak esencje z owoców, rumu, koniaku, eter owocowy i z rumu itp.; nie zalicza się natomiast do płynów wysokowych pędzonych innych czystych lub mieszanych eterów innego rodzaju, np. eteru octowego i siarczanego.

Wysyłając płyny wysokowe pędzone, których zawartości alkoholu nie można zbadać alkoholome-

trem, t. j. wysyłając słodzony likier, rozolis, esencję ponczową w mniejszych naczyniach, jak flaszki itp. tudzież w mniejszych beczułkach o pojemności co najwyżej 25 litrów, nie potrzeba oznajmiać zawartości alkoholowej tych płynów, jeżeli ich ilość nie przekracza jednego hektolitra, a zawartość alkoholu 60 stopni studzielnego alkoholometru w tym razie, gdy strona zgadza się, aby zawartość alkoholu przyjęto co najmniej na 40 stopni studzielnej skali (40 od sta) alkoholometrowej.

Zawartość alkoholową esencji i eterów zawierających alkohol, a podlegających oznajmieniu, przyjmuje się na 70 stopni studzielnej skali alkoholometrowej (70 od sta) i nie potrzeba zatem o niej wносить oznajmienia.

W oznajmieniu powinien wysyłający podać także drogi lądowe i wodne, któremi wyszłe posyłkę, względnie wymienić przedsięwzięcie kolei żelaznej lub żeglugi parowej, któremu odda posyłkę do przewozu.

Oznajmieniu nie podlegają:

- a) Posyłki wspomnianych przedmiotów, podlegających opodatkowaniu, wysłane koleją żelazną, okrętem parowym lub pocztą w wewnętrznym obrocie między obszarami krajów wspólnego au-tryacko-węgierskiego obszaru cłowego, jeżeli miejsce wystania i miejsce przeznaczenia leżą w tym samym obszarze krajów, posyłka zaś, aby dojść do miejsca przeznaczenia, musi przejść przez jeden z obu lub przez oba obszary krajów (przesyłki transito). Jeżeli w ten sposób wysłane posyłki odbywają drogę częścią koleją, a częścią okrętem parowym, to uwolnienie od oznajmienia przysługuje im tylko w tym razie, jeżeli jeden zakład transportowy oddaje posyłkę drugiemu celem dalszego przewozu, nie używając pośrednictwa trzeciego zakładu.

Jeżeli zaś stacya oddawcza przedsiębiorstwa kolei żelaznej lub żeglugi parowej znajduje się na obszarze krajów, przez który mają przejść posyłki i jeżeli celem dalszego ich wysłania do miejsca przeznaczenia położonego w tym samym obszarze krajów co i miejsce wysłania, musi być wydana najpierw dyspozycja, wtedy dzieli się wysłanie na wysłanie koleją żelazną lub okrętem parowym z jednego obszaru krajów do drugiego i na przewóz dalszy od stacyi oddawczej kolei żelaznej lub okrętu parowego do miejsca przeznaczenia położonego w drugim obszarze krajów, a zatem powinno się oznajmić tak wysłanie koleją żelazną lub okrętem parowym jak i dalszy przewóz od stacyi oddawczej, a mianowicie ten ostatni jako zwrotna posyłka w myśl ostatniego

ustępu artykułu 4go VIII. części cesarskiego rozporządzenia.

- b) Wysyłki wódki denaturowanej zapomocą powszechnie używanego środka denaturacyjnego.

2. Forma oznajmienia.

Oznajmienie należy wносить ustnie lub pisemnie do właściwego oddziału straży skarbowej, władze krajowe jednak są upoważnione do wyznaczenia wyjątkowo celem przyjmowania takich oznajmień innych organów lub urzędów zamiast oddziałów straży skarbowej tam, gdzie tego wymagają stosunki obrotu.

Oznajmienie należy wносить na piśmie, jeżeli podlegające oznajmieniu przeniesienie płynów wyśkokowych pędzonych ma odbyć się bezpośrednio z gorzelnii podlegającej opłacie konsumcyjnej, z wolnego składu lub z rafinerji wódki, uznanej za skład wolny albo też cukru z cukrowni lub z wolnego składu cukru. To oznajmienie powinno się równocześnie z owem oznajmieniem, które należy wносить celem wywozu wódki, względnie cukru za uiszczeniem opłaty spożywczej, doręczyć temu samemu organowi skarbowemu, który ma przyjmować te ostatnie oznajmienia.

Pisemne oznajmienia należy wystosowywać w dwu równobrzmiących egzemplarzach ściśle według załączonych wzorów i to oddzielnie dla każdego przedmiotu, podlegającego opodatkowaniu.

Wzór Nr. I. II.

Organa skarbowe, ustanowione do przyjmowania takich oznajmień, będą wydawały stronom blankiety oznajmień za zwrotem kosztów nakładu.

Oznajmienie wniesione ustnie powinien organ skarbowy spisać na powyższej przepisanych formularzach w dwu egzemplarzach, oznajmający zaś po przeczytaniu powinien je podpisać a gdyby nie umiał pisać, umieścić na niem swój znak odręczny.

Po dokonaniem odprawienia służy oznajmienie zarazem jako karta przejścia.

§. 2.

Dostawienie oznajmionej posyłki.

Posyłkę wraz z oznajmieniem należy dostawić z reguły właściwemu oddziałowi straży skarbowej, względnie innemu organowi skarbowemu (urzędowi) celem urzędowego zbadania, przedkładając mu zarazem należące do niej listy przewozowe, rachunki itp.

Jeżeli posyłający życzy sobie, aby zbadania dokonano w jego zakładzie przemysłowym, to powinien przedtem prosić skarbową władzę pierwszej instancyi o zezwolenie na to i zobowiązać się w podaniu do uiszczenia nadwyżki wydatków, które poniesie zarząd skarbowy w skutek uwzględnienia jego prośby.

Tylko osobom zasługującym na zaufanie władz skarbowych udziela się tego pozwolenia, jednak ze zastrzeżeniem każdorazowego odwołania, w szczególności w razie nadużycia należy je bezzwłocznie cofnąć.

§. 3.

Urzędowe zbadanie posyłki w urzędzie wysyłkowym.

1. W ogólności.

Każdą celem wysłania do innego obszaru krajów oznajmioną posyłkę płynów wysokokowych pędzonych lub cukru należy urzędownie zbadać. Obowiązuje to także wówczas, gdy wolno wywieźć wódkę za uiszczeniem opłaty pod pewnymi warunkami bez urzędowego zbadania.

Podczas tego zbadania sprawdza organ skarbowy, któremu je poruczono, zgodność oznajmienia ze stanem posyłki, bada liczbę i gatunek naczyń, względnie liczbę pakunków, dalej gatunek, jakoteż ilość przedmiotów, przeznaczonych do wysłania, względnie, jeżeli to są płyny wysokokowe pędzone, także ich zawartość alkoholową w sposób poniżej podany i przekazuje w końcu do odnośnego oddziału straży skarbowej, gdzie ją dostawić należy.

2. Zbadanie ilości.

Gdy oznajmiono wysłanie do krajów Korony węgierskiej lub krajów Bośni i Hercegowiny równocześnie oznajmienie wywozu wódki lub cukru za uiszczeniem opłaty (§. 1, l. 2 ustęp 2), to wywód spostrzeżeń stwierdzonych co do ilości, a względnie i zawartości alkoholu, należy wpisać także do karty przejścia.

Co do innych przypadków zarządza się co następuje:

a) gdy się wysyła płyny wysokokowe pędzone w beczkach, jaszczykach (caissons) cysternach itp., a naczynia te są pełne i urzędownie ocechowane, wówczas stosować się należy do wskazówek cechy.

Jeżeli beczki nie są ocechowane lub tylko w części napełnione, to należy ich zawartość zbadać laską mierniczą Matieviescha. Ilość

wódki w beczkach itp. można oznaczyć także przez zbadanie wagi netto i zamianę jej na miarę litrową z uwzględnieniem rzeczywistej zawartości alkoholu.

Ponieważ objętość (volumen) wódki zależy od stopnia jej ciepoty, przeto należy zawsze przeprowadzić redukcję zbadanej objętości pozornej na objętość rzeczywistą przy temperaturze + 12 Reaumura. Redukcję uskutecznia się według przepisanych tablic redukcyjnych.

b) Gdy wysyła się płyny wysokokowe pędzone w mniejszych naczyniach (flaszkach, dzbanach itp. lub mniejszych beczułkach o pojemności co najwyżej 25 litrów), wówczas sprawdza się ilość naczyń o równej wielkości, a następnie bada się pojemność jednego z tych naczyń, aby na podstawie tych dat obliczyć ilość płynu. To obliczenie można znacznie uprościć, jeżeli wysyłający dostarczy w tym celu próżnych naczyń próbnych, których pojemność można łatwo w każdym czasie zbadać.

Jeżeli ilość płynu wysokokowego pędzonego przeznaczonego do wysłania w mniejszych naczyniach nie przenosi 25 litrów i jeżeli co do prawdziwości dat oznajmienia według wyniku oględzin nie zachodzą żadne wątpliwości wówczas można zupełnie zaniechać urzędowego zbadania ilości.

Jeżeli badanie urzędowe posyłki odbywa się w zakładzie przemysłowym, może organ skarbowy pojemność naczyń przeznaczonych do pomieszczenia posyłki, o ile one są nie ocechowane, oznaczyć urzędownie jeszcze przed ich napełnieniem.

c) Gdy wyroby cukrowe oznaczone w §. 1, l. 1 ustawy o opodatkowaniu cukru, wysyła się nie równocześnie z ich wywozem z cukrowni, względnie z wolnego składu cukru, wówczas, jeżeli nie są to głowy cukru, należy sprawdzić wagę brutto każdego poszczególnego pakunku, i od niej potrącić tarę, którą przy wywozie cukru z cukrowni, względnie z wolnego składu cukru uwidoczniło na odnośnym opakowaniu. w myśl §. 24 B, l. 1 przepisu wykonawczego do ustawy o opodatkowaniu cukru. Różnica wskaże wagę netto każdego pakunku, którą do rachunku przyjąć należy, co do głów cukru należy zbadać tylko ich liczbę i łączną wagę brutto, jeżeli zaś głowy znajdują się w osłonach papierowych, to należy potrącić przeciętną tarę podaną u spodu osłony.

Jeżeli wagi tary nie uwidoczniiono na opakowaniu, lub gdy co do podanych dat nasuwają się wątpliwości, wówczas od zbadanej wagi brutto należy potrącać poniżej umieszczoną, a w odsetkach wagi brutto, wyrażoną tarę przeciętną, a mianowicie :

a) dla głów cukru w osłonach papierowych	3 od sta
b) dla głów cukru i ogółem dla cukru w beczkach	13 „ „
c) dla cukru we workach	1 „ „
d) dla cukru w skrzyniach	14 „ „
e) dla cukru w kartonach	5 „ „
f) dla syropu w beczkach	8 „ „

W razie wysłania cukru w ilościach nie przekraczających 25 kilogramów brutto należy w zupełności zaniechać urzędowego zbadania ilości, jeżeli co do dat oznajmienia, oględziny nie wykażą żadnych wątpliwości.

3. Zbadanie zawartości alkoholowej w płynach wysokowych pędzonych.

a) Gdy chodzi o płyny wysokowe pędzone, których zawartość alkoholu można zbadać alkoholometrem, wówczas należy dokonać tego zbadania urzędowym 100-dzielnym alkoholometrem, a jeżeli temperatura zbadana różni się od temperatury normalnej (+ 12 Reaumur) wówczas należy dokonać redukcji pozornej tęgości na tęgość rzeczywistą według tablicy redukcyjnej I, dodanej do każdego alkoholometru.

W razie wysłania w beczkach, jaszczkach (caissons), cysternach itp. należy zbadać zawartość alkoholową co do każdego naczynia oddzielnie.

Gdy wysyła się takie płyny wysokowe pędzone w mniejszych naczyniach (flaszki, dzbanach itp. lub mniejszych beczkach o pojemności co najwyżej 25 litrów), wówczas można ograniczyć się na wrywkowym zbadaniu zawartości alkoholowej płynu w poszczególnych naczyniach, na których wybór strona nie powinna mieć wpływu, jeżeli odnośne naczynia zawierają płyny wysokowe pędzone tego samego gatunku i jeżeli nie zachodzą zresztą żadne inne wątpliwości. Wystarczy, gdy z każdego 25 naczyń oraz z pozostałej możliwie reszty poniżej 25 naczyń tudzież w przypadku, w którym znajduje się ogółem mniej niż 25 naczyń otworzy się jedno naczynie, którego wyboru stronie dozwolić nie należy.

Wrywkowego zbadania można zaniechać, jeżeli ogólna ilość płynu wysokowego pędzonego, przeznaczonego do wysłania nie przekracza dziesięciu litrów.

b) Gdy chodzi o płyny wysokowe pędzone, których zawartości alkoholowej nie można zbadać samym alkoholometrem (słodzone likiery, rozolis, esencje ponczowe), wtedy celem jej zbadania należy posługiwać się umyślnie do tego sporządzonymi aparatami i alkoholometrami, których używa się przy wywozie likierów. Takimi aparatami i alkoholometrami obdzieli się te organa, którym nadarzy się sposobność przekazywania posyłek tego rodzaju.

Posyłającemu przysługuje prawo być obecnym podczas badania zawartości alkoholowej za pomocą tych aparatów.

Gdy takie płyny wysyła się w beczkach, wówczas należy dokonywać zawsze wspomnianego badania.

Gdy zaś wysyła się w mniejszych naczyniach (flaszki, dzbanach itp. lub mniejszych beczkach o pojemności co najwyżej 25 litrów), wówczas wystarczy, jeżeli z każdego 25 naczyń, zawierających płyny wysokowe pędzone tego samego gatunku, oraz pozostałej możliwie reszty poniżej 25 naczyń, jakoteż w przypadku, w którym znajduje się ogółem mniej niż 25 naczyń, otworzy się jedno naczynie, na którego wybór strona nie powinna mieć wpływu.

Gdy ogólna ilość nie przekracza jednego hektolitra i gdy strona skorzystała z ułatwienia przyznanego jej w §. 1. l. 1, a zezwalającego na zaniechanie oznajmienia zawartości alkoholowej, wówczas należy przyjmować zawartość alkoholową płynu na 40 stopni 100-dzielnej skali alkoholometrowej. Organ skarbowy ma przekonać się w tym razie, czy płyn alkoholowy, który oznajmiono jako likier, rozolis lub esencja ponczowa jest czysty i słodki. Także i tego zbadania można zaniechać, jeżeli ogólna ilość płynu wysokowego pędzonego, przeznaczona do wysłania nie przekracza 25 litrów i jeżeli co do prawdziwości dat oznajmienia nie zachodzą widocznie żadne wątpliwości.

c) W przypadkach, w których badanie posyłki odbywa się w zakładzie przemysłowym posyłającego, można zbadać zawartość alkoholową płynu wysokowego pędzonego przeznaczonego do wysłania, przed napełnieniem naczyń transportowych.

Oдноsny płyn musi się jednak w tym razie mieścić tylko w jednym naczyniu służącym do przechowania i przed zacierpnięciem próbki potrzebnej do zbadania zawartości alkoholu, należy ten płyn dokładnie przemieszać.

d) Gdyby 100-dzielnego alkoholometru nie było wyjątkowo do dyspozycji, lub gdyby odnośny organ skarbowy nie posiadał aparatu do ozna-

czenia zawartości alkoholu w słodzonych likierach, rosolisie i esencji ponczowej, wówczas z każdego większego naczynia (beczki, jaszczyku (caissons) cysterny itp.) należy wziąć próbki w ilości co najmniej $\frac{1}{2}$ litra, opieczetować je wspólnie ze stroną i odesłać celem sprawdzenia do właściwego nadzoru straży skarbowej. Gdy posyłka mieści się w mniejszych naczyniach (flaszkach itp.), to wówczas należy wziąć próbki z naczyń (lit. b) wyjętych z każdego pakunku.

4. Urzędowe zamknięcie posyłki.

W skutek żądania posyłającego można także nałożyć na posyłkę zamknięcie urzędowe. W tym przypadku jednak posyłka musi być odpowiednio przysposobioną do nałożenia bezpiecznego urzędowego zamknięcia.

5. Zakończenie czynności urzędowej.

Gdy przy sprawdzeniu ogólnej ilości cukru przeznaczanego do wysłania lub ogólnej ilości alkoholu w płynach wysokowych pędzonych przeznaczonych do wysłania okaże się nadwyżka lub brak w porównaniu z oznajmieniem, wówczas należy stwierdzić zarzut przekroczenia skarbowego, a to na podstawie artykułu 11, l. 1 części VIII. cesarskiego rozporządzenia. jeżeli różnica przekracza pięć od sta, na podstawie zaś artykułu 12, l. 2 części VIII. cesarskiego rozporządzenia, jeżeli różnica przekracza 3, jednak nieprzenosi 5 od sta.

Gdy zaś dopełniono wszystkich przepisanych warunków i pod żadnym względem niema zarzutu, wówczas po wpisaniu wywodu spostrzeżeń do rejestru wysyłkowego, należy ten wywód tudzież numer bieżący rejestru wysyłkowego wpisać do obu egzemplarzy oznajmienia (karty przejścia) i wyznaczyć w nich oznajmiony przez wysyłającego danym okolicznościom odpowiedni i w uwzględnieniu wszystkich stosunków, nie zbyt krótko wymierzony termin, w przeciągu którego posyłka powinna dojść na miejsce przeznaczenia.

§. 4.

Postanowienia co do drogi, którą przewozi się posyłkę.

1. Przypadkowe wydarzenia podczas transportu.

Przepisane w ustępie drugim artykułu 4 części VIII. cesar. rozporządzenia doniesienia o przypadkowych wydarzeniach podczas transportu, należy wnieść ustnie lub na piśmie do najbliższego oddziału straży skarbowej.

Jeżeli okoliczności wymagają koniecznie bezwłocznego sprawdzenia, na przykład w razie uszkodzenia naczynia a w pobliżu nie jest ustanowiony oddział straży skarbowej, wówczas można wnieść doniesienie do najbliższej zwierzchności gminnej z żądaniem, aby stwierdziła prawdziwość doniesienia i wydała przewoźnikowi na to potwierdzenie.

Tem poświadczeniem powinien wykazać się przewoźnik celem dopełnienia dalszej czynności urzędowej w najbliższym oddziale straży skarbowej.

2. Przedłużenie terminu dostawy.

Władze skarbowe pierwszej instancyi są upoważnione do przedłużenia terminu dostawy, zakreślonego w karcie przejścia dodatkowo najwyżej o jeden miesiąc, gdy wysyłający o to prosi na piśmie i gdy zachodzą uwzględnienia godne powody nawet wówczas, jeżeli nie stwierdzono podczas transportu przypadkowego wydarzenia, z powodu którego zaszła konieczność przekroczenia tego terminu.

3. Pozostawienie posyłki na obszarze krajów, z którego się ją wysyła.

Posyłkę przekazaną można pozostawić w królestwach i krajach w Radzie państwa reprezentowanych, w tym przypadku jednak należy dostawić ją do najbliższego oddziału straży skarbowej, okazując mu zarazem unikat karty przejścia.

Pozostawienie części posyłki na obszarze krajów, z którego się ją wysyła, jest niedozwolone.

4. Zmiana miejsca przeznaczenia w czasie, gdy posyłka znajduje się jeszcze na obszarze krajów, z którego się ją wysyła.

W razie zmiany miejsca przeznaczenia posyłki w czasie, gdy ona znajduje się jeszcze na obszarze królestw i krajów w Radzie państwa reprezentowanych, powinien organ skarbowy, któremu ją dostawi się, sprawdzić, czy stan posyłki zgadza się z unikatem karty przejścia, i czy w ogóle jest dozwolony przewóz drogami lądowymi lub wodnymi, które strona podała, zmieniając miejsce przeznaczenia.

5. Zmiana miejsca przeznaczenia w obszarze krajów, w którym się posyłka odbiera.

W razie dostawienia w królestwach i krajach w Radzie państwa reprezentowanych posyłki dla nich przeznaczonej, z powodu późniejszej zmiany miejsca przeznaczenia lub z powodu jej podziału dokonanego przed dojściem jej do miejsca przeznaczenia (artykuł 4. ustęp 3 części VIII. cesar. rozporządzenia) powinien odnośny organ skarbowy co do tej posyłki dopełnić czynności urzędowej w sposób okre-

ślony w §. 5 niniejszego przepisu. Ponieważ jednak duplikat karty przejścia tam nie znajduje się, przeto należy odprawić posyłkę tylko na podstawie unikatku tej karty.

6. Zwrócenie posyłki do obszaru krajów, z którego pochodzi.

A. Jeżeli wysłanie odbyło się w sposób przepisany.

W razie zwrotu posyłki płynów wysokowych pędzonych lub cukru do obszaru krajów, z którego ją wysłano w sposób przepisany z kartą przejścia, wówczas należy ją z reguły najpierw dostawić w obszarze krajów, w którym ma być odebrana, i następnie stosownie do artykułu 4, względnie artykułu 14 części VIII. cesarskiego rozporządzenia i §. 1 niniejszego przepisu wykonawczego oznajmić celem wysłania do obszaru krajów, z którego ona pochodzi.

Gdy wysłaniem zajął się publiczny zakład transportowy, a posyłka znajduje się jeszcze w ręku tego przedsiębiorstwa przewozowego, wówczas może władza skarbową pierwszej instancji zezwolić wysyłającemu na zwrócenie posyłki bez poprzedniego stawienia jej w obszarze krajów, dla którego była pierwotnie przeznaczona.

O to pozwolenie powinien prosić wysyłający władzę skarbową pierwszej instancji, w której okręgu leży urząd wysyłkowy, przedkładając jej dokumenty przewozowe, którymi rozporządza oraz podając jej przyczynę, która skłoniła go do wniesienia podania i w tem podaniu zobowiązać się wyraźnie do stawienia posyłki w przeciągu oznaczonego terminu w niezmienionej jakości i ilości napowrót do urzędu wysyłkowego.

W razie udzielenia tego pozwolenia, może publiczne przedsiębiorstwo transportowe posyłkę wraz z wystawioną pierwotnie przez urząd wysyłkowy kartą przejścia, do której należy dołączyć otrzymane pozwolenie, przewieźć bez dostawienia jej w drugim obszarze krajów napowrót do obszaru krajów, z którego ona pochodzi.

B. Gdy posyłka nie jest zasłonięta kartą przejścia.

Gdy z Węgier lub z Bośni i Hercegowiny nadejdzie posyłka płynów wysokowych pędzonych lub cukru bez karty przejścia do stacyi kolei żelaznej (okrętu parowego), oddalonej więcej niż 15 kilometrów od granicy Węgier lub Bośni i Hercegowiny a dla braku warunków wymienionych w artykule 10 części VIII. cesarskiego rozporządzenia nie można co do niej podnieść zarzutu przekroczenia, wówczas na żądanie wysyłającego może władza skarbową pierwszej instancji, w której okręgu leży stacya oddaw-

cza kolei żelaznej (zakładu transportowego), zezwolić na zwrócenie wspomnianej posyłki.

Do odnośnego uzasadnionego podania powinien wysyłający dołączyć dokumenta przewozowe dotyczące posyłki (list przewozowy, receptis nadawczy itp.) w oryginale lub w odpisach uwierzytelnionych przez zakład transportowy.

Na podstawie tego zezwolenia należy o wspomnianej posyłce stosownie do artykułu 3 względnie 14 części VIII. cesarskiego rozporządzenia i §. 1 niniejszego przepisu wykonawczego oznajmić organowi skarbowemu ku temu ustanowionemu z powołaniem się na odnośne pozwolenie.

Gdyby adresat nie odebrał posyłki, która nadeszła bez karty przejścia ani też wysyłający nie zażądał jej zwrócenia, wówczas władza skarbową pierwszej instancji na żądanie zarządu kolejowego, o ile on jest uprawnionym do dyspozycji posyłką w celu pokrycia swych pretensyj, może mu zezwolić na sprzedaż posyłki jednak po poprzednim uiszczeniu w urzędzie percepcyjnym wskazanym przez władzę skarbową pierwszej instancji wynagrodzenia (artykuł 1, względnie artykuł 14 części VIII. cesarskiego rozporządzenia) przypadającego za każdy litr alkoholu, względnie za każdy kilogram cukru, mieszczący się w posyłce.

§. 5.

Dopełnienie czynności urzędowej co do posyłki w urzędzie dostawy.

1. W ogólności.

Obowiązek dostawienia, wyrażonego w artykule 4 części VIII. cesarskiego rozporządzenia dopełnia się, jeżeli przekazaną posyłkę dostawi się bez zmiany co do jakości i ilości w przeciągu terminu oznaczonego w karcie przejścia, względnie przedłużonego we właściwym czasie, do siedziby oddziału straży skarbowej (urzędu dostawy) wymienionego w tej karcie i gdy zarazem odda się temu oddziałowi unikat wspomnianej karty.

Urząd dostawy, któremu dostawia się posyłkę w miejscu przeznaczania lub po drodze do tego miejsca, porównuje przedłożony przez stronę unikat z otrzymanym duplikatem karty przejścia, sprawdza liczbę i rodzaj naczyni, względnie ilość pakunków, o ile w poniżej zamieszczonych ustępach tego przepisu nie zarządza się lub nie przyznaje się odmiennego sposobu postępowania, bada gatunek jakoteż ilość a gdy chodzi o płyny wysokowe pędzone, także i zawartość alkoholu w posyłce co do każdego poszczególnego naczynia w sposób przepisany dla urzędu wysyłkowego (§. 3, l. 2 i 3).

Gdy w toku czynności urzędowej co do dostawionej posyłki okaże się że jej część nie jest zasłonięta kartą przejścia i że ta część przekracza 5 procentów ilości alkoholu lub cukru, która powinna się znajdować według karty przejścia, wówczas po dokładnem zbadaniu rzeczywistej ilości należy na podstawie art. 11, l. 2 części VIII cesarskiego rozporządzenia stwierdzić zarzut przekroczenia skarbowego.

Sprawdzony ubytek w ilości należy każdym razem uwidocznnić w załatwieniu karty przejścia.

Gdy chodzi o małe posyłki, które przesłano pocztą, koleją żelazną lub okrętem parowym, a miejsce przeznaczenia nie jest zarazem siedzibą oddziału straży skarbowej, do którego należało je dostawić, wówczas wystarcza przedłożenie odnośnemu oddziałowi straży skarbowej (urzędowi dostawy) unikatku karty przejścia wraz z listem przewozowym i innymi do posyłki odnoszącymi się papierami, jak faktura itp. w oznaczonym terminie dostawienia zanim zabrano posyłkę ze stacyi.

Co do płynów wysokowych pędzonych w mniejszych naczyniach (flaszkiach, dzbanach itp. tudzież w beczułkach najwyżej o pojemności 25 litrów) uważa się za małe posyłki łączne ilości aż do 1 hektolitra, co do cukru zaś łączne ilości aż do jednego cetnara metrycznego.

Gdyby co do prawdziwości dat w oznajmieniu okazały się uzasadnione wątpliwości, wówczas jest uprawniony urząd dostawy zbadać urzędownie posyłkę stosownie do postanowień zamieszczonych w dalszej części tegoż paragrafu.

Gdy adresat (odbiorca) życzy sobie, aby co do innych niż właśnie wspomnianych małych posyłek dopełniono czynności urzędowej poza siedzibą oddziału straży skarbowej, n. p. w zakładzie przemysłowym lub na placu stacyi, wówczas powinien wnieść do właściwej władzy skarbowej pierwszej instancyi podanie na piśmie o udzielenie pozwolenia na to i zobowiązać się w tem podaniu do ponoszenia nadwyżki wydatków, które w skutek tego wynikną dla zarządu skarbowego.

Tego pozwolenia udziela się jedynie z zastrzeżeniem każdorazowego odwołania, w szczególności w razie nadużycia należy je bezzwłocznie cofnąć.

2. Szczegółowe zarządzenia co do zbadania ilości

a) Płynów wysokowych pędzonych.

Gdy odprawienia w urządzie wysyłkowym dokonano według znaku cechowniczego lub według wagi, wówczas należy w ten sam sposób skutecznie odprawienie także w urządzie dostawy

Gdy ilość płynów wysokowych pędzonych zbadał urząd wysyłkowy według wagi, wówczas urząd dostawy może się zadowolić przeważeniem sporco. jeżeli co do zawartości alkoholowej nie okaże się żadna różnica.

Gdy do przesłania użyto naczyń, których pojemność zbadał przedtem organ skarbowy urzędownie, wówczas to zbadanie równa się ocechowaniu.

Jeżeli posyłka składa się z kilku beczek a podczas badania ilości i rodzaju naczyń następnie gatunku i ilości płynu nie stwierdzi się żadnego zarzutu, wówczas urząd dostawy może ograniczyć się do zbadania zawartości alkoholowej w poszczególnych próbkach wrywkowych, na których wybór strona nie powinna mieć wpływu. Wynik prób wrywkowych należy uwidocznnić w załatwieniu karty przejścia.

Gdyby zaś podczas tego zbadania stwierdzono zarzut nawet tylko co do jednego naczynia, wówczas należy zbadać zawartość alkoholową w każdym naczyniu.

Zawartość alkoholową słodzonego likieru, rozlisu, esencji ponczowej w beczkach powinien urząd dostawy tylko wówczas zbadać, gdy co do tożsamości posyłki zachodzą wątpliwości.

W tych przypadkach, w których zawartość alkoholową takich płynów wysokowych pędzonych wysłanych w mniejszych naczyniach, (w flaszkiach, dzbanach itp. lub w małych beczułkach o pojemności co najwyżej 25 litrów) przyjęto stosownie do oznajmienia na 40 procentów, względnie przy wysłaniu esencji, zawierających alkohol i etery różnych rodzajów na 70 procentów, wówczas także urząd dostawy powinien przyjąć do obrachunku tę samą zawartość alkoholową.

Sprawdzenia gatunku, ilości i zawartości alkoholowej płynów wysokowych pędzonych należy w końcu zaniechać zupełnie, gdy posyłka nadeszła z nienaruszonym zamknięciem urzędowym i gdy nie zachodzą zresztą żadne wątpliwości. Za podstawę do załatwienia w tych przypadkach należy przyjąć ilość alkoholu zbadaną przez urząd wysyłkowy.

b) Cukru.

Gdy podczas badania co do ilości i rodzaju naczyń nie stwierdzono zresztą żadnego zarzutu, gdy nie zachodzi żadna wątpliwość, wówczas może się urząd dostawy zadowolić wrywkowem przeważeniem brutto poszczególnych pakunków, na których wybór strona nie powinna mieć wpływu. Wynik prób wrywkowych należy uwidocznnić w załatwieniu karty przejścia.

Co do posyłek o wadze co najwyżej 25 klg. można zaniechać także tej próby wrywkowej.

Gdy posyłka nadejdzie z nienaruszonym urzędowym zamknięciem naczynia, wówczas należy zaniechać sprawdzenia ilości pakunków, rodzaju i

ilości, jeżeli nie okażą się żadne wątpliwości, w razie nałożenia zamknięcia na pakunkach, należy poszczególne pakunki przeliczyć. Za podstawę do załatwienia w tych przypadkach należy przyjąć ilość zbadaną przez urząd wysylkowy.

3. Wystawienie karty legitymacyjnej.

Wzór
Nr. III i IV.

Po dokonaniu czynności urzędowej powinien urząd dostawy wydać stronie kartę legitymacyjną wystawioną według dołączonych wzorów, a w razie podzielenia posylki osobną kartę legitymacyjną dla każdej części posylki. Karta legitymacyjna służy temu, kto sprowadził płyny wysokokowe pędzone lub cukier z krajów Korony węgierskiej lub z Bośni i Hercegowiny, jako poświadczenie dostawienia w sposób przepisany posylki w królestwach i krajach w Radzie państwa reprezentowanych.

§. 6.

Obwieszczenie dróg lądowych i wodnych i doniesienia przedsiębiorstw transportowych.

Drogi lądowe i wodne (z wyjątkiem linii kolei żelaznej i żeglugi parowej), któremi można przewo-

zić podlegające oznajmieniu posylki płynów wysokokowych pędzonych lub cukru, w obrocie między trzema obszarami krajów ogłosi się w dzienniku ustaw krajowych i rozporządzeń każdego kraju, w którym znajdują się te drogi lądowe i wodne. Także zarządzi się, aby spis dozwolonych dróg lądowych i wodnych znajdował się w oddziałach straży skarbowej w każdym czasie do przejrzienia dla stron.

Według załączonego wzoru należy wystosowywać doniesienia, które stosownie do artykułu 7 cesarskiego rozporządzenia przedsiębiorstwa kolei żelaznej, żeglugi parowej jakoteż poczty są obowiązane o przyjętych do przewozu posylkach, nadchodzących z krajów Korony węgierskiej lub z krajów Bośni i Hercegowiny, przedkładać oddziałowi straży skarbowej, w którego okręgu leży stacya oddawcza. Te doniesienia są wolne od opłaty pocztowej.

Wzór Nr

Kaizl r. w.

Wzór Nr. I

(do §. 1 p. w.)

Kraj: Kraj:

Urząd wysyłkowy: oddział straży skarbowej w

Urząd dostawy: oddział straży skarbowej w

1. Oddano dnia 18

2. Zapisano w rejestrze wysłania dla płynów wysokowych pędzonych pod bież. Nr.

3. Sprawdzono i porównano z $\frac{\text{unikatem}}{\text{duplikatem}}$:Oznajmienie (zarazem karta przejścia) posyłek płynów
wysokowych pędzonych.

(Unikat — duplikat).

N. N. (zatrudnienie) w Nr. oznajmia współpodpisanemu organowi (urzędowi) skarbowemu, że zamierza opisaną na drugiej stronie posyłkę płynów wysokowych pędzonych wysłać do krajów Korony węgierskiej.
Bośni i Hercegowiny.

Okres czasu, w którym należy dostawić przesyłkę do miejsca przeznaczenia wewnątrz wymienionego

(Miejsce) dnia 18

(organ skarbowy i jego charakter.)



Podpisany obowiązuje się postarać o to, aby przekazaną posyłkę bez zmiany co do jakości i ilości wraz z niniejszą kartą przejścia dostawiono w terminie obok oznaczonym organowi skarbowemu wewnątrz wymienionemu.

To zobowiązanie gaśnie dopiero wtedy, gdy urząd dostawy poświadczy, że wyżej określone obowiązkowi zadość uczyniono.

.
(Podpis strony.)

Druk płatny.

II. Urzędowy wywód spostrzeżeń.

Ilość		Rodzaj	Gatunek płynów wysokowych przeczyszczonych	Zbadana ilość			Zbadana zawartość alkoholowa		Redukcyja ilości			Ilość czystego alkoholu		Możliwe ubytki z powodu przypadkowych wydarzeń podczas transportu	U w a g a	
naczyń				podług znaku odczwania	w inny sposób	według wagi	podług studzielnego alkoholu	przy temperaturze stopni Reaumura	zbadanej zawartości alkoholowej na rzeczywistą wagę według tablicy I	w litrach	w kilogramach	przy cieplocie 12 stopni Reaumura	w stopniach hektolitrowych (litrach) w każdym naczyniu tudzież łączna suma stopni			Urzędowe zamknięcie i jego rodzaj, ilość nałożonych pieczęci
1	2	3	4	5	6	7	8	9	10	11	12	13	14	15	16	17

Wzór Nr. II

(do §. 1 p. w.)

Kraj: Kraj:

Urząd wysyłkowy: oddział straży skarbowej w
.Urząd dostawy: oddział straży skarbowej w
.

1. Oddano dnia 18
2. Wpisano do rejestru wysłania dla cukru pod bież. Nr.
3. Sprawdzono i porównano z $\frac{\text{unikatem}}{\text{duplikatem}}$

Oznajmienie (oraz karta przejścia) posyłek cukru. (Unikat — duplikat.)

N. N. (zatrudnienie) w Nr. oznajmia współpodpisanemu organowi (urzędowi) skarbowemu, że zamierza opisaną na drugiej stronie posyłkę cukru wysłać do $\frac{\text{krajów Korony węgierskiej.}}{\text{Bośni i Hercegowiny.}}$

Okres czasu, w którym należy dostawić posyłkę do miejsca przeznaczenia wewnątrz wymienionego:

(Miejsce) dnia 18

.
(Organ skarbowy i jego charakter.)

Podpisany zobowiązuje się, postarać się o to, aby przekazaną posyłkę bez zmiany co do jakości i ilości wraz z niniejszą kartą przejścia dostawiono w terminie obok oznaczonym organowi skarbowemu wewnątrz wymienionemu.

To zobowiązanie gaśnie dopiero wtedy, gdy urząd dostawy poświadczy, że wyżej określönemu obowiązkowi zadość uczyniono.



.
(Podpis strony.)

I. Oznajmienie.

I. Oznajmienie.											
Dzień wysłania	Ilość	Rodzaj	Waga brutto	Waga netto	Nazwisko przewoźcy (przedsiębiorstwa kolei żelaznej lub żegluga parowej)	Oznaczenie dozwolonych dróg lądowych lub wodnych, któremi sypkę przewiezie się	Nazwisko, zatrudnienie	Siedziba (miejsce zamieszkania)	Kraj	Siedziba oddziału straży skarbowej, do którego należy dostawić sypkę	U w a g a
							adresata, względnie odbiorcy				
1	2	3	4	5	6	7	8	9	10	11	12

*) W razie wysłania głów cukru wystarczy podanie ich ilości i wagi łącznej.

Kraj:

Urząd dostawy: Oddział straży skarbowej w



Karta legitymacyjna dla płynów wysokowych pędzonych,

którą potwierdza się, że oznaczone poniżej a z $\frac{\text{krajów Korony węgierskiej}}{\text{Bośni i Hercegowiny}}$ wysłane płyny wysokowe pędzone, nieobciążone opłatą, a mianowicie:

Ilość	Rodzaj	Gatunek płynów wyskokowych pędzonych	Ilość w litrach	Zawartość alkoholowa podług studzielnego alkoholometra	Stopnie hekto- litrowe, ilość alkoholu ogółem
naczyń					

dostawiono podpisanemu organowi skarbowemu.

Niniejszą kartę legitymacyjną wydaje się odbiorcy posyłki na podstawie karty przejścia Nr.
wystawionej przez oddział straży skarbowej w kraj
a zapisanej w rejestrze dostawy podpisanego oddziału straży skarbowej pod bież. Nr.
celem pokrycia nabycia wyżej oznaczonych płynów wysokowych pędzonych.

Dla pozostałej części całej posyłki, objętej powyżej wskazaną kartą przejścia, wydano nadto
. . . sztuk kart legitymacyjnych.

Data

N. N.
(charakter służbowy.)



Druk podlegający ściślemu obrachunkowi.

Wzór Nr. IV

(do §. 5 p. w.)

Kraj:

Urząd dostawy: Oddział straży skarbowej w



Karta legitymacyjna dla cukru,

którą potwierdza się, że poniżej oznaczone z $\frac{\text{krajów Korony węgierskiej}}{\text{Bośni i Hercegowiny}}$ wystane opodatkowane ilości cukru, a mianowicie:

Ilość	Rodzaj	Ilość w kilogramach
p a k u n k ó w		

dostawiono do podpisanego organu skarbowego.

Tę kartę legitymacyjną wydaje się odbiorecy posyłki na podstawie karty przejścia Nr. wystawionej przez oddział straży skarbowej w kraj a zapisanej w rejestrze dostawy podpisanego oddziału straży skarbowej pod bież. Nr. celem pokrycia nabycia wyżej oznaczonych ilości cukru.

Dla pozostałej części całej posyłki, objętej powyżej wskazaną kartą przejścia wystawiono . . . sztuk kart legitymacyjnych.

Data

N. N.

(charakter służbowy.)



Druk podlegający ścisłemu obrachunkowi.

Wzór Nr. V
(do §. 6 p. w.)

Przedsiębiorstwo $\frac{\text{kolei żelaznej}}{\text{żeglugi parowej}}$

Doniesienie.

Do c. k. oddziału straży skarbowej w

.

Podpisany naczelnik stacyi $\frac{\text{pocztowej}}{\text{kolei żelaznej}}$ w donosi niniejszem
 $\frac{\text{żeglugi parowej}}$

stosownie do zarządzenia artykułu 7 części VIII. cesarskiego rozporządzenia, z dnia

że nadeszła posyłka $\frac{\text{płynów wyskokowych pędzonych}}{\text{cukru}}$ pochodząca z $\frac{\text{Węgier}}{\text{Bośni i Hercegowiny}}$ o wadze

brutto kilogramów $\frac{\text{z kartą}}{\text{bez karty}}$ przejścia i że tę posyłkę wyda się N. N.

Data

.
Naczelnik stacyi.

To doniesienie dołączono do rejestru dostawy pod bież. Nr.

Data

.
Kierownik oddziału.

U w a g a: Słowa nieodpowiednie należy skreślić.



Dziennik ustaw państwa

dla

królestw i krajów w Radzie państwa reprezentowanych.

Część LV. — Wydana i rozesłana dnia 23. lipca 1899.

Treść: **№ 129.** Rozporządzenie zawierające przepis wykonawczy do I. części cesarskiego rozporządzenia z dnia 17. lipca 1899 o opodatkowaniu piwa.

129.

Rozporządzenie Ministerstwa skarbu z dnia 21. lipca 1899,

celem wykonywania cesarskiego rozporządzenia z dnia 17. lipca 1899, Dz. u. p. Nr. 120, zmieniającego ustawy o podatkach pośrednich, pozostających w ścisłym związku z przemysłową produkcją, tudzież austriacko-węgierską taryfą cłową.

Część I.

Opodatkowanie piwa.

W celu wykonywania I. części cesarskiego rozporządzenia z dnia 17. lipca 1899. Dz. u. p. Nr. 120, wydaje się co do opodatkowania piwa na podstawie IX. części tego cesarskiego rozporządzenia następujące postanowienia w porozumieniu z królewsko węgierskiem Ministerstwem skarbu:

§. 1.

Spisanie wywodu ogłędzin, urządzenie i jakość chłodników, przemiary chłodników i kadzi fermentacyjnych.

I. Spisanie wywodu ogłędzin.

W myśl §. 8 I. części powołanego wyżej cesarskiego rozporządzenia są obowiązani tylko ci producenci piwa, którzy w czasie ważności tego cesarskiego rozporządzenia browar w ruch puszczejają,

względnie zamierzają dokonać zmiany w urządzeniu już w ruchu będącego browaru, wnieść dokładny opis należących do przedsiębiorstwa lokalów, oraz przegląd wszystkich do ruchu służących przyrządów, rur dla przeprowadzania płynów i naczyń, względnie donieść o zamierzonej ewentualnie zmianie urządzenia browaru.

Na podstawie wniesionego opisu i przeglądu, względnie na postawie doniesienia o zmianie zarządza władza skarbową I. instancyi sprawdzenie.

Sprawdzenie polega na urzędowym zbadaniu i oznaczeniu miejsc przedsiębiorstwa i przyrządów, jakoteż na zbadaniu pojemności ważniejszych dla kontroli przyrządów i naczyń. Ono obejmuje także ustawienie i zabezpieczenie ewentualnie używanego aparatu mierniczego kontrolnego dla piwa, w którym względnie należy przestrzegać istniejących na ten wypadek szczególnych przepisów.

Jeżeli zaś do urzędowego zbadania ilości wyrobionej brzezki służy chłodnik, należy baczyć na to, czy wypełnione są wymogi przepisane na wypadek użycia chłodnika do tego celu, a podane bliżej w następującym rozdziale II.

Chłodniki odpowiadające wszystkim wymogom należy wymierzyć na całe hektolitry, a mianowicie nie tylko przy sprawdzeniu, ale także corocznie przynajmniej raz, a szczególnie w browarach, które w czasie cieplejszej pory roku nie są w ruchu, nie wcześniej niż 4 tygodnie przed rozpoczęciem każdorazowej rocznej kampanii i odcechować na wszystkich czterech stronach chłodnika dla każdego na-

lewu, którego wielkość piwowar poda. Również należy poddać kadzi fermentacyjne peryodycznie przynajmniej co każde 3 lata ponownemu przemiarowi i odczechowaniu. Jeżeli się jednak używa kontrolnego aparatu mierniczego, to wystarczy poddać co roku ponownemu przemiarowi odpowiednią ilość kadzi fermentacyjnych, na których wybór strona wpływać nie może.

Jeżeli w browarze są używane klarownice, to jest naczynia przeznaczone na przechowanie zupełnie ugotowanej brzezki bezpośrednio przedtem nim ona dostanie się na chłodnik, a to celem przedwstępnego odczyszczenia i przefiltrowania, to wymaga się:

- a) aby klarownica w celu spuszczenia płynu połączoną była tylko z chłodnikiem, względnie brzeznikiem i z kanałem odpływowym zapomocą rur i rynien;
- b) aby była tak ustawioną, by można było łatwo zbadać przewody przyprowadzające i odprowadzające płyn;
- c) aby osad pozostały w klarownicy po odczyszczeniu i odfiltrowaniu brzezki piwnej użyty był tylko w sposób dozwolony dla pozostałości w kadzi zaciernej.

Do zbadania należy zawsze przyzwać członka zwierzchności gminnej jako asystencyę.

Przez nalanie wody należy zbadać pojemność tych wszystkich przyrządów, co do których konieczną jest dla kontroli dokładna znajomość pojemności, a więc szczególnie pojemność kotła warzelnego, klarownika, chłodnika, o ile używany bywa do zbadania wyrobionej brzezki piwnej i kadzi fermentacyjnych.

Przyrządy mają być urzędownie oznaczone zapomocą żelaznego piętna lub farby olejnej.

Browar, jakoteż poszczególne kontroli podlegające miejsca jego mają być opatrzone czytelnymi, przez stronę dostarczonymi napisami.

Wynik urzędowego badania należy uwidocznić w protokole w dwóch egzemplarzach i przedłożyć go po podpisaniu przez organa skarbowe, asystencyę gminną i stronę władzy skarbowej I. instancyi do sprawdzenia i zatwierdzenia.

Wierzytelny odpis protokołu oddaje się stronie z obowiązkiem przechowywania go w bezpiecznym, suchym i organom skarbowym przystępnym miejscu i bezzwłocznego okazywania go na żądanie każdemu kontrolującemu organowi.

Ten protokół pozostaje ważnym dotąd, póki późniejsze większe zmiany w urządzeniu browaru

nie będą wymagały koniecznie sporządzenia nowego protokołu.

Przemiar chłodników i kadzi fermentacyjnych, względnie ustawienie aparatu kontrolnego mierniczego, należy uwidocznić w oddzielnym protokole i dołączyć go do protokołu sprawdzenia.

Najpóźniej co każde trzy lata ma nastąpić z urzędu oprócz wyżej zarządzanego peryodycznego wymiaru chłodników i kadzi fermentacyjnych zbadanie, względnie nowy przemiar przyrządów. Nie okażą się przytem żadne ważne zmiany w dotychczasowem urządzeniu, to można zaniechać sporządzenia nowego protokołu sprawdzenia i poprzestać jedynie na dodatkowym protokole.

Protokół sprawdzenia ma zawsze zawierać także rodzaj i sposób zabezpieczenia przyrządów, spis istniejących środków pomocniczych kontrolnych, opis rodzaju i sposobu prowadzenia przedsiębiorstwa, jakoteż oświadczenie przedsiębiorcy browaru względnie jego zastępcy, kto będzie wnosił oznajmienia, kto dozorować będzie służbę, względnie dawać wyjaśnienia i jak można wejść do browaru w nocy.

II. Urządzenie i jakość chłodników.

- a) Każdy do urzędowego zbadania wyrobionej brzezki przeznaczony chłodnik musi spoczywać na podstawie, zabezpieczonej przed naruszeniem, przez coby zapobiedz można było przypadkowym lub umyślnym zniżaniem i podnoszeniem dna i tak być urządzone. aby wszystkie znaki przemiarowe były łatwo przystępne organom kontrolnym w celu zbadania.

Podstawa chłodnika uważaną będzie za zabezpieczoną, jeżeli się składa ze zrobionego z żelaznych szyn i silnie spojenego ruszta, który spoczywa na kilku o ile można blisko siebie ustawionych, dobrze osadzonych, z żelaza albo z muru spojenego cementem bez narzucenia zrobionych słupach, które muszą być tak wysokie, aby dno chłodnika mogło być zbadane. Nie wyklucza to jednak tego, że także inna podstawa może być uważana za pewną, w miarę tego jak zapobiegnie się umyślnemu lub przypadkowemu zniżaniu lub podnoszeniu dna chłodnika.

Klinów albo innych wkładek pomiędzy chłodnikiem a podstawą należy o ile można unikać. Jeżeli nie da się tego uniknąć, to muszą kliny albo inne wkładki przymocowane być gwoźdźmi, kłami itp. pewnie i niewzruszenie a nadto muszą być urzędownie zabezpieczone.

W pobliżu znaków przemiarowych musi być chłodnik połączony z podstawą silnie i pewnie.

- b) Materiał, z którego sporządzony będzie chłodnik browaru, ma być gruby, jeżeli chłodniki są żelazne przynajmniej na 4 milimetry a jeżeli są miedziane przynajmniej na 3 milimetry.
- c) Powierzchnia każdego chłodnika musi pozostawać do każdorazowego nalewu w takim stosunku, aby na jeden hektoliter brzezki spadało najwyżej $2\frac{1}{2}$ kwadratowych metrów powierzchni, co odpowiada przeciętnej minimalnej wysokości płynu 40 milimetrów. W żadnym miejscu chłodnika nie może wysokość płynu wynosić mniej niż 20 milimetrów.
- d) Z kotła warzelnego mogą wychodzić tylko do ruchu konieczne potrzebne przewody, które mają być w opisie podane dokładnie przez przedsiębiorcę i muszą być przystępne dla zbadania.

Znajdują się na tych przewodach odgałęzienia (uboczne kurki), to muszą te odgałęzienia tak być urządzone, by można na nich nałożyć urzędowe zamknięcie.

Wszystkie, do przeprowadzenia brzezki przeznaczone rury muszą być pomalowane odmienną od innych farbą.

- e) Wszystkie otwory odpływowe chłodnika muszą być opatrzone w szczelnie przylegające przyrządy zamykające, któreby się nadawały do nałożenia pewnego urzędowego zamknięcia.

Nie przepisuje się dokładnej konstrukcji przyrządów zamykających otwory odpływowe chłodnika, muszą one jednak ealkiem szczelnie przylegać i tak być urządzone, aby wykluczona była możliwość otwarcia bez naruszenia urzędowego zamknięcia.

Nie należy dopuszczać niezupełnie odpowiadających powyższym wymogom przyrządów zamykających, na każdy wypadek może władza skarbową l. instancyi zarządzić, aby połączenie rurowe pomiędzy chłodnikiem a aparatem chłodniczym, względnie kadziami fermentacyjnymi, za każdym razem przerwano przez odśrubowanie pewnej części tego połączenia a to aż do urzędowego zbadania ilości brzezki.

- f) Nowe chłodniki, nie odpowiadające powyższym pod a) do włącznie c) podanym wymogom, nie mogą być używane w postępowaniu podlegającym opodatkowaniu.

Braki istniejące co do tych chłodników, które już są w użytkowaniu, muszą być usunięte

w ciągu stosownego terminu, który oznaczy władza skarbową l. instancyi, a który nie może przekraczać dwóch lat. Termin ten przedłużyć może ponad 2 lata Ministerstwo skarbu w wypadkach godnych uwzględnienia pod warunkami i ostrożnościami, potrzebnymi dla zabezpieczenia skarbu Państwa.

III. Przemiar chłodników.

1. Jako znaków przemiarowych używa się albo zwyczajnych klamer, jakich dotychczas używano, albo klamer ze skalą. Tych ostatnich używać można tylko na żądanie strony albo na szczególne zarządzenie Ministerstwa skarbu.

Zwykła klamra ma kształt kąta, utworzonego przez dwie powierzchnie opatrzone w boczne ściany (boczne listwy), z żelaza, miedzi lub mosiądzu, którego poszczególne części tak są mocne, że wykluczone jest umyślne lub nieumyślne zginanie.

Dolna część klamry, która poziomo w chłodniku wystaje, musi mieć minimalną szerokość 2-5 centymetrów i minimalną długość 4-5 centymetrów i musi być na krawędzi z dołu do góry pod kątem około 45 stopni tak zaostrowana, aby powstałe stąd górne ostrze leżało w jednej i tej samej płaszczyźnie z górną płaszczyzną dolnej części klamry.

Klamra ze skalą składa się, jak to można zobaczyć z poniżej umieszczonego szkicu, z płyty postumentowej *A*, płyty skalowej *B* i podpory *C* i ma być odlaną w jednym kawałku z twardego brązu.

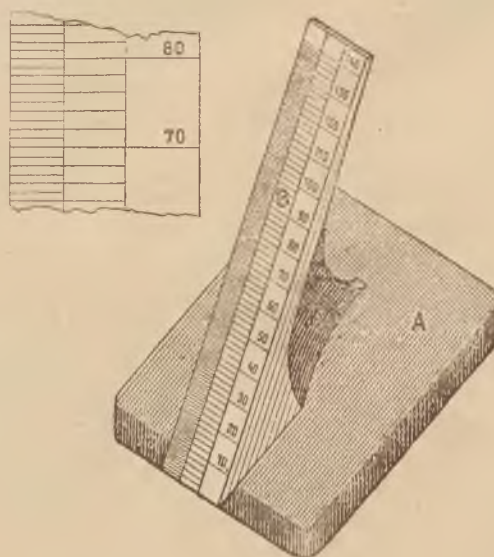

Płyta postumentowa *A*, której narożniki i górne krawędzie są zaokrąglone, jest 120 milimetrów

długą, 95 milimetrów szeroką i 10 milimetrów wysoką. Otwory potrzebne do przytwierdzenia klamry wywiercone być mają dopiero przy jej przymocowaniu. Płyta ze skalą *B* jest 170 milimetrów długą, 25 milimetrów szeroką i 7 milimetrów grubą, tworzy z płytą postumentową *A* kąt $56^{\circ}5'$ i opatrzona jest przerzucaną z pionowej przyprostokątnej podziałką milimetrową, która rozpoczyna się z dołu i sięga przynajmniej do 140 milimetrów.

Podziałowe kreski podziałki od 10 do 10 milimetrów są pokryte liczbami i przeciągnięte przez całą szerokość skali. Znajdujące się pomiędzy każdymi dziesięciu milimetrami podziałowe kreski, oznaczające każdy milimeter sięgają, jeżeli oznaczają nieparzyste liczby, do pierwszej, a jeżeli oznaczają parzyste liczby do drugiej podłużnej linii skali.

Klamrę ze skalami dostarczy bezpłatnie administracja skarbową.

Klamry ze skalami należy przymocować silnie i niewzruszenie jeszcze przed przemiarem chłodnika na wszystkich czterech stronach jego, a mianowicie prawie w środku każdej strony w oddaleniu około 30 centymetrów od ściany chłodnika na dnie chłodnika tak, aby skala klanry zwróconą była ku bocznej ścianie chłodnika i aby podziałowe kreski skali leżały całkiem poziomo. W tym celu należy pod klamrę na każdy wypadek odpowiedniego coś podłożyć.

Jeżeli dno chłodnika jest z metalu, to należy je dobrze oczyścić przed przymocowaniem klanry w miejscu gdzie ma być umieszczoną. Umieszczoną być ma ona z reguły w miejscu, gdzie schodzą się dwie blachy, a mianowicie w ten sposób, że w tym miejscu wyjmują się niuty, następnie płytę postumentową klanry przedziurawia się w miejscach odpowiadających otworem niut i przyniutowuje się. Nadto musi to miejsce połączone być silnie i trwale za pomocą sprężła z podstawą (trawerzem).

Znajduje się bezpośrednio pod miejscem umocowania klanry tak zwane T-żelazo (żebro usztywniające), to należy połączyć to żelazo z trawerzem podstawy za pomocą sprężła.

Nie można umieścić klanry w miejscu zejścia się blach albo ponad T-żelazem, albo na blachę na której umieszczoną zostanie klamra grubością mniejszą aniżeli 6 milimetrów, to należy miejsce umieszczenia usztywnić płytą podkładową, co najmniej 6 milimetrów grubą, 130 milimetrów długą i 110 milimetrów szeroką i połączyć odpowiednio tę płytę z podstawą za pomocą sprężła. Do wzmocnienia podstawy mogą być użyte także kątówki.

Jeżeli podstawa jest drewniana, to należy zgięty i zakończony koniec sprężła wbić w belkę i oprócz tego przyciągnąć śrubą. Jeżeli podstawa

jest żelazna, należy sprężło przyniutować zawsze do niej i przynajmniej jeden z niutów zabezpieczyć. Również należy przynajmniej jeden z niutów użytych do umieszczenia klanry zabezpieczyć na zewnątrz piętmem. Niema pod miejscem umieszczenia klanry żadnego odpowiedniego przedmiotu do przymocowania sprężła, to można włożyć dostatecznie grubą podkładkę z drzewa lub żelaza. Należy bezwarunkowo obstawać przy przepisaniem trwałem połączeniu klanry z podstawą chłodnika, natomiast odpada potrzeba dotychczasowego łączenia ścian bocznych chłodnika z podstawą.

Na chłodnikach drewnianych przymocowuje się klanrę ze skalą zapomocą czterech muterek, które mają być zabezpieczone. Pomiedzy dno chłodnika a klanrę należy dać kit; przy żelaznych lub miedzianych chłodnikach należy klanrę po bokach przylutować.

Opatrzony jest chłodnik już od poprzedniego przemiaru klanrami ze skalą, to potrzeba przy ponownem przemiare na nowo umieszczać i zabezpieczać klanry tylko wtenczas, jeżeli powstaje jaka wątpliwość co do dotychczasowego umieszczenia i zabezpieczenia, więc w szczególności wtenczas, jeżeli kreski podziałowe skali klanry nie leżą już całkiem poziomo. Nic nie przeszkadza pozostawieniu i używaniu zwykłych klaner do własnego użytku przedsiębiorcy browaru.

2. Chłodnik przemierza się wlewaniem wody zapomocą przepisowo cechowanej skarbowej 20-względnie 50-litrowej konewki (Dz. r. Nr. 5 z r. 1875 dla spraw cechowania) w ten sposób, że napełnia się wodą konewkę, która ustawioną być ma na poziomej i pewnej płaszczyźnie w pobliżu chłodnika, jednak nie tak, by do niego przytykała, każdym razem po markę cechowniczą, a następnie bez rozbryzgiwania wody tak często na chłodnik się wylewa, póki nie osiągnie się odnośnej ilości warki. wyrażonej w całych hektolitrach. Każde opróżnienie konewki ma dotyczący strażnik wywoływać, zaś kierujący komisją i drugi organ skarbu zapisywać starannie bieżącymi liczbami.

Temperatura wody użytej do przemiaru powinna pozostać o ile można ta sama w ciągu przemiaru.

W razie użycia klaner ze skalą, należy skoro tylko tyle wody nalano na chłodnik, że zwierciadło wody przy wszystkich czterech klanrach dosięgnie przynajmniej najniższych kreszek podziałowych skali, wstrzymać się z dolewaniem wody tak długo, dopóki nie odczytano na skali wysokości plynu przy każdej z czterech klaner.

3. Jeżeli użyte zostaną do odcechowania chłodnika zwyczajne klanry, to należy po nalaniu wody

przystąpić do umieszczenia klamer przez rękodziel-
nika, którego strona ma dostawić.

U żelaznych chłodników, przymocowuje się
klamry trzema nitami, u drewnianych długimi
gwóźdźmi bezpośrednio na czterech ścianach
chłodnika, a mianowicie prawie w połowie tychże
tak, że w poziomem położeniu znajdująca się górna
płaszczyzna klamer schodzi się zaostrzoną krawę-
dzą ściśle z zwierciadłem płynu a płyn nie zwilża
powierzchni klamry, jeżeli stan klamer jest praw-
idłowy.

4. Wchodzą w użycie klamry ze skalą, to na-
leży odczytać po ukończeniu nalewaniu wody
i uspokojeniu się zwierciadła płynu na każdej z czte-
rech skal ową kreskę podziałową, do której sięga
zwierciadło płynu, przyczem należy zawsze brać
najwyższe miejsce (linia miniskowa).

Ponieważ tylko każda dziesiąta kreska podzia-
łowa jest numerowana, to, jeżeli zwierciadło płynu
nie pada dokładnie na numerowaną kreskę podzia-
łową, znajduje się odpowiadającą stanowi płynu
ilość milimetrów w ten sposób, że odciąga się od
najbliższej powyżej zwierciadła płynu napisanej
liczby ilość całych milimetrów wolno widzialnych
między tą liczbą a zwierciadłem wody. Jeżeli więc
na przykład przy przemiarze zwierciadło płynu leża-
łoby 4 milimetry poniżej podziałowej kreski ozna-
czonej liczbą 70, to należy odczytać stan płynu
 $70 - 4 = 66$ milimetrów.

Leży zwierciadło płynu pomiędzy dwoma po-
działowemi kreskami skali i wynosi odległość jego
aż do najwyższej poza wodą leżącej kreski podzia-
łowej mniej aniżeli połowę jednostki skali, to opu-
szcza się ten ułamek; we wszystkich innych wy-
padkach należy ułamek wciągnąć w rachunek jako
połowę jednostki skali, tak, że jeżeli na przykład
zwierciadło płynu leżałoby o 4·5 lub więcej, jednak
nie 5 milimetrów poniżej kreski podziałowej 70,
należałoby odczytać $70 - 4·5 = 65·5$ milimetrów.

Odczytanie winno nastąpić w obecności przed-
siębiorecy albo jego zastępcy w ten sposób, że każdy
członek komisji odczytuje dla siebie i notuje dla
siebie wynik odczytania. Nie zgadzają się ze sobą
te w ten sposób znalezione wyniki odczytania i nie
można osiągnąć zgody także przez ponowne odczy-
tanie, to należy obliczyć przecięcie wszystkich
odczytań.

W ten sposób dla każdej poszczególnej klamry
ustanowione wskazania skali należy potem dodać
i ta suma tworzy wynik przemiaru, tem samem pod-
stawę dla urzędowego zbadania ilości brzezki wy-
bitej na chłodnik. Okazałyby się przytem ułamki,

to należy je opuścić, jeżeli wynoszą mniej aniżeli
 $\frac{1}{2}$ milimetra, zaś ułamki wynoszące $\frac{1}{2}$ milimetra
i więcej niż $\frac{1}{2}$ milimetra wciągnąć w rachunek
jako $\frac{1}{2}$ milimetra.

Zarazem należy uwidocznic olejną farbą wy-
raźnie i trwale na każdym chłodniku wielkość na-
lewu, na którą go odmierzone, i odpowiadającą tej
wielkości łączną sumę wskazówek w milimetrach.

W końcu należy uwidocznic zbadane przy
każdej klamrze wskazówki w milimetrach, jakoteż
łączną sumę tychże na tabliczce, którą należy za-
wiesić na przystępnem miejscu w pobliżu chłodnika,
tak, aby ją łatwo zobaczyć można było.

Celem skontrolowania wyniku przemiaru na-
leży obliczyć kubicznie ilość płynu w sposób po-
dany pod 3.

5. Aby można było na wypadek wyrobienia
większej ilości oznaczyć tę ilość, względnie osą-
dzić, czy przekroczone wolną od kary ilość, czy też
nie, należy bez względu na rodzaj użytych klamer
oznaczyć, jakiej ilości płynu odpowiada przekro-
czenie tego co klamra wskazuje o 1, 2 albo więcej
milimetrów, względnie o ile, wyrażając to w mili-
metrach, podnosi się płyn, jeżeli do ilości wody,
wskazującej stan zgodny z klamrami, doleje się 1,
2 itd. hektolitrow wody.

W tym celu wskazane jest dolać oeechowaną
konewkę, zaraz po przymocowaniu zwyczajnych kla-
mer, względnie po zbadaniu wskazań skali dla na-
lewu jeszcze 5, przy większych chłodnikach i 10 he-
ktolitrow wody do znajdującej się już na chłodniku
wody w sposób przepisany dla przemiaru i ozna-
czyć o ile milimetrów podniósł się płyn, względnie
o ile zmieniły się w skutek dalszego dolewania wody
wskazania skali przy każdej klamrze, względnie
suma wskazań przy wszystkich czterech klamrach.
Według tej różnicy da się rachunkowo wynaleść
zmiana wskazań klamer odpowiadająca dolaniu
każdego hektolitra.

6. Aby wreszcie jakiegokolwiekbądź zmiany
w chłodniku nie pozostawały niespostrzeżenie
dłuższy czas na niekorzyść dochodu z podatku spo-
życzego od piwa, należy od czasu do czasu po-
nownie skontrolować w sposób niezawodny ilość
zbadanej na chłodniku brzezki bezpośrednio
w czasie zlewki brzezki do kadzi fermentacyjnych.
Przytem należy odpowiednio zabezpieczyć przewody
rurowe z chłodnika do kadzi fermentacyjnych przed
jakimkolwiek możliwym odprowadzeniem brzezki.

7. Cały wynik przemiaru chłodników należy
uwidocznic w oddzielnym protokole w trzech egzemu-

plarzach i przedłożyć władzy skarbowej I. instancyi do rozpoznania i zatwierdzenia.

Jeden egzemplarz zatwierdzonego protokołu otrzymuje browar z obowiązkiem starannego przechowania i okazania go w każdym czasie na żądanie organów skarbowych.

IV. Przemiar kadzi fermentacyjnych.

Kadzie fermentacyjne należy z reguły odmierzать tylko do wysokości jednego napełnienia zgodnie z ilością brzezki pochodzącej z jednej warki. Można jednak kadzie fermentacyjne odmierzать także dla rozmaicie wielkich nalewów.

Mają być kadzie fermentacyjne napełniane brzezka z dwóch warek, to należy każdą kadź fermentacyjną wymierzyć na dwa oddziały. Jednakże musi się użyć górnego oddziału kadzi do dopełnienia świeżą brzezka z drugiej warki najpóźniej w 60 godzinach po dodaniu drożdży do brzezki pierwszej warki.

Kierownik ruchu jest obowiązany napisać wyraźnie kredą na każdej kadzi fermentacyjnej datę napełnienia jej brzezka piwną, a jeżeli napełnia się partjami także datę napełnienia dla każdej partji, zmasać ją zaś przy opróżnieniu kadzi.

§. 9.

Cukromierz.

Do oznaczenia zawartości cukru w brzezce, która ma być opodatkowaną, mogą być w browarach użyte, jeżeli ta zawartość cukru nie stoi niżej 9, a nie wyżej 20 stopni cukromierza, tylko „normalne cukromierze“ według osobnej instrukcji przez c. k. komisję normalnego cechowania w Wiedniu sporządzone i wypróbowane, stemplem cechowniczym teje zaopatrzone i uwierzytelnione certyfikatem.

Z uwagi na granice, w których zawartość cukru w brzezce zwyczajnie poruszać się zwykła, sporządza się dwojakiego rodzaju cukromierze: u jednego rozpoczyna się skala od 7.5 stopni a kończy się na 16 stopniach, u drugiego rozpoczyna się skala od 15 stopni a kończy się na 21.5 stopniach.

Odstęp pomiędzy poszczególnymi stopniami, oznaczonymi podziałowemi kreskami i cyframi według skali normalnych cukromierzy, wynosi blisko 20 milimetrów; każdy stopień jest podzielony kreskami podziałowemi na 10 części (dziesiętne stopnia). Zboczenie wskazań normalnego

cukromierza, poprawionych z pomocą tablic korekcyjnych (tablica I, II. i III.), dodanych do każdego instrumentu, od tego co normalny cukromierz wskazać powinien jest zawsze mniejsze aniżeli jedna dziesiąta stopnia.

W każdym normalnym cukromierzu jest wtopiony termometer według Réaumur'a do zbadania temperatury brzezki piwnej. Do każdego normalnego cukromierza jest dalej dodany osobny termometr wahadłowy do badania temperatury powietrza w lokalu, w którym się stopniuje.

Obok stempla cechowniczego każdego normalnego cukromierza jest wryty za pomocą gryzącej cieczy ciężar jego, odważony w powietrzu średniej gęstości mosiężnymi ciężarkami.

Gdyby normalny cukromierz zanurzono w ciecz, której temperatura wskazuje 40 lub więcej stopni Réaumur'a, toby pękł. Musi się przeto starannie unikać wkładania go w tak gorącą ciecz.

Dodany do każdego normalnego cukromierza certyfikat zawiera oprócz numeru i ciężaru instrumentu jeszcze pouczenie jak się ma używać należących do niego tablic korekcyjnych.

Tablica I. służy do sprostowania tego co odczytano wprost na górnej części rurki w procentach, tablica II. do sprostowania tego co odczytano wprost na wtopionym termometrze a tablica III. do zredukowania pozornej zawartości na rzeczywistą zawartość przy normalnej temperaturze + 14° Réaumur'a.

Tablice I. i II. zmieniają się wraz z instrumentem. Można zatem do redukcji wskazań odnośnego instrumentu użyć tylko tych tablic, których specjalnie dla niego wystawiono. Tablice tracą swe znaczenie w razie jakiegokolwiek naprawy instrumentu.

W browarach, w których wyrabia się brzezki poniżej 9 stopni cukromierza, jakoteż w browarach, w którychby miało być czasem dozwolone wyjątkowo wyrabianie brzezki o więcej niż 20 stopniach cukromierza, należy i nadal używać cukromierza dawnej konstrukcji do zbadania ekstraktu w brzezce. Oprócz tego mogą one być bez przeszkody używane przy wywozie piwa za linię cłową za zwrotem podatku, a mianowicie w tym celu, aby zbadać, czy piwo po wydzieleniu kwasu węglowego pokazuje przynajmniej 2½ stopni cukromierza.

Zachodziłaby wątpliwość, co do należytego wskazywania jakiego normalnego cukromierza, którąby uzasadniało spostrzeżenie, że wskazania tego normalnego cukromierza różnią się od wskazań innego o jedną dziesiątą lub więcej w górę lub na dół, to mają organa skarbowe natychmiast sprawdzić

urzędownie z największą dokładnością wskazania obydwóch normalnych cukromierzy. ściągnąć normalny cukromierz uważany za podejrzany wraz z tem co do niego przynależy, i to, jeżeli musiał być przyjęty jako podejrzany należący do strony cukromierz, za potwierdzeniem odbioru, i przesłać go przez nadzór straży skarbowej wprost do c. k. komisji normalnego cechowania w Wiedniu.

Aż do oznajmienia wyniku zbadania, któryto wynik jest jedynie miarodajnym dla ostatecznego skonstatowania prawdziwej zawartości ekstraktu odnośnej brzeczki, należy uważać wskazania normalnego cukromierza, znajdującego się w ręku oddziału straży skarbowej, tymczasowo za prawdziwe.

Jeżeli organa skarbowe spowodują zbadanie instrumentu, to ma strona koszta jego tylko wtenczas zapłacić, jeżeli skonstatowano, iż wskazania normalnego cukromierza, który był w jej posiadaniu, zbaczają o więcej aniżeli jedna dziesiąta w górę lub na dół od tego, co wskazywać powinien. Nastąpi zbadanie instrumentu na żądanie strony, to pokrywa ona koszta w każdym razie.

W podobny sposób należy postąpić, jeżeli się spostrzeże, że wskazania cukromierza dawnej konstrukcji, o ile wolno go jeszcze w ogóle używać, różnią się od wskazań innego instrumentu tego samego rodzaju o więcej niż dwie piąte jednego stopnia cukromierza w górę lub na dół.

Jeżeliby się służył cukromierz (normalny cukromierz), który wyrabiający piwo muszą nabywać u władz skarbowych za wynagrodzeniem kosztów sprawienia, to winni oni zaraz prosić w podaniu wniesionem do nadzoru straży skarbowej albo też ustnie przez oddział straży skarbowej, któremu przydzielono do dozorowania ich browar, o wydanie innego cukromierza.

Wyniki badania brzeczki instrumentami, których urzędownie nie nabyto, nie mają żadnego znaczenia dla urzędowej kontroli.

Kierownicy nadzorów mają w celu kontrolowania znajdujących się w ich okręgu u wyrabiających piwo urzędowych cukromierzy i w celu powstrzymania podsunięcia innych albo fałszywych instrumentów, wydawać je producentowi piwa za potwierdzeniem odbioru, w którym należy te instrumenta oznaczyć według nazwiska fabrykanta, numeru i ciężaru. Zarazem mają prowadzić spisy tych oraz w oddziałach straży skarbowej znajdujących się cukromierzy, które mają zawierać powyższe oznaczenia instrumentów i mają być ciągle prostowane według zachodzących zmian w stanie cukromierzy.

§ 3.

Urzędowe zamknięcie przyrządów i naczyń.

Urzędowe zamknięcie służy do tego, aby przeszkodzić ruchowi jako takiemu albo użyciu poszczególnych przyrządów. Należy zatem po ukończeniu każdej warki, po której bezpośrednio nie następuje inna, wykluczyć od użycia kocioł warzelny, a jeżeli był w użyciu rezerwowy kocioł lub kocioł do gotowania wody także i te przez zamknięcie drzwiczek paliwiska, względnie wentyla parowego w ten sposób, żeby nie można otworzyć drzwiczek paliwiska, względnie wentyla bez naruszenia urzędowego zamknięcia.

W browarach, w których urzędowe zbadanie brzeczki odbywa się na chłodniku, należy także położyć pewne urzędowe zamknięcie, przedtem zanim brzeczka zostanie na chłodnik wybita, na otworach odpływowych, które należy starannie przymknąć. Używa się wentyli do zamknięcia, to należy zabezpieczając je połączyć zawsze rękojeść kółka z kabląkiem. W razie używania drewnianych czopów ma się po należytem wbiciu tychże młotkiem zabezpieczyć je w ten sposób, że należy przeciągnąć sznurek z drutem przez wierzchołek czopa od obydwóch ścian chłodnika i przypieczetować go tak na wierzchołku czopa jakoteż na bokach chłodnika.

Kontrolne aparaty miernicze mają być zabezpieczone w sposób podany w przepisie o ich użyciu.

Rodzaj i sposób nałożenia urzędowych zamknięć należy opisać w protokole sprawdzenia.

Materiału do opieczętowania dostarcza administracja skarbu.

Organa skarbowe mają z reguły odpieczetowywać drzwiczki paliwiska względnie wentyl parowy. Nie zjawi się jednak aż do oznajmionej pory organ skarbowy w celu zdjecia urzędowego zamknięcia, to strona jest upoważnioną zdjąć je.

W myśl §§. 452 i 453 ustawy karnej o przekroczeniach przepisów skarbowych i §. 28 instrukcji o zastosowaniu tej ustawy do przekroczeń przepisów o podatkach spożywczych odpowiada za całość urzędowego zamknięcia, nałożonego na jakiś przyrząd lub naczynie, ten, który ma dozór nad tymi przedmiotami, o ile nie zostanie udowodnione, że otwarcie lub naruszenie nastąpiło w skutek przypadkowego lub innego od niego niezależnego zdarzenia, co do którego lub co do zaniechanego odwrócenia go nie ponosi on żadnej winy.

§. 4.

Koniec warki.

Oznacza się urzędownie ilość wyrobionej brzezki na chłodniku, to uważać należy za koniec warki ową chwilę, w której warka przeszła ze stanu kłębowania i wrzenia w stan spokoju i ochłodzenia.

Używany zaś bywa aparat kontroli miernicy, to należy uważać warkę za ukończoną w tej chwili, w której brzezkę przygotowano do urzędowego zbadania ilości i zawartości ekstraktu.

Czas trwania całej warki od rozpoczęcia aż do ukończenia ustanawia się w protokole sprawdzenia dla każdego browaru z uwzględnieniem miejscowych stosunków. Nie może on przekraczać 20 godzin.

§. 5.

Oznajmienie warki.

Oznajmienie warki należy sporządzać według wzór Nr. 1. przyłączonego wzoru Nr. 1. i wnosić w dwóch egzemplarzach w tym urzędzie podatkowym, który poda się browarowi do wiadomości przez władzę skarbową I. instancyi.

Blankiety oznajmień będą wydawane przedsiębiorcy w tym urzędzie za wynagrodzeniem kosztów sprawienia.

Urząd poborowy ma zbadać każde oznajmienie pod względem jego dokładności i prawdziwości. Niedokładnie sporządzone oznajmienie, jakoteż takie, których osnowę poprawiano, skrobano albo kreślono należy zwrócić. Jeżeli podano nieprawdziwą kwotę podatku, to winien urząd poborowy, nie poprawiając, prawdziwą kwotę obok unieść.

Władza skarbową I. instancyi może zezwolić na skrócenie poniżej 24 godzin ustawowego terminu oznajmienia tylko pod tym warunkiem, że egzemplarze oznajmienia okaże się w celu widowania przed ich wniesieniem oddziałowi straży skarbowej, któremu poruczono nadzór nad browarem.

Na zapłacony na podstawie oznajmienia względnie pokredytowany podatek wyda się stronie boletę podatku od piwa. Boleta ta, stanowiąca warunek pod którym warka odbyć się może, musi się już przed rozpoczęciem warki znajdować w browarze i to w ręku przedsiębiorcy albo jego zastępcy i należy ją na żądanie zawsze okazać organom skarbowym.

W razie opustu z podatku od piwa, jaki się należy także od kwot podatkowych, które na podstawie urzędowego orzeczenia (§. 9) dodatkowo

mają być zapłacone, ma być tylko ta kwota wstawiona w przychód, która pozostaje po odciążeniu opustu.

Producentom piwa wolno po osiągnięciu całej oznajmionej brzezki zrobić zimny nalew na młóto pod następującymi warunkami:

- a) O zamierzonym używaniu młóta należy równocześnie z oznajmieniem warki donieść i podać, czy nalew na młóto ma być użyty jako napój dla bydła, do wyrobu wódki lub octu, lub zresztą do innego celu, wykluczającego go od użycia jako napoju ubocznego. Doniesienie to należy uwidocznnić w formie uwagi w bolecie podatkowej;
- b) nalew na młóto można zrobić tylko zimną wodą i nie można go brać więcej na kocioł wärzelny;
- c) ma on być jeszcze przed tym czasem, w którym nastąpi urzędowe zbadanie brzezki z odnośnej warki, wlany w osobne na to przeznaczone naczynia i tamże zmięszany z odpadkami fabrykacyi piwa albo z paszą dla bydła itp. tak, aby nie dał się użyć do picia.

Każde zbroczenie od tych przepisów uzasadnia istotę czynu niedozwolonego wyrobienia napojów ubocznych.

Krajowe dyrekcje skarbu mogą niektórym fabrykantom piwa zezwolić warunkowo także na zrobienie drugiego gorącego nalewu na młóto, celem wyrobienia wystrzałku, przeznaczonego do zrobienia zacieru dla następnej warki.

Przez ten drugi gorący nalew na młóto nie należy rozumieć owego gorącego dodatkowego wylewu, który po ściągnięciu pierwszego wylewu musi być zrobiony celem osiągnięcia całej oznajmionej ilości brzezki i objęty już jest oznajmionem postępowaniem, lecz ów nalew, który robi piwowar po osiągnięciu całej oznajmionej ilości brzezki celem zupełnego wyciągnięcia reszty cukru, znajdującego się jeszcze w młócie słodowym.

Wyrabiający piwo, którzy chcą połączyć regularnie wyrabianie wystrzałku zapomocą takiego nalewu na młóto ze swem postępowaniem warzenia piwa, mają prosić o to pozwolenie, które im udzieli krajowa dyrekcja skarbu tylko pod tym warunkiem, że o zamierzonym sporządzaniu wystrzałku doniesie się przy wniesieniu każdego oznajmienia o warce, że wyrobiony wystrzałek przechowany będzie w osobnych miejscach, nie połączonych ani z izbą fermentacyjną ani też piwnicą składową, jakoteż w osobnych na to przeznaczonych i do nałożenia urzędowego zamknięcia przydatnych, odmierzonych naczyń i użyty będzie wyłącznie do zrobienia zacieru dla następnej warki.

§. 6.

Ukończenie głównej fermentacji. Wyjątki od zakazu wywozu piwa, które jeszcze nie odbyło fermentacji głównej.

I. Ukończenie fermentacji głównej.

Ukończenie fermentacji głównej da się najpewniej poznać po stopniach ubytku wskazań cukromierza. Przy piwie dolnej fermentacji rozpoczyna się główna fermentacja w 12 do 24 godzin po zadaniu drożdżami. Przebieg początkowo jest powolny, następnie przybiera pomału na sile i osiąga maximum wśród normalnych okoliczności w 4 lub 6 dniach. Odtąd staje się przebieg pomału znowu powolniejszy i fermentacja główna może być uważaną za ukończoną, jeżeli ubytek wskazań cukromierza w ciągu 24 godzin nie wynosi przeszło 0·5 stopni.

Praktyczną podstawę do osądzenia daje także stopień odfermentowania, jakkolwiek już każdorazowa jakość drożdży może być powodem różnicy aż do 20 procentów w stopniach odfermentowania. W ogólności można jednak przyjąć, że w czasie fermentacji głównej odfermentuje około 50 procentów pierwotnej zawartości cukru w brzezce.

W końcu można, jakkolwiek nie z zupełną pewnością wnioskować o ukończeniu głównej fermentacji już z zewnętrznych zjawisk i tak co do piwa górnej fermentacji, jeżeli płyn nie wydaje z siebie ani piany ani gęstych części drożdży a co do piwa dolnej fermentacji, jeżeli powierzchnia piwa w kadzi fermentacyjnej wygładziła się.

II. Wyjątki od zakazu wywozu piwa, które jeszcze nie odbyło fermentacji głównej.

A. Pozwolenie na podkrążanie piwa.

Władza skarbową I. instancyi może każdemu przedsiębiorcy browaru, który o to prosi, pozwolić, z zastrzeżeniem odwołania w razie jakiegoś nadużycia, brać piwo krążące (fermentująca brzezka) z kadzi fermentacyjnych w celu podkrążenia całkiem do użytku zdatnego, gotowego piwa.

Pozwolenie na to podkrążanie piwa podlega atoli, stosownie do tego, czy odbywa się w beczkach przewozowych albo w beczkach składowych, następującym postanowieniom:

a) Podkrążanie w beczkach przewozowych.

1. Dodawanie piwa krążącego do piwa znajdującego się w beczkach przewozowych ma się odbywać w lokalu na to przeznaczonym poza lokalem fermentacyjnym.

2. Tylko piwo całkiem do użytku zdatne, które po wydzieleniu kwasu węglowego pokazuje na cukromierzu najwyższej połowę zawartości cukru brzezki, z której pochodzi, można poddać podkrążaniu i należy do tego użyć (licząc według ilości piwa, które się ma podkrążyć) najwyższej 5 procent piwa krążącego.

Gdyby się miało rozchodzić o piwo, które pochodzi z silniejszej niż 12-stopniowej brzezki i wskazuje po wydzieleniu kwasu węglowego jeszcze więcej niż 6 stopni cukromierza, to należy o podkrążaniu tego piwa donieść na piśmie najpóźniej 24 godzin przedtem do oddziału straży skarbowej, powołanego do dozorowania browaru, ażeby można było urzędownie dozorować podkrążania.

Piwo fermentujące, które po wydzieleniu kwasu węglowego wskazuje więcej niż 6·5 stopni cukromierza, nie będzie, wyjąwszy wspomniany wyżej wypadek, uważane za podkrążone, jeżeli piwowar nie udowodni, że pochodzi ono z brzezki 13-stopniowej albo wyższostopniowej.

3. Piwo krążące należy, zanim w dozwolonej ilości wzięte zostanie z kadzi fermentacyjnej, odpisać jako wydane (§. 7, rozdział II, l. 1).

b) Podkrążanie w beczkach składowych.

1. O podkrążaniu należy oznajmić na piśmie każdym razem najpóźniej 24 godzin naprzód oddziałowi straży skarbowej, powołanemu do dozorowania browaru. W tem oznajmieniu należy podać:

aa) dzień i godzinę rozpoczęcia podkrążania,

bb) ilość piwa krążącego,

cc) numera beczek składowych, w których się znajduje piwo, które ma być podkrążone.

2. Co do jakości piwa, które ma być podkrążone, jakoteż co do dozwolonej maksymalnej ilości, następnie co do prowadzenia rejestru obowiązującego postanowienia, wydane dla podkrążania w beczkach przewozowych pod a).

B. Dalsze wyjątki od powołanego zakazu.

O ileby szczególnie miejscowe lub przemysłowe stosunki uzasadniały konieczność przenoszenia brzezki celem odfermentowania z budynku, w którym ją wyrobiono, do lokalu, który się znajduje w innym lecz do tego samego miejsca należącym budynku, może władza skarbową I. instancyi zezwolić na to na osobne podanie producentów piwa, przestrzegając odpowiedniej ostrożności przed możliwym nadużyciem, jednak w tym wypadku musi być umieszczone w protokole sprawdzenia opisanie tych lokalności.

Taksamo może władza skarbową I. instancyi pozwolić browarom, które z powodu przedsięwziętych reparacyj w browarze albo z powodu innych wydarzeń doznają czasowej przerwy w wykonywaniu swego przemysłu, wyrabiać potrzebne piwo przez pewien czas w innych browarach i albo tam albo w miejscach własnego browaru poddawać fermentacji głównej, jeżeli obydwie browary znajdują się w tym samym okręgu skarbowym.

§. 7.

Prowadzenie rejestrów.

I. Rejestr warek.

Rejestr warek, jaki stosownie do §. 16, I części cesarskiego rozporządzenia ma być prowadzony w browarach, w których podczas każdej poprzedniej kampanii wyrobiono więcej jak 20.000 hektolitrow brzezki, ma być ułożony według przyłączonego wzoru Nr. II.

Wzór Nr. II.

Wszystkie wpisy do tego rejestru mają być wykonane zawsze bezpośrednio po rozpoczęciu odnośnego stadium postępowania piwowarskiego, którego zapisanie jest ustawowo nakazane.

Druki rejestru wydawane będą w paginowanych i parafowanych zeszytach, których nici są pod rządową pieczęcią, przez władzę skarbową I. instancyi za zwrotem kosztów sprawienia. Przed wydaniem wstawia się na każdym zeszycie nazwisko przedsiębiorcy i siedzibę browaru, dla którego się je nabywa.

Rejestr warek należy co miesiąc ściagać.

II. Rejestr wyrobu i rejestr wydatku.

1. Przedsiębiorcy tych browarów, w których wyrobioną brzezkę bada się na chłodniku, są obowiązani albo osobiście albo przez swego zastępcę prowadzić rejestr wyrobu na ilość i zawartość ekstraktu wyrobionej brzezki według przyłączonego wzoru Nr. III. i rejestr wydatku na ilość piwa, zabranego po ukończeniu głównej fermentacji z izby fermentacyjnej według wzoru Nr. IV.

Wzór Nr. III.

Wzór Nr. IV.

Do rejestru wyrobu należy wciągać ilość i zawartość ekstraktu brzezki według wyniku urzędowego zbadania, a mianowicie bez względu na ubytek, powstały z powodu osadu na chłodniku, i to w tym dniu, w którym spuszczo ją z chłodnika.

Wydatek piwa należy wciągnąć:

a) co do piwa dolnej fermentacji albo piwa składowego bezpośrednio przed tem, zanim przeleje się go po przebytej fermentacji głównej z naczyń izby fermentacyjnej (kadzi fermentacyjnych) do beczek przewozowych i wywiezie

się go z browaru albo przeniesie się go do lokalów, które są od izby fermentacyjnej oddzielone;

b) co do piwa górnej fermentacji, zanim zabierze się go z lokalu, gdzie przelano je do beczek przewozowych, dla domowej potrzeby albo wyszynku w browarze albo celem sprzedaży obcym odbiorcom.

Ubytek w wyrobionej brzezce, który się okazał aż do dnia ukończonej fermentacji głównej i jest następstwem postępowania piwowarskiego, ma być wstawiony w rozchód, jeżeli piwo po przebytej głównej fermentacji nie pozostaje w izbie fermentacyjnej, łącznie z wydatkiem piwa, zresztą z dniem ukończenia fermentacji głównej.

Straty jednak, które powstają w ilości podległego podatкови pynu przez przypadkowe albo nadzwyczajne wydarzenia, n. p. przez uszkodzenie kadzi fermentacyjnej, mają być zawsze oddzielnie, a mianowicie na tym dniu, w którym się wydarzyły, jednakże nie dopiero z zamknięciem dnia, lecz zaraz zapisane na rozchód w rejestrze wydatku.

Z ubytkami brzezki lub piwa w kadziach fermentacyjnych, nie wykazanymi rejestrem, należy postępować tak jak z wypadkami sprzeciwiającego się przepisom wyniesienia brzezki lub piwa.

Na prośbę może zezwolić Ministerstwo skarbu pod potrzebnymi warunkami i ostrożnościami, piwowarom, którzy są obowiązani do prowadzenia rejestrów wyrobu i wydatku, na przelewanie fermentującej brzezki z kadzi przeznaczonych na nastawienie do właściwych kadzi fermentacyjnych.

2. Przedsiębiorcy browarów, w których ilość brzezki, jaka ma być opodatkowaną, oznacza się zapomocą aparatu kontrolnego mierniczego, mają prowadzić tylko rejestr wydatku.

Od prowadzenia rejestru wyrobu mogą być uwolnione w razie rozporządzenia Ministerstwa skarbu także te browary, w których zaprowadzono stałe dozоровanie ruchu.

Rejestra wyrobu i wydatku mają być przechowane przez wyrabiających piwo przez pięć lat.

§. 8

Urzędowe rewizye przez organa skarbowe.

Z postanowień o prawie kontroli organów skarbowych wynika, że są one uprawnione w każdym stadium postępowania piwowarskiego przekonywać się o każdorazowym stanie jego, a gdyby to uważali za konieczne, przeprowadzić potrzebne w tym celu dochodzenia, o ile one bez przeszkadzania postępowaniu przemysłowemu są możliwe.

Organa skarbowe mają zatem prawo, nawet jeszcze przed urzędowym zbadaniem ilości i zawartości ekstraktu wyrobionej brzezki, zmierzyć ilość zacieru albo brzezkę w kotle warzelnyim i jeżeli w interesie skarbu uważają to za konieczne, wzięć z nich małe próbki celem badania. Dalej są uprawnieni stopniować wziętą z kadzi fermentacyjnych brzezkę i młode piwo i badać jego ilość, o ile się to stać może bez przelewania i bez uszczerbku dla procesu fermentacyjnego, ewentualnie brać próbki do badania.

Zapasy piwa przechowane poza izbą fermentacyjną, w której odbyła się fermentacja główna, względnie przeznaczone na ich przechowanie lokale podlegają urzędowemu nadzorowi organów skarbowych, jeżeli się znajdują w browarze albo oddalone są najwyżej 8 kilometrów od niego, o tyle, że organom skarbowym zastrzeżone jest prawo przekonania się każdego czasu przez pogląd, że w tych lokalach nie przechowuje się wbrew zakazowi brzezki lub piwa, które nie przeszło jeszcze fermentacji głównej.

§ 9.

Urzędowe zbadanie ilości i zawartości ekstraktu brzezki piwnej. Postępowanie z przeszkodami ruchu.

I. O ile Ministerstwo skarbu nie zarządzi przyładkiem używania aparatu kontrolnego mierniczego, ma się urzędownie badać ilość i zawartość ekstraktu (stopnie hektolitrowe ekstraktu) wyrobionej brzezki na chłodniku, który uznano za odpowiedni do tego.

Z reguły ma to zbadanie na chłodniku wtenczas nastąpić, gdy brzezkę ochłodzono prawie aż do normalnej temperatury (§ 19, I części cesarskiego rozporządzenia).

Jednak gdy brzezkę spuszczone już przy wyższej temperaturze, to służy do sprostowania zbadanej ilości na objętość odpowiadającą normalnej temperaturze załączona tablica redukcyjna (załącznik A), do której dodano i pouczenie o użyciu. Jeżeli chłodnik opatrzony jest kłami ze skałą, to należy przy odczytywaniu wskazań skali przestrzegać postępowania przepisanego w § 1, rozdziału III, l. 4 co do zbroczenia.

Bezpośrednio po zbadaniu ilości następuje także badanie zawartości ekstraktu wyrobionej brzezki przed dodaniem fermentu.

Iloczyn powstały z pomnożenia zbadanej ilości i zawartości ekstraktu przy $+ 14^{\circ}$ Réaumur'a daje

ilość wyrobionych stopni hektolitrowych ekstraktu, które należy porównać z oznajmionymi stopniami hektolitrowymi.

Jeżeli wyrobioną brzezkę rozdzielono na kilka chłodników, to należy zbadać oddzielnie ilość znajdujących się na każdym chłodniku stopni hektolitrowych ekstraktu; suma zbadanych ilości na poszczególnych chłodnikach daje ilość stopni hektolitrowych ekstraktu, które mają być porównane.

Postępowanie, jakiego się należy trzymać przy urzędowym zbadaniu wyrobionej brzezki w razie użycia kontrolnego aparatu mierniczego, ureguluje osobny przepis o użyciu.

W jaki sposób należy postępować przy ewentualnem przekroczeniu oznajmionych stopni hektolitrowych, stanowi §. 20, I. części cesarskiego rozporządzenia.

Jeżeli organa dozorujsze sprawdzą przy urzędowym oznaczeniu wyrobionych stopni hektolitrowych ekstraktu nadwyżkę, przekraczającą wolną od podatku ilość, to dotyczący organ ma nie tylko nadmienić o tem na odwrotnej stronie bolety podatkowej, ale nadto spisać urzędowe orzeczenie, które ma podpisać organ skarbowy i kierownik ruchu, względnie w jego nieobecności jego zastępca i oddać zaraz temu urzędowi, któremu celem płacenia podatku spożywczego przydzielono obowiązane do uiszczenia podatku.

Nie zapłaconoby zapadłej należności najpóźniej w ciągu ośmiu dni po spisaniu urzędowego orzeczenia, to ma urząd bez zwłoki donieść o tem przełożonej władzy skarbowej I instancyi, a ta ma zaraz wdrożyć potrzebne kroki do przymusowego ściągnięcia zaległości. Na dowód tego, że zapłata nastąpiła, należy stronie wydać kwit podatkowy.

II. Doniesienia o zajściu nieprzewidzianego zdarzenia, które przeszkodzi, wstrzyma lub przerwie ruch browaru, należy wnieść do tego oddziału straży skarbowej, w którego okręgu leży browar.

Prośby o zwrot podatku albo o odpisanie podatku za warki, które nie przyszły do skutku lub się nie udały, należy wnosić do władzy skarbowej I instancyi. Od kwoty przypadającej tytułem zwrotu należy odebrać opust, z którego ewentualnie skorzystano, jakoteż odliczone w każdym razie dyskonto.

§. 10.

Ściągnięcie bolet podatkowych.

Producenci piwa są obowiązani oddać, a to w ciągu trzech dni po ukończeniu miesiąca, oddziałowi straży skarbowej, któremu przydzielono browar do dozoru, bolety zapłaty i kwity na dodatkowy

Wzór Nr. V.

podatek co do warek zrobionych w ciągu jednego miesiąca kalendarzowego spisem, który według wzoru Nr. V. w dwóch egzemplarzach należy dołączyć i do czego wydane będą druki za zwrotem kosztów sprawienia.

Jeden egzemplarz tych spisów, zaopatrzony przez kierownika nadzoru straży skarbowej w potwierdzenie zgodności, zwraca się producentom piwa jako pokrycie dla tych ilości piwa, któreby miały być pokryte oddaniami boletami.

§. 11.

Kredytowanie podatku spożywczego od piwa.

1. Prośbę o udzielenie kredytu podatku od piwa należy wnieść do władzy skarbowej I. instancyi a udziela się go najwyżej dla powstałej w ciągu jednej zawsze kampanii należności podatkowej i tylko za dostatecznym zabezpieczeniem.

Jednakże nie potrzeba, aby celem odnowienia kredytu odnawiano każdym razem także i zabezpieczenie kwoty podatku spożywczego, która ma być pokredytowana, lecz złożone zabezpieczenie można, o ile w tym względzie nie zostało ograniczone, pozostawić i na drugą oraz dalszą kampanię, jeżeli nie wydarzyły się żadne okoliczności, które zmieniły według zapatrywania władzy skarbowej wartość danego zabezpieczenia w sposób narażający Skarb Państwa na niebezpieczeństwo.

W ogólną kwotę, ustanowioną w miarę zabezpieczenia, do której wysokości dozwolono kredytu, nie będą wliczone wprawdzie pokredytowane ale już zapłacone kwoty. Jeżeli więc n. p. obowiązany do płacenia podatku skorzystał do wysokości 4900 k z udzielonego mu kredytu podatku spożywczego 5000 k, uiszczył jednakże w gotówce 3000 k zanim skorzystał z kredytu dla nowej należności podatku spożywczego, to ma do rozporządzenia dla kredytu nowej należności podatku spożywczego jeszcze 3100 k, a gdyby przed skorzystaniem z kredytu dla nowej należności podatku spożywczego zapłacił już gotówką cały poprzedni dług 4900 k, to miałby do rozporządzenia dla kredytu nowej należności znowu cały przyznany kredyt 5000 k.

Władza skarbowa rozstrzyga w swoim zakresie działania, czy zachodzą warunki do udzielenia kredytu podatku spożywczego i w jakiej rozciągłości się go dozwala. Udzielenie pozwolenia na kredyt za osobistą poręką zastrzega się Ministerstwu skarbu. O rozstrzygnięciu zawiadamia się obowiązanych do uiszczenia podatku na piśmie.

2. Zabezpieczenie można dać w następujący sposób:

A. Przez ofiarowanie i złożenie papierów wartościowych, a mianowicie mogą być do tego użyte:

- a) wszystkie papiery tak ogólnego długu państwa, jakoteż państwowego długu królestw i krajów zastępowanych w Radzie Państwa jakoteż królewsko-węgierskiego długu państwa;
- b) w obligacjach pierwszeństwa kolei żelaznych tak w królestwach i krajach zastępowanych w Radzie Państwa, jakoteż i w krajach korony węgierskiej, o ile używają poręki państwowej co do oprocentowania i opłaty kapitału i
- c) wszystkie inne austriackie papiery wartościowe (listy zastawne, obligacje indemnizacyjne, obligacje pożyczek krajowych i miastowych itp.), które zostały ustawowo uznane za odpowiednie do umieszczenia pieniędzy pupilarnych. na co starając się o kredyt ma dowód przedłożyć.

Pod a) wymienione papiery będą przyjmowane, ale nie ponad imienną wartość, według pełnego na wiedeńskiej, pomocniczo na budapeszteńskiej giełdzie notowanego kursu dziennego, o ile on nie jest notowany od dłuższego czasu niż 14 dni, pod b) i c) wymienione papiery tylko w dwóch trzecich częściach wyżej oznaczonej wartości kursowej.

Do złożonych papierów wartościowych musi być dołączony zapis kaucyjny według przyłączonego wzoru Nr. VI, w którym wyrażono, że odpowiadają one za pokredytowany podatek spożywczy.

Wzór Nr. VI.

B. Zapisem hipotecznym, zawierającym tę samą klauzulę zastawową według dołączonego wzoru Nr. VII, o ile zachodzą ustawowe warunki pupilarnego zabezpieczenia. Jeżeli hipoteczny zapis wystawia inna osoba a nie sam obowiązany do płacenia podatku, to musi właściciel hipoteki przyjąć odpowiedzialność do niepodzielnej ręki z kontrybuentem. Jeżeli rozchodzi się o budynki, w których wyrabiane bywa piwo, natenczas nie mają być sprzęty i przyrządy, służące do ruchu tego przedsiębiorstwa, chociażby były z budynkiem trwale połączone (wmurowane, przynitowane i gwóźdźmi przybite), wliczone w wartość ogólną, oszacowaną celem wymierzenia zabezpieczenia.

Wzór Nr. VII.

W wypadkach, w których chcą dać zabezpieczenie przez zapis hipoteczny, może być wielokrotna podatek, oznaczona według artykułu III ustawy z dnia 7. czerwca 1881. Dz. u. p. Nr. 49, uważana za równoważnik wartości nieobdłużonej hipoteki i można zaniechać sądowego oszacowania.

Jeżeli rozchodzi się o oznaczenie wartości nieruchomości, podlegających podatkowi gruntowemu, dla hipotecznego zabezpieczenia podatku spożywczego od piwa, może być przyjęty siedmiesięciokrotny podatek gruntowy bez opustu jako wartość nieruchomości podlegającej podatkowi gruntowemu (Dz. u. p. 1897 Nr. 301).

C. Przez poręczenie zakładów kredytowych, podlegających rządowemu nadzorowi, pod następującymi warunkami:

- a) Zakład kredytowy, który chce dać porękę, powinien uzyskać na odnośną kampanię, to jest na czas od 1. września jednego roku do końca sierpnia następującego roku, pozwolenie Ministerstwa skarbu do dawania zabezpieczenia kredytu podatku spożywczego od piwa przez swą porękę, a kwota, na którą opiewa dokument poręki, nie może przekraczać ogólnej sumy poręczenia podanej w tem pozwoleniu, względnie nie użytej jeszcze części.
- b) Podatek spożywczy, który ma być zapłacony w jednej kampanii musi dosięgać co najmniej kwoty 10.000 k.
- c) Żaden dokument poręki zakładu kredytowego, występującego jako poręczyciel, nie może opiewać na mniejszą aniżeli tę (b) kwotę.

W jakiej formie muszą być układane dokumenta poręki, które się ma złożyć, okazuje się

Wzór Nr. VIII. z dołączonego wzoru Nr. VIII.

Udzielone takiemu zakładowi kredytowemu pozwolenie może odebrać Ministerstwo skarbu w tym wypadku, jeżeli odnośny zakład kredytowy znalazł się w takim położeniu, że pokredytowana opłata nie może być więcej uważaną za zupełnie zabezpieczoną.

Odnośni posiadacze kredytu są w przypadku takiego odebrania obowiązani w przeciągu terminu, który od przypadku do przypadku ma być oznaczony, albo zapłacić gotówką kwoty, pokredytowane za poręką dotyczącego zakładu kredytowego i jeszcze zalegające, albo też dać za nie inne zabezpieczenie, któreby można przyjąć według postanowień tego rozporządzenia wykonawczego.

Odpowiedzialność dotyczącego zakładu kredytowego za wspomniane kwoty pozostaje w mocy pomimo odebrania pozwolenia do dawania rękopmi.

D. Przez osobistą porękę podług następujących postanowień:

- a) Porękę musi dać przynajmniej trzech wypłatnych ręcycieli, którzy mają prawo obywatelstwa w królestwach i krajach zastępowanych w Radzie Państwa, tamże mieszkują i nie są wykluczeni od uprawnienia do żądania

kredytu (§. 22 I. części cesarskiego rozporządzenia), a to dokumentem solidarnej poręki, ułożonym według wzoru Nr. VIII.

Wypłatność ręcycieli ma być z powołaniem się na wysokość sumy, która ma być zabezpieczoną, stwierdzoną świadectwem politycznej władzy I. instancyi.

- b) Podatek spożywczy, który ma być zapłacony w jednej kampanii, musi dosięgać przynajmniej kwoty 10.000 k.
- c) Żaden dokument solidarnej poręki wstępujących ręcycieli nie może opiewać na mniejszą aniżeli tę kwotę.

Legalizacje podpisów na dokumentach poręki i w zapisach kaucyjnych są według poz. taryfy 117, lit. r) ustawy o należytościach wolne od należytości.

3. Pozwolenie na kredyt gaśnie zaraz, jeżeli zajdzie przeciw posiadaczowi kredytu jeden z ustawowo ustanowionych powodów wykluczenia albo też jeżeli tenże zapłaty wstrzyma albo zawiesi, dalej, w razie złożenia jako zabezpieczenie rękopmi zakładu kredytowego, jeżeli ręcący zakład kredytowy wypłaty wstrzyma lub zawiesi, albo jeżeli co do jego majątku otworzono konkurs, w końcu w razie zabezpieczenia przez osobistą porękę, jeżeli zajdzie chociażby tylko co do jednego ręcyciela jedna z wyżej podanych okoliczności. Ustawowa wysokość procentów zwłoki wynosi stosownie do ustawy z dnia 15. maja 1885, Dz. ust. p. Nr. 77, pięć procentów.

4. Stopę procentową dyskonta, które na mocy §. 22 I części cesarskiego rozporządzenia ma się przyznawać w razie płacenia gotówką, ustanawia się aż do dalszego zarządzenia dla podatku spożywczego od brzozecek poniżej jedenastu stopni cukru na 1 procent, a dla podatku spożywczego od brzozecek co najmniej jedenastostopniowych na 2 procenty.

Dyskont należy się tylko od należytości podatku spożywczego, pozostalej po odejściu przypadającego ewentualnie opustu podatku, nie zaś także od dodatkowej należytości podatku, którą się ma zapłacić na podstawie urzędowego orzeczenia.

Dozwolony dyskont należy zachować w rejestrze podatku od piwa a z niego sumarycznie przemieścić na końcu miesiąca do subżurnalu podatku spożywczego.

Urząd poborowy ma prowadzić paniętnik na pokredytowane kwoty podatku od piwa, jakoteż na terminu zapadłości pokredytowanych kwot, z którego dokładnie musi być widać, jaka kwota była pokredytowaną, do jakiego terminu i w jakiej sumie ma nastąpić każda zapłata, ile już zapłacono i ile jeszcze zalega. Nie wpływają zaległe kwoty w naznaczonym czasie, to należy bezzwłocznie donieść władzy skar-

bowej 1. instancji i aż do dalszego polecenia nie przyjmować więcej dalszego oznajmienia z pretensją do kredytu.

5. Z dozwolonego ustawą z dnia 26. czerwca 1868, Dz. u. p. Nr. 73. administracji skarbowej prawa żądania akceptu wekslowego na pokredytowaną opłatę od obowiązanego do płacenia podatku, robić się ma użytek u tych producentów piwa, u których kredyt podatku w ciągu jednego miesiąca dosięga lub przekracza przeciętnie sumę 2000 k.

Akcept należy oddać zaraz po upływie każdego miesiąca kalendarzowego urzędowi, któremu poruczono pobór podatku, i ma opiewać na łączną sumę kwot pokredytowanych w upłynionym miesiącu kalendarzowym i na czas pokredytowania.

Jeżeli zabezpieczenie dano przez porękę zakładu kredytowego, stojącego pod nadzorem państwowym, ma weksel, wystawiony przez ten zakład, akceptowany przez obowiązanego do płacenia podatku, być żyrowany przez niego bezpośrednio na wspomniany urząd.

W wypadku zabezpieczenia przez osobistą porękę ma wystawić weksel jeden poręczyciel, akceptować obowiązanego do płacenia podatku, potem ma być żyrowany na drugiego a przez tego na dalszego ręczyciela, zaś przez ostatniego z tychże na urząd, któremu poruczono pobór podatku.

Weksle wystawione według postanowienia ustawy z dnia 16. czerwca 1868 wprost przez władzę skarbową na obowiązanego do płacenia podatku, a to na pokredytowane kwoty podatku spożywczego, na którego pokrycie ustanowiono hipoteczne zabezpieczenie jako przedmiot zastawu albo złożono papiery wartościowe, mogą być zaopatrzone w akcept osobiste przez samego obowiązanego do płacenia podatku każdym razem przy sposobności wniesienia oznajmienia w urzędzie powołanym do pobierania opłaty.

Takie weksle mogą jednak być oddane urzędowi także bez każdorazowej osobistej interwencji obowiązanego do płacenia podatku, wypełnione odpowiednią kwotą pieniężną i terminem zapadłości, oraz zaopatrzone w akcept, równocześnie z oznajmieniem, w którym wypadku ma nastąpić dodatkowo firmowanie czyli podpisanie weksla za władzę skarbową przez położenie podpisów nazwisk poborey i kontrolora.

Jest szczególnie pożądané, aby miejsce wypłaty w wekslu było oznaczone tam, gdzie się znajduje publiczny zakład kredytowy, jak austriacko-węgierski bank, zakład kredytowy dla handlu i przemysłu itp. albo też ich filie.

We wszystkich innych wypadkach, gdzieby to nie było możliwe, należy oznaczyć w wekslu miejsce wypłaty w siedzibie urzędu powołanego do pobierania podatku spożywczego.

§. 12.

Wywóz piwa za zwrotem podatku.

Co do wywozu piwa za linię cłową z zastrzeżeniem zwrotu podatku obowiązują postanowienia dodatku A.

Dodatek A.

§. 13.

Wejście w wykonanie rozporządzenia wykonawczego i uchylenie mocy obowiązującej doychczasowych rozporządzeń wykonawczych.

Powyższe postanowienia nabywają mocy równocześnie z wejściem w wykonanie I. części cesarskiego rozporządzenia z dnia 17. lipca 1899, Dz. u. p. Nr. 120. natomiast tracą równocześnie moc obowiązującą wszystkie inne nie wymienione wyraźnie jako nadal istniejące rozporządzenia wykonawcze do ustawowych postanowień, dotyczące ogólnego podatku spożywczego od piwa, w szczególności reskrypt ministerjalny z dnia 26. grudnia 1854, Dz. u. p. Nr. 1 z 1855, z dnia 25. kwietnia 1855, Dz. u. p. Nr. 81, z dnia 28. sierpnia 1857, Dz. u. p. Nr. 163, z dnia 14. lipca 1858, Dz. u. p. Nr. 114, z dnia 15. lipca 1868, Dz. u. p. Nr. 100, z dnia 28. kwietnia 1869, Dz. u. p. Nr. 54, z dnia 12. czerwca 1875, Dz. u. p. Nr. 91, z dnia 18. czerwca 1878, Dz. u. p. Nr. 73, z dnia 15. listopada 1880, Dz. u. p. Nr. 139, z dnia 11. lutego 1881, Dz. u. p. Nr. 11, i z dnia 18. października 1894, Dz. u. p. Nr. 202.

Kaizl r. w.

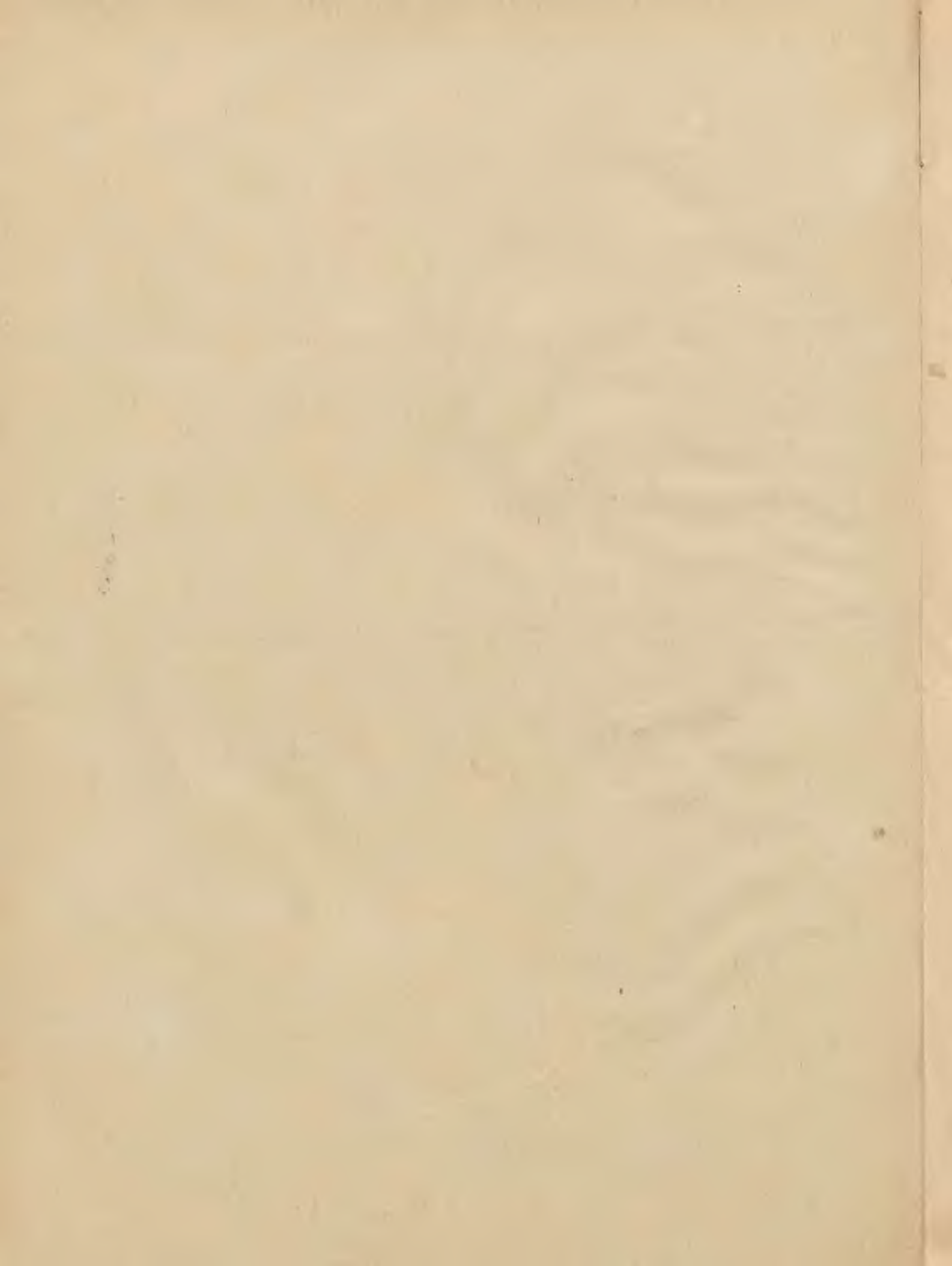

Wzór Nr. II
(do §. 7 rozp. wyk.).

Kraj: _____

Nadzór: _____

Oddział straży skarbowej: _____

Rejestr warek

P w Nr. kons. za miesiąc 1

Kierownik ruchu obowiązany jest osobiście, albo przez zastępcę prowadzić urzędownie przygotowany rejestr, w który co do każdej warki należy wpisać zaraz dzień i godzinę

- a) rozpoczęcia opłatnego postępowania,
- b) nadawania płodów do kadzi zaciernej,
- c) rozpoczęcia klarowania,
- d) rozpoczęcia chmielowaru,
- e) spuszczenia brzezki do przyrządu, służącego do badania ilości brzezki.

W tym rejestrze, którego przeglądanie organom skarbowym każdego czasu dozwolone być musi, mają zapisywać te organa wynik urzędowego badania ilości i zawartości ekstraktu brzezki.

Rejestr należy co miesiąc zamknąć i ściągnąć.

Zaniechania zapisywania wspomnianych wyżej dat w przepisany czas, jakoteż każde fałszywe zapisanie, karane będzie według ustawy karnej o przekroczeniach skarbowych (§. 16 I. części cesarskiego rozporządzenia.)

Nr. porządkowy	Do boleły podatko- wej Nr.	Początek opłatnego postępowania		Nadano ploody do kadzi zręcznej		Klarowanie rozpoczęto		Chmielewar rozpoczęto		Spuszczono brzeżkę na chłodnik względnie aparat mierny		Podpis strony	Wynik urzędowego zbadania				Podpis organów skarbo- wych	Uwaga	
		dnia	przed po- bitu- aniem	przed po- bitu- aniem	przed po- bitu- aniem	przed po- bitu- aniem	przed po- bitu- aniem	przed po- bitu- aniem	przed po- bitu- aniem	przy tempera- turze stopni R.	zredu- kowane na + 140 R.		zawar- tość cukru	wy- ro- bione hektoli- trowe ekstraktu					

*) W rubrykę „przed polaniem” należy wpisywać godziny od 12 w nocy do 12 w południe, a w rubrykę „po polaniu” godz. od 12 w południe do 12 w nocy.

Wzór Nr. III

(do §. 7 rozp. wyk.).

Kraj:

Okrąg skarbowy:

Nadzór:

Oddział straży skarbowej:

Rejestr wyrobu

browaru P.

w pod Nr. konskr.

za czas od 1 . . do 1 . .

Wzór Nr. IV
(do §. 7 rozp. wyk.).

Kraj:

Okrag skarbowy:

Nadzór:

Oddzial straży skarbowej:

Rejestr wydatku

browaru P.

w pod Nr. konskr.

za czas od 1 . . do 1 . .

Nr. porząd- kowy	Dzień	Nr. bolety	Nr. izby fermenta- cyjnej	Kadzi fermenta- cyjnych		P i w a	
						ilość	
				Nr.	pojemność	hekto- litrów	litrów

Wzór Nr. V

(do §. 10 rozp. wyk.).

S p i s

oddanych przez podpisanego producenta piwa do oddziału straży skarbowej w
 bolet podatku od piwa i kwitów na dodatkowy podatek od warek piwa,
 wyrobionych w miesiącu 1 . . .

Nr. porządkowy	Bolet podatku od piwa i kwitów na dodatkowy podatek		Wyrobiona brzezka	
	d a t a	Nr.	hektolitrow	stopni cukromierza

Wzór Nr. VI

(do §. 11 rozp. wyk.).

Zapis kaucyjny.

Wolne od stempla.

Podpisany (nazwisko, charakter, miejsce zamieszkania) jest obowiązany jako przedsiębiorca browaru w Nr. kons. złożyć zabezpieczenie na wypadek, jeżeliby mu miał być udzielony kredyt podatku spożywczego od piwa, które ma być wyrobione w tym jego browarze w czasie od do, aż do wysokości k, piszę koron, pod istniejącymi w tym razie i w przyszłości przez dotyczące c. k. władze skarbowe oznaczyć się mającymi warunkami i zastrzeżeniami.*)

Albo:

(Podpisanemu udzielono kredyt podatku spożywczego od piwa, które ma być wyrobione w jego browarze w Nr. kons. w czasie od do, aż do kwoty k, piszę koron, pod istniejącymi obecnie na ten wypadek i w przyszłości przez dotyczące c. k. władze skarbowe oznaczyć się mającymi warunkami i zastrzeżeniami.

Podpisany jest obowiązany złożyć zabezpieczenie tego kredytu.)

Podpisany daje więc niniejszem c. k. skarbowi państwa w zastaw na zabezpieczenie wspomnianego kredytu podatku aż do kwoty k, pisze koron, wraz z procentami zwłoki w ustawowej wysokości i z wszelkimi kosztami ściągnięcia (dokładne oznaczenia papierów wartościowych według wszelkich ich znamion), które celem uzyskania prawa zastawu złożono w (oznaczenie kasy).**)

Podpisany oświadcza dalej, iż zgadza się z tem, że w razie niezapłacenia w przepisany terminie powyższych kwot wraz z wszelkimi ubocznymi należnościami c. k. skarb państwa jest uprawniony bez dalszych kroków, szczególnie bez jakiegokolwiek sądowej interwencji, sprzedać podane wyżej papiery wartościowe wedle kursu giełdowego, a z uzyskanej ceny zaspokoić zaległości wraz z wszelkimi ubocznymi należnościami.

We wszelkich sporach prawnych, które nie należą według ustawy przed wyłączny sąd, będą w I. instancji wyłącznie kompetentnymi sądy przedmiotowo właściwe, znajdujące się w siedzibie c. k. Prokuratury skarbu w

W dowód czego uwierzytelniony*) podpis.

Data.

Podpis.

*) Ten układ wstępu należy wybrać, jeżeli przedkłada się ten dokument równocześnie z prośbą o kredyt. Jeżeli jednak ma się już załatwienie prośby o kredyt, to należy użyć wstępu według brzmienia umieszczonego w nawiasach. W pierwszym wypadku należy z urzędu dodatkowo uwidocznnić w dokumencie odnośne daty reskryptu pozwalającego kredytu (data, liczba, czas trwania pozwolenia i kwota). Legalizacje są wolne od stempla.

***) Papiery wartościowe należy podać według ich wszystkich znamion, a więc: nazwę, datę, numer, numer seryj i oddziałów, liczbę kuponów i talonu.

Wzór Nr. VII

(do §. 11 rozp. wyk.).

Dokument zastawu.*)

Wolne od stempla.

Podpisany (nazwisko, charakter, miejsce zamieszkania) jest obowiązany jako przedsiębiorca browaru w Nr. kons. złożyć zabezpieczenie kredytu na wypadek, jeżeliby mu miał być udzielony kredyt podatku spożywczego od piwa, które ma być wyrobione w tym jego browarze w czasie od do, aż do wysokości k, piszę koron, pod istniejącymi w tym razie i w przyszłości przez dotyczące c. k. władze skarbowe oznaczyć się mającymi warunkami i zastrzeżeniami.

Albo:

(Podpisanemu udzielono kredyt podatku spożywczego od piwa, które ma być wyrobione w jego browarze w Nr. kons. w czasie od do, aż do kwoty k, piszę koron, pod istniejącymi obecnie na ten wypadek i w przyszłości przez dotyczące c. k. władze skarbowe oznaczyć się mającymi warunkami i zastrzeżeniami.

Podpisany jest obowiązany złożyć zabezpieczenie tego kredytu.)

Podpisany ustanawia więc niniejszem na zabezpieczenie wspomnianego kredytu podatku aż do kwoty k, piszę koron, wraz z procentami zwłoki w ustawowej wysokości i wszelkimi kosztami ściągnięcia (dokładne oznaczenie hipoteki realności) jako hipotekę i udziela swego pozwolenia, aby na oznaczonej właśnie realności mogło być wprost zainstalowane dla c. k. skarbu bezwarunkowe prawo zastawu dla zabezpieczenia kwoty k, wraz z procentami zwłoki i kosztami ściągnięcia aż do najwyższej kwoty koron.

We wszelkich sporach prawnych itd. (jak w poprzednim formularzu).

W dowód czego uwierzytelniony podpis.

Data.

Podpis.

*) Patrz także na uwagę przy poprzednim formularzu. Do prośby należy dołączyć w tym wypadku, jeżeli ustanowiono hipotekę jako zabezpieczenie, zawsze najnowszy wyciąg z ksiąg gruntowych.

Wzór Nr. VIII

(do §. 11 rozp. wyk.).

Dokument solidarnej poręki. *)
poręki.

Wolne od stempla.

Gdy (nazwisko, charakter, miejsce zamieszkania) na ten wypadek, gdyby mu udzielony być miał kredyt podatku spożywczego od piwa, które ma być wyrobione w jego browarze w Nr. kons. w czasie od do aż do kwoty k, piszę koron, pod istniejącymi w tym razie i w przyszłości przez c. k. władze skarbowe oznaczyć się mającymi warunkami i zastrzeżeniami, ma dać zabezpieczenie tego kredytu,

Albo:

(Gdy panu (nazwisko, charakter, miejsce zamieszkania) udzielono kredyt podatku spożywczego od piwa, które w jego browarze w Nr. kons. w czasie od do ma być wyrobione, aż do kwoty k, piszę koron pod istniejącymi w tym razie i w przyszłości przez c. k. władze skarbowe oznaczyć się mającymi warunkami i zastrzeżeniami, szczególnie z obowiązkiem dania odpowiedzialnego zabezpieczenia,) to zobowiązuje się podpisany (bank)
zobowiązują się podpisani (nazwisko, charakter, miejsce zamieszkania)
niniejszem jako $\frac{\text{ręczytel}}{\text{ręczytele}}$ i $\frac{\text{płatnik}}{\text{płatnicy}}$ do należytej i punktualnej zapłaty podatku spożywczego, pokredytowanego na podstawie powyższego udzielenia kredytu, aż do wyżej podanej kwoty wraz z wszelkimi procentami zwłoki w ustawowej wysokości i wszelkimi kosztami ściągnięcia.

We wszystkich sporach prawnych itd. (jak w poprzednim formularzu).

W dowód czego uwierzytelniony podpis.
uwierzytelnione podpisy.

Data.

Podpis.Podpisy.

*) Patrz także na uwagę przy formularzu Nr. VI. — W przypadku, gdyby ten sam przedsiębiorca browaru miał prosić w ciągu jednej kampanii o udzielenie dalszych kredytów za poręką tego samego zakładu bankowego, to należy umieścić ze względu na przegląd następujący dodatek w następujących dokumentach poręki po klauzuli jurysdykcji sądowej, przed datą i podpisami:

„Przez to pozostaje niezmienioną poręka ustanowiona dokumentem ddo, co do kredytu podatku dozwolonego reskryptem c. k. z dnia 1
L. na czas od do aż do kwoty“

Załącznik A

(do §. 9 rozp. wyk.)

Pouczenie**o oznaczeniu zmiany w objętości brzezki, jeżeli jej ilość zbadano przy wyższej aniżeli normalnej temperaturze (+ 14° Réaumur'a).**

Jeżeli ilość brzezki zbadano przy wyższej temperaturze aniżeli + 14° Réaumur'a (normalna temperatura), to należy oznaczyć zmianę w objętości, która odpowiada różnicy pomiędzy temperaturą brzezki, przy której zbadano ilość, a normalną temperaturą, zapomocą przyległej tablicy redukcyjnej w następujący sposób:

Naprzód sprawdza się na podstawie wskazań klamer pozorną objętość, to jest ilość brzezki bez względu na temperaturę i równocześnie bada się przy każdej klamrze temperaturę brzezki zwykłym termometrem (Réaumur'a).

Przy badaniu temperatury, do czego nie można używać wtopionego w normalnym cukromierzu termometru, należy ułamki stopnia zaokrąlać zawsze na najbliższy wyższy stopień. Miałaby się okazać przy tej lub owej klamrze temperatura wyższa o jeden stopień aniżeli przy innych klamrach, to należy wziąć tę temperaturę za podstawę do dalszego obliczenia.

Z tej, w ten sposób znalezionej pozornej objętości brzezki w hektolitrach i z temperatury brzezki zbadanej w całych stopniach Réaumur'a, wynajduje się prawdziwą objętość brzezki, jeżeli pozorną objętość brzezki pomnoży się przez odpowiadający oznaczonej temperaturze mnożnik redukcyjny tablicy redukcyjnej. Poczyn daje ilość litrów, które należy odciągnąć od pozornej objętości brzezki, oznaczonej w hektolitrach.

Okazał się przy tym iloczynnie ułamki jednego litra, to należy je opuścić. Przyjąwszy, że sprawdzono wybitą na chłodnik ilość brzezki w chwili zbadania na 87·5 hektolitrów, a temperaturę + 34·5, okrągło 35°, to okazuje się według przyległej tablicy redukcyjnej mnożnik redukcyjny 0·75 litra na hektoliter brzezki.

Jeżeli pomnoży się pozorną ilość brzezki 87·5 przez ten mnożnik redukcyjny, to iloczyn daje 65·625 okrągło 65 litrów, to jest ową ilość, którą należy odjąć od pozornej objętości 87·5 hektolitrów. Rzeczywista ilość brzezki wynosić przeto będzie w tym wypadku: $87·5 - 0·65 = 86·85$ hektolitrów.

Okoliczność, z jakiego materiału zrobiono chłoduik, nie wpływa na to obliczenie.

W razie redukcji objętości w sposób wyżej przepisany, musi się zbadać zawartość ekstraktu brzezki bezwarunkowo bezpośrednio po zbadaniu ilości. Gdy jednakże brzezki o wyższej temperaturze aniżeli + 24° Réaumur'a nie można zaraz stopniować, należy próbkę, którą się bierze w chwili zbadania ilości na chłodniku w celu oznaczenia zawartości ekstraktu, ochronić przed wyparowaniem przez przechowanie jej w zamkniętem albo przynajmniej przykrytem naczyniu.

Tablica redukcyjna

do oznaczenia prawdziwej objętości brzezki, wymierzonej przy wyższej anizeli normalnej temperaturze.

Temperatura wymierzonej brzezki w stopniach według Réaumur'a	Zmiana w objętości dla każdego hektolitra brzezki wyrażona w litrach	Temperatura wymierzonej brzezki w stopniach według Réaumur'a	Zmiana w objętości dla każdego hektolitra brzezki wyrażona w litrach	Temperatura wymierzonej brzezki w stopniach według Réaumur'a	Zmiana w objętości dla każdego hektolitra brzezki wyrażona w litrach
14		36		58	
15		37		59	2·25
16	0	38	1·0	60	
17		39		61	
18		40		62	2·50
19		41		63	
20		42		64	
21	0·25	43	1·25	65	2·75
22		44		66	
23		45		67	
24		46		68	3·0
25		47	1·5	69	
26		48		70	
27		49		71	3·25
28	0·5	50	1·75	72	
29		51		73	
30		52		74	3·50
31		53		75	
32		54		76	
33	0·75	55	2·0	77	3·75
34		56		78	
35		57		79	4·0
				80	

Dodatek A

(do §. 12 rozp. wyk.),

dotyczący wywozu piwa za linię cłową za zwrotem podatku.

1. Pozwolenie na wywóz.

Do wywozu piwa za linię cłową z zastrzeżeniem zwrotu podatku potrzeba osobnego pozwolenia przynależnej władzy skarbowej I instancji.

Tego pozwolenia udziela się w skutek prośby na czas trwania jednego roku producentom piwa, a jeżeli rozchodzi się o zwrot podatku w myśl §. 23, l. 1. I. części cesarskiego rozporządzenia bez uwzględnienia zawartości ekstraktu brzezki, także zaprotokołowanym sądownie handlarzom piwa, tym jednakże tylko wtenczas, jeżeli zobowiążą się zezwolić organom skarbowym wglądać w swoje książki. Nie mogą otrzymać pozwolenia te osoby, które w ciągu trzech lat, licząc w tył od dnia wniesienia prośby, były prawomocnie zasądzone na karę za przemytnictwo lub ciężkie przekroczenie przepisów o opodatkowaniu piwa, lub też za ciężkie przekroczenie przepisów o obrocie cłowym. Wyjątków od tego dozwolić może Ministerstwo skarbu w wypadkach godnych uwzględnienia.

W razie nadużycia należy zaraz odebrać pozwolenie, niezależnie od skutków naznaczonych ustawą karną o przekroczeniach skarbowych.

Może ono być także odebrane, jeżeli przysyłający nie wypełnia ciężących na nim obowiązków, albo jeżeli odpadnie jeden z warunków. pod którymi udzielono tego pozwolenia.

W prośbie o pozwolenie na wywóz piwa ma producent piwa podać w szczególności, według którego z wymienionych w §. 23, I. części cesarskiego rozporządzenia sposobów ma być zwracany podatek za piwo wywiezione przez niego poza linię cłową.

Można obrać zawsze tylko jeden z tych sposobów; obrany sposób zwrotu podatku może być zamieniony na inny, ustawowo dozwolony sposób za poprzednim, w swoim czasie do władzy skarbowej I instancji wniesionem doniesieniem.

Jeżeli piwowar wybierze podany w §. 23, l. 2. lit. b) I. części cesarskiego rozporządzenia wymiar zwrotu podatku, to obowiązany jest dostarczyć wraz z opakowaniem flaszek potrzebnych do przechowania próbek piwa i ponosić koszt, połączone z posyłaniem próbek piwa do zakładu, który je bada, oraz koszt ich badania.

2. Deklaracja wywozu.

Każdy, któremu udzielono pozwolenie na wywóz piwa z zastrzeżeniem zwrotu podatku. ma ile razy zamierza je wywieść, wnieść do dotyczącego oddziału straży skarbowej deklarację według przyległego wzoru Nr. I w dwóch egzemplarzach, a w wypadku wymienionym w §. 23, l. 2, lit. b) I. części cesarskiego rozporządzenia w trzech egzemplarzach i wypełnić dokładnie rubryki przeznaczone na oświadczenie.

Wzór Nr. I.

Wolno podać zawartość każdej beczki zamiast w litrach, w ćwierć, pół i całych hektolitrach, jeżeli pojemność poszczególnych beczek osiąga co najmniej podaną miarę.

Powtarzają się dla większej ilości beczek, następujących bezpośrednio po sobie, podane cyfry wagi, względnie miary, to potrzeba je tylko raz wstawić.

W słowach i cyfrach należy uwidocznić dane, wpływające na wymiar zwrotu podatku, a odnoszące się do zawartości ekstraktu brzezki, wyrobionej

w sześciu ostatnich miesiącach przed wywozem, wypadającej przeciętnie na jeden hektoliter, dalej pierwotnie opodatkowaną zawartość ekstraktu brzezki zarodowej, jakoteż przypadającą kwotę zwrotu podatku.

W szczególności należy zważać na to co następuje:

- a) Żadna przesyłka nie może wynosić mniej, aniżeli 100 litrów piwa; nadto musi każda beczka, jeżeli przesyła się piwo w beczkach, mieć pojemność co najmniej 25 litrów.

Wymagałyby stosunki wywozu jakiegoś browaru tego, by wywożono piwo za granicę za zwrotem podatku także w beczkach na $\frac{1}{8}$ hektolitra, to można prosić Ministerstwo skarbu o wyjątkowe zezwolenie.

W razie wywozu piwa w flaszkach, należy ilość piwa podać według ilości i pojemności flaszek, n. p. 200 flaszek po 0·5 litra.

Pojemność flaszki należy podawać zawsze według pełnych dziesiętnych litra; ułamki jednej dziesiętnej litra opuszcza się.

W jednym i tem samym kollo mogą się znajdować tylko flaszki jednego i tego samego kształtu i wielkości.

Posyłający ma w urzędzie przesyłającym złożyć wzory flaszek każdego kształtu i wielkości, których chce używać do wywozu piwa. Na każdej próbnej flaszce musi być umieszczona i pieczęcią przytwierdzona kartka podająca pojemność.

- b) Jeżeli żąda się zwrotu podatku po myśli §. 23, l. 2, lit. b) I części cesarskiego rozporządzenia, to można na podstawie jednego i tego samego oznajmienia wywozu wysłać tylko takie piwo, co do którego żąda się zwrotu podatku według tej samej zawartości ekstraktu.
- c) Przeznaczone do wywozu piwo, jeżeli wywozi się je w beczkach, musi się znajdować w cechowanych beczkach, nadających się do nałożenia urzędowego zamknięcia przepisane dla kollo.

Flaszki napełnione piwem, należące do jednej przesyłki co najmniej 100-litrowej, muszą się znajdować w skrzyniach, koszykach lub beczkach, nadających się do nałożenia całkiem pewnego urzędowego zamknięcia przepisane dla kollo, a mianowicie w każdym poszczególnym kollo w liczbie podzielnej przez 10, 12 albo 25.

- d) Na żądanie można zamiast zamknięcia na kollo, nałożyć zamknięcie na przestrzeń ładunkową w razie przesyłek koleja, jeżeli browar połączony jest torcem kolejowym z odnośnym dworcem kolejowym.

Władza skarbową pierwszej instancji może zezwolić na zamknięcie przestrzeni ładunkowej także w tych wypadkach, w których w siedzibie odnośnego browaru znajduje się stacya kolei żelaznej lub statków parowych. Koszta urzędowego konwoju posyłki do stacyi, potrzebnego w razie tego zezwolenia, ma ponosić strona.

- e) Potrzeba dodać alkoholu do przesyłki piwa, przeznaczonego do wywozu za morze, to należy podać wysokość tego dodatku w litrach alkoholu.

Ten dodatek nie może jednak przekraczać 1·5 litra na hektoliter piwa.

3. Sprawdzenie piwa, które ma być wywiezione.

I. Jeżeli wywozi się piwo z zastrzeżeniem zwrotu podatku, o czem mowa w §. 23, l. 1. I. części cesarskiego rozporządzenia, to organa skarbowe badają jakość przesyłki, porównują ją z deklaracją, nakładają urzędowe zamknięcie, stwierdzają wykonanie czynności na tylnej stronie obydwóch egzemplarzy deklaracji i wręczają stronie jeden egzemplarz deklaracji, który ma towarzyszyć przesyłce aż do wystąpienia.

II. Żąda piwowar zwrotu podatku według zawartości ekstraktu, wypadającej przeciętnie na jeden hektoliter brzezki, wyrobionych w ostatnich sześciu miesiącach przed wywozem (§. 23, l. 2, lit. a I. części cesarskiego rozporządzenia), to ma podać w deklaracji wywozu tę przeciętną zawartość ekstraktu. Przez owych ostatnich sześć miesięcy należy rozumieć sześć miesięcy bezpośrednio poprzedzających miesiąc, w którym wywóz następuje, tak, że jeżeli n. p. wywóz ma nastąpić 14. lipca, to należy zwrócić podatek według zawartości ekstraktu przypadającej przeciętnie na jeden hektoliter brzezki, wyrobionej w miesiącach styczniu do włącznie czerwca.

Tę przeciętną zawartość ekstraktu ma się w ten sposób obliczyć, że dzieli się łączną ilość stopni hektolitrowych ekstraktu, od których w ostatnich sześciu miesiącach przed wywozem podatek opłacono, względnie przypisano, przez łączną ilość hektolitrow brzezki, wyrobionej według urzędowego skonstatowania. Ułamki jednego stopnia cukromierza, które wynoszą mniej aniżeli jedna dziesiętna stopnia, opuszcza się w ilorazie.

III. Żąda producent piwa zwrotu podatku za piwo, przeznaczone do wywozu za linię cłową, według pełnej opodatkowanej i przez urzędowe zbadanie piwa stwierdzonej pierwotnej zawartości ekstraktu w zarodowej brzezce (§. 23, l. 2, lit. b I. części

cesarskiego rozporządzenia), to należy oprócz podanych wyżej pod I zarządzeń przestrzegać w szczególności jeszcze tego co następuje:

- a) Urzędowa czynność przy wywozie piwa musi się odbyć bezwarunkowo w browarze producenta piwa. Narosłe ewentualnie przez to większe wydatki administracji skarbowej ma pokryć wysyłający.
- b) Badania, jakie ma się przedsięwziąć przy odprawie przesyłki, ma się dokonać zawsze w obecności dwóch urzędników skarbowych, a mianowicie urzędnika straży skarbowej, urzędu cłowego lub urzędu podatkowego, względnie organu technicznej kontroli skarbowej.
- c) Celem oznaczenia pierwotnej zawartości ekstraktu w zarodowej brzezce — to jest w brzezce, z której pochodzi piwo przeznaczone do wywozu — należy wziąć próbki.

Te próbki mogą być wzięte w dwojaki sposób a mianowicie:

- aa) z kufy składowej,
- bb) z przygotowanych już do wywozu, piwem napełnionych beczek przewozowych.

W wypadku aa) należy przed i w czasie ściągnięcia wężem piwa, które się ma wywieść, z kufy składowej do beczek przewozowych, wziąć cztery próbki po jednym litrze, a mianowicie z różnych warstw kufy składowej.

Pierwszą próbkę należy wziąć przed ściągnięciem, ostatnią przy końcu ściągnięcia a obydwie inne prawie w środku ściągnięcia wężem.

Wzięte z rozmaitych warstw poszczególne próbki należy potem zlać w jedno naczynie, które należy starannie oczyścić i w każdym razie przepłukać poprzednio piwem, z którego się ma wziąć próbki, dobrze wymieszać i napełnić temi próbkami trzy flaszki o pojemności po 1 litrze, których ma dostarczyć strona, a które mają być całkiem czyste i poprzednio wypłukane piwem, które się ma wywieść.

Nic nie przeszkadza temu, by poprzednio zmieszać piwo, przeznaczone do wywozu, z kilku kuf składowych razem, jeżeli się je zmiesza w kufie składowej, z której się ma brać próbki, lub w naczyniu przeznaczonem do zmieszania. Jeżeli się zaś ma przelewać piwo do beczek przewozowych bezpośrednio z kilku kuf składowych, to musi się brać wspomniane próbki osobno z każdej kufy składowej i oznaczyć ilości piwa, przeznaczone do wywozu, do których te oddzielne próbki należą. Organa skarbowe mają dokładnie dozorować

przelewania piwa z kufy składowej do beczek przewozowych, a gdyby beczki przewozowe nie miały być zaraz urzędownie zamknięte, postarać się o to, aby wysłano tylko te same beczki przewozowe bez żadnej zmiany ich zawartości.

W wypadku bb) należy wziąć wyrwywkowe próbki z beczek przewozowych, na których wybór nie należy dozwolić stronie żadnego wpływu, zlać razem i po należytem wymieszaniu napełnić nimi w przepisany sposób równie trzy próbne flaszki.

Wystarczy, jeżeli się z każdych 20 beczek posyłki weźmie próbkę z jednej beczki, a z możliwej reszty poniżej 20 beczek z jednej beczki. W każdym razie zatem także wówczas, jeżeli w ogóle jest mniej niż 20 beczek, muszą być wzięte próbki najmniej z dwóch beczek każdej posyłki. W razie wysłania piwa w fiaskach, należy te próbki brać z poszczególnych kolli w ten sposób, że poszczególne flaszki wyjmując się z tych kolli, które wzięto wyrwykowo do próby i przesyła się je do badania.

Flaszki z próbkami należy w obydwóch wypadkach szczelnie zatkać i opieczętować tak pieczęcią urzędową, jakoteż pieczęcią strony.

Celem stwierdzenia tożsamości należy opatrzyć każdą próbkę karteczką papieru, z której by można odczytać te dane, które są potrzebne do wypełnienia certyfikatu rozbioru (punkt 1 i 6, ustęp I wzoru II). Ażeby zapobiedz zamianę próbek, należy karteczki papieru przypieczętować do fiasek z próbkami.

Dopiero po wzięciu próbek można dodawać alkohol do piwa, przeznaczonego do zamorskiego wywozu (l. 2. lit. e).

Po wzięciu próbek nakłada się urzędowe zamknięcie na przewozowe beczki, względnie przy fiaskowym piwie na skrzynie, koszyki albo beczki, w których znajdują się flaszki, albo przy zastosowaniu zamknięcia ładunkowego na odnośne przestrzenie ładunkowe.

- d) Z napełnionych wziętą próbką i zapieczętowanych trzech fiasek, albo jeżeli się miało ściągać próbki z dwóch lub więcej kuf składowych, z każdych trzech fiasek, należy przestać zaraz do jednej ze stacyj, upoważnionych do wystawienia certyfikatów rozbioru jedną fiaskę, po poprzednim okryciu jej słomą lub rogózką i włożeniu ją w skrzynkę drewnianą, wysłaną trocinami albo kielkami słodu, sieczką itp.

Dwie inne próbki należy jako rezerwowe próbki oddać za potwierdzeniem odbioru browarowi celem starannego przechowania przez trzy miesiące.

e) Ministerstwo skarbu wyznacza urzędy, które są upoważnione do urzędowego badania urzędownie wziętych próbek piwa i do wystawiania certyfikatów rozbioru.

Badania próbek piwa, które przedsięwzięć mają przeznaczone do tego instytutu, względnie urzędy, dokonać się ma według odnośnej instrukcyi, zawartej w załączniku 4. W tej instrukcyi nie opisuje się poszczególnych i bez tego znanych sposobów obchodzenia się i aparatów i podaje się bliżej sposób postępowania tylko o tyle, o ile to konieczne jest, aby usunąć wszelką wątpliwość rzeczoznawcy, któremu powierzono zbadanie piwa, co do sposobu wykonania.

Badanie próbek ma się z reguły ograniczyć na punkta 1 do 6 instrukcyi.

Taksę za ten rodzaj badania poda się w dotyczącem pozwoleniu.

Jeżeli rozchodzi się o posyłkę wywozową, przeznaczoną do Włoch, przy której wzięto próbkę w sposób przepisany wyżej pod lit. c, aa, to może piwowar żądać, ażeby ten sam zakład, względnie urząd wystawił certyfikat potrzebny ewentualnie dla ocenia w Włoszech.

Jeżeli badanie da uderzające wyniki albo nasunie wątpliwości, które każą wnosić, że dodano coś do piwa, co miało sprawić, iż badanie skierowane ku oznaczeniu zawartości ekstraktu w zarodowej brzezce daje większy wynik aniżeli ten, który odpowiada zarodowej brzezce, to należy przystąpić do zupełnego rozbioru piwa (alkohol, wyciąg, cukier, ulegające przemianie węglowodany, gliceryna, łączna kwasowość, lotne kwasy, pierwiastki mineralne i badanie mikroskopijne).

Za ten zupełny rozbiór naznacza się takse 40 k, którą jednakże ma strona zwrócić tylko wtenczas, jeżeli badanie uzasadniło powzięte podejrzenie.

Instytut, któremu poruczono badanie próbek piwa, względnie odnośny urząd dla badania, ma posłać po zbadaniu z wszelkim pośpiechem urzędowi, przez który posyłka ma wystąpić, certyfikat rozbioru, który ma być wystawiony według przyległego wzoru Nr. II w dwóch egzemplarzach, a to celem przeprowadzenia czynności według l. 5. ainea 11 i 12 tego dodatku.

4. Postanowienia co do przewozu posyłki aż do urzędu, przez który wywóz ma nastąpić.

W czasie przewozu posyłki aż do urzędu, przez który wywóz ma nastąpić, należy przestrzegać prze-

pisów istniejących dla przewozu nieocelonych przekazanych towarów przywozowych, które są mianowicie zawarte w §§. 155 do 164 ordynacyi cłowej i monopolowej.

Według tego obowiązany jest przewoźnik przechować starannie unikat deklaracyi wywozowej, uchronić od uszkodzenia urzędowe zamknięcia i trzymać się oznaczonej w deklaracyi drogi i czasu przeznaczonego do jej przebycia.

Najbliższemu urzędowi cłowemu lub najbliższemu oddziałowi straży skarbowej musi się niezwłocznie donieść o wszelkich zdarzeniach, w skutek których

a) okazuje się rzeczą konieczną zboczyć z oznaczonej naprzód drogi, złożyć posyłkę po za urzędowym składem, albo ją przeładować, albo przekroczyć czas, wyznaczony dla nadejścia posyłki w urzędzie cłowym, albo w skutek których

b) zmieniła się jakość posyłki albo podana waga, albo uległo uszkodzeniu zewnętrzne opakowanie schowków, zamknięcie naruszono, albo stało się ono niemożliwem do poznania, zatarło się oznaczenie pak i schowków albo uległo zniszczeniu.

Piwo znajdujące się pod urzędowym zamknięciem, można w całości lub w części pozostawić w królestwach i krajach zastępowanych w Radzie państwa, tylko musi się go w tym wypadku dostawić do najbliższego urzędu cłowego lub najbliższego oddziału straży skarbowej w tym celu, aby można zdjąć urzędowe zamknięcie z pozostawionych beczek, względnie opakowań, względnie aby można odpisać na deklaracyi pozostawioną część posyłki.

Pozostawienie posyłki piwa, co do której urzędowanie już przeprowadzono, w kraju, nie uwalnia jednak piwowara od płacenia kosztów, połączonych z badaniem próbek.

5. Sprawdzenie posyłki przez urząd, przez który ma wystąpić.

Do przeprowadzenia urzędowej czynności przy wywozie posyłek piwa z zastrzeżeniem zwrotu podatku, upoważnione są wszystkie główne urzędy cłowe na granicy i te uboczne urzędy cłowe I klasy na granicy, które uprawniono wyraźnie osobnem ogłoszeniem do tych czynności.

Uprawnienie głównych urzędów cłowych, znajdujących się wewnątrz obszaru cłowego, do urzędowej czynności odprawiania piwa wywozowego za zwrotem podatku, ogranicza się na ruch kolejami żelaznymi lub parostatkami pod zamknięciem przestrzeni ładunkowej.

Nadeszła posyłka w ciągu czasu przepisanej w deklaracji do urzędu, przez który ma wystąpić, przestrzegano w czasie przewozu do tego urzędu istniejących przepisów, znajdują się beczki, względnie kolli i urzędowe zamknięcia w nienaruszonym stanie i osiągnięte się przy zewnętrznym i wewnętrznym badaniu przekonanie o zupełnej zgodności posyłki z deklaracją, to odprawia ten urząd posyłkę do wywozu za linię cłową i czuwa nad tem, aby rzeczywiście za granicę wystąpiła.

Urzędowego badania posyłki piwa w urzędzie na granicy, przez który ma wystąpić, dokonać ma trzech urzędników, z których jeden musi być jednym z urzędników przełożonych a jeden urzędnikiem straży skarbowej (komisarz straży skarbowej, ewentualnie respicyent).

Wewnętrzne badanie posyłki piwa przez urząd, przez który ono wystąpić ma, odpada, jeżeli przy odprawie przesyłki do wywozu zbadają ją dwa organa skarbowe, z których przynajmniej jeden jest urzędnikiem, jeżeli urzędowe zamknięcie i zewnętrzny stan posyłki znajdują się w porządku i nie zachodzą zresztą żadne inne wątpliwości.

Jeżeli się żąda zwrotu podatku po myśl §. 23, l. 2, lit. b, I. części cesarskiego rozporządzenia, to należy w tym wypadku, gdy okaże się nieodzowna konieczność wewnętrznego zbadania przez urząd, przez który posyłka ma wystąpić, wziąć z poszczególnych beczek wyrwykowe próbki, na których wybór stronie wpływu nie należy dozwolnić, zlać razem i po należytem wymięszeniu w przepisany sposób nalać do próbnych flaszek i postać do zbadania.

Wystarczy, jeżeli z każdych 20 beczek posyłki jedną beczkę, a z możliwej reszty niżej 20 beczek, jakoteż w razie, gdy w ogóle mniej jest niż 20 beczek, tylko jedną beczkę się otworzy. W razie posyłek piwa we flaszkach, należy te próbki wziąć z poszczególnych kolli w ten sposób, że wyjmuje się poszczególne flaszki z tych kolli, których się używa do wyrwykowej próby, opieczetowuje się i przesyła się do zbadania.

Jeżeli się żąda zwrotu podatku według §. 23, l. 1 albo l. 2, lit. a I. części cesarskiego rozporządzenia, to należy obydwa egzemplarze deklaracji (unikat, duplikat) opatrzyć w potwierdzenie wystąpienia. Unikat należy wydać stronie celem podniesienia kwoty zwrotu podatku, zaś duplikat dołączyć do rejestru notatkowego.

Jeżeli zaś zależy zwrot podatku, jak to ma miejsce przy jego wymiarze według §. 23, l. 2, lit. b

I. części cesarskiego rozporządzenia, od wyniku zbadania przesłanej próbki piwa, to należy poprzód opatrzyć unikat i duplikat deklaracji tylko notatką wystąpienia ilości piwa, zarazem zaś dać stronie na trzecim egzemplarzu deklaracji potwierdzenie opiewające tylko na wywóz ilości piwa.

Skoro tylko nadejdzie certyfikat rozbioru, uwiadczenia się według tego ustanowioną urzędownie zawartość ekstraktu w obydwóch egzemplarzach (unikat i duplikat) deklaracji i jeżeli niema powodu do podniesienia jakiego zarzutu, a także żadne inne wątpliwości nie zachodzą, należy po obliczeniu kwoty zwrotu podatku wydać stronie unikat celem podniesienia zwrotu, duplikat zaś dołączyć do notatkowego rejestru.

Jeden z dwóch egzemplarzy certyfikatu rozbioru należy dołączyć do unikatu a drugi do duplikatu deklaracji wywozu. Zachodzi zaś jakaś wątpliwość, to należy wstrzymać wydanie unikatu stronie i zasięgnąć przedtem rozstrzygnięcia przełożonej władzy.

Kwotę zwrotu podatku oblicza się w wypadkach, w których ma być wymierzona według rzeczywistej albo przeciętnej zawartości ekstraktu w zarodkowej brzeczce, z uwzględnieniem postanowień §. 23, I. części cesarskiego rozporządzenia.

Tytułem zaniku opodatkowanej ilości brzeczki, powstałego przez fermentację, leżenie na składzie itd. zwraca się, bez względu na rodzaj wymiaru zwrotu podatku w myśl §. 23, ostatni ustęp I. części cesarskiego rozporządzenia $6\frac{1}{2}$ procentów wymierzonej kwoty zwrotu podatku.

6. Wypłata zwrotu podatku.

Zwrot podatku za wywiezione piwo wypłaca się przesyłającemu według jego wyboru albo w tym urzędzie skarbowym, w którym płaci podatek spożywczy przy wyrobieniu, albo w urzędzie, przez który piwo wystąpiło, jeżeli ten leży w królestwach i krajach reprezentowanych w Radzie państwa.

Kwotę, którą się ma zwrócić, wypłaca się za nieostępowanym kwitem, do którego załączyć należy potwierdzenie wystąpienia, a jeżeli istnieje z państwem, do którego piwo przeznaczono, odnośna umowa, także deklarację opatrzoną w dotyczące potwierdzenie wystąpienia.

Prawo żądania zwrotu podatku gaśnie, jeżeli się go nie żąda w ciągu trzech miesięcy, licząc od dnia wystawienia potwierdzenia wystąpienia.

Wzór Nr. I

(do dodatku A, l. 2).

Kraj: _____

Okrąg skarbowy: _____

Oddział straży skarbowej: _____

1. Oddano dnia
2. Wciągnięto w pamiętnik pod porz. Nr.
3. Zbadano i porównano deklarację z jej unikatem
duplikatem
ewent. tryplikatem

Deklaracya**(unikat, duplikat, tryplikat).**

Podpisany N. N. piwowar w Nr. k., oznajmia
c. k. oddziałowi straży skarbowej w na podstawie pozwolenia c. k.
w z dnia l. wywóz za linię cłową
wewnątrz omówionej posyłki piwa z zastrzeżeniem zwrotu podatku spożywczego przez $\frac{\text{c. k.}}{\text{k. węg.}}$ urząd
cłowy w

(Miejsce i data.)

N. N.,
piwowar.

Przepisowo sprawdzoną posyłkę odpra-
wiono z obowiązkiem dostawienia jej celem prze-
prowadzenia urzędowania przy jej wywozie do
 $\frac{\text{c. k.}}{\text{k. węg.}}$ urzędu w aż do
. 1

C. k. Oddział straży skarbowej (miejsce)

dnia 1

N. N.,
komisarz straży skarbowej.

N. N.,
nadstrażnik skarbowy.

 L. S.

II. Urzędowy wywód spostrzeżeń.

	1	ilość, gatunek, znak i numera kollo	Wynik badania ze względu na
	2	jakość piwa	
	3	stopnie cukromierza piwa przy + 14° Réaumur'a po wydzielaniu kwasu węglowego	
	4	$\frac{N}{I}$ w każdej beczce (flaszkiach)	Ilość piwa
	5	$\frac{N}{I}$ całej posyłki	
	6	Zgodność deklaracji wywozu z pozwoleniem	
	7	w ilości	Wzięte próbki
	8	posłano do	
	9	Numer i znak beczek, względnie kollo, które otwarto celem badania	
	10	numera kollo	Zaladowano pod zamknięciem przestrzeni
	11	numera i znaki wagonów kolei żelaznej albo przestrzeni okrętowej	
	12	jego rodzaj, ilość nałożonych pieczęci i sznurków	Urzędowe zamknięcie
	13	w kwocie	
		zarachowano pod	
	14	U w a g a	

U w a g i

o przypadkowych zajściach w czasie przewozu.

Załatwienie.

1. Oddano dnia
 2. Zapisano w notatkowym rejestrze pod porz. Nr.
 3. Wynik urzędowego zbadania co do
 - a) schowków,
 - b) zamknięć,
 - c) ilości piwa,
 - d) stopni cukromierza piwa po wydzieleniu kwasu węglowego przy $+ 14^{\circ}$ Réaumur'a.
 4. Według przyległego certyfikatu rozbioru oznaczono zawartość ekstraktu w zarodkowej brzezce
na
 5. Zwrot podatku za całą posyłkę wynosi zatem włącznie z $6\frac{1}{2}$ procentami zaniku k
. h.
 6. Wykazanie wystąpienia:
 - a) jeżeli urzędową czynność przy wystąpieniu przeprowadza graniczny urząd cłowy:

Posyłka piwa ma wystąpić pod konwojem

dnia

przez posterunek opowiedczy

dnia

wystąpiła dnia

do
 - b) jeżeli urzędową czynność przeprowadza główny urząd cłowy wewnątrz obszaru cłowego pod zamknięciem: Powyższe kolli w wadze netto
przekazano po zamknięciem przestrzeni ładunkowej $\frac{\text{wagonów kolei żelaznej, znak}}{\text{okrętu numer}}$
po nałożeniu pieczęci kartą opowiedczą ddo Nr. celem
wystąpienia przez $\frac{\text{c. k.}}{\text{król. węg.}}$ urząd cłowy w do
 - c. k. główny urząd cłowy dnia
- Posyłka wystąpiła według pamiętnika wystąpienia p. Nr. po odjęciu nienaruszonego zamknięcia do

L. S.

(Podpis.)

N. N.

Weszła

L. S.

N. N.

(Podpis zagranicznego urzędnika.)

Wzór Nr. II
(do dodatku A, l. 3).

Certyfikat rozbioru

co do

pierwotnej zawartości ekstraktu zarodowej brzezki w próbce piwa, którą wzięto z posyłki piwa, przeznaczonej do wywozu za granicę.

I. Wskazówki do sprawdzenia tożsamości.

1. Nazwisko i miejsce zamieszkania posyłającego piwowara:
2. Nazwisko i siedziba urzędu posyłającego:
3. Numer pamiętnika dla wywozu:
4. Oznaczenie gatunku piwa:
5. Urząd, przez który posyłka ma wystąpić a któremu przesłać się ma certyfikat:
6. Ewentualnie dozwolony dodatek alkoholu na jeden hektolitr piwa w litrach:
7. Napis pieczęci na próbnej flasce i potwierdzenie dobrego stanu teje:

II. Wyniki badania.

1. Wygląd, zapach i smak:
2. Ilość stopni cukromierza piwa po wydzieleniu kwasu węglowego przy $+ 14^{\circ}$ R :

3. Zawartość alkoholu w próbce piwa w gramach na jeden litr:

4. Zawartość ekstraktu w próbce piwa w gramach na jeden litr:

5. Zawartość ekstraktu w zarodowej brzezce, to jest w tej brzezce, z której wyrobiono piwo, obliczone według formułki

$$p = \frac{100 (n + 2 \cdot 0665 A)}{100 + 1 \cdot 0665 A}$$

6. Pozorny i rzeczywisty stopień odfermentowania:

7. Znalezione obce dodatki i metoda użyta do ich oznaczenia:

III. Końcowy wywód.

Ze wspomnianych wyżej badań, jakoteż z całej jakości piwa wynika, że piwo, z którego wzięto nadesłaną próbkę, wyrobiono z brzezki (brzezki zarodowej), która miała zawartość ekstraktu.

(Data.)

(Podpis.)

(Pieczęć.)

Instrukcja

o badaniu urzędowych próbek piwa.

1. Wygląd, zapach i smak. To badanie przeprowadza się zmysłami, aby sprawdzić, czy ma się do czynienia w ogóle z zdatnym do użytku piwem.

2. Stopnie cukromierza (zawartości ekstraktu) piwa po wydzieleniu kwasu węglowego. Przez silne wstrząsanie i całkiem słabe ogrzanie wydziela się z piwa kwas węglowy, poczem sprowadza się temperaturę piwa do $+ 14^{\circ}$ R. (= 17.5° C.) i oznacza się jego gęstość, względnie zawartość ekstraktu, jak pod 4 podano.

3. Zawartość alkoholu. Zawartość alkoholu oznacza się zapomocą destylacji 200 cm^3 uwolnionego z kwasu węglowego piwa, mierząc przy $+ 12^{\circ}$ R. Z tego oddestylowuje się dwie trzecie części, dopchnia się destylowaną wodą do 200 cm^3 , miesza się dobrze i oznacza się piknometrem albo wagą Westfala-Rumana ciężar gatunkowy przy $+ 12^{\circ}$ R. Oblicza się ilość alkoholu w gramach dla 100 gr piwa według tablic alkoholowych Haasa przy $+ 12^{\circ}$ R.

4. Zawartość ekstraktu. Ostygłą pozostałość destylacyjną należy dopełnić oddestylowaną wodą do 200 cm^3 , następnie ściśle wymieszać, odcedzić i oznaczyć zawartość ekstraktu piknometrem albo wagą Westfala-Rumana przy $+ 14^{\circ}$ R, używając tablic c. k. komisji normalnego cechowania w Wiedniu. Można się posługiwać przy oznaczeniu zawartości także wypróbowanymi urzędowymi cukromierzami.

5. Zawartość ekstraktu w zarodowej brzezce. Zawartość ekstraktu w zarodowej brzezce oznacza się według następującej formułki:

$$p = \frac{100 (n + 2.0665 A)}{100 + 1.0665 A}$$

znaczy zaś

p zawartość ekstraktu w zarodowej brzezce,
 n zawartość ekstraktu }
 A zawartość alkoholu } piwa w procentach ciężarowych.

6. Pozorny stopień odfermentowania oblicza się według formułki:

$$V = \frac{(p - n) 100}{p}$$

a rzeczywisty stopień odfermentowania:

$$V_1 = \frac{(p - n) 100}{p}$$

przy czem znaczy:

p zawartość ekstraktu w zarodowej brzezce,
 n stopnie cukromierza uwolnionego z kwasu węglowego piwa, a
 n rzeczywistą zawartość ekstraktu w piwie.

Tę próbę robi się dla tego, albowiem ze stopnia odfermentowania można często wnioskować, czy się ma do czynienia z normalnem piwem albo nie.

7. Obce dodatki. Te oznaczyć należy stosownie do okoliczności według odpowiednich ku temu, naukowo uzasadnionych metod. Metodę badania należy podać w certyfikacie.

Glicerynę oznaczyć należy według metody E. Borgimanna.

Do badania obcych dodatków, względnie do zupełnego rozbioru piwa (alkohol, wyciąg, cukier, dające się przemienić węglowodany, gliceryna, łączna kwasowość, lotne kwasy, pierwiastki mineralne i badanie mikroskopem) należy tylko wtenczas przystąpić, jeżeli poprzednie badanie (punkt 1 do 6) dało uderzające wyniki, względnie nasunęło wątpliwości, które każą wnioskować, że dodano coś do piwa, co miało sprawić, iż badanie skierowane ku oznaczeniu zawartości ekstraktu w zarodowej brzezce daje większy wynik aniżeli ten, który odpowiada zarodowej brzezce.

Dziennik ustaw państwa

dla

królestw i krajów w Radzie państwa reprezentowanych.

Część LVI. — Wydana i rozesłana dnia 23. lipca 1899.

Treść: № 130. Rozporządzenie zawierające przepis wykonawczy do II. części cesarskiego rozporządzenia z dnia 17. lipca 1899, o zmianie ustawy z dnia 20. czerwca 1883, Dz. u. p. Nr. 95, dotyczący się cła od płynów wyskokowych pędzonych, o opodatkowaniu wódki, jakoteż wyrobu drożdży, z wyrobem wódki połączonego.

130.

Rozporządzenie Ministerstwa skarbu z dnia 21. lipca 1899,

celem wykonania cesarskiego rozporządzenia z dnia 17. lipca 1899, Dz. u. p. Nr. 120, zmieniającego ustawy o podatkach pośrednich, pozostających w ścisłym związku z produkcją przemysłową, tudzież austriacko-węgierską taryfę cłową.

Część II.

Zmiana ustawy z dnia 20. czerwca 1888, Dz. u. p. Nr. 95, o cła od płynów wyskokowych pędzonych, o opodatkowaniu wódki, jakoteż wyrobu drożdży, z wyrobem wódki połączonego.

Celem wykonania zmienionej II. częścią cesarskiego rozporządzenia z dnia 17. lipca 1899, Dz. u. p. Nr. 120 ustawy z dnia 20 czerwca 1888, Dz. u. p. Nr. 95, wydaje się w porozumieniu z królewsko węgierskiem Ministerstwem skarbu w przedmiocie opodatkowania wódki i wyrobu drożdży z wyrobem wódki połączonego, na zasadzie IX. czę-

ści powołanego cesarskiego rozporządzenia, względnie §. 101 powołanej ustawy następujące postanowienia:

§. 1.

(Do §. 5 ustawy.)

Wyrób wolnej od podatku wódki do domowego użytku.

Wolny od podatku wyrób wódki ogranicza się w obrębie obowiązywania ustawy o opodatkowaniu wódki na te kraje, w których obecnie jest dozwolony i pozwala się także nadal w tych krajach tylko tym osobom, które wyrabiają wódkę z płodów własnej produkcji, dla zużycia własnego, albo znajdujących się u nich na utrzymaniu i mieszkaniu członków rodziny i sług, ale ani handlu płynami wyskokowymi (wódka, piwo, wino), ani drobnej sprzedaży, ani wyszynku teje nie prowadzą, ani nie zajmują się na rachunek innych rektyfikacją wódki, albo przyrządzaniem rozolisów, likierów, lub innych płynów wyskokowych, zadanych rozmaitemi przyprawami.

Największa ilość wódki, której wyrobu z uwolnieniem od podatku można dozwolnić w ciągu jednego roku, pozostaje również niezmienioną, mianowicie 56 litrów, zaś dla Dalmacyi, Tyrolu i Vorarlbergu 112 litrów. Przy oznaczeniu ilości wódki wolnej od podatku, należy przyjmować wódkę o najwyższej 50 stopniach studzielnej podziałki alkoholometrycznej.

Ilość alkoholu zawarta np. w 40 litrach wódki dozwolonej do wyrobu wolnego od podatku, nie powinna przeto przekraczać 20 stopni hektolitrowych (litrów) alkoholu.

Także inne postanowienia, dotyczące wolnego od podatku wyrobu wódki, w szczególności postanowienia dekretu kamery nadwornej z dnia 23. września 1835, l. 42017 (zbiór ust. pol. tom 63 z roku 1835), następnie postanowienia rozporządzenia Ministerstwa skarbu z dnia 23. lipca 1856, Dz. u. p. Nr. 142 z roku 1856 dla Tyrolu i Vorarlbergu i rozporządzenia Ministerstwa skarbu z dnia 21. grudnia 1879, dodatek II Dz. ust. kr., część XII, Nr. 73 dla Dalmacyi, pozostają w mocy.

Tylko następujące zmiany mają nastąpić:

1. Krajowa władza skarbowa, uwzględniając stosunki, wśród których wolny od podatku wyrób wódki się odbywa, może dla całego swego okręgu, albo dla niektórych części tegoż, zmienić termin, do którego ustawowo uprawnieni do wolnego od podatku wyrobu wódki mają corocznie uwiadamiać o korzystaniu z takiego pozwolenia.

Zmianę należy jednak we właściwym czasie ogłosić.

Wyżej wymienione uwiadomienia można wnieść albo u zwierzchności gmionej albo w dotyczącym oddziale straży skarbowej ustnie, albo pisemnie aż do ustanowionego terminu. Uwiadomień po tym terminie wniesionych z reguły nie będzie się uwzględniać.

2. Dozwoloną na jeden rok wolną od podatku ilość wódki można wyrobić w zasadzie w nieprzerwanym okresie czasu, podczas którego gorzelnię należy utrzymać w ruchu dzień w dzień, z jedynym wyjątkiem niedziel i świąt. Jeżeli kto jednak chce użyć do wyrobu ilości wódki wolnej od podatku dwu, lub więcej gatunków płodów, którymi w tym samym czasie nie rozporządza, to można wyznaczyć dla ruchu gorzelnii, przerywanego jedynie w niedziele i święta, oddzielny okres czasu dla każdego takiego gatunku płodów.

O ile zachodzi potrzeba, można także dozwolnić dla wyłoczyn jagód winnych dwu lub trzech okresów czasu, dla materiałów skrobiowych dwu a dla łagrów winnych trzech okresów czasu w roku, celem użycia tych gatunków płodów do wolnego od podatku wyrobu wódki.

Przy wyznaczeniu poszczególnych okresów czasu należy na to zważać, ażeby z uwagi na ilość i jakość płodów, z których wódka się wyrabia, następnie z uwagi na wielkość i jakość aparatu odpędowego i z uwagi na trwanie pędzenia nie ustano-

wiano dłuższego okresu czasu aniżeli potrzeba, aby wyrobić dotyczącą wolną od podatku ilość wódki.

Po upływie każdego okresu czasu należy aparat odpędowy możliwie najrychlej wziąć pod urządowe zamknięcie.

3. Nikomu nie wolno wolnego od podatku wyrobu wódki przedsięwziąć zewnątrz budynków i obszarów, które sam posiada, względnie na których gospodarzy.

4. Akusze oznajmień i rewizyi należy wypełniać wedle przyległego wzoru Nr. I.

Wzór Nr. I.

5. Ułatwienia, przyznane wyjątkowo dekretem kamery nadwornej z dnia 19. grudnia 1838, l. 49590, względnie rozporządzeniem Ministerstwa skarbu z dnia 11. grudnia 1849, l. 23299 dla niektórych górskich okolic Styrii i Karyntyi w kierunku uwiadomienia i kontroli wolnego od podatku wyrobu wódki, utrzymują się na razie w mocy z postanowieniem, że okres, przez który wolne od podatku pędzenie wódki trwać może, nie śmie przekraczać rocznie dwóch miesięcy. Jednakowoż każdy producent wódki wolnej od podatku utracą to pozwolenie, jeżeli go nadużywa do wolnego od podatku wyrobu większej, aniżeli z uwolnieniem od podatku dozwolonej ilości wódki, albo do innego uszczuplenia skarbu państwa.

Rozumie się samo przez się, że dotychczas wypowiedziane wykluczenia od tych wyjątkowych pozwoleń pozostają w mocy.

§. 2.

(Do §. 6 ustawy.)

Wywóz wódki i likierów za linię cłową, wolne od podatku użycie i wolne od podatku złożenie w składzie wódki, podlegającej podatkowi od wyrobu.

I. Do wywozu wódki, która jako taka albo w likierze, rumie lub winie poza linię cłową się wywozi, stosują się postanowienia dodatku A.

Dodatek A.

II. Do wolnego od podatku użycia wódki do celów przemysłowych, do których fabrykacya octu należy, następnie do gotowania, ogrzewania, czyszczenia, oświetlania, wreszcie do celów naukowych, stosują się postanowienia zawarte w dodatku B.

Dodatek B.

Te osoby, które dnia 1. września 1899 posiadają niez użytą zapas wódki, pobranej z uwolnieniem od podatku w celach leczniczych do wolnego od podatku użycia, mają za ten zapas zapłacić podatek konsumcyjny wedle niższej stopy po 70 halerzy za

jeden stopień hektolitrowy w dniach trzech po oznajmieniu przypadającej kwoty, ponieważ w powyższym terminie ustaje uwolnienie od podatku dla wódki w celach leczniczych.

III. Co do wódki, którą należałoby opodatkować w gorzelniach, opłacających podatek od wyrobu na podstawie wskazówek aparatu mierniczego, albo z zastosowaniem zbiornika, którą jednakowoż w celu wywozu, względnie wolnego od podatku użycia z uwolnieniem od podatku złożono w składzie, zarządzają się co następuje:

1. Przedsiębiorca gorzelni winien prosić władzę skarbową I. instancyi o pozwolenie, aby mógł cały wyrób lub część tegoż z uwolnieniem od podatku złożyć w składzie celem wywozu, względnie celem wolnego od podatku użycia, równocześnie winien podać ilość i zawartość alkoholu we wódce, która będzie złożoną w składzie z uwolnieniem od podatku, jakoteż, czy z tego zezwolenia będzie chciał korzystać w jednym lub więcej okresach oznajmienia. Prośba może także opiewać na całą kampanię.

W prośbie należy dokładnie oznaczyć pokrycie dane za wódkę, która z uwolnieniem od podatku ma się złożyć w składzie. Pokrycie to musi całkowicie pokrywać kwotę podatkową (70 halery za stopień hektolitrowy), przypadającą od podanej ilości alkoholu i można je złożyć w sposób dozwolony dla kredytowania podatku w §. 32 przepisu wykonawczego ustawy. Pokrycie to staje się wolnem w miarę dokonanego wywozu, a mianowicie w chwili nadejścia potwierdzenia wystąpienia za linię cłową wódki do wywozu wydanej, względnie przyjęcia przez odbiorcę wódki wydanej do wolnego od podatku użycia.

2. Na podstawie otrzymanego pozwolenia do wolnego od podatku złożenia w składzie, o czem zawiadamia się organ nadzorujący, jakoteż urząd poborczy, przedsiębiorca winien domagać się przy dotyczącym miesięcznym obrachunku wyłączenia z wyniku rachunkowego ilości alkoholu, przeznaczonego do wolnego od podatku złożenia w składzie. Wyłączenie następuje w sposób określony w §. 64 ustawy.

Ilości alkoholu, wyłączone przy każdym miesięcznym obrachunku celem wolnego od podatku pomieszczenia w składzie, należy wywieźć, względnie wydać do wolnego od podatku wywozu najpóźniej w ciągu 12 miesięcy, licząc od dnia wyłączenia, w przeciwnym razie przedsiębiorca jest obowiązany zapłacić dodatkowo przypadający podatek od wyrobu.

3. Przedsiębiorca jest obowiązany co do ilości alkoholu złożonych w składzie z uwolnieniem od

podatku, prowadzić wedle wzoru Nr. II, osobne konto, w które należy wpisywać jako przychód, ilości alkoholu wydzielone przy obrachunku do wolnego od podatku pomieszczenia w składzie, a jako rozchód z uwzględnieniem zaniku składowego, ilości alkoholu wywiezione na podstawie odnośnych oznajmień, względnie deklaracji wywozowych. Przy obliczaniu zaniku składowego należy stosować postanowienia §. 25 przepisu wykonawczego. Oddośnie zapiski ma podpisać także interwjujący organ skarbowy.

Druk na to konto należy kupować za zwrotem kosztów nakładu w paginowanych i parafowanych zeszytach, z nitkami urzędowo opieczętowanymi, w urzędzie lub u organu, który wyznaczy władza skarbową I. instancyi. Urząd ten ma przed wydaniem umieścić na każdym zeszycie nazwisko i siedzibę gorzelni, dla której konto się zakupuje.

Konto należy z upływem każdej kampanii zamknąć i wraz z odnośnem pozwoleniem przesłać za pośrednictwem władzy skarbowej I. instancyi, do zawodowego departamentu rachunkowego III. dla cła i podatku konsumcyjnego (Wiedeń, I. Fleischmarkt 19).

4. Do wywozu takiej wódki za linię cłową stosują się postanowienia dodatku A, część II, lit. A. Osobne pozwolenie na wywóz nie jest koniecznem.

Do wywozu wódki, przeznaczonej do wolnego od podatku użycia, należy stosować postanowienia §. 24, część II, względnie postanowienia dodatku B, część I, l. 4 tegoż przepisu wykonawczego; przedsiębiorca gorzelni nie potrzebuje składać pokrycia transportu.

§. 3.

(Do §. 7 ustawy.)

Postanowienia na korzyść gorzelni rolniczych.

I. Obliczenie i przekazanie do wypłaty przypadającej bonifikacyi.

1. Władza skarbową I. instancyi po upływie każdego kalendarzowego miesiąca oblicza na podstawie otrzymanego rejestru oznajmień i aktu stwierdzenia wyrobionych miesięcznie ilości alkoholu i przekazuje do wypłaty bonifikację, którą gorzelnie rolnicze, opłacające podatek konsumcyjny, otrzymują

z kasy państwa za każdy hektolitr alkoholu, wywieziony z ich zakładu gorzelnianego z zachowaniem odnośnych przepisów. Za ubytki stwierdzone przy badaniu zapasów nie należy się przeto żadna bonifikacya. Przekaz przypadającej do wypłaty bonifikacyi należy wypełnić wedle przyległego wzoru Nr. III.

Wzór Nr. III.

2. Jeżeli przeciętny dzienny wyrób w czasie całej kampanii nie przekracza granicy, w której należy się ta sama stopa bonifikacyi, a wywiezione ilości alkoholu wlicza się do tej tylko ilości, którą wolno wyrobić wedle niższej stopy podatku konsumcyjnego, wtedy odpada dalszy obrachunek.

3. Jeżeli atoli w poszczególnych miesięcznych okresach oznajmieni ilość przeciętnego dziennego wyrobu zmienia się tak dalece, że powoduje zmianę ustawowego wymiaru bonifikacyi przypadającej za hektolitr alkoholu, albo jeżeli gorzelnia korzystająca z bonifikacyi ma w zakładzie gorzelnianym z początkiem swej rocznej kampanii zapas alkoholu z poprzedniej kampanii, to należy postąpić wedle następujących postanowień:

- a) Jeżeli przeciętny dzienny wyrób alkoholu w drugim, trzecim lub następnym miesięcznym okresie oznajmienia rocznej kampanii tak dalece się zwiększył, że ustawowy wymiar bonifikacyi maleje, wtedy przekazuje się do wypłaty bonifikacyę tymczasowo za miesięczny okres oznajmienia, w którym więcej wyrobiono (a także za następne miesięczne okresy oznajmieni) według niższego wymiaru.
- b) Jeżeli natomiast przeciętny dzienny wyrób alkoholu w drugim, trzecim lub następnym miesięcznym okresie oznajmienia rocznej kampanii zmalał do ilości, która pociąga za sobą wyższy wymiar bonifikacyi, to należy zatrzymać aż do końca rocznej kampanii pierwotny, a więc niższy wymiar bonifikacyi.
- c) Z końcem rocznej kampanii oblicza się, jaka bonifikacya przypada przeciętnie za hektolitr alkoholu wyrobionego we wszystkich okresach oznajmieni i jeżeli wynik jest większy aniżeli bonifikacya przekazana do wypłaty za ilości alkoholu wywiezione z gorzelnii w sposób przepisany w ciągu rocznej kampanii, wtedy wypłaca się dodatkowo wypadającą różnicę bonifikacyi. Jeżeli zaś wynik jest mniejszy, przedsiębiorca gorzelnii winien zwrócić w ciągu ośmiu dni po urzędowym uwiadomieniu pod

rygiorem egzekucyi kwotę bonifikacyi. o jaką więcej do wypłaty przekazano.

- d) Obliczoną przy końcu rocznej kampanii przeciętną kwotę bonifikacyi za hektolitr alkoholu (punkt c) należy zatrzymać aż do chwili, w której wyczerpie się zapas alkoholu, pozostały w gorzelnii z zakończonej rocznej kampanii przez zgodne z przepisami wywozy.
- e) Jeżeli to wyczerpanie (punkt d) nie nastąpiło jeszcze z początkiem następnej rocznej kampanii gorzelnii, to należy przyjąć dla rachunku bonifikacyi, że do chwili rachunkowego wyczerpania, wywozi się li tylko alkohol z zapasu przeniesionego do nowej rocznej kampanii. To postanowienie należy do pozostałych zapasów stosować oddzielnie wedle stopy podatkowej tak, że pozostały zapas należy tak długo rachunkowo prowadzić wedle jednej ze stóp podatkowych, dopóki odbywa się wywóz według tej stopy.

Skoro w taki sposób zamknięto rachunek bonifikacyi dla ilości alkoholu pozostałej z poprzedniej kampanii, rozpoczyna się wedle powyższego założenia teraz dopiero wywóz alkoholu wyrobionego w nowej rocznej kampanii, przyczem postępuje się począwszy od miesięcznego okresu oznajmienia, w którym wyczerpano zapas alkoholu pozostały z zeszłej rocznej kampanii, w myśl powyższych postanowień pod a, b, c i d podanych.

- f) Jeżeli gorzelnia rolnicza oprócz ilości alkoholu, którą należy wliczać do ilości alkoholu wedle niższej stopy podatku konsumcyjnego, wywozi alkohol podlegający wyższej stopie podatku konsumcyjnego, wtedy należy rachunek bonifikacyi przeprowadzić w ten sposób, że kwoty bonifikacyi za hektolitr alkoholu oblicza się podwójnie, t. j. tak za wspomnianą ilość alkoholu, jakoteż za ilość alkoholu podlegającą wyższej stopie podatku konsumcyjnego i używa stosownie do ich przeznaczenia.

Kwoty bonifikacyi należy zawsze tak oznaczyć, jakby chodziło tylko o pojedynczy wymiar bonifikacyi.

4. Wypłata przekazanych bonifikacyj następuje natychmiast po nadejściu nakazu zapłaty w dotychczasowej kasie państwa do rąk przedsiębiorcy gorzelnii,

lub tegoż pełnomocnika, którzy winni wykazać się przekazem, potwierdzić odbiór pieniędzy na odwrotnej stronie przekazu i potwierdzenie ostampłować według skali II.

5. Przekaz można także przyjąć jako zapłatę podatku konsumcyjnego, który dotyczący przedsiębiorca gorzelni ma zapłacić w kasie do wypłaty wyznaczanej.

II. Warunki uznania gorzelni za rolniczą.

Jako gorzelnię rolniczą uważa się tylko tę, w której łączą się wszystkie warunki wymienione w §. 7, l. 2. lit. a, b i c ustawy.

Gorzelnię uważa się także wtedy jeszcze za rolniczą w myśl §. 7 l. 2, lit. a, jeżeli gospodarstwo rolne, z którym jest połączoną, nie może dostarczyć gorzelni ani nawet w przeważnej części płodów własnego zbioru do wyrobu wódki, jedynie z powodu nieurodzaju powszechnie wiadomego.

Nieurodzaj uważa się jako powszechnie wiadomy, jeżeli jest znanem w gminie, w której gospodarstwo rolne leży, że na gruntach tegoż nastąpił nieurodzaj płodów służących do wyrobu wódki i jeżeli to stwierdzi zwierzchność gminna, względnie dotyczące starostwo, jeżeli rozchodzi się o gospodarstwo rolne, które prowadzi się na obszarze dworskim, wydzielonym ze związku gminnego.

Przedsiębiorca obowiązany jest donieść natychmiast po żniwach władzy skarbowej I. instancji o każdym nieurodzaju płodów do wyrobu wódki i udowodnić go powyż wspomianem potwierdzeniem.

Gorzelnię przerabiającą melasę nie można uważać jako rolniczą, chyba że melasę przerabia się tylko jako dodatek i to tylko do surowców, które dostarcza gospodarstwo rolne połączone z gorzelnią.

Przeciętny dzienny wyrób (§. 7, l. 2, lit. b ustawy) oblicza się w ten sposób, że ilość alkoholu wyrobioną w każdym miesięcznym okresie oznajmienia dzieli się przez liczbę faktycznych dni ruchu w tym okresie oznajmienia. Gorzelnia rolnicza może przeto w niektórych dniach wyrobić także więcej aniżeli 7 hektolitrow alkoholu, byle tylko przeciętnie nie wyrobiono podczas każdego jednomyiesięcznego okresu oznajmienia więcej aniżeli 7 hektolitrow na 1 dzień.

Jeżeli ta najwyższa granica produkcji zostanie przekroczoną, chociażby tylko w jednym okresie oznajmienia, wtedy gorzelnia traci postanowienia na korzyść gorzelni rolniczej.

Co do rocznego czasu ruchu nie ma żadnego ograniczenia dla gorzelni rolniczych bez względu, czy wyrabiają drożdże, czy nie; jednakowoż nie wolno żadnej gorzelni rolniczej pod utratą postanowienia na jej korzyść w ciągu jednej kampanii wyrobić więcej, aniżeli 1680 hektolitrow alkoholu (§. 7, l. 2, lit. c ustawy).

Gorzelnia połączona w taki sposób z gorzelnią nie rolniczą (przemysłową), że znajduje się z tą ostatnią pod jednym dachem, albo, że otrzymuje od tejże siłę ruchu, względnie parę, nie może być uważana za rolniczą.

III. Znamiona gospodarstwa rolnego połączonego z gorzelnią.

1. Grunta nie należące do stanu posiadania jednego i tego samego gospodarstwa rolnego można tylko wtedy uwzględniać przy zestawieniu stosunku przeciętnego dziennego wyrobu alkoholu do powierzchni gospodarstwa rolnego, połączonego z gorzelnią, jeżeli oddalenie tychże od zabudowań gospodarczych (stajen, szop) nie przekracza 8 kilometrów, odległość pól ornych od gorzelni 8 kilometrów, zaś łąk i nie w tej samej gminie katastralnej co gorzelnia. położonych pastwisk 10 kilometrów.

Gdyby na obszarze złączonych ze sobą gruntów, uprawianych przez tego samego przedsiębiorcę, budynki gospodarcze (folwarki, zagrody) znajdowały się w więcej miejscach niż w jednym, nie przeszkadza to, aby całą powierzchnię gruntów uważać za należącą do jednego gospodarstwa rolnego.

Odległość należy mierzyć najkrótszą drogą wozową, względnie wygonową, licząc od bramy wjazdowej budynku gospodarczego, względnie gorzelni aż do odnośnych gruntów.

Powyzszy warunek odległości między gruntami a gorzelnią nie obowiązuje gorzelni należących do spółki.

2. Jeżeli przedsiębiorca gorzelni i przedsiębiorca gospodarstwa rolnego nie są tą samą osobą i pierwszy nie oddaje brahy otrzymanej w gorzelni gospodarstwu rolnemu, połączonemu z gorzelnią na karmę dla bydła, ale tą brahą karmi bydło opasowe na własny, lub obcy rachunek i tylko nawóz pochodzący od tego bydła oddaje gospodarstwu rolnemu złączonemu z gorzelnią, to odległość stajen przeznaczonych dla tego bydła opasowego od gorzelni nie powinna przekraczać 8 kilometrów.

3. Jeżeli całe gospodarstwo rolne, na którego związku z gorzelnią opiera się roszczenie zaliczenia

gorzelni do rolniczych wydzierzawiono, to wystarcza czas trwania dzierżawy, obejmujący tylko dotyczącą kampanię pod warunkiem, aby:

- a) gorzelnia korzystała z bonifikacji za bezpośrednio poprzedzającą kampanię z powodu swego związku z dzierżawionem gospodarstwem rolnym i aby:
- b) kontraktem dzierżawy odstąpiono dzierżawcy zbiór gospodarstwa rolnego, dostarczający gorzelni w odnośnej kampanii surowców, więc jeżeli rozchodzi się n. p. o kampanię 1899/1900, zbiór z roku 1899.

Ten sam czas trwania dzierżawy wystarcza, jeżeli gorzelnia jest przedmiotem dzierżawy.

We wszystkich innych wypadkach dzierżawy musi kontrakt dzierżawy obejmować co najmniej dwa po sobie następujące lata, a w tem także okres czasu, za który rości sobie prawo do bonifikacji.

4. Jeżeli przedsiębiorca gorzelni, która ma być uważaną za rolniczą i gospodarstwa rolnego, nie jest tą samą osobą, wtedy powinien istnieć między przedsiębiorcą gospodarstwa rolnego a przedsiębiorcą gorzelni na czas dotyczącej kampanii gorzelnianej stosunek prawny, na mocy którego przedsiębiorca gospodarstwa rolnego ma dostarczać gorzelni płodów do wyrobu wódki, n. p. ziemniaków wyłącznie, lub przynajmniej przeważnie ze zbioru wspomnianego gospodarstwa rolnego, natomiast przedsiębiorca gorzelni ma oddawać temu gospodarstwu rolnemu brahę, otrzymaną przy wyrobie wódki na karmę dla bydła, albo przynajmniej oddawać nawóz pochodzący od bydła opasowego, karmionego tą brahą na własny, lub obcy rachunek.

Co do gorzelni, należących do spółki, musi kontrakt spółki wyrażać ten stosunek prawny między gorzelnią utrzymywaną w ruchu przez spółkę a gospodarstwami rolnymi, zawiadywanymi przez poszczególnych spółników.

IV. Zgłoszenie roszczenia zaliczenia gorzelni w poczet rolniczych.

1. O zaliczenie gorzelni w poczet rolniczych należy prosić pisemnie władzy skarbową I. instancji najpóźniej na cztery tygodnie przed rozpoczęciem ruchu w ciągu dotyczącej kampanii, o ile rozchodzi się tylko o uzyskanie bonifikacji, a nie także o przydział ilości alkoholu, którą wedle niższej stopy podatku konsumcyjnego można wyrobić, w którym to względzie są miarodajne zarządzenia dotyczącej ustawy kontyngentowej.

1. Rozpoczęcie ruchu gorzelni przed upływem ustanowionego dla uzyskania bonifikacji czterytygodniowego terminu zgłoszenia, nie uchyla wprawdzie prawa roszczenia bonifikacji, jednakowoż bonifikację udzieli się w tym wypadku tylko za tę ilość alkoholu, którą wyrobiono dopiero począwszy od dnia wydania urzędowego zawiadomienia o zaliczeniu gorzelni do rolniczych, względnie od dnia następującego w cztery tygodnie po wniesieniu oznajmienia.

3. Zgłoszenie roszczenia zaliczenia gorzelni w poczet rolniczych musi zawierać:

- a) siedzibę i numer konskrypcyjny gorzelni;
- b) nazwisko właściciela i przedsiębiorcy tejże;
- c) dokładne oznaczenie gospodarstwa rolnego, połączonego z gorzelnią, roszczącą sobie prawo do bonifikacji;
- d) nazwisko przedsiębiorcy tegoż gospodarstwa rolnego i
- e) właściciela, jeżeli zaś grunta związane w gospodarstwie rolnem nie należą do tego samego właściciela, nazwiska właścicieli poszczególnych gruntów;
- f) obszar gruntów (pól ornych, łąk i pastwisk) pojedynczo i razem;
- g) gatunek materiałów, które gorzelnia będzie prawdopodobnie przerabiać;
- h) skąd te materiały będzie prawdopodobnie ciągać;
- i) czy stajnie gospodarstwa rolnego, lub gorzelni są dosyć obszerne, aby w nich można umieścić przynajmniej jedną sztukę bydła rogatego (wół, byk, krowa), albo przynajmniej 10 sztuk nierogacizny, lub owiec na każdy hektoliter zacieru, który dziennie będzie przepędzony;
- k) jeżeli gorzelnią i połączonem z nią gospodarstwem rolnem nie zajmuje się jedna i ta sama osoba, postanowienia kontraktu między przedsiębiorcą gorzelni, a przedsiębiorcą gospodarstwa rolnego co do surowców do wyrobu wódki, jakoteż co do brahy otrzymanej z ruchu gorzelni, względnie co do nawozu pochodzącego od bydła opasowego, karmionego tą brahą na własny lub obcy rachunek.

Zgłoszenie gorzelni rolniczej, utrzymywaney w ruchu przez spółkę, musi zawierać także daty pod lit. c, d, e i f, odnoszące się do gospodarstw rolnych, zawiadywanych przez poszczególnych spółników.

V. Udowodnienie słuszności roszczenia zaliczenia gorzelni w poczet rolniczych.

Do zgłoszenia należy dołączyć:

- a) Wyciągi z ksiąg gruntowych celem udowodnienia stosunków własności gorzelni i połączonego z nią gospodarstwa rolnego, względnie przy spółkach gorzelnianych, połączonych z gorzelnią gospodarstw rolnych, należących do spółników.

Gdyby gorzelnia w księdze gruntowej nie była zapisana, wystarczy potwierdzenie zwierzchności gminnej co do stosunków własności gorzelni.

- b) Wyciągi katastralne dotyczące gruntów, złożonych w jedno gospodarstwo rolne, o ile obszar lub okoliczność, czy są polami ornymi, łąkami, lub pastwiskami, nie jest uwidocznioną w wyciągach z ksiąg gruntowych. Te wyciągi katastralne, jakoteż wyciągi z ksiąg gruntowych (a) można przyjmować, jako ważne także i na następne kampanie, jeżeli do nich będzie dołączone potwierdzenie właściwego sądu, względnie urzędu podatkowego, że podane w nich daty nie zmieniły się od czasu ich wystawienia.

Gorzelnia spółki musi przedłożyć powyższe dowody co do gospodarstw rolnych wszystkich spółników.

- c) Potwierdzenie zwierzchności gminnej, że gorzelnia połączona jest z danym gospodarstwem rolnem, względnie z poszczególnymi gospodarstwami rolnymi spółników w taki sposób, że:

aa) gorzelnia otrzymuje surowce do wyrobu wódki wyłącznie albo przynajmniej przeważnie ze zbiorów z gruntów gospodarstwa rolnego, względnie gospodarstw rolnych zawiadywanych przez spółników, i że

bb) gorzelnia oddaje natomiast gospodarstwu rolnemu z nią połączonemu, brahę uzyskaną przy wyrobieniu wódki na karmę dla bydła, lub przynajmniej oddaje nawóz pochodzący od bydła karmionego tą brahą na własny, lub obcy rachunek.

Jeżeli przedsiębiorca gorzelni i połączonego z nią gospodarstwa rolnego nie jest tą samą osobą, to potwierdzenie

nie okoliczności bb) co do brahy, względnie nawozu można zastąpić postanowieniami kontraktu zawartego między obydwojma przedsiębiorcami (część IV, l. 3, lit. k).

Co do spółek gorzelnianych musi kontrakt spółki wyjaśniać związek między spółką gorzelnianą, a poszczególnymi gospodarstwami rolnymi spółników.

- d) W wypadkach wymienionych w części III, l. 1 i 2 potwierdzenie zwierzchności gminnej co do odległości gruntów od zabudowań gospodarczych i od gorzelni, względnie stajen od gorzelni.
- e) Wiarogodny dowód rozmiaru stajen na bydło.
- f) Odnośne kontrakty, których podpisy muszą być legalizowane w oryginale, lub w wierzytelnym odpisie dla udowodnienia wszelkich stosunków dzierżawnych możliwie istniejących.

Upoważnia się krajowe władze skarbowe w poszczególnych uwzględnienia godnych wypadkach odstąpić tymczasowo od żądania legalizowania podpisów, jeżeli strona zobowiązuje się w formie prawnej dostarczyć dodatkowo legalizacyi w terminie nieprzekraczającym trzech miesięcy, zrzekając się w przeciwnym wypadku bonifikacyi.

Jeżeli gorzelnia nie jest utrzymywana w ruchu przez przedsiębiorcę gospodarstwa rolnego, musi kontrakt zawarty między nim a przedsiębiorcą gorzelni dokładnie wyjaśniać, że gorzelnia otrzymuje materiały do wyrobu wódki wyłącznie, lub przynajmniej przeważnie ze zbiorów tego gospodarstwa rolnego i że natomiast gorzelnia oddaje temuż gospodarstwu rolnemu brahę uzyskaną przy wyrobieniu wódki na karmę dla bydła, albo przynajmniej nawóz pochodzący od bydła karmionego tą brahą na własny lub obcy rachunek.

- g) Kontrakt spółki, jeżeli rozchodzi się o gorzelnię utrzymywaną w ruchu przez spółkę.

W okręgach administracyjnych, w których istnieją osobne obszary dworskie, wyłączone ze związku gminnego, może zamiast zwierzchności gminnej, właściwe starostwo wydawać gorzelniom znajdującym się na takich obszarach dworskich, potwierdzenia potrzebne do nabycia prawa roszczenia bonifikacyi.

VI. Załatwienie zgłoszenia roszczenia zaliczenia gorzelni w poczet rolniczych.

1. Jeżeli zgłoszenie zaopatrzone wszystkimi przepisanyymi dowodami w czas wniesiono i jeżeli istnieją wszystkie warunki uznania gorzelni za rolniczą, zalicza się gorzelnię w poczet rolniczych i przyznaje się jej na dotyczącą kampanię postanowienie na korzyść dozwolone w §. 7 ustawy.

2. Jeżeli natomiast zgłoszenie nie jest zaopatrzone wszystkimi przepisanyymi dowodami, albo jeżeli te dowody są wadliwe, nie uwzględnia się zgłoszenia i zwraca się je wnoszącemu.

Władza skarbową I instancyi obowiązana jest bezzwłocznie załatwić każde takie zgłoszenie się, a w razie nieuwzględnienia podać stronie powody odrzucenia punkt za punktem.

Jeżeliby proszący dodatkowo usunął waży zgłoszenia się w ciągu czterech tygodni od dnia za wiadomienia o nich, winna władza skarbową I instancyi załatwić ponowną prośbę we własnym zakresie działania.

VII. Cofnięcie postanowienia na korzyść gorzelni rolniczych.

Gdyby się później okazało, że ustanowiony w §. 7, l. 2, lit. *a* ustawy, warunek zaliczenia gorzelni w poczet rolniczych już pierwotnie brakował, albo też później odpadł, albo w ciągu kampanii przekroczono wyznaczoną w §. 7, l. 2, lit. *b* ustawy najwyższą granicę dziennego wyrobu, chociażby tylko w jednym okresie miesięcznym oznajmienia, albo gdyby wreszcie przekroczono ustanowioną w §. 7, l. 2, lit. *c*, roczną najwyższą ilość wyrobu, orzeknie się oprócz ukarania ustawą nakazanego (§. 93 ustawy) utratę przyznanego postanowienia na korzyść tej gorzelni.

Gorzelnia, obowiązana jest w takim wypadku zwrócić skarbowi państwa otrzymaną bonifikację.

Organa skarbowe powołane do kontroli podatków od wódki, obowiązane są czuwać na tem, czy istnieją wszystkie warunki zaliczenia gorzelni w poczet rolniczych.

§. 4.

(Do §. 12 ustawy.)

Pomoc przedsiębiorstw kolejowych i żeglugi parowej.

Wyznaczone przez władzę skarbową I instancyi stacje kolejowe i parowców, położone najbliżej gorzelni, oplacającej podatek konsumcyjny, względnie najbliżej wolnego składu wódki, albo rafinerii wódki uznanej za wolny skład, mają prowadzić osobny zapisek o wszystkich u nich nadanych posyłkach wódki według dołączonego wzoru Nr. IV., w który należy zapisać każdą poszczególną posyłkę w tym porządku, w jakim ją nadano celem przewozu.

Wzór Nr. IV.

Zapisek należy co miesiąca zamknąć i przedłożyć najpóźniej do 10 dnia następnego miesiąca władzy skarbowej I instancyi, w której okręgu leży stacja kolejowa, lub parowców.

Druki na te zapiski wydaje bezpłatnie władza skarbową I instancyi na żądanie odnośnych stacyj kolejowych i parowców.

§. 5.

(Do §§. 22 i 23 ustawy.)

Uwiedomienia dotyczące aparatów do destylacji. Obowiązki przedsiębiorców w razie zaniechania ruchu gorzelni i co do postępowania z istniejącymi zapasami.

Uwiedomienia przedkładane na mocy §. 22 ustawy, należy wnosić w tym oddziale straży skarbowej, w którego okręgu mieszka posiadacz, względnie ten, który aparaty destylacyjne zrobił.

Uwiedomienie o dostarczeniu aparatu destylacyjnego ma zawierać oprócz nazwiska, zatrudnienia i miejsca zamieszkania posiadacza, także nazwisko i miejsce zamieszkania tego, od kogo aparat destylacyjny sprowadzono.

Przedsiębiorca gorzelni, albo jego zastępca ma o zupełnem zaniechaniu ruchu uwiedomić pisemnie w dwóch egzemplarzach organ skarbowy, któremu poruczono dozór przedsiębiorstwa. Jeden egzemplarz uwiedomienia zaopatrzony potwierdzeniem wniesienia, zwraca się przedsiębiorcy, drugi egzemplarz przesyła się władzy skarbowej I instancyi.

Zapasy wódki, podlegającej podatкови konsumcyjnemu, należy zbadać tak co do ilości, jak też co do zawartości alkoholu.

Co do postępowania, jakie zachować należy, jakoteż co do ubytków i nadwyżek, okazujących się przy zamknięciu rachunku, są miarodajne postanowienia §. 72 ustawy i §. 26 tego rozporządzenia wykonawczego.

Jeżeli przedsiębiorca chce zapłacić natychmiast gotówką w całości, albo w części podatek konsumcyjny za ilość alkoholu istniejącą w chwili zastanowienia ruchu, albo jeżeli chce korzystać z dozwolonego kredytu podatku, winien poprzednio we właściwym urzędzie poborczym postarać się o boletę zapłaconego podatku, lub o boletę kredytową.

Dopiero na podstawie tej bolety można pozostawiać przedsiębiorcy dotyczącą ilość alkoholu do wolnego rozporządzenia. Równocześnie winien organ skarbowy donieść o tem właściwemu urzędowi poborczemu.

Ilości alkoholu, za które podatku konsumcyjnego nie zapłacono gotówką, ani nie pokredytowano, należy pewnie urzędowo zamknąć aż do czasu zapłaty lub pokredytowania podatku, względnie aż do wywozu bez opłacania podatku konsumcyjnego, o ile istnieją ustawą wymagane warunki takiego wywozu.

Przedsiębiorca może jednakowoż także złożyć za te ilości pokrycie, równające się przypadającemu podatkowi konsumcyjnemu, a w tym wypadku można odstąpić od wspólnego zamknięcia urzędowego i bez tegoż pozostawić zapasy przedsiębiorcy.

Złożone pokrycie staje się następnie znowu wolnem w miarę zapłaty podatku, względnie w miarę wywozu do wolnego składu, lub za linię cłową, lub do innego użycia bez opłaty podatku.

§. 6.

(Do §§. 25 i 27 ustawy.)

Wypożyczanie aparatów odpędowych.

Wypożyczanie aparatów odpędowych w celu produkcji wódki jest dozwolone pod warunkiem, że właściciel aparatu odpędowego doniesie wprzód w myśl §. 25 ustawy ustnie, lub pisemnie o zamierzonym przeniesieniu aparatu organowi skarbowemu (oddziałowi straży skarbowej), któremu dozór gorzelnii poruczono i otrzyma urzędowe potwierdzenie dokonanego doniesienia. Wypożyczającemu należy również doręczyć opisanie, odnoszące się do dotyczącego aparatu odpędowego.

Kto chce używać wypożyczonego aparatu odpędowego, ma uczynić zadość w ogóle wszystkim obowiązkom producenta wódki, przepisany przez ustawę o podatku od wódki.

§. 7.

(Do §. 32 ustawy.)

Szczegółowe zarządzenia dotyczące gorzeln. przerabiających inateriały skrobiowe z wyjątkiem skrobii.

Przedsiębiorcy gorzeln., określonych w §. 32, I. ustawy mają równocześnie z oznajmieniem ruchu przepisaniem przez §. 44 ustawy, przedłożyć potwierdzenie zwierczności gminnej, że są rzeczywiście rolnikami, że w miejscowości, gdzie chcą wyrabiać wódkę, posiadają, lub utrzymują w ruchu tylko jedną gorzelnię, dalej, że mają bydło do utrzymania i w jakiej ilości.

Gdy ma się używać tylko niedojrzałego lub zepsutego zboża własnego zbioru, wtedy należy przed każdorazowem rozpoczęciem ruchu przedłożyć jeszcze dalsze potwierdzenie, że zboże, którego przedsiębiorcy chcą użyć, zebrali w istocie w stanie niedojrzałym względnie, że się zepsuło.

W odnośnem potwierdzeniu należy podać również ilość niedojrzałego, względnie zepsutego zboża.

Co się tyczy stosunku wyprodukowanej brahy do ilości bydła przyjmuje się, że na jeden hektoliter zacieru branego dziennie do odpędu przypada co najmniej jedna sztuka bydła rogatego, albo 10 sztuk nierogacizny, lub owiec.

Za bezpośrednie podgrzewanie w myśl §. 32, I. lit. c ustawy nie należy uważać tego, gdy ogrzewanie kotła odpędowego uskutecznia się za pomocą ogrzanego powietrza, lub za pomocą kąpieli wodnej. Ponieważ dalej kocioł odpędowy można napełniać tylko przez zdjęcie hełma, przeto nie wolno zaopatrywać kotła kurkami, lub innymi otworami, względnie urządzeniami, które w jakikolwiek sposób mogłyby się nadać do umożliwienia napełnienia kotła inną drogą.

Jako wymiar, którego nie śmie przekraczać powierzchnia ogrzewalna kotła odpędowego w stosunku do przestrzeni napełnienia przyjmuje się, że największa średnica kotła nie może przekraczać wysokości tegoż, t. j. odległości między najniższym punktem dna a górnym brzegiem kotła.

Do wysokości kotła nie wlicza się nasady tegoż, jeżeli nie jest wyższą nad 10 centymetrów, a jej średnica nie przekracza połowy największej średnicy kotła.

Jeżeli pojemność kotła odpędowego przekracza 100 litrów, wtedy nietylko należy dokładnie zachować powyżej ustanowiony wymiar powierzchni ogrzewalnej, lecz oprócz tego maksimum powierzchni ogrzewalnej nie śmie przekraczać 25 centymetrów kwadratowych na jeden litr pojemności

kotła odpędowego tak, że ogień i gazy spalania mogą bezpośrednio dotykać co najwyżej temu stunkowi odpowiadającą część kotła.

W celu obliczenia tego maksimum powierzchni potrzeba tylko pojemność kotła odpędowego, wymierzoną w litrach nalewem wody, pomnożyć przez maksimum powierzchni ogrzewalnej, dopuszczalnej dla jednego litra. Jeżeli się od znalezionej w ten sposób maksimum powierzchni ogrzewalnej odejmię powierzchnię dna kotła, to reszta podaje dopuszczalną wielkość powierzchni bocznej kotła odpędowego, której wysokość da się obliczyć i pojąć potem jak wysoko mogą gazy spalania i ogień dotykać ścian bocznych kotła odpędowego. Obliczenie będzie oczywiście stosownie do formy kotła odpędowego różne. Przyjąwszy, że kocioł odpędowy ma formę zupełnego cylindra, zamkniętego dnem płaskim, że ma pojemności 198 litrów, średnicy 62 centymetrów, półśrednicy (promień) zatem 31 centymetrów, a wysokości 66 centymetrów, to dopuszczalne maksimum powierzchni ogrzewalnej wyniosłoby $198 \times 25 = 4950$ centymetrów kwadratowych. Płaska powierzchnia okrągłego dna kotła obliczyłaby się według wzoru $r^2 \pi$ ($r =$ promień, $\pi =$ ludolfina 3·14) na $31 \times 31 \times 3\cdot14 = 3017\cdot5$ centymetrów kwadratowych. Gdy w ten sposób znalezionej wielkości powierzchni dna odejmię się od całej dopuszczalnej powierzchni ogrzewalnej (4950—3017·5), to pozostaje powierzchnia płaszcza = 1932·5 centymetrów kwadratowych, którego wysokość łatwo da się obliczyć według wzoru $h =$

$$\frac{M}{2 r \pi} \text{ gdzie pod } M \text{ należy rozumieć powierzchnię}$$

płaszcza: $h = \frac{1932\ 5}{(31 + 31) \times 3\cdot14} = 9\cdot9$ centymetrów. Więc kocioł odpędowy musiałby tu być co najmniej tak głęboko wmurowany, żeby jego powierzchnię boczną dotykał ogień i gazy spalania bezpośrednio tylko do wysokości 9·9 centymetrów. W trudniejszych wypadkach należy postarać się o orzeczenie rzeczoznawcy.

Przy obliczeniu pojemności kotła za pomocą nalewu wodą, należy poprzednio wyjąć miészadło, jeżeli się znajduje.

W gorzelniach, określonych w §. 32, I, ustawy nie wolno także zacieru przygotowanego w kadzi, z uwagi na postanowienia §. 42 ustawy, przenosić do innej kadzi, zanim kocioł odpędowy nie zostanie napełniony zacierem, zaś do przenoszenia zacieru z kadzi fermentacyjnych na aparat odpędowy można używać tylko czerpaków, których pojemność wliczono w pojemność dozwoloną dla kadzi fermentacyjnych gorzelni.

Do naczyń dla sztucznych drożdży, wspomnianych w §. 42, l. 4 ustawy, należy w tego rodzaju gorzelniach leżyć także naczynia dla słodkich zacierów drożdżowych.

§ 8.

(Do §. 34 ustawy)

Ugoda.

Względem dozwolonego w drodze ugody wymiaru i opłacania podatku za wyrób wódki zarządza się:

I.

W ogóle.

1. Każdy przedsiębiorca gorzelni, który chce płać podatek od wódki w drodze ugody w granicach dozwolonych ustawą, ma najpóźniej 14 dni, zaś przy przerabianiu materiałów skrobiowych 4 tygodnie przed rozpoczęciem okresu czasu przeznaczanego dla wyrobu wódki oznajmić ustnie, lub pisemnie oddziałowi straży skarbowej, w którego okręgu leży jego gorzelnia:

- a) swoje nazwisko i miejsce zamieszkania;
- b) miejsce i numer konskrypcyjny budynku, w którym wódkę ma się wyrabiać;
- c) lokal przeznaczony na wyrób wódki;
- d) jakość aparatu odpędowego, pojemność kotła odpędowego i okoliczność, czy aparat odpędowy oznaczono już urzędownie.

Powyższy termin uwiadomienia 14-dniowy względnie 4-tygodniowy może skrócić władza skarbową I. instancyi w uwzględnieniu szczególnych stosunków.

2. Na wspomniane pod 1. uwiadomienie bada się wielkość i jakość aparatów odpędowych i pojemność kotła odpędowego, następnie oznacza się urzędownie aparaty odpędowe. Równocześnie postanawia się urzędownie, czy gorzelnia należy do tych, którym można dozwolić opłacania podatku od wódki w drodze ugody.

Wynik tej czynności urzędowej przedstawia się w przeglądzie wyводу oględzin, a przegląd ten ma podpisać przedsiębiorca gorzelni, lub tegoż pełnomocnik albo gdyby jeden, względnie drugi nie umiał pisać, dwaj bezstronni świadkowie.

Jeżeli zbadanie pojemności i urzędowe oznaczenie aparatów odpędowych odbyło się w ciągu ostatnich 3 lat i jeżeli na czas ugody nie się zmienia, to można zaniechać ponownego spisania wyводу oględzin.

3. Następnie wymierza się ryczałt ugodowy według rodzaju ugody w sposób poniżej bliżej określony.

4. Ugodę zawiera się tylko pod warunkiem, że

- a) podczas trwania ugody nie wolno używać ani więcej, ani innych aparatów odpędowych, aniżeli na ugodę oznajmiono i uwzględniono, że nie wolno przerabiać żadnych innych materiałów aniżeli oznajmiono, i w razie ugody względem podatku od wódki w ustawie dozwolono, i że w ogóle ruchu gorzelnii nie wolno rozszerzać po za podstawy ugody, następnie że
- b) władzom skarbowym i organom skarbowym wolno będzie, ile razy uznają za stosowne, doglądać i przeszukać gorzelnię, zachowując odnośne przepisy, a po upływie czasu ruchu, objętego ugodą, wyłączyć od użytku aparat odpędowy w sposób niewykluczający używania kotła odpędowego do innych celów.

5. Odstępianie od zasad ugody, umożliwiające wyrób ilości alkoholu, większej od ilości w ugodzie postanowionej, ulegnie karze jako uszczuplenie dochodów skarbowych według możliwej nadwyżki wyrobu.

Jeżeli odstępianie jest tego rodzaju, że gorzelnia w skutek tego przestaje być taką, z którą można zawierać ugodę, to należy postąpić wedle postanowień karnych ustawy, dotyczących ryczałtowego opłacania podatku od wyrobu.

W ostatnim wypadku gaśnie także kontrakt ugody, podczas gdy w innych wypadkach odstąpienia od podstawy ugody, władza skarbową I. instancyi ma prawo uznać kontrakt ugody jako wygasły, albo utrzymać go w mocy.

6. Jeżeli w dalszym ciągu tego rozporządzenia nie innego nie postanowiono, należy umówioną kwotę ugody płacić za potwierdzeniem odbioru przed rozpoczęciem okresu czasu, przeznaczanego dla wyrobu wódki, w urzędzie powołanym do przyjmowania. Jeżeli ten okres czasu obejmuje dwa, lub więcej miesięcy, to zapłata ma nastąpić z góry, w tyłuż równych miesięcznych ratach, chyba że przedsiębiorca gorzelnii woli całą ugodzoną kwotę zapłacić naraz z góry.

Jeżeli zapłata nie nastąpiła wczas, to kierownik nadzoru straży skarbowej może, donosząc o tem władzy skarbowej I. instancyi, uznać kontrakt ugody jako rozwiązany.

7. Wypadek zaszły podczas trwania ugody, powodujący zmniejszenie ilości wyrobu wódki, objętej ugodą, nie zmienia wcale postanowień kontraktu ugody.

Jeżeli jednak nieprzewidziane i nieuniknione zdarzenie uniemożliwiło wyrób wódki przez cały okres czasu, przeznaczony do wyrobu wódki, to przypadająca na ten okres kwota ugody będzie zwróconą względnie odpisaną pod warunkiem, że jeszcze przed początkiem tego okresu czasu uwiadomiono o zaszej przeszkodzie pisemnie władzę skarbową I. instancyi.

8. O każdej ugodzie należy spisać protokół w dwóch egzemplarzach, wolny od stempla, który ma zawierać:

- a) wymienienie osób, z którymi (osobno lub solidarnie) zawiera się ugodę i zasady ugody;
- b) umówioną kwotę ugody;
- c) postanowienia zawarte pod liczbami 4, 5, 6 i 7.

Zatwierdzenie ugody przysługuje władzy skarbowej I. instancyi.

Jeden egzemplarz protokołu ugody, zaopatrzonej klauzulą przyjęcia i zastępującej kontrakt, należy wydać przedsiębiorcy gorzelnii, zaś w razie zawarcia ugody z gminą zwierzchności gminnej.

II.

Szczegółowe postanowienia o ugodach z przedsiębiorcami gorzelnii, którzy równocześnie są piwowarami (§. 34, l. 1 ustawy).

1. Każdy piwowar, który używa do wyrobu wódki jedynie odpadków z własnej produkcji piwa pochodzących (z wyjątkiem piwa zepsutego) i chce zawrzeć ugodę względem podatku od wyrobu, ma oprócz dat oznaczonych w części I, l. 1, lit. a, b, c i d, donieść pisemnie oddziałowi straży skarbowej przeznaczonemu do dozoru browaru i gorzelnii, także ilość i pojemność naczyń zacierowych i czy je urzędownie oznaczono.

2. Na to uwiadomienie (l. 1) następuje urzędowe spisanie wyvodu oględzin podług przepisów zawartych pod I, l. 2.

3. Ryczałt ugodowy należy oznaczyć według rozmiaru wyrobu piwa, a mianowicie w ten sposób, aby na odpadki z każdych 100 hektolitrow piwa z własnej produkcji podczas trwania ugody pochodzące wypadła dla przedsiębiorcy gorzelnii odpowiednia wydajność alkoholu, jednakowoż nie mniejsza jak 30 stopni hektolitrowych (litrów alkoholu) według stopy podatkowej po 70 halerzy:

4. Przedsiębiorca browaru i gorzelnii ma ryczałt ugodowy płacić natychmiast przy oznajmianiu

każdej warki, przypadającej w okresie ugody, w stosunku do oznajmionej ilości brzezki piwnej w tym urzędzie, w którym opłaca podatek od piwa i dlatego ma o tem nadmienić w formie uwagi we wspomnianem oznajmieniu, z powołaniem się na kontrakt ugody.

5. Kontrakt ugody zawiera się na trzy lata z obopólnym zastrzeżeniem, że można go każdego czasu wypowiedzieć. Wypowiedzenie musi nastąpić pisemnie. Kontrakt ugody gaśnie w miesiąc po wypowiedzeniu.

6. Ograniczenie w używaniu odpadków przy wyrobie piwa, z jakiegokolwiekby następowało przyzyny, nie zmienia zgoła postanowień ugody.

Jeżeli jednak jakaś nieprzewidziana i niemiunikniona przeszkoda uniemożliwi w zupełności wyrób wódki najmniej przez miesiąc, wtenczas przynajmniej się uwolnienie od ryczałtu ugodowego przez czas trwania przeszkody, jeżeli oddział straży skarbowej przeznaczony do dozoru browaru i gorzelnii zawiadomiono pisemnie o przeszkodzie w ruchu i o ile odpadków przy wyrobie piwa nie używa się dodatkowo do wyrobu wódki, lecz rzeczywiście do innego celu.

III.

Szczegółowe postanowienia o ugodach z właścicielami gruntów, którzy do wyrobu wódki używają owoców własnej produkcji, wytłocznin jagód winnych albo drożdży winnych własnej produkcji, jagód, korzeni, lub innych owoców dziko rosnących (§. 34, l. 2 ustawy).

1. Ten rodzaj ugody można zawierać z poszczególnymi przedsiębiorcami takich gorzelnii, albo z ogółem wszystkich w gminie znajdujących się przedsiębiorców, albo także z gminą w ich imieniu.

2. Czas trwania ugody należy tak oznaczyć, ażeby obejmował tylko tę część roku, w której rzeczywiście wódka ma się wyrabiać. Dlatego należy zawierać osobną ugodę na każdą poszczególną porę, jeżeli wódka ma się wyrabiać w rozmaitych od siebie oddzielonych częściach roku.

3. Przedsiębiorca gorzelnii, który chce płacić w drodze ugody podatek od wódki w granicach dozwolonych ustawą, winien oprócz dat wymienionych w części I, pod l. 1, oznajmić także jeszcze:

a) okres czasu, w którym wódkę ma się wyrabiać; i

b) rodzaj materiałów przeznaczonych do wyrobu wódki, jakoteż ilość tychże i to w hektolitrach;

Gdyby przedsiębiorca gorzelnii posiadał w jednej i tej samej gorzelnii więcej, aniżeli dwa aparaty odpędowe typu określonego w §. 32, I, lit. c ustawy, to nie wyklucza to ugody, jeżeli przedsiębiorca używa tylko dwu aparatów odpędowych typu określonego w powołanem postanowieniu ustawy, a każdy inny w jego posiadaniu znajdujący się aparat odpędowy jest pod bezpiecznem urzędowem zamknięciem.

Jeżeli przedsiębiorca gorzelnii używa tylko jednego jedynego aparatu odpędowego o wyżej opisanej prostej konstrukcyi, to może kocioł odpędowy sam dla siebie mieć 4 hektolitry pojemności.

4. Powyższe zarządzenie (l. 3) jest ważnem także w tych wypadkach, jeżeli rozchodzi się o wspólną ugodę producentów wódki jednej gminy. Należy jednak nadmienić, że zamierzono wspólną ugodę.

5. Okres czasu, przeznaczony dla wyrobu wódki, należy podać wedle dni z oznaczeniem pierwszego i ostatniego dnia.

Okres ten nie powinien przekraczać czasu, jakiego w obec postępowania przyjętego miejscowym zwyczajem potrzeba do przerobienia oznajmionej ilości i rodzaju surowców, uwzględniając wielkość i jakość jednego, względnie dwu aparatów odpędowych.

Przy ugodzie, zawartej z gminą, należy przytem brać w rachubę wszystkie, ugodą objęte w gminie się znajdujące aparaty odpędowe według ich wielkości i jakości.

6. Na uwiadomienie wymienione pod l. 3, bada się nie tylko wielkość i jakość aparatów odpędowych i pojemność kotła odpędowego, ale także jeszcze tę okoliczność, czy powierzchnia ogrzewalna tegoż nie przekracza przepisanej miary (§. 7 tego rozporządzenia wykonawczego).

7. Zawarcie ugody następuje dopiero wtedy, gdy uwiadomienie o ilości surowców można sprawdzić przez bezpośrednie zbadanie, albo przynajmniej przez niezawodne przedmiotowe spostrzeżenie n. p. przy wytłoczninach jagód winnych stanem winobrania.

8. Celem urzędowego wymiaru ryczałtu ugodowego należy pomnożyć przez siebie następujące ilości:

a) odpowiadającą aparatowi odpędowemu, względnie aparatom odpędowym i przyjętemu w miejscu sposobowi fabrykacyi ilość materiałów, jaką stosownie do rodzaju materiałów można dziennie przerobić;

- b) wydajność alkoholu z jednego hektolitra materiałów, wyrażoną w stopniach hektolitrowych według studzielnego alkoholometru;
- c) ilość dni pędzenia wódki;
- d) stopę podatkową po 70 halerzy za każdy stopień hektolitrowy alkoholu.

Przy wyznaczeniu ilości materiałów można uwzględnić tę okoliczność, że będą przedsiębrane także napełniania lutrem. Natomiast należy przy wymiarze ryczałtu ugodowego uwzględnić te dni, w których luter będzie się odpędzać na aparacie odpędowym.

9. Krajowa władza skarbowa może na prośbę wyjątkowo dopuścić także do ugody z tymi przedsiębiorcami małych gorzelni rolniczych wytłoczyn jagód winnych przerabiających, którzy używają do wyrobu wódki tylko wytłoczn jagód winnych własnej produkcji, jeżeli aparaty odpędowe obok części składowych wymienionych w §. 32, I ustawy mają jeszcze jedną lutrownicę i nie więcej, jak dwa talerze deflegmacyjne i jeżeli pojemność kotłów odpędowych razem nie przekracza 3 hektolitrów.

Rozumie się samo przez się, że większa wydajność takich aparatów odpędowych powinna wpływać przy wyznaczeniu ryczałtu ugodowego.

IV.

Szczegółowe postanowienia o ugodach z gorzelniami podpadającymi pod III, których przedsiębiorcy przerabiają wytłoczyn jagód winnych własnej produkcji.

1. Tym przedsiębiorcom, którzy używają do wyrobu wódki wytłoczn jagód winnych własnej produkcji w miarę, jak niemi mogą rozporządzać w skutek odbierania młodego wina i którzy nie chcą zawrzeć ugody na podstawie postanowień zawartych pod III tegoż paragrafu, można ugodę ułatwić w ten sposób, że można zawrzeć jedną ugodę także na więcej od siebie oddzielonych okresów czasu tak, że okresy czasu przeznaczone do wyrobu wódki można oznajmiać według potrzeby.

Jednakowoż żaden z tych okresów czasu z wyjątkiem ostatniego nie może trwać krócej, aniżeli dwa dni; ostatni okres czasu może się ograniczać na jeden dzień.

Podczas przerwy ruchu pomiędzy poszczególnymi okresami czasu należy aparat odpędowy wyłączyć od używania.

Krajowa władza skarbowa uwzględniając czas, kiedy młode wino zwykle się odbiera, oznaczy całkowity okres czasu, w którym te poszczególne okresy przypadają.

2. Przedsiębiorcy ci (1) muszą donieść oprócz dat przepisanych w części I, l. 1 i w części III, pod l. 3, lit. b, czy będą odpędzać tylko od godziny 6 rano do 6 wieczór, czyli też przez całych 24 godzin, t. j. w dzień i w nocy.

3. Ryczałt ugodowy należy wymierzać przedsiębiorcom pod 1 wymienionym, tylko za dozwolone okresy czasu i z uwzględnieniem tej okoliczności, czy pędzenie wódki trwać będzie tylko od godziny 6 rano do 6 wieczór, czy też w dzień i w nocy, t. j. przez 24 godzin dziennie.

4. Każdy okres czasu, w którym w ciągu ugody (1) wódka ma się pędzić, winien przedsiębiorca 24 godzin wprzód oznajmić pisemnie, lub ustnie oddziałowi straży skarbowej, któremu poruczono kontrolę gorzelni.

Każde takie oznajmienie ma organ skarbowy wpisać w arkuszu oznajmień, należącym do kontraktu ugody. W tym celu strona winna każdym razem przedłożyć organowi skarbowemu arkusz oznajmień.

Użycie aparatu odpędowego bez poprzedniego oznajmienia i wpisania w arkuszu oznajmień będzie uważane jako uszczuplenie dochodów skarbowych.

5. Kwotę ryczałtową przypadającą za każdy oznajmiony okres pędzenia wódki, należy zapłacić równocześnie z każdorazowym oznajmieniem, jeżeli organ przeznaczony do odbioru i dotyczący oddział straży skarbowej, któremu oznajmienie ma się doręczać, znajdują się w tem samym miejscu. Jeżeli tak nie jest, można przypadającą kwotę ugody zapłacić w urzędzie poborczym dodatkowo, jednakowoż najpóźniej w 8 dniach po upływie miesiąca, w którym ją przypisano.

O zamiarze takiej dodatkowej zapłaty, należy jednak przy wnoszeniu każdego oznajmienia donosić organowi straży skarbowej, który ma to uwiadożyć w arkuszu oznajmień, a równocześnie zawiadomić o oznajmieniu dotyczący organ poborczy.

Tenże jest obowiązany czuwać nad zapłatą w terminie, względnie donieść władzy skarbowej I. instancji, która ma spowodować w razie potrzeby ściągnięcie drogą egzekucyjną, a może także uznać kontrakt ugody jako rozwiązany z powodu zaniedbania zapłaty w terminie.

V.

Szczegółowe postanowienia o ugodach z gorzelniami, które przerabiają materiały skrobiowe (§. 34, l. 3 ustawy).

1. Przy użyciu materiałów skrobiowych z wyjątkiem skrobi można zawierać ugodę tylko z poszczególnymi rolnikami, którzy w tej samej miejscowości posiadają lub utrzymują w ruchu tylko jedną gorzelnię.

2. Czas trwania ugody należy tak oznaczyć, ażeby nie przekraczał sześciomiesięcznego ruchu gorzelnii, rozpoczynającego się we wrześniu, październiku lub listopadzie.

W razie otwarcia ruchu gorzelnii jeszcze później, jak w listopadzie, czas ten liczy się od listopada.

3. Rolnik, który chce korzystać z możliwości płacenia podatku od wyrobu w drodze ugody przy przerabianiu materiałów skrobiowych, winien oprócz dat wymienionych w części I, pod l. 1, donieść ustnie lub pisemnie oddziałowi straży skarbowej, w którego okręgu leży jego gorzelnia, także ilość i pojemność naczyń fermentacyjnych, jakoteż naczyń do wyrobu sztucznych drożdży i okoliczność, czy naczynia te już urzędowo oznaczono.

Co do naczyń fermentacyjnych, używać się mających, nadmienienia się jeszcze:

- a) wszystkie naczynia, używać się mające muszą być urzędowo oznaczone i wymierzone;
- b) do sporządzania i umieszczenia zacieru nie wolno używać więcej jak dwóch kadzi, których ogólna pojemność nie powinna przekraczać dwa razy wziętej dziennej wydajności aparatu odpędowego, oznaczonej na podstawie §. 38 ustawy.

W wypadkach godnych uwzględnienia, można jednak dozwolnić używania trzech kadzi, których ogólna pojemność nie przekracza 7·2 razy wziętej pojemności kotła odpędowego;

- c) sporządzanie zacieru musi odbywać się w tych samych naczyniach, aż do przeniesienia na aparat odpędowy, a odfermentowany zacier musi bezpośrednio z tych naczyń być przenieszony na aparat odpędowy;
- d) jeżeli wyrabia się sztuczne drożdże, nie może żadno z użytych do tego naczyń przekraczać dziesiątej części pojemności jednego z naczyń fermentacyjnych, a wszystkie razem dziesiątej części ogólnej pojemności naczyń fermentacyjnych.

4. Równocześnie z uwiadomieniem (l. 3), ma przedsiębiorca starający się o płacenie podatku za

przerabianie materiałów skrobiowych w drodze ugody, dostarczyć potwierdzenia zwierzchności gminnej na dowód, że jest rolnikiem, następnie że utrzymuje bydło i jaką ilość tegoż, względnie że używa tylko niedojrzałego lub zepsutego zboża. Potwierdzenie należy dołączyć do protokołu ugody.

5. Na uwiadomienie wspomniane pod l. 3, bada się pojemność naczyń do zacieru, jakoteż możliwie istniejących naczyń, przeznaczonych do wyrobu drożdży sztucznych i naczynia te oznacza się urzędowo, stosując się zresztą do postanowień części I, l. 2, tego paragrafu.

6. Przedsiębiorcy gorzelnii mają równocześnie z uwiadomieniem wzmiankowanym pod l. 3 oznaczyć poszczególne okresy, w których w granicach wyżej wspomnianego sześciomiesięcznego czasu (l. 2) zamierzają wyrabiać wódkę z materiałów skrobiowych za opłatą podatku w drodze ugody.

Jeżeli przedsiębiorcy gorzelnii nie mogą zastosować się do tego postanowienia, zezwala się, aby donosili naprzód w których miesiącach i tygodniach i w których dniach każdego tygodnia będą wyrabiać wódkę (odpędzać zacier).

Można pozwolić także, aby przedsiębiorcy donosili o każdorazowym okresie czasu, przeznaczonym do wyrobu wódki, dopiero od wypadku do wypadku najmniej na 24 godzin naprzód.

Organa skarbowe, ustanowione do kontroli gorzelnii, muszą doglądając gorzelnii, każdym razem na to patrzeć, aby aparatu odpędowego nie używano do wyrobu wódki w innych, aniżeli naprzód doniesionych, lub od wypadku do wypadku oznajmionych okresach czasu. Aby temu ostatniemu przeszkodzić będzie aparat odpędowy na czas, przez który wyrób wódki nie został oznajmiony, urzędowo wyłączony od użytku.

7. Zawarcie ugody może nastąpić w ten sposób, że

- a) albo z góry ustanawia się kwotę ugody, która ma się płacić za każdy z poszczególnych okresów czasu, w których stosownie do doniesienia przedsiębiorcy gorzelnii będzie wyrabiać wódkę we wspomnianym sześciomiesięcznym okresie albo
- b) w ten sposób, że nie wyznaczając dni ruchu, w których wódkę w sześciomiesięcznym czasie będzie się wyrabiać, ustanawia się za każdy dzień ryczałt na podstawach wymiaru podanych niżej (l. 8, lit. a, b i d) i zobowiązuje się przedsiębiorcę, aby uwiadomiał o każdym pędzeniu wódki, które w tym czasie zamierza, podając przeznaczony na to okres czasu.

Każdy taki okres czasu należy liczyć według całych dni i — z wyjątkiem ostatniego w wyżej wspomnianym sześciomiesięcznym okresie czasu — mus

obejmować co najmniej dwa po sobie następujące dni, zaś każdy należy oznajmić 24 godzin naprzód w oddziale straży skarbowej, w którego okręgu leży gorzelnia.

Każde takie oznajmienie winien organ skarbowy zapisać w arkusz oznajmień, dołączony do kontraktu ugody.

Dlatego należy ten arkusz oznajmień przedkładać przy każdym oznajmieniu.

8. Celem urzędowego oznaczenia ryczałtu ugody należy pomnożyć przez siebie następujące wielkości:

- a) możliwą do przerobienia dziennie ilość zacieru, odpowiadającą wielkości aparatu odpędowego i sposobowi pędzenia wódki, przyjętemu zwyczajem miejscowym;
- b) wydajność alkoholu, wypadającą na jeden hektoliter zacieru w stopniach hektolitrowych według studzielnego alkoholometru;
- c) ilość dni pędzenia; i
- d) stopę podatkową po 70 halerzy za każdy stopień hektolitrowy alkoholu. Co do uwzględnienia napełniania lutrem, obowiązują także tu zarządzenia części III. l. 8.

9. Co do płacenia umówionej kwoty ugody obowiązują postanowienia zawarte pod I, l. 6.

Ułatwienie w płaceniu kwoty ugody przyznane pod IV, l. 5, przedsiębiorcom gorzeln, przerabiającym wycieczny jagód winnych można zastosować pod tymi samymi warunkami także do tych przedsiębiorców gorzeln, którzy zamierzoną produkcję wódki z materiałów skrobiowych oznajmiają od wypadku do wypadku (l. 6).

10. Podczas trwania ugody nie wolno używać innych naczyń do zacieru i na drożdże szluczne, aniżeli dla ugody oznajmiono i uwzględniono.

§. 9.

(Do §§. 35, 38 i 39 ustawy.)

a) Zezwolenie oznaczania ilości alkoholu według rzeczywistego wyrobu.

Jeżeli przedsiębiorca gorzeln rodzaju określonego w §. 32, VI ustawy życzy sobie oznaczać ilość alkoholu według rzeczywistego wyrobu na podstawie wskazówek aparatu mierniczego, albo za pomocą zbiornika, to ma o to prosić już w uwiadomieniu o ruchu, które winien wnieść według §. 44 ustawy, a zarazem uczynić zadość odnośnym zarządzeniom ustawy i rozporządzenia wykonawczego. Jeżeli przedsiębiorca gorzeln otrzyma zezwolenie takiego sposobu oznaczania, to musi przy tym sposobie pozostać podczas całej dotyczącej kampanii.

b) Wymiar wydajności.

W razie używania aparatów odpędowych, dla których skala wydajności nie jest ustanowioną w §. 38 ustawy, władza skarbową I. instancyi ma wprzód rozstrzygnąć tę ostatnią okoliczność i dopiero gdy rozstrzygnięcie ma moc prawną, przedłożyć Ministerstwu skarbu dotyczące akta.

e) Wymiar wydajności przy tak zwanym wyciągu (Durchzug).

W razie przenoszenia na aparat odpędowy wycieczny zmieszanych ze spirytusem (tak zwany wyciąg) może władza skarbową I. instancyi na odnośną prośbę oznaczyć wydajność aparatu odpędowego tylko na $\frac{4}{5}$ skali ustanowionej w §. 38 ustawy, przyczem przewidziane tamże zaokrąglenie może tylko jeden raz nastąpić.

Według tego wynosi n. p. zmniejszona wydajność aparatu odpędowego, podpadającego pod §. 38 B, l. 1, ustawy o 58 litrach pojemności kotła,

$$58 \times \frac{4}{5} \times 3 \times \frac{4}{5} = 111.36 \text{ ogrągło } 110 \text{ litrów.}$$

W prośbie należy podać ilość spirytusu, którą stosunkowo będzie się dodawać.

Strona jest w takim wypadku nadto obowiązana, każdym razem w oznajmieniu postępowania opłatnego podać także ilość spirytusu, którą na hektoliter zacieru będzie się dodawać.

Każde nadużycie tego postanowienia na korzyść strony pociąga za sobą oprócz ustawowej kary, także utratę tego postanowienia.

§. 10.

(Do §. 40 ustawy.)

a) Opust z wydajności alkoholu.

Rolnicy, którzy przerabiają w gorzeln oznaczonej w §. 32, I ustawy materiały skrobiowe z wyjątkiem skrobii i chcą uzyskać 20procentowy opust z wydajności alkoholu, mają przedłożyć potwierdzenie zwierzchności gminnej, że i ile bydła posiadają, także wtedy, jeżeli przerabiają tylko niedojrzale, lub zepsute zboże własnego zbioru wyłącznie w celu otrzymania brahy potrzebnej dla ich bydła.

Co do stosunku uzyskanej brahy do ilości bydła obowiązują zarządzenia §. 7 tego rozporządzenia wykonawczego.

Opustu dozwala się dla tego ruchu, który przypada w sześciomiesięcznym okresie, rozpoczynającym się we wrześniu, październiku lub listopadzie.

Jeżeli jednak pozwolenie udzielono dopiero po rozpoczęciu tego ruchu, to opust przyznaje się tylko od dnia pozwolenia.

W razie otwarcia ruchu gorzelnii jeszcze później, aniżeli w listopadzie, liczy się wspomniany sześciomiesięczny okres począwszy od listopada.

Po upływie tego okresu nie wolno gorzelnii utrzymywać w ruchu.

Zresztą należy także do tych przedsiębiorców gorzelnii stosować w całej pełni wszystkie postanowienia drugiej części działu trzeciego ustawy i odnośne postanowienia tego rozporządzenia wykonawczego.

b) Wyjątkowe obniżenie wydajności alkoholu przy przerabianiu wycłoczyn jagód winnych.

Na prośbę przedsiębiorców małych rolniczych gorzelnii, używających do wyrobu wódki tylko takich wycłoczyn jagód winnych własnej produkcji, które już bardzo mało alkoholu w sobie zawierają z powodu dolania wody celem robienia wina na potrzebę dzienną (Nachwein, vino piccolo), może władza skarbową I. instancyi zniżyć wydajność alkoholu ustanowioną w §. 40, lit. c ustawy na dwa stopnie, do jednego stopnia, albo do miary pośredniej między 1 a 2 stopniami, jeżeli udowodniono potwierdzeniem zwiurczności gminnej, że nalew wody na wycłoczyn jagód winnych celem przyrządzania wina na dzienną potrzebę jest w gminie w zwyczaj, i że wycłoczyn jagód winnych przeznaczony do wyrobienia wódki pochodzą z własnej produkcji.

Każde nadużycie tego ułatwienia pociąga za sobą oprócz kary ustawowej, także utratę ułatwienia.

§. 11.

(Do §. 44 ustawy.)

Spisanie wyvodu oględzin w gorzelniach opłacających podatek ryczałtowo według wydajności aparatu odpędowego.

Na uwiadomienie o ruchu, wniesione ustnie, lub pisemnie według dołączonego wzoru Nr. V. w oddziale straży skarbowej, w którego okręgu leży gorzelnia, zarządza kierownik nadzoru straży skarbowej urzędowe zbadanie gorzelnii.

Przy tem zbadaniu należy przemierzyć kotły odpędowe, następnie w razie przerabiania materiałów skrobiowych kadzie fermentacyjne i naczynia na drożdże sztuczne, za pomocą nalewu wodą.

Naczynia, które mają się mierzyć, muszą być przed pomiarem próżne i stać prostopadle, lub też należy je tak ustawić.

Przemierzać należy w ten sposób, że napelnia się tak często wodą aż do marki cechowniczej przepisowo ocechowaną, rządową, 20- lub 50litrową konewkę, opatrzoną blachą ochronną, względnie wzmocnieniami (Dz. rozp. Nr. 4 z roku 1875 dla spraw cechowania) i wylewa się w naczynie, które ma się przemierzyć, aż zwierciadło wody w tem naczyniu osiągnie górną krawędź i woda przelewałaby się przy dalszem dolewaniu.

Tak przy naczyniach, które wodą ma się przemierzać, jak i przy wszystkich innych naczyniach, przeznaczonych na płyny, należy zbadać wymiary (długość, szerokość, średnicę i głębokość), aby każdej chwili można sprawdzić bez powtórnego przemierzania wodą, czy nie zaszła jaka zmiana.

Urzędowe poznaczenie ma nastąpić liczbami bieżącymi zapomocą trwałej, wpadającej w oczy farby olejnej, albo zapomocą żelaza do wypalania.

Na tych naczyniach, których pojemność należało badać nalewem wody, należy uwidocznić pojemność w jeden z podanych sposobów, albo zapomocą tabliczki umieszczonej w pobliżu naczynia.

Do oznaczenia aparatów odpędowych należy używać liczb rzymskich, zaś do oznaczenia pozostałych przyrządów liczb arabskich.

Części każdego aparatu odpędowego oznacza się literami w bieżącym alfabetycznym porządku tak n. p. należące do jednego aparatu odpędowego dwa kotły oznacza się I a i I b. podgrzewacz zacierowy I c itd.

Wynik oględzin spisuje się w przeglądzie wyvodu oględzin, który mają podpisać przedsiębiorca gorzelnii, albo tegoż pełnomocnik i kierownik ruchu, jakoteż dotyczący organ skarbowy, a następnie bez zwłoki przedkłada władzy skarbowej I. instancyi celem sprawdzenia i możliwego uzupełnienia.

Jeżeli przy sprawdzeniu, które ma obejmować także kubiczne obliczenie pojemności według zbadanych wymiarów naczyń wodą wymierzonych, nie okażą się żadne zarzuty, albo jeżeli zarzuty podniesione już usunięto, przystępuje władza skarbową I. instancyi natychmiast do wymiaru wydajności (§. 38 ustawy) i zaopatruje przegląd wyvodu oględzin potwierdzeniem i pieczęcią urzędową.

Wymierzoną wydajność podaje się do wiadomości przedsiębiorcy zapomocą urzędownie sprawdzanego i potwierdzonego egzemplarza przeglądu wyvodu oględzin, zaś po jednym dalszym egzemplarzu tegoż przeglądu doręcza się kierownikowi nadzoru i urzędowi poborcemu (organowi boletującemu).

§. 12.

(Do §§. 46 i 47 ustawy.)

Oznajmienie postępowania opłatnego wyrobu wódki w gorzelniach, opłacających podatek ryczałtowo według wydajności aparatu odpędowego.

Wzór. Nr. VI.

Dla oznajmienia ruchu gorzelni, opłacających podatek ryczałtowo według wydajności aparatu odpędowego ustanawia się dołączony wzór Nr. VI. Potrzebne w tym celu blankiety będą wydawać przedsiębiorcom za zwrotem kosztów nakładu te urzędy i kasy przeznaczone do przyjmowania podatków państwowych, do których ma się wnosić oznajmienia ruchu.

Dozwala się do wniesionego oznajmienia ruchu, obejmującego najmniej 8 dni, względnie 24 godzin dodatkowo oznajmiać czas ruchu, obejmujący mniej aniżeli 24 godzin, któryby jednak łączył się bezpośrednio z oznajmionym czasem ruchu pod warunkiem, że do wyrobu będzie się używać materiałów tego samego gatunku. Dla tego rodzaju dodatkowych oznajmień nie żąda się dotrzymania przepisanego terminu oznajmienia, byle tylko boleta oznajmienia znajdowała się w gorzelni w chwili rozpoczęcia dodatkowo oznajmionego postępowania.

Jeżeli n. p. ruch oznajmiony pierwotnie do godziny 11 przedpołudniem musiano przeciągnąć z uwagi na pozostającą jeszcze ilość materiałów surowych, n. p. do godz. 5 popołudniu tegoż dnia, to należy wnieść uzupełniające oznajmienie za czas od godz. 11 przedpołudniem do godz. 5 popołudniu.

Upoważnia się władze skarbowe I. instancji w wypadkach godnych uwzględnienia zniżyć najkrótszy czas pędzenia, który musi się oznajmiać przy przerabianiu materiałów skrobiowych, aż do 24 godzin.

W razie używania wypożyczonego aparatu odpędowego należy uwidocznnić w przedziałce „uwaga“ oznajmienia, nazwisko, numer konskrypcyjny i miejsce zamieszkania właściciela aparatu.

§. 13.

(Do §. 50 ustawy.)

Uwiedomienia o uniemożliwieniu ruchu z powodu nieprzewidzianego i nieuniknionego zdarzenia.

Uwiedomienie o zaszlem nieprzewidzianym i nieuniknionem zdarzeniu, które całkowicie uniemożliwia ruch aparatu odpędowego, należy wnosić do tego oddziału straży skarbowej, w którego okręgu leży gorzelnia.

Do tegoż samego oddziału należy wnosić oddzielne uwiedomienie o ponownem rozpoczęciu ruchu.

(Polnisch.)

§. 14.

(Do §§. 51 i 52 ustawy.)

Zarządzenia w razie używania aparatu mierniczego, względnie zbiornika.

W gorzelniach, określonych w § 32, II i III ustawy, opłacających podatek konsumcyjny, oznacza się wyrobioną ilość alkoholu w zasadzie na podstawie wskazówek aparatu mierniczego; jeżeli natomiast rozechodzi się o gorzelnie określone w § 32, IV i V, opłacającą podatek od wyrobu, postanawia Ministerstwo skarbu w miarę szczególnych stosunków dotyczącej gorzelni w każdym wypadku, czy wyrobioną ilość alkoholu ma się oznaczać na podstawie wskazówek aparatu mierniczego, czy też z zastosowaniem zbiornika.

Istniejące przepisy o urządzeniu i używaniu spirytusowych aparatów miernicznych utrzymują się także nadal w mocy.

Przed rozpoczęciem ruchu w gorzelniach, w których ilość alkoholu oznacza się według rzeczywistego wyrobu na podstawie wskazówek aparatu mierniczego, względnie z zastosowaniem zbiornika musi, oprócz dopełnienia warunków wymienionych w § 51 ustawy, ustawionym być aparat mierniczny, względnie zbiornik i musi nastąpić urzędowe zabezpieczenie przed wzbronionem odprowadzaniem płynu wysokowego pędzonego albo pary zawierającej alkohol z aparatu odpędowego, oziębielnika itd.

Tak dla pierwszego zbadania, jak też dla dalszego dozoru, czy dopełniono warunków używania aparatu mierniczego lub zbiornika, powinien przedsiębiorca gorzelni utrzymywać w porządku te urządzenia, n. p. schody, drabiny, galerye, które są potrzebne, aby organa skarbowe mogły z bliska dokładnie oglądać, ewentualnie zabezpieczyć wszystkie części składowe aparatu odpędowego i oziębielnika.

Co w tym względzie należy zarządzić, zależy od jakości samych aparatów odpędowych i oziębielników.

I. Warunki używania aparatu mierniczego.**1. Podstawa.**

Pod każdy aparat mierniczny, który ma być ustawiony, obowiązany jest przedsiębiorca gorzelni kazać ustawić w miejscu obranem podług § 51 A.

l. 1 ustawy, na bezpiecznym fundamencie, podstawie z cegiel i cementu zewnątrz nieotynkowaną i wmurować w nią kotwicę płyty podstawowej, należącej do aparatu mierniczego w ten sposób, aby leżała poziomo i aby bez widocznego uszkodzenia muru nie można jej wyjąć, ani nawet wprowadzić tylko w pochyle położenie.

Jeżeli aparat odpędowy (oziebiałnik), który ma się połączyć z aparatem miernicznym, ustawiono nie w poziomie, można podstawę wybudować na sklepieniu, jeżeli istnieje i jest dosyć silne, albo na żelaznych płytach, przytwierdzonych niewzruszenie do żelaznych dźwigarów lub żelaznych konsol. Dźwigary lub konsole muszą jednak mieć silną podstawę (mur lub żelazo), zabezpieczoną przed wszelkiem wstrząśnieniem.

2. Oziebiałnik.

Każdy oziebiałnik musi spoczywać na bezpiecznej podstawie. Jeżeli tenże, jak n. p. tak zwany oziebiałnik zwyczajny (Kühlfass), składa się z naczynia na wodę ze zanurzoną w nim rurą do chłodzenia (węże chłodnikowym), natenczas i dno naczynia na wodę musi być zewnątrz dostępne do zbadania. Naczynie na wodę musi być nadto zaopatrzone w pokrywę nadającą się do urzędowego zamknięcia, która oprócz otworów potrzebnych do wprowadzania pary zawierającej alkohol, tudzież do wprowadzania i wyprowadzania wody do chłodzenia może mieć tylko otwory dla powietrza, mające najwięcej 1 centymeter średnicy i na wypadek, gdyby do wody chłodzącej miano wrzucać lód, tylko jeszcze otwór w tym celu potrzebny, ten ostatni jednak tylko wtedy, gdy przez umieszczenie odpowiedniej rury, lub w inny sposób zostaną uniemożliwione wszelkie ewentualne uszkodzenia uszkodzenia wewnętrznego urządzenia oziebiałnika.

Wreszcie spojenia naczynia na wodę muszą być pewnie utrwalone, zaś rura oziebiałnika nie powinna ani leżeć na dnie naczynia na wodę, ani dotykać jego bocznych ścian w miejscu innem prócz tego, gdzie destylat wchodzi lub wychodzi.

Jeżeli oziebiałnik zwyczajny nie jest metalowy lecz drewniany, to musi być otoczony blaszanym płaszczem, nadającym się do nałożenia urzędowego zamknięcia, zaś płaszcz w części otaczającej pokrywę zwyczajnego oziebiałnika nie może mieć innych otworów, jak tylko wprost ponad otworami tej pokrywy.

W gorzelniach, opłacających podatek konsumcyjny nie wolno używać drewnianych zwyczajnych oziebiałników.

Przytwierdzenie rury parowej do oziebiałnika aparatu odpędowego w celu czyszczenia tegoż, jest dozwolone tylko pod warunkiem, aby rura ta miała

ujście w najwyższej części oziebiałnika i była połączoną tylko z przestrzenią na wodę tego aparatu.

Przy przyrządach do chłodzenia, w których pary zawierające alkohol przechodzą przez cylinder do chłodzenia podczas gdy woda oziebiająca przepływa przez rury znajdujące się w tym cylindrze (jak przy aparatach odpędowych systemu Neumanna) należy ubezpieczyć cylinder do chłodzenia stosownym płaszczem, n. p. z gładkiej blachy cynkowej, zaś na płaszczu nałożyć prócz tego urzędowe zamknięcie.

Jeżeli przy jednym i tym samym aparacie odpędowym znajduje się więcej przyrządów do chłodzenia (tak zwany dodatkowy i właściwy oziebiałnik), wtedy należy rurę łączącą, przez którą płyn zawierający alkohol odpływa z jednego do drugiego przyrządu do chłodzenia pokryć w całej długości rurą zwierzchnią i wziąć pod urzędowe zamknięcie.

Jeżeli w celu ochrony przyrządu do chłodzenia przed zamarznięciem wody używa się jakich przyrządów, to one muszą tak być urządzone, aby się każdej chwili łatwo dały usunąć i aby zbadanie przyrządu do chłodzenia nie było utrudnione.

3. Rura doprowadzająca zacier.

Rura doprowadzająca zacier musi mianowicie wtedy, gdy aparat odpędowy składa się z oddzielnie stojących kotłów odpędowych, lub jeżeli płyn zawierający alkohol można napowrót wprowadzać do kotła, być w całej swej długości odpowiednio zabezpieczoną przeciw potajemnemu odprowadzaniu par, względnie płynów zawierających alkohol.

Otwarte rynny, doprowadzające zacier muszą być pokryte deskami na długości co najmniej 2 do 3 metrów przed ujściem, zaś deski muszą być urzędownie zabezpieczone.

W ogóle wszystkie rury prowadzące do kotła odpędowego łącznie z rurą parową muszą być przynajmniej o tyle zabezpieczone, aby nie można ich odłączyć.

4. Aparat odpędowy i jego połączenia rurowe.

Każdy aparat odpędowy przeznaczony do odpędzania zacieru, należy wraz z oziebiałnikiem tak zabezpieczyć, aby płyn wyskokowy pędzony (luter, flegma, wódka, spirytus) nie mógł być odprowadzony z pominięciem aparatu mierniczego względnie zbiornika, bez pozostawienia przytem widocznych śladów naruszenia tych przyrządów, albo zabezpieczeń, aby jednak mimo to prawidłowa destylacja nie doznawała przeszkody.

Należy także zapobiedz temu, aby pary zawierające alkohol można odprowadzać i skraplać przez oziebiałnik nie połączony z aparatem miernicznym, względnie ze zbiornikiem.

W szczególności należy przytem zważać na następujące okoliczności:

a) Materiał, z którego sporządzono drewniane kotły odpędowe powinien być dobry, zaś spoinienia pojedynczych części szczelne. Gdyby pod tym względem okazały się wątpliwości, wtedy można żądać także osobnego zabezpieczenia klepek, względnie obręczy. Nie należy w ogóle dozwalać używania drewnianych kotłów łatanych.

Helm musi być połączony z pokrywą lub z górnym dnem kotła odpędowego śrubami, któreby się nadawały do nałożenia urzędowego zamknięcia zapomocą przewiercenia, idącego przez mutrę i bolec; również wszystkie rury kotła odpędowego tak doprowadzające jak i odprowadzające, wraz z rurami parowemi i wodnemi mają być połączone z kotłem zapomocą pierścieni krezowych, które należy urzędownie zabezpieczyć. Powłoka farby nie powinna o ile możności zakrywać struktury słojowej drzewa użytego na kocioł.

b) Także przy metalowych kotłach odpędowych, jakoteż przy rurach i przestrzeniach aparatu odpędowego, przez które przepływają płyny wysokowe pędzone nie należy zezwalać na uszkodzone lub łatane miejsca.

c) Otwory umieszczone na kolumnie zacierowej względnie lutrowej dla oczyszczania tychże, a zaopatrzone nakrywkami, należy również wziąć pod urzędowe zamknięcie.

Tylko Ministerstwo skarbu może od tego dozwolić wyjątków.

d) Między kotłem zacierowym, i oddzielnym (separator) albo między kolumną zacierową i kolumną lutrową można włączyć osobne urządzenie, służące do skraplania par zawierających alkohol odpędzonych ze zacieru, jeżeli to urządzenie jest ze wszystkich stron dostępne i zaopatrzone włazem, przez który można zbadać jego wewnętrzne urządzenie a w szczególności jego dno, i jeżeli nadto także rura odpływowa dla wody lutrowej, która wchodzi do kanału odprowadzającego wodę, jest dostępną w całej swej długości do zbadania.

e) Rury wodne, znajdujące się czasem przy kolumnach lutrowych dla przepłukiwania tychże, a prowadzące zwykle do helmu kolumny lutrowej można łączyć tylko ze zbiornikiem na wodę. Na kurkach zamykających te rury wodne należy nałożyć urzędowe zamknięcie, a ich połączenia krezowe urzędownie zabezpieczyć na całej długości aż do zbiornika wody.

Ile razy przedsiębiorca gorzelni zamierza przeczyścić kolumnę lutrową, powinien o tem

wprzódawiadomić każdym razem organ skarbowy, któremu poruczono dozór gorzelni, i który obowiązany jest zdjąć zamknięcie, dozorować czyszczenia kolumny lutrowej i następnie znowu zamknięcie nałożyć.

Gdyby lokalne stosunki nie dopuszczały każdorazowej interwencji organów skarbowych, to można się także zadowolnić innemi odpowiednimi środkami zabezpieczającymi, n. p. umieszczeniem pewnie działającego wentylu wstecznego. Jednak w każdym takim wyjątkowym wypadku należy postarać się o pozwolenie Ministerstwa skarbu.

f) Wszystkie do ruchu potrzebne kurki znajdujące się na aparacie odpędowym i jego rurach, które zamykają lub przepuszczają plyn wysokowy pędzony, albo parę zawierającą alkohol muszą być urządzone w ten sposób, aby można na nich nałożyć pewne urzędowe zamknięcie. Kurki, które dla ruchu nie są bezwarunkowo potrzebne, należy usunąć.

Załącznik A podaje opis i rysunek urządzenia tych kurków odpowiadający powyższym wymaganiom.

Załącznik A.

g) Wentyle ssące powietrze można umieszczać tylko w tych miejscach aparatu odpędowego, gdzie są bezwarunkowo potrzebne. Te wentyle muszą być, stosownie do ich jakości, odpowiednio celowi zabezpieczone przeciw zabronionemu odprowadzaniu par zawierających alkohol, szczególnie w tedy, jeżeli niemi możnaby odprowadzać pary o większej zawartości alkoholu.

W zasadzie powinno się używać tylko automatycznie działających wentyli ssących powietrze.

h) Rury lutrowe, umieszczone na aparatach odpędowych, można zaopatrzyć tylko przepisowo urządzonymi i zabezpieczonymi kurkami zamykającymi, a szczególnie tak zwane worki lutrowe muszą być sporządzone z jednego kawałka bez złączeń krezowych.

i) Rury aparatu odpędowego, służące do przeprowadzania plynu wysokowego pędzonego albo par zawierających alkohol, muszą być połączone ze sobą trwale. Załącznik B zawiera opis i rysunek odpowiedniego zabezpieczenia połączeń krezowych i holendrowych.

Załącznik B.

Do połączeń krezowych należy używać dobrych pakul, śruby przytrzymujące kreyz należy silnie ściagnąć i nałożyć urzędowe zamknięcie.

Dla uniknięcia eksplozyi zaleca się zaopatrzyć aparat odpędowy przyrządem do mierzenia ciśnienia. Przyrząd taki najprostszego rodzaju składa się z rury miedzianej, osadzonej na naczyniu zacierowem, albo brązem aparatu odpędowego zgiętej tak, ażeby się utworzyła rura workowa, na której końcu osadza się rurkę szklaną. Jeżeli rurę workową napełni się płynem zabarwionym, to ten płyn przy prawidłowym ruchu okaże w rurce szklanej stan mało zmieniony, zaś przy niezwykłym ciśnieniu w aparacie odpędowym podniesie się, względnie wyleje.

5. Rektyfikator.

Rektyfikator i każda inna część składowa aparatu odpędowego, w której zbiera się, lub można zbierać podczas destylacji płyn wysokowy pędzony (luter, flegma itd.), musi ze wszystkich stron być dostępny do zbadania zewnątrz, albo dla umożliwienia zbadania urządzenia wewnętrznego musi posiadać otwór, którego nakrywą możnaby zabezpieczyć urządową pieczęcią.

Każda rura parowa uchodząca do kolumny lutrowej, lub rektyfikatora musi być zaopatrzona wentylem wstecz działającym, który urządzenie zabezpieczyć należy. Jeżeli rektyfikator składa się z dwóch nad sobą ustawionych części, które połączono między sobą za pomocą przyrządu spustowego, to musi także wylot wentyla ssącego powietrze, osadzonego w dolnej części leżeć wyżej, aniżeli najwyższy punkt górnej części rektyfikatora.

Jeżeli jednak rektyfikator (zbiornik na luter) jest umieszczony w ogrzewaczu na zacier, to zabezpieczenie musi być nałożone na tym ostatnim. Zabezpieczenie można osiągnąć w ten sposób, że rurę zacierową prowadzi się prawie aż do dna ogrzewacza, a na nakrywie ogrzewacza nakładają urządzenie zamknięcie. Te same ostrożności i zabezpieczenia co przy rektyfikatorze, należy zastosować przy separatorze, jakoteż przy kolumnie lutrowej. Ponieważ w separatorze, jakoteż w kolumnie lutrowej zachodzi się płyn wysokowy pędzony wprawdzie nieczysty, jednak o wyższej zawartości alkoholu i przez rektyfikację można z niego otrzymać produkt handlowy, dlatego należy zastosować odpowiednie środki ostrożności, aby zapobiedz odprowadzaniu płynu wysokowego pędzonego z separatora, względnie kolumny lutrowej.

6. Rura łącząca.

Rura łącząca aparat mierniczy z oziębnikiem musi mieć odpowiedni spad i musi być w całej swej długości dokładnie zakryta zwierzchnią rurą.

Załącznik C. zawiera opis i rysunek odpowiedniego urządzenia i zabezpieczenia rury zwierzchniej.

Załącznik C.

Dla uniknięcia jakichkolwiek wąpliwości zauważa się, że rura łącząca może od oziębnika biec też pionowo i może mieć oprócz tego dwa kolanka. jedno celem połączenia z oziębnikiem, drugie z aparatem mierniczym. To zboczenie od linii prostej dozwala zresztą ustawa (§. 51 A. I. 7).

Jakkolwiek w stągiewce aparatów mierniczych dozwolonych celem kontroli podatkowej są umieszczone otwory dla ujścia powietrza i gazów przychodzących z oziębnika aparatu odpędowego, to można przecież na wypadek, gdyby te otwory w jednej lub drugiej gorzelni okazały się niedostatecznymi, włączyć w rurę łączącą oziębnik aparatu odpędowego z ustawionym aparatem mierniczym skrzynkę powietrzną o takim urządzeniu i własnościach, jak to w załączniku D opisano i rysunkiem wyjaśniono i używać tej skrzynki z zastosowaniem środków zabezpieczających, podanych w tymże rysunku i opisie. Skrzynki powietrzne należy osadzić możliwie blisko aparatu mierniczego lub oziębnika, a część rury łączącej skrzynkę powietrzną z aparatem mierniczym nie może mieć mniejszej średnicy, jak ta część rury, która się znajduje między skrzynką powietrzną a oziębnikiem. Również muszą krezy rury łączącej mieć równą wysokość z pierścieniami.

Załącznik D.

Na zastosowanie skrzynek powietrznych należy tylko wtenczas dozwalać, jeżeli ich urządzenie i zabezpieczenie wyklucza jakiekolwiek nadużycie. Umieszczanie podstaw drewnianych pod skrzynkę powietrzną jest niedozwolone.

Celem odprowadzania z aparatu odpędowego na wolne powietrze zdrowiu szkodliwych gazów wytwarzających się podczas destylacji, można na żądanie przedsiębiorcy zarządzić, żeby do powiększonej nieco skrzynki powietrznej po usunięciu kopuły przymocowano nieprzedziurawiony klosz. zaopatrzony nasadą, służącą do przytwierdzenia rury, której ujście prowadziło na wolne powietrze poza obrębem budynku zakładu. Tak wylot tej rury, jakoteż jej połączenie ze skrzynką powietrzną muszą być odpowiednio zabezpieczone, mianowicie to ostatnie rurą zwierzchnią. Dla większej pewności należy oprócz tego otwór płyty głównej klosza 6 cm szeroki 14 cm długi zastąpić siłkiem.

Przejęciowym przerwom w prawidłowym działaniu aparatu mierniczego, wywoływanym w szczególności przez gwałtowny dopływ spirytusu do tegoż można zapobiedz oczywiście wtedy, gdy jest manometr w ten sposób, że w krezie części rury, łączącej

oziębialnik ze skrzynką powietrzną umieszcza się odśrodkowo przewiercone płytki. Wielkość otworu tych płytek zależy rozumie się od ilości wódki dopływającej do aparatu mierniczego; tak na przykład przy dopływie do 15 litrów gęstego pynu na minutę wystarczy otwór o średnicy 16 milimetrów.

7. Aparaty odpędowe, przy których luter można odprowadzać napowrót do kotła.

a) Jeżeli aparat odpędowy tak jest urządzony, że plyn zawierający alkohol można odprowadzić napowrót do kotła, a przedsiębiorca gorzelni wybiera z zabezpieczeń rury braźnej do wyboru pozostawionych w §. 51 A, l. 8 ustawy zabezpieczenie pierwsze, to naczynie do którego prowadzić ma rura braźna, musi być sporządzone z metalu (np. blacha żelazna) o pojemności najmniej 10 procentów pojemności odnośnego kotła odpędowego. Oprócz tego nie powinno być wielkiej różnicy między wysokością a szerokością tego naczynia. Naczynie takie należy w następujący sposób urządzić:

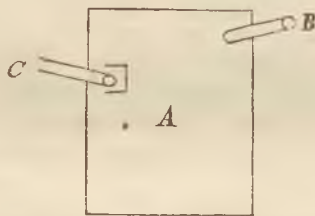

A jest naczyniem szczelnym z metalu, którego ściany i nakrywa tak są urządzone, że nawiercenie, lub inne uszkodzenie

nie tegoż w celu odprowadzania pynu bez śladów widocznych nie jest możebne. Braha wchodzi do tego naczynia rurą metalową B, osadzoną tuż pod nakrywą, a połączoną z otworem odpływowym kotła odpędowego. Braha odpływa rurą metalową C, która w środku zapatrzona jest osłoną i od nakrywy oddaloną jest nie więcej, jak o $\frac{1}{3}$ całej wysokości tego naczynia.

Takie naczynie braźne, jakoteż rura B i rura C muszą być urzędowo zamknięciem zabezpieczone, ta ostatnia na długości dwóch metrów i to tak, aby nie można otworzyć naczynia, względnie odjąć rur bez naruszenia urzędowego zamknięcia. Część rury braźnej, która wychodzi z naczynia i ma być zabezpieczona, musi być sporządzona z metalu w trwały sposób i nie śmie mieć żadnych jakichkolwiek otworów. Na górnem dnie naczynia braźnego można umieścić właz, który jednak musi być odpowiednio zabezpieczony. Rury B i C mają być odpowiednio szerokie, aby się nie zatykały przez części stałe znajdujące się w braze.

b) Jeżeli natomiast przedsiębiorca gorzelni wybiera zabezpieczenie rury służącej do odpływu brahy wymienione w §. 51 A, l. 8 ustawy na drugiem miejscu, to ta rura tak daleko musi wchodzić do kotła odpędowego, albo musi być tak wysoko opatrzona szczelnym pierścieniem, aby ustawa przepisana ilość brahy zostawała zawsze w kotle odpędowym.

Jeżeli w gorzelni jest w użyciu naczynie braźne o mniejszej pojemności, jak przepisana, albo jeżeli ustawienie zgodnego z przepisami naczynia braźnego natrafia na trudności, to można dozwalać na kombinacye obu rodzajów zabezpieczeń rury służącej do odpływu brahy, pozostawionych do wyboru w §. 51 A, l. 8 ustawy w ten sposób, że ilość brahy zostająca zawsze w małym naczyniu braźnem dolicza się do 10, względnie 5 procentów ilości brahy pozostać mającej w kotle.

Zamiast zabezpieczeń rury służącej do odpływu brahy pod a i b przepisanych może krajowa władza skarbowa w wypadkach godnych uwzględnienia, po zasięgnięciu zdania biegłych dozwolić także innych zabezpieczeń, jeżeli nie ulega wątpliwości, że te zarządzenia odpowiedzą zupełnie celowi.

c) Przy aparatach odpędowych, których kotły mogą być naprzemian używane i przy których każdy kocioł odpędowy ma osobną rurę służącą do odpływu brahy bez względu, czy luter odprowadza się napowrót tylko do jednego lub do obojdwóch kotłów, rura służąca do odpływu brahy musi być zabezpieczona w powyższy sposób za pomocą naczynia braźnego, a mianowicie tak, iż obie rury służące do odpływu brahy wprowadza się do jednego i tego samego naczynia. Pojemność tego naczynia ma w tym wypadku wynosić tylko 10 procentów jednego, a mianowicie większego kotła odpędowego.

d) Jeżeli kocioł odpędowy, do którego odprowadzać można napowrót plyn zawierający alkohol, ma być użyty jako przesyłacz (montejus), to jest do podnoszenia brahy za pomocą ciśnienia pary do wyżej stojącego naczynia, to musi ujście rury do wyciskania brahy odstawać o tyle od dna kotła odpędowego, aby w tymże pozostawało 10, względnie 5 procentów brahy jednego napełnienia kotła. Rury parowe, należące do urządzenia przesyłacza kotła odpędowego nie mogą mieć żadnych odgałęzień do innych przyrządów, a jeżeli nie są opatrzone wentylami wstecznymi, muszą być zabezpieczone w całej swej długości aż do kotła parowego.

e) Używanie oddzielnych przesyłaczy, t. j. osobnych przyrządów osadzonych w przewodzie brahy, którymi braha zapomocą ciśnienia pary ma być podnoszoną do naczynia wyżej położonego, jeżeli taki przesyłacz oprócz rury parowej do wytłaczania posiada jeszcze rurę parową do gotowania, dozwolone jest w takich w mowie będących aparatach odpędowych tylko pod następującymi warunkami:

aa) Rura do wyciskania brahy ma być tak osadzona w przesyłacu, aby przynajmniej 10 procentów brahy pozostawało w przesyłacu z jednego napelnienia przesyłacza;

bb) sam przesyłacz, jakoteż wszelkie jego przewody rurowe należy tak zabezpieczyć urządzeniami zamknięciami, aby bez naruszenia tych zamknięć nie można było ani dostać się do przesyłacza, ani też odsrubować, lub odjąć przewody rurowe. Zabezpieczenie śrub pierścieni krezowych jest wystarczające. Nakładanie osłon jest zbędne.

Rura parowa do wyciskania, jakoteż rura parowa do gotowania nie powinny mieć żadnych odgałęzień do innych przyrządów i muszą, o ile nie ma na nich wentyli wstecz działających, być wzięte pod zamknięcie urządzone na całej długości aż do kotła parowego, względnie zbiornika pary. W razie używania zabezpieczonych wentyli zwrotnych, wystarcza zabezpieczenie części rur zwróconych do przesyłacza. Rurę doprowadzającą brahę z kotła do przesyłacza należy zabezpieczyć na pierścieniach krezowych. Również na pierścieniach krezowych rury do wyciskania należy nałożyć urządzenie zamknięcie na długości najmniej 5 metrów mierząc od przesyłacza. Rura odpływowa służąca do zupełnego wypróżnienia, a względnie wyczyszczenia przesyłacza, jeżeli istnieje, musi uchodzić do kanału, w którym zbierają się nieczystości; przystęp do tego kanału powinien być zabezpieczony.

Zabezpieczeń przesyłacza zaopatrzonego w rurę parową do gotowania, przepisanych pod bb), należy wymagać także wtedy, jeżeli płyn zawierający alkohol nie może być odprowadzony napowrót do kotła odpędowego.

8. Parniki brażne.

Parniki brażne, pod którymi nie należy rozumieć przesyłaczy, dozwolone są tylko w fabrykach drożdży pod następującymi warunkami:

a) Braha musi być zupełnie pozbawioną alkoholu.

b) Przewód brażny musi być tak urządzony, aby począwszy od aparatu odpędowego aż do

miejsca, w którym braha spływa do kadzi otwartej, zbiornika, lub chłodnika brahy, wszystkie połączenia, kurki i wentyle przez które możnaby prowadzić pary zawierające alkohol, mogły być wzięte pod urządzenie zamknięcie. Jeżeli zaś lutrynek odprowadza się do rektyfikatora aparatu odpędowego, a więc nie wprost do kotła odpędowego, to należy wziąć pod urządzenie zamknięcie rury łączące między sobą parniki brażne i rurę do wytłaczania brahy.

c) Parniki brażne muszą być zaopatrzone celem zbadania zawartości kurkami probierczymi nadającymi się do nałożenia urządzonego zamknięcia, a aparat odpędowy powinien być zaopatrzony w probierze brażne.

9. Rura odpływowa dla pozostałości lutrowych.

Jeżeli luter odprowadza się do separatora, t. j. do kotła przeznaczonego dla oddzielnego wygotowywania lutru, który się zasila rurą lutrową idącą bezpośrednio z aparatu odpędowego i z którego wywiązujące się pary przy wygotowaniu lutru przechodzą bezpośrednio do tego aparatu odpędowego, również jeżeli luter odprowadza się do osobnej kolumny lutrowej połączonej z aparatem odpędowym, wtedy musi się szczególnie na to zważać, aby płyn z separatora, albo z kolumny lutrowej uchodził do kanału służącego do odpływu wody z gorzelni.

Rura służąca do odpływu pozostałości lutrowych z separatora, względnie z kolumny lutrowej musi być w całej swej długości dostępna do zbadania i musi się zanurzać co najmniej 30 centymetrów w naczyniu metalowem (n. p. z blachy żelaznej) o pojemności co najmniej jednego hektolitra, osadzonym na dnie kanału, w którym zbierają się nieczystości w ten sposób, żeby ponad nakrywą przepływały wody odpływowe. Nakrywa musi być podziurkowana a połączenie jej z naczyniem i wymienioną rurą należy urządzenie zabezpieczyć. Oprócz tego należy otwór kanału znajdujący się ponad tem naczyniem zamknąć gęstą kratą, lub podziurkowaną blachą i urządzenie zabezpieczyć.

Jeżeli ustawienie powyższego naczynia w jednej, lub drugiej gorzelni miałyby natrafić na szczególne trudności, to władza skarbowa pierwszej instancji jest upoważnioną zezwolić wyjątkowo zamiast takiego naczynia tylko zagłębienie na 15 centymetrów w kanale służącym do odpływu wody, jeżeli ten kanał będzie zapomocą krat, belek itp. jakoteż zapomocą urządzeniowych zamknięć nałożonych na te ostatnie w ten sposób zabezpieczony, żeby nikt nie mógł dostać się do zagłębienia.

Nadto musi być sama rura odpływowa odpowiednio zabezpieczona przeciw odprowadzaniu płynu, a znajdujący się na niej kurek powinien tak być urządzony, aby przezeń nie dał się płyn odprowadzić gdzieindziej, jak tylko do kanału służącego do odpływu wody.

Jeżeliby w celu regularnego ruchu gorzelni zachodziła potrzeba odprowadzać pozostałość z kolumny lutrowej zapomocą pomp, lub smoczków (injektorów) do kotła zacierowego, względnie kolumny zacierowej, to można od wypadku do wypadku, prosić Ministerstwo skarbu o udzielenie na to pozwolenia. Dotyczące wyjątkowe pozwolenie udzielonem być może tylko wtedy, jeżeli przeciw wzbronionemu odprowadzaniu płynów wysokowych pędzonych dadzą się zarządzić dostateczne zabezpieczenia, jakie ustanawiać się będzie za każdym razem osobno. W ogóle żąda się bezwarunkowo dokładnego zastosowania wszystkich w §. 51 A. l. 8 ustawy przepisanych środków ostrożności, jakoteż dokładnego i celowi odpowiadającego zabezpieczenia rury służącej do odpływu brahy i kurków.

Również wszystkie rury, któremi się prowadzi pozostałości lutrowe z kolumny lutrowej do pompy albo smoczka, a stąd do kolumny zacierowej, albo kotła muszą być jako rury dla płynu zawierającego alkohol, zanim tenże przepłynął aparat mierniczy, uważane i ochronione rurami zwierzchniemi, które należy urzędownie zabezpieczyć.

Co się tyczy zabezpieczenia na kolumnie lutrowej otworów zaopatrzonych nakrywkami, służących do oczyszczania, jakoteż ewentualnie rur wodnych prowadzących do kolumny lutrowej dla przepłukiwania tychże, należy stosować zarządzenia pod l. 4.

10. Probierz lutrowy.

Rura służąca do zbadania, czy alkohol ze zacieru, względnie z lutru zupełnie odpędzono nie może mieć większej wewnętrznej średnicy, jak 20 milimetrów i musi wychodzić przy kotle zacierowym (kolumnie zacierowej) z ostatniego, lub przedostatniego przedziału kotła, a przy kolumnie lutrowej z ostatniego przedziału. Odpływ tych rur musi uchodzić do kanału, względnie do rury lutrowej. Probierze lutrowe należy w każdym razie przykryć kloszem szklanym i zabezpieczyć.

II. Przy zastosowaniu zbiornika.

Postanowienia powyższej części I, l. 2 do 10 mają analogiczne zastosowanie przy użyciu zbior-

nika o tyle, o ile nie zachodzą poniżej podane zmiany.

W szczególności zarządza się co do tego ostatniego:

1. Urządzenie zbiornika.

Jako zbiornik służy stojak sporządzony z drzewa dębowego, lub z metalu w środku pocynowanego, zaopatrzony nakrywą i włazem. Średnica stojaka nie powinna być większą od wysokości tegoż. Również musi być tenże zaopatrzony przyrządem do badania nzebieranej ilości płynu (np. laską mierniczą). Pojemność zbiornika zależy od rozmiarów przedsiębiorstwa dotyczącej gorzelni, jednak musi mieścić co najmniej ośmio- lub dziesięciodniowy wyrób gorzelni, dający się osiągnąć przy pełnym ruchu tejsze. Zbiornik powinien być ustawiony na odpowiedniemu miejscu, na trwałej podstawie nie dającej się z miejsca poruszyć i tak, aby ze wszystkich stron był dostępny do zbadania, a w szczególności także od dna.

W wypadkach zasługujących na uwzględnienie może zezwolić Ministerstwo skarbu na wyjątkowe zmiany powyższych warunków.

Jeżeli przedpęd i niedogon są oddzielane, wtedy należy zastosować dwa stojaki jako zbiorniki, które oznacza się numerami. Do tych dwóch stojaków może przedsiębiorca odprowadzać wyrób całkiem dowolnie za pomocą osobnego w tym celu sporządzonego urządzenia, które jest połączone ze stągiewką.

Załącznik E zawiera opis i rysunek takiego urządzenia.

Załącznik E.

2. Rura dopływowa.

Dopływ do zbiornika uskutecznia się wyłącznie tylko zapomocą jednej rury, łączącej oziębialnik ze zbiornikiem, a połączonej tak z oziębialnikiem, jak i ze zbiornikiem za pomocą połączeń krezowych lub samych krez. Rura łącząca nie powinna być dłuższą jak tego wymaga konieczna potrzeba, powinna iść o ile to możliwe w prostym kierunku, mieć równomierny spad od oziębialnika do zbiornika, a koniec tejsze w kształcie dzioba powinien wchodzić co najmniej na 10 centymetrów do stojaka.

Między oziębialnikiem aparatu odpędowego a zbiornikiem włącza się w rurę łączącą stągiewkę i to o urządzeniu i własnościach podanych i przedstawionych w opisie i rysunku załącznika F, stosując zabezpieczenie w tym rysunku i opisie przepisane. Rurę łączącą należy zabezpieczyć w całej jej długości rurą zwierzchnią.

Załącznik F.

Użycie skrzynki powietrznej nie jest dozwolone.

3. Rura odpływowa.

Każdy stojak może posiadać tylko jedną rurę odpływową, która tak musi być osadzona, aby zawartą w stojaku wódkę można w zupełności spuścić. Rura odpływowa jest przytwierdzona do dna stojaka za pomocą krez.

Gdyby ze względu na stosunki lokalne nie można osadzić rury odpływowej, to przedsiębiorca jest obowiązany dostarczyć ręcznej pompy, którą przy każdorazowym wypróżnieniu zbiornika wstawia się do tegoż przez właz, a po wypróżnieniu napowrót wyjmuje.

4. Właz.

Właz, który należy umieścić w górnym dnie stojaka, musi mieć odpowiednią wielkość celem zbadania wnętrza i być zaopatrzone szczelnie przylegającą nakrywą, nadającą się do urzędowego zamknięcia.

5. Zabezpieczenie zbiornika.

Jeżeli zbiornik nie jest ustawiony w lokalu murowanym, zupełnie oddzielnym od lokalów ruchu i lokalów składowych i nie jest zupełnie zabezpieczonym przez urzędowe zamknięcie przed jakimkolwiek dostępem, to musi ten zbiornik być zabezpieczony oszalowaniem drewnianem. Załącznik G podaje opis i rysunek oszalowania nadającego się w tym celu.

6. Zabezpieczenie aparatu odpędowego.

a) Przy pojedynczych aparatach odpędowych, które składają się tylko z kotła odpędowego mięszadła, hełmu i oziębialnika, wystarcza urzędowe zabezpieczenie oziębialnika i rur prowadzących od tegoż do hełmu. Jeżeli kocioł posiada otwór do napełniania i osobny otwór do wypuszczania brahy tak, że zdejmowanie hełmu dla ruchu nie jest potrzebne, to należy także hełm wziąć pod urzędowe zamknięcie.

b) Przy aparatach odpędowych, które prócz części składowych podanych pod a posiadają jeszcze rektyfikator, lub zbiornik na luter, albo przyrząd deflegmacyjny należy zabezpieczyć wszystkie te części składowe każdą z osobna, jakoteż między sobą w ten sposób, aby odprowadzenie par, lub płynów zawierających alkohol było niemożliwe bez naruszenia urzędowego zamknięcia.

Odprowadzanie lutru do kotła jest dozwolone tylko przy ścisłym zastosowaniu przepisów podanych w rozdziale I, l. 3 i 7 tego paragrafu, więc w szczególności tylko wtenczas, jeżeli napełnianie kotła, który ma być zabezpieczony, uskutecznia się przez odpowiednio zabezpieczoną rurę doprowadzającą zacier a oprócz tego, jeżeli rura służąca do odpływu brahy jest przepisowo zabezpieczona.

c) Przy aparatach kolumnowych należy w ogóle wymagać dopełnienia warunków przepisanych w razie zastosowania aparatu mierniczego.

Jeżeli jednak okazałyby się trudności w jednym, lub drugim kierunku, to należy zbadać komisjonalnie z współudziałem organu technicznej kontroli skarbowej, w jaki sposób należałoby najodpowiedniej zabezpieczyć aparat odpędowy. Rozstrzygnięcie przysługuje krajowej władzy skarbowej z pozostawieniem prawa rekursu do Ministerstwa skarbu.

W gorzelniach opłacających podatek od wyrobu, w których wyrobioną ilość alkoholu oznacza się za pomocą aparatu mierniczego, albo za pomocą zbiornika, nie może znajdować się na mocy §. 52 ustawy aparat odpędowy, którego oziębialnik nie jest zaopatrzonym w aparat mierniczy lub zbiornik.

§. 15.

(Do §§. 53 i 54 ustawy.)

Opisanie lokali, przegląd przyrządów i spisanie wywodu oględzin.

1. Opisanie zakładu gorzelnianego należy sporządzić wedle załączonego wzoru Nr. VII, a spis przyrządów do wyrobu wedle załączonego wzoru Nr. VIII. W spisie należy przedewszystkiem wymienić naczynia i zbiorniki oznaczone w §. 54 ustawy, mianowicie także rezerwoary, jakoteż inne naczynia do przechowania służące. Do tych ostatnich nie zaliczają się naczynia transportowe, ocechowane przez urząd cechowniczy, chociażby były tymczasowo użyte do przechowania wódki.

Również należy przedłożyć władzy skarbowej pierwszej instancji w dwóch egzemplarzach dokładne opisanie urządzenia poszczególnych części składowych i sposobu ruchu, następnie ściśle wedle tej samej podziałki wykonany rysunek każdego aparatu odpędowego przeznaczonego do odpędzania zacieru wraz z oziębialnikami.

W zór Nr. VII.

W zór Nr. VIII.

W tym rysunku muszą szczególnie być widoczne także rury odprowadzające wodę lutrową z kolumny lutrowej, jeżeli taka się znajduje, lub z separatora do kanału dla odpływu wody z gorzelni, względnie do naczynia na to przeznaczonego (§. 14 tego rozporządzenia wykonawczego).

2. Po otrzymaniu opisanego lokali i przeglądu przyrządów do wyrobu zarządza władza skarbową pierwszej instancyi urzędowe zbadanie gorzelni. W takim razie naczynia z wyjątkiem naczyń do przechowania służących wymierza się w ten sposób, że skarbową konewką 20, względnie 50litrową przepisowo ocechowaną i zaopatrzoną blachą ochronną, względnie wzmocnieniami (dz. rozp. dla spraw cechowania Nr. 4 z roku 1875), tyle razy napelnia się aż do marki i wylewa do tego naczynia, które się mierzy, aż zwierciadło wody w tem naczyniu dojdzie do górnego brzegu i przy dalszym dolewaniu woda wylewałaby się z naczynia.

3. Naczynia służące do przechowania wódki (beczki składowe, rezerwoary) muszą spoczywać na zabezpieczonej przeciw wstrząśnieniu, trwalej, do zbadania dostępnej podstawie i mają być zaopatrzone odpowiednim przyrządem dla zbadania ilości (podziałką itp.), któryby się nadawał do nałożenia urzędowego zamknięcia.

Żelazne rezerwoary powinny posiadać w najniższym punkcie kurek spustowy i być zaopatrzone włazem. Jeżeli rezerwoar nie posiada mięszadła, to muszą być na nim w różnych wysokościach osadzone kurki spustowe do brania próbek spirytusu z różnych warstw.

Przy beczkach transportowych na wódkę urzędownie ocechowanych, jeżeli tylko tymczasowo są użyte do przechowania wódki, nie potrzeba osobnych zarządzeń.

Metalowe rezerwoary przeznaczone do przechowywania wódki należy w zasadzie zaopatrzyć wskaźnikami o odpowiedniej średnicy inależącemi do nich skalami, które mają być umieszczone możliwie blisko wskaźnika, albo na samym rezerwoarze, albo na lineale w tym celu sporządzonem. Na dolnym końcu wskaźnika musi być umieszczony oprócz kurka zamykającego, który służy do wprowadzania płynu z rezerwoaru do wskaźnika, jeszcze mały kurek spustowy do wypuszczania płynu znajdującego się w wskaźniku. Górny koniec wskaźnika musi być przy wpuszczaniu płynu do tegoż otwarty, dlatego ażeby mogło uchodzić powietrze wyciskane przez wchodzący płyn. Jeżeli więc na górnym końcu wskaźnika jest umieszczony kurek, to go należy przy wpuszczaniu płynu do wskaźnika zawsze otwierać. W ogólności wskaźnik dobrze funkcjonujący powinien się szybko napełniać.

4. Wymiar wodą naczyń, w których wódkę się przechowuje, ma się odbywać nie przez dolew wody tylko w ten sposób, że to naczynie, które ma się przemierzać, najpierw dopełnia się wodą, a potem wypuszcza się wodę ostrożnie po hektolitrze, i każdy spuszczonej hektoliter uwidacznia się kreską na skali lub karbniku. Przed wymiarem należy zamknąć wszystkie rury doprowadzające i odprowadzające.

Gdy już tyle wody spuszczone, że płyn opadł w wskaźniku aż do najniższego miejsca, to miejsce to oznacza się punktem zerowym, i od tego punktu do góry oznacza się kreski zrobione poprzednio liczbami porządkowemi, które podają hektolitry. Analogicznie postępować należy przy sporządzaniu karbników. Ilość płynu, która potem jeszcze została w naczyniu do przechowania służącym, należy dokładnie oznaczyć i wypisać słowami w protokole wyводу oględzin, jakoteż na kartce tytułowej rachunku z podatku konsumcyjnego, aby tę ilość można przy każdorazowym badaniu zapasów doliczyć do wskazówki skali, względnie karbnika.

Ocechowanie w zasadzie ma się odbywać na całe hektolitry, podczas gdy ułamki tychże tylko się ocenia. Przy bardzo dużych rezerwoarach można się zadowolnić ocechowaniem co trzy, względnie co pięć hektolitrow.

Zanurzanie karbników ma się odbywać zawsze z wielką ostrożnością a szczególnie na to zważać należy, żeby je zanurzano prostopadle. Przy beczkach symetrycznego kształtu o mniejszej pojemności można odstąpić od sporządzania karbników, posługując się natomiast laską mierniczą Matiewicza. Zresztą tej ostatniej można też używać przy mniejszych naczyniach zamiast karbnika w ten sposób, że w protokole wyводу oględzin podaje się z odwołaniem na numer naczynia, jaka ilość centymetrów, lub milimetrów tej laski odpowiada każdemu hektolitrowi przy wymiarze spuszczonej, względnie dolewanej wody.

Naczynia do przechowania służące muszą pozostawać w położeniu tem samym, jakie miały przy wymiarze; dla tego musi być ich położenie odpowiednio ustalone.

5. Po ukończonym wymiarze należy poznać wszystkie przyrządy, rury, przewody płynów przedsiębiorstwa liczbami bieżącemi za pomocą trwałej w oczy wpadającej farby olejnej, względnie za pomocą żelaza do wypalania.

Na tych naczyniach, których pojemność wymierzono wodą, należy uwidocznić także tę pojemność w jeden z podanych sposobów, lub za pomocą tabliczki w bliskości naczynia.

Do oznaczenia aparatów odpędowych używa się rzymskich liczb, do oznaczenia innych przyrządów — arabskich liczb.

Części poszczególnych aparatów odpędowych oznacza się literami w alfabetycznym porządku; tak n. p. do jednego aparatu odpędowego należące dwa kotły oznacza się I a i I b, ogrzewacz na zacier I c itd.

6. O wyniku oględzin spisuje się protokół wyvodu oględzin, do którego należy załączyć wniesione przez przedsiębiorcę opisanie zakładu, rysunek aparatu odpędowego wraz z oziębialnikiem i przegląd naczyń i przyrządów.

Dla opisania gorzelnii w protokole wyvodu oględzin ma być narysowany rzut poziomy, w którym należy oznaczyć poszczególne lokale gorzelniane wielkimi, zaś drzwi i okna tychże małemi literami w alfabetycznym porządku, dalej miejsca ustawionych przyrządów do wyrobu i naczyń liczbami, któremi przyrządy te i naczynia są oznaczone i figurami przedstawiającymi ich poziomy przekrój.

Szczególnej dokładności wymaga opis rur, rynecw itp. przeznaczonych do prowadzenia płynów między poszczególnymi lokalami, przyrządami do wyrobu i naczyniami.

W szczególności należy osobno podnieść wymagania wymienione w §. 51 ustawy o opodatkowaniu wódki, dotyczące ustawienia i użycia aparatu mierniczego, względnie zbiornika i należy też z całą dokładnością dodać, czy te wymagania są dopełnione, lub nie.

Oprócz tego należy naszkicować w protokołach wyvodu oględzin każdy aparat odpędowy ze wszystkimi jego częściami składowymi i połączeniami, oznaczając przytem pojedyncze części składowe literami ich poznańczenia, kurki zaś i inne miejsca, na których są, względnie mają być nałożone urzędowe zamknięcia, liczbami bieżącymi.

Rys poziomy gorzelnii i szkice aparatów odpędowych przedłożone przez przedsiębiorcę, na których potwierdza się ich prawdziwość, dołącza się do protokołu wyvodu oględzin.

Protokół należy bezzwłocznie przedłożyć władzy skarbowej pierwszej instancyi, która poddaje go zbadaniu a w razie, jeżeli zachodzi potrzeba zarządza uzupełnienia.

Jeżeli przy badaniu, które rozciągać się powinno także na kubiczne obliczenia pojemności podług wziętych wymiarów naczyń wymierzonych wodą, nie okażą się żadne braki, lub gdy takowe usunięto, to władza skarbową pierwszej instancyi

zaopatruje protokół wyvodu oględzin swoją pieczęcią urzędową i potwierdzeniem, i zawiadamia natychmiast przedsiębiorcę, czy w miarę oględzin uznano wymagania co do użycia aparatu mierniczego względnie zbiornika jako dopełnione, albo czy i w jakim kierunku nie uczyniono zadość tym wymaganiom.

Równocześnie z tem zawiadomieniem zarządza władza skarbową pierwszej instancyi, ażeby każdy aparat mierniczny, względnie zbiornik połączono trwale z dotyczącym oziębialnikiem z zachowaniem odnośnych osobnych przepisów, i ażeby następnie wykonano jeszcze przed rozpoczęciem ruchu gorzelnii zarządzenia zabezpieczające przy aparacie odpędowym i oziębialniku, które podczas oględzin za potrzebne uznano, ale jeszcze dotychczas nie wykonano.

Urzędownie potwierdzony odpis z protokołu wyvodu oględzin wydaje się stronie, która ma tenże przechowywać starannie i na żądanie organów skarbowych okazywać. Uwiadomienia o zamierzonych zmianach w urządzeniu gorzelnii przed rozpoczęciem, lub podczas rocznej kampanii należy również wnieść w dwóch egzemplarzach. Jeden egzemplarz zwraca się z potwierdzeniem wniesienia przedsiębiorstwu a równocześnie zarządza władza skarbową pierwszej instancyi spisanie urzędowego wyvodu oględzin o zaszłych zmianach.

Nowo sprawione naczynia i przyrządy oznacza się liczbami porządkowymi w dalszym ciągu już istniejących.

Wolnemi numerami z użycia usuniętych dawnych przedmiotów, oznacza się nowo sprawione.

Jeżeli zaszła zmiana tylko mało znacząca, to można odstąpić od spisania nowego protokołu wyvodu oględzin i tylko tem się zadowolnić, że do istniejącego protokołu dołącza się nowy wywód jako ciąg dalszy.

7. Jeżeliby jeszcze przed upływem czterech tygodni, względnie 14 dni, licząc od dnia wniesienia wyżej wymienionego opisanie, zarządzone przez władzę skarbową pierwszej instancyi urzędowe zbadanie i poznańczenie lokali, przyrządów i naczyń, jakoteż wymierzenie pojemności naczyń i zbiorników, ustawienie aparatu mierniczego, względnie zbiornika, zabezpieczenie tegoż i aparatu odpędowego było przeprowadzone i jeżeliby w ogóle wywód oględzin sprawdzono i potwierdzono przez władzę skarbową pierwszej instancyi, to nie stoi nic na przeszkodzie, aby przedsiębiorca zaraz po otrzymaniu potwierdzonego protokołu wyvodu oględzin oznajmił ruch gorzelnii.

8. Przeciętną zawartość alkoholu produktu, ustanowioną na mocy §. 54 ustawy i uwidocznioną w protokole wyводу oględzin, można także wciągu kampanii na prośbę przedsiębiorcy zniżyć, względnie z urzędu podwyższyć, o ile nie rozchodzi się o okresy oznajmień już ubiegłe, i o ile zostaną uwzględnione ustawowe wymagania co do najniższej przeciętnej zawartości alkoholu, ustanowionej ze względu na przeciętny dzienny wyrób.

§. 16.

(Do §. 56 ustawy.)

Urządzenie studzielnego alkoholometru.

Do badania zawartości alkoholu należy używać alkoholometru stosownie do siły alkoholu we wódce, którą ma się badać

- a) z podziałką od 5 do 70 stopni, na której każdy stopień podzielony jest na połowki, albo
- b) z podziałką od 65 do 100 stopni, na której każdy stopień podzielony jest na 5 części stopnia.

Alkoholometry tego rodzaju, ocechowane według postanowień §§. 33 do 36 ustawy o cechowaniu (dziennik ustaw państwa z roku 1872 Nr. 171) mają całkowitej długości najwyżej 440 mm. Długość podziałki nie powinna być mniejszą, aniżeli 200 mm, a odległość najniższej kreski podziałkowej od punktu spojenia z właściwym areometrem nie mniejszą aniżeli 10 mm, odległość najwyższej kreski podziałkowej od najwyższego punktu szyjki nie mniejszą jak 10 mm, a średnica szyjki nie mniejszą jak 5 mm. Włopiony termometer powinien posiadać podziałkę sięgającą tylko od -10° do $+30^{\circ}$ Réaumur'a i być ucięty między 38 i 42° .

Do każdego przyrządu dołącza się oprócz świadectwa ocechowania i tabeli redukcyjnej orzeczenie stwierdzające, że ocechowany przyrząd odpowiada powyższym wymogom.

Jako naczyń do zanurzania należy używać szklanych cylindrów, które mają co najmniej 50 cm wysokości, a średnicy wewnętrznej 70 mm.

Alkoholometry powyżej opisanego rodzaju można nabywać za pośrednictwem władz skarbowych I. instancyi za zwrotem kosztów kupna.

Jeżeli nagromadzone przy kontrolowaniu spirytusowych aparatów mierniczych próbki wódki nie wystarczają do napełnienia przepisanych baryszówek, to można w tym celu używać także mniejszych baryszówek o średnicy wewnętrznej co najmniej 35 mm i o wysokości odpowiadającej długości alkoholometru, z zachowaniem następujących ostrożności:

1. Oczyszczony alkoholometr, którego ma się użyć, należy już jakiś czas przed stopniowaniem położyć w pobliżu aparatu mierniczego, aby przyjął temperaturę lokalu.

2. Stopniowanie należy przedsięwziąć w bezpośredniej bliskości aparatu mierniczego, zaś baryszówkę należy tak ustawić, aby ją ochronić przed wpływem pobliskich gorących przedmiotów.

3. Przed każdym odczytaniem przyrządu należy go więcej razy wyjmować aż do najniższej kreski (nie wyżej) z płynu i znowu zanurzać.

Należy co najmniej trzy razy odczytać i z wyniku przyjąć wypadającą średnią.

§. 17.

(Do §. 58 ustawy.)

Oznajmienie postępowania opłatnego wyrobu wódki.

1. W ogóle.

Wedle załączonego wzoru Nr. IX sporządzone druki do oznajmienia ruchu w gorzelniach, w których ilość wyrobionego alkoholu oznacza się na podstawie wskazówek aparatu mierniczego, względnie z zastosowaniem zbiornika, wydają za zwrotem kosztów nakładu urzędy, w których te oznajmienia ma się wnosić.

Wzór Nr. IX.

Gdyby w oznajmionym okresie czasu w gorzelni opłacającej podatek konsumcyjny miano wyrabiać drożdże, należy podać przypadający wedle oznajmienia podatek za drożdże i albo podatek ten zapłacić gotówką, albo też wciągnąć w dozwolony kredyt. Podatek za drożdże należy także wtedy zapłacić za najmniej dwa bezpośrednio po sobie następujące okresy oznajmienia ruchu gorzelni, chociażby w przeciągu tego czasu mimo ruchu gorzelni nie miano wyrabiać drożdży.

2. Oznajmienie za pokryciem podatku konsumcyjnego.

Ci przedsiębiorcy gorzelni opłacających podatek konsumcyjny, którzy nie są ani właścicielami gorzelni ani właścicielami lub dzierżawcami gospodarstwa rolnego, połączonego z dotyczącą gorzelnią rolniczą i nie posiadają w kraju wiadomego majątku, wystarczającego na pokrycie podatku konsumcyjnego, winni przed każdorazowym oznajmieniem postępowania opłatnego złożyć pokrycie w wysokości podatku konsumcyjnego wypadającego za ilość alko-

holu, która w przeciągu okresu oznajmienia ma się wyrobić, licząc po 70 koron za hektoliter alkoholu. Złożone pokrycie staje się wolnem w miarę zgodnego z przepisami dokonania wywozu alkoholu z zakładu gorzelnianego.

Pokrycie można złożyć:

- a) w jeden ze sposobów podanych w §. 32 tego rozporządzenia wykonawczego, albo
- b) przez przyjęcie poręki przynajmniej dwu wypłatnych osób, które również zobowiązują się jako poręczyciele i płatnicy, albo
- c) przez porękę właściciela gospodarstwa rolnego, połączonego z dotyczącą gorzelnia rolniczą.

Dokument poręki w wypadkach b i c, należy Wzór Nr. X. wystawić podług dołączonego wzoru Nr. X.

O przyjęciu takiego pokrycia rozstrzyga władza skarbową pierwszej instancji. Pokrycie można złożyć jednym dokumentem poręki także na więcej miesięcznych okresów oznajmień albo na ogólną ilość alkoholu, która w ciągu całej kampanii prawdopodobnie ma się wyrobić. W razie dozwolonego kredytu podatku konsumcyjnego pozostaje obowiązek przedsiębiorcy do złożenia pokrycia nie naruszony.

§. 18.

(Do §§. 59 i 60 ustawy.)

Uwiedomienie o dopuszczalnej zmianie oznajmienia i bezkarne przekroczenie oznajmionej ilości alkoholu i materiałów surowych.

I. Uwiedomienie o zmianie oznajmionej ilości lub rodzaju materiałów surowych, albo oznajmionej ilości alkoholu produktu, albo o zmianie stanu lub pojemności naczyń fermentacyjnych należy wniesić pisemnie w dwóch egzemplarzach do tego oddziału straży skarbowej, w którego okręgu leży gorzelnia. Jeden egzemplarz uwiedomienia zwraca się z potwierdzeniem wniesienia gorzelnia dla pokrycia.

Jeżeli przedsiębiorca chce oznajmioną ilość alkoholu zmniejszyć lub zwiększyć, albo zmienić oznajmioną ilość i rodzaj materiałów, które ma się przerobić, albo jedno i drugie równocześnie, to dodatkowe uwiedomienie powinno zawierać:

1. nazwisko przedsiębiorcy, siedzibę i Nr. kon-skrypecyjny gorzelnia,

2. dzień miesiąca, w którym ma nastąpić do-datkowo oznajmiona zmiana,

3. rodzaj i ilość materiałów, jaką przedsię-biorca zamierza przerobić, począwszy od chwili oznaczonej (2) aż do końca miesięcznego okresu oznajmienia i

4. ilość alkoholu, jaką przedsiębiorca w tym okresie (3) zamierza w przybliżeniu wyrobić. Przetó formalnego dodatkowego oznajmienia według §. 58 ustawy nie żąda się; powyższe uwiedomienie należy jednakowoż uwzględnić przy miesięcznem stwierdzeniu wyrobionej ilości alkoholu, względnie przy obrachunku.

II. Ponieważ według §. 60 ustawy do ocenie-nia, czy przekroczone granicę 15 procentów, służyć ma zawsze za podstawę jedynie treść jednego oznaj-mienia, to należy w wypadkach, w których uwiedo-miono n. p. o zmianie oznajmionej ilości alkoholu, produkuje przypadającą aż do czasu, w którym późniejsze oznajmienie zacznie obowiązywać, poli-czyć w tej ilości alkoholu, jaka wypada w stosunku pierwotnie oznajmionego trwania ruchu do okresu czasu, dla którego pierwotne oznajmienie pozostało w mocy. Rozumie się samo przez się, że dla pozos-tałej części miesięcznego okresu oznajmienia miarodajną jest ilość alkoholu podana w dodatkowem uwiedomieniu.

§. 19.

(Do §. 61 ustawy.)

Uwiedomienie o przerwie w prawidłowem działaniu aparatu mierniczego, względnie w używaniu zbiornika.

Uwiedomienie o przerwie w prawidłowem dzia-łaniu aparatu mierniczego, względnie w używaniu zbiornika należy wnosić w oddziale straży skarbo-wej, w którego okręgu leży gorzelnia.

W uwiedomieniu należy podać chwilę (porę dnia i godzinę) dostrzeżenia przerwy.

Blankietów na takie uwiedomienia (wzór Nr. XI) Wzór Nr. XI. dostarczają za zwrotem kosztów nakładu organa, do których te uwiedomienia należy wnosić.

§. 20.

(Do §. 62 ustawy.)

A. Sposób oznaczenia ilości alkoholu pod-czas przerwy w prawidłowem działaniu aparatu mierniczego; ustawienie aparatu rezerwowego.

1. O ile aparat mierniczy podczas przerwy w prawidłowem działaniu swoim daje uzupełniające wskazówki, bądź to tylko co do przepłyniętej ilości

plynu wysokowego pędzonego bez względu na zawartość alkoholu (jak n. p. aparat mierniczy Dolaiński'ego i Prick'a za pomocą huštawki), bądź też tak co do ilości, jak co do zawartości alkoholu produktu (jak n. p. aparat mierniczy Beschorner'a za pomocą bębna rezerwowego), to należy także te wskazówki uwzględnić celem oznaczenia początku okresu czasu, za który ma się obliczyć wyrobioną ilość alkoholu według §. 62 ustawy.

2. Jeżeli gorzelnia rozporządza rezerwowym aparatem mierniczym, który odpowiada wymogom, ustanowionym dla kontroli podatku od wódki, to władza skarbowa pierwszej instancyi winna zarządzić bezzwłoczne ustawienie tegoż.

Pędzenie wódki może odbywać się tylko pod warunkami, podanymi w §. 62, I, II, IV lub V ustawy, aż do ustawienia rezerwowego aparatu mierniczego, jeżeli aparat taki istnieje, względnie aż do usunięcia przerwy, najdłużej jednak przez 10 dni po nastaniu przerwy, jeżeli tego okresu nie skrócono lub całkiem nie uchylono na mocy postanowienia §. 62. III ustawy. To ostatnie postanowienie nie ma zastosowania do przejściowych, tylko chwilowych przerw w działaniu aparatu mierniczego, tylko do takich, w skutek których ilość alkoholu wyrobioną podczas przerwy potrzeba obliczyć w myśl §. 62, I, II albo V ustawy.

3. W celu wymienionym w §. 62, IV ustawy, winien organ skarbowy, przeznaczony do kontroli, badać dokładnie w takich gorzelniach od czasu do czasu zwykłą wydajność aparatu odpędowego. Wynik tych badań należy zapisać w rejestrze gorzelnianym, a nadto winien kierownik nadzoru zanotować go sobie dla ewentualnego użytku.

4. Jeżeli władza skarbowa pierwszej instancyi uzna za stosowne, może zarządzić na czas przerwy w prawidłowym działaniu aparatu mierniczego oznaczenie ilości alkoholu produktu podług ilości, koncentracji i atenuacji zacieru gorzelnianego, lub w inny pewny sposób.

Dodatek C.

Dodatek C zawiera postanowienia, które należy stosować w razie takiego zarządzenia.

B. Sposób oznaczania ilości alkoholu podczas przerwy w używaniu zbiornika.

Jak tylko do organu straży skarbowej, któremu poruczono dozór gorzelnii, wpłynie uwiadomienie, że zauważono zmianę w jakości, urządzeniu lub zabezpieczeniu albo połączeniu zbiornika z ozębniakiem,

które to zmiany przeszkadzają zamierzonemu zbieraniu się produktu w tem naczyniu, albo jeżeli organ skarbowy sam to spostrzeże, to jeżeli ruch ma się dalej prowadzić przez czas 10-dniowy (§. 62 B ustawy), należy natychmiast zaprowadzić stały dozór gorzelnii przez organ skarbowy celem stwierdzenia rzeczywistego wyrobu; przedsiębiorca obowiązany jest w takim wypadku na żądanie dać organowi skarbowemu do rozporządzenia odpowiednie mieszkanie.

Organ, któremu poruczono stały dozór gorzelnii, obowiązany jest czuwać, aby cały produkt gorzelnii zbierano w odpowiedni sposób i aby nic z tego nie odprowadzono na bok. Wyrobioną ilość alkoholu należy dokładnie zbadać co do ilości i siły alkoholu i zapisać szczegółowo w rejestrze, w jaki sposób to zbadanie nastąpiło. Zapisanie to ma również podpisać przedsiębiorca, względnie jego zastępca. Po ukończeniu pędzenia wódki należy wyłączyć od użytku aparat odpędowy przez nałożenie urzędowego zamknięcia.

§. 21.

(Do §. 63 ustawy.)

Uwiadomienia o przerwie ruchu i zmiana oznajmionego ruchu gorzelnii w skutek nieuniknionej przeszkody.

1. Uwiadomienie o przeszkodzie ruchu należy wnieść do tego oddziału straży skarbowej, w którego okręgu leży gorzelnia.

Osobne uwiadomienie o podjęciu ruchu napowrót należy wnieść pisemnie w dwóch egzemplarzach do tego samego oddziału straży skarbowej, do którego należało wnieść uwiadomienie o przeszkodzie w ruchu i postąpić tak samo, jak z ostatniem.

2. Jeżeli w skutek nieuniknionej przeszkody ma nastąpić tylko zmiana postępowania opłatnego, to należy wnieść przepisane nowe oznajmienie na pozostałą jeszcze część oznajmionego już czasu ruchu, dołączając potwierdzenie, które winien wydać gorzelnii organ skarbowy, przeznaczony do zbadania przeszkody w ruchu, odwołując się na pierwotne oznajmienie ruchu i to tak samo, jak tamto pisemnie w trzech egzemplarzach na drukowanych blankietach.

Jeżeli zmiana postępowania polega na tem, że puszcza się w ruch aparat odpędowy znajdujący się pod urzędowym zamknięciem (rezerwowym aparat

odpędowy), którego oziębialnik, jak się samo przez się rozumie, musi być połączony z aparatem mierniczym, względnie ze zbiornikiem (§. 52. al. 1 ustawy) to urzędowe zamknięcia można zdjąć tylko przy interwencji organu skarbowego i należy to zapisać w rejestrze gorzelnianym. Jeżeli w skutek zmienionego postępowania wyłącza się z użycia aparat odpędowy, to należy go wziąć pod urzędowe zamknięcie i zapisać to w rejestrze gorzelnianym.

3. Jeżeli rozchodzi się o gorzelnię opłacającą podatek od wyrobu, w której ilość alkoholu oznacza się według rzeczywistego wyrobu, albo o gorzelnię, opłacającą podatek konsumcyjny, wyrabiającą równocześnie drożdże, to rozróżnić należy co do podatku od wyrobu płatnego przy oznajmieniu, względnie co do podatku za drożdże trzy wypadki:

Jeżeli kwotę podatku podaną w pierwotnym oznajmieniu rozdzieli się w stosunku do oznajmionego czasu ruchu wypadającego przed i po nastaniu przeszkody w ruchu, to dla pozostałej jeszcze części pierwotnie oznajmionego czasu ruchu wypadnie albo *a)* więcej, albo *b)* tyleż samo, albo *c)* mniej podatku od wyrobu względnie od drożdży, aniżeli wypada według pierwotnego oznajmienia.

W wypadku *a)* należy nadwyżkę przypisać za wydaniem bolety podatkowej, albo natychmiast zapłacić stosownie do tego, czy przedsiębiorca gorzelnii korzysta z kredytowania podatku, lub nie.

W wypadku *b)* nie wydaje się bolety podatkowej.

W wypadku *c)* również nie wydaje się bolety podatkowej, zaś wyrównanie kwoty, o którą należytość podatkowa się zmniejsza, następuje przy miesięcznym obrachunku podatku, względnie przy stwierdzeniu wyrobionej ilości alkoholu.

W każdym wypadku zwraca się gorzelnii egzemplarz oznajmienia zmienionego ruchu z urzędowym potwierdzeniem wniesienia.

§. 22.

(Do §. 64 ustawy.)

Stwierdzanie wyrobionej ilości alkoholu, względnie obrachunek.

1. W razie używania aparatu mierniczego, przedsiębiorze kierownik nadzoru lub urzędnik władzy skarbowej pierwszej instancji stwierdzenie wyrobionej ilości alkoholu z końcem miesięcznego okresu oznajmienia, jeżeli zaś ruch gorzelnii zastanawia się na dłuższy czas przed upływem miesięcznego okresu oznajmienia, natychmiast po zastanowieniu ruchu i to:

- a)* według wzoru Nr. XII w gorzelniach, opłacających podatek konsumcyjny, które nie wyrabiają drożdży; Wzór Nr. XII.
- b)* według wzoru Nr. XIII w tych, które wyrabiają drożdże i Wzór Nr. XIII.
- c)* według wzoru Nr. XIV w gorzelniach, opłacających podatek od wyrobu, w których wyrobioną ilość alkoholu oznacza się na podstawie wskazówek aparatu mierniczego według rzeczywistej ilości wyrobu. Wzór Nr. XIV.

Jeżeli rozchodzi się o gorzelnię, opłacającą podatek konsumcyjny, to nie należy przy stwierdzeniu wyrobionej ilości alkoholu liczyć mniejszej zawartości alkoholu produktu, aniżeli ustanowioną w protokole wyvodu oględzin według §. 54 ustawy.

Wyrobioną ilość alkoholu w litrach daje różnica między wskazówką zegara na początku i przy końcu okresu obrachunkowego, pomnożona przez zbadaną zawartość alkoholu względnie, gdyby ta zawartość była mniejszą, aniżeli przeciętna zawartość alkoholu, ustanowiona w protokole wyvodu oględzin pomnożona przez tę ostatnią, a iloczyn podzielony przez 100.

2. W razie używania zbiornika winien kierownik oddziału straży skarbowej z przybraniem drugiego członka straży skarbowej oznaczyć ilość i zawartość alkoholu produktu zawsze przy końcu miesięcznego okresu oznajmienia, a gdy ruch gorzelnii zastanowiono przed upływem tegoż, natychmiast po zastanowieniu ruchu, oprócz tego tak często, jak tego wymaga pojemność zbiornika w stosunku do rozmiarów przedsiębiorstwa gorzelnii. Tę ostatnią okoliczność należy zbadać już przy spisaniu wyvodu oględzin.

Sam obrachunek należy przeprowadzić dopiero z końcem miesięcznego okresu oznajmienia, ewentualnie w chwili zastanowienia ruchu gorzelnii na dłuższy czas według postanowień §. 64, al. 3 i 4 ustawy.

Dla tego obrachunku przeznaczają się wzór Nr. XV.

Wzór Nr. XV.

3. Jeżeli przy oznaczeniu ogólnej ilości alkoholu wyrobionej w miesięcznym okresie oznajmienia okażą się ułamki poniżej $\frac{1}{2}$ stopnia hektolitrowego, to nie należy ich uwzględniać; natomiast ułamki wynoszące $\frac{1}{2}$ i ponad $\frac{1}{2}$ stopnia hektolitrowego należy w rachunku przyjmować jako cały stopień hektolitrowy.

Każde stwierdzenie ilości alkoholu miesięcznie wyrobionych, względnie każdy obrachunek, winien podpisać również przedsiębiorca gorzelnii lub tegoż pełnomocnik.

W gorzelniach, opłacających podatek konsumcyjny, należy jeden egzemplarz aktu stwierdzenia wydać przedsiębiorcy lub tegoż pełnomocnikowi,

zaś drugi przesłać bezzwłocznie władzy skarbowej I. instancji. Ilość alkoholu, stwierdzoną obrachunkiem wstawia się ostatecznie na przychód w rachunku z podatku konsumcyjnego (§. 70 ustawy).

W gorzelniach opłacających podatek od wyrobu, w których ilość alkoholu produktu oznacza się na podstawie wskazówek aparatu mierniczego lub z zastosowaniem zbiornika, wydaje się również jeden egzemplarz obrachunku przedsiębiorcy lub jego zastępcy, natomiast drugi przesyła się bez zwłoki urzędowi, w którym przedsiębiorca winien wnosić oznajmienie ruchu.

§. 23.

(Do §. 65 ustawy.)

Rejestr gorzelniany.

I. Dla gorzelní opłacających podatek konsumcyjny.

§. 65, lit. *a* do *e* ustawy określa szczegóły, które należy zapisywać w rejestrze gorzelnianym.

Zacieranie w myśl §. 65, lit. *a* uważa się za ukończone;

- a*) w gorzelniach przerabiających materiały skrobiowe z końcem scukrzenia;
- b*) w gorzelniach, przerabiających buraki, skoro tylko sok burakowy znajduje się w kadzi zbiornej i ma być spuszczonej do kadzi fermentacyjnej;
- c*) w gorzelniach, przerabiających melasę, po skutecznieniu rozpuszczenia melasy w kadzi do rozczyniania.

Jeżeli w wypadkach pod *a* i *b* zawartość kadzi nie spuszcza się do kadzi fermentacyjnej od razu tylko częściowo, to w rejestrze należy zapisywać tę ilość hektolitrów i stopni cukromierza słodkiego zacieru, którą ma być napełniona w całości kadź fermentacyjna.

Z uwzględnieniem poszczególnych rodzajów prowadzenia fermentacji, których obecnie używa się w gorzelniach, opłacających podatek konsumcyjny, zarządza się w szczególności co się tyczy zapisywania w rejestrze gorzelnianym kadzi fermentacyjnych, napełnianych świeżym zacierem jeszcze co następuje:

1. Gdy się napełnia kadź świeżym zacierem naraz i przeprowadza fermentację w tej samej kadzi, wtedy należy natychmiast, skoro tylko kadź fermentacyjną świeżym zacierem napełniono, zapisać w odnośnych przedziałkach rejestru gorzelnianego czas napełnienia, numer kadzi fermentacyjnej i ilość zacieru w niej zawartego.

2. Gdy kadź fermentacyjną napełnia się świeżym zacierem w różnych odstępach czasu (częściowo), albo sposobem ciągłym, wtedy należy zaraz po pierwszym częściowym napełnieniu, względnie przy rozpoczęciu ciągłego napełniania, zapisać w odnośnych przedziałkach rejestru gorzelnianego, czas napełnianie, jakoteż numer kadzi, zaś jak tylko ukończono napełnienia częściowe, względnie napełnianie ciągłe, całą ilość zacieru danego do kadzi.

3. Jeżeli kadzi fermentacyjnej używa się do fermentacji podmlody w ten sposób, że się ją napełnia częściowo, lub całą świeżym zacierem i po zafermentowaniu w tej kadzi rozdziela się podmlodę do drugiej lub więcej innych kadzi fermentacyjnych, pozostawiając część podmlody w pierwszej kadzi i dopełniając następnie świeżym zacierem kadzie częściowo podmlodą napełnione, to w takich wypadkach zapisywanie w rejestrze uskutecznia się w następujący sposób:

- a*) Zaraz gdy tylko kadź dla podmlody napełniono świeżym zacierem, należy zapisać czas napełnienia i numer kadzi w dotyczących przedziałkach rejestru.
- b*) Gdy po skutecznionym rozdzieleniu podmlody od razu dopełni się świeżym zacierem tak pierwszą kadź, z której wzięto podmlodę, jak i inne kadzie częściowo już podmlodą napełnione, to zaraz po dopełnieniu należy dodatkowo zapisać w dotyczącej przedziałce rejestru przy wyżej wymienionych szczegółach, ilość zacieru znajdującą się obecnie w pierwszej kadzi. Co się zaś tyczy innych kadzi, to należy zapisać w odpowiednich przedziałkach rejestru czas dopełnienia, numer kadzi i zacier w nich zawarty.

Jeżeli zaś pierwszą kadź, jakoteż inne kadzie napełnione częściowo podmlodą, dopełnia się świeżym zacierem partjami lub ewentualnie sposobem ciągłym, to należy zapisywanie w rejestrze przeprowadzać w sposób podany powyżej pod l. 2.

4. W gorzelniach stosujących napełnianie kadzi fermentacyjnych partjami, lub rozdzielenie podmlody, należy sposób tego napełniania, jakoteż ewentualne zmiany w tem postępowaniu zanotować w uwadze na pierwszej stronie rejestru gorzelnianego.

W tych gorzelniach, w których ustawiono dwa aparaty odpędowe, lub więcej, każdy z osobnym oziębialnikiem, w których przeto na mocy §. 52, alinea 1 ustawy ustawiono także taką samą liczbę aparatów mierniczych, powinny zapiski kierownika ruchu, jakoteż organów kontrolnych w rejestrze gorzelnianym obejmować także ten aparat mierniczy, który połączono z oziębialnikiem aparatu odpędowego

(rezerwowego aparatu odpędowego) nie będącego w ruchu. Gdyby ten aparat odpędowy w ogóle nie oznajmiano do ruchu i z tej przyczyny wyłączono urzędownie od użytku, wtedy należy to przy każdym zapisaniu przez organa kontrolne wyraźnie nadmienić.

Wskazówki zegaru należy zapisywać o 8 godzinie rano i o 8 wieczór.

Rejestra gorzelniane dla gorzelń opłacających podatek konsumcyjny należy urządzić wedle dołączonego wzoru Nr. XVI.

Wzór Nr. XVI.

II. Dla gorzelń, opłacających podatek od wyrobu.

W gorzelniach, opłacających podatek od wyrobu, winien kierownik ruchu osobiście, lub przez zastępcę prowadzić również urzędownie przysposobiony rejestr, w którym należy zapisywać od początku postępowania opłatnego wyrobu wódki (§. 57 ustawy, ostatni ustęp) aż do jego zakończenia następujące szczegóły:

- a) natychmiast po rozpoczęciu przenoszenia materiałów surowych na aparat odpędowy, rodzaj i ilość tychże w hektolitrach;
- b) dzień i godzinę ukończenia odpędu, natychmiast po ukończeniu;
- c) w razie używania aparatu mierniczego wskazówkę zegaru co 12 godzin a mianowicie o 8 rano i o 8 wieczór. W razie używania więcej aparatów miernicznych należy przy zapisywaniu wskazówek aparatu podać także numer odnośnego aparatu;
- d) dzień i godzinę każdego zapisku.

Rejestr dla gorzelń, opłacających podatek od wyrobu należy urządzić według dołączonego wzoru

Wzór Nr. XVII. Nr. XVII.

III. Postanowienia wspólne.

Druki na rejestra gorzelniane wydaje władza skarbową I. instancji za zwrotom kosztów nakładu, w zeszytach paginowanych i paraflowanych, z nitkami urzędownie opieczętowanymi. Przed wydaniem należy na każdym zeszycie wpisać nazwisko przedsiębiorcy i siedzibę gorzelnii, dla której rejestr się zakupuje.

Rejestr gorzelniany należy ściągać przy miesięcznym stwierdzeniu ilości wyrobionego alkoholu, względnie przy obrachunku i dołączać do niego boletę oznajmienia, jeżeli rozchodzi się o gorzelnię,

opłacającą podatek konsumcyjny, zaś dotyczącą boletę podatkową, jeżeli chodzi o gorzelnię, opłacającą podatek od wyrobu.

§. 24.

(Do §§. 66, 67, 68 i 69 ustawy.)

O wywozie wódki z gorzelnii, opłacającej podatek konsumcyjny, względnie z wolnego składu wódki lub z rafinerii wódki, uznanej za wolny skład.

Wódkę można wywieźć:

I. za opłatą podatku konsumcyjnego;

II. bez opłaty podatku konsumcyjnego w wypadkach wymienionych w §. 66 ustawy.

W obu wypadkach nie wolno wywieźć mniej, jak jeden hektoliter wódki, wyjąwszy ten wypadek, że zapas wódki zupełnie został wyczerpany.

Czy ilość alkoholu, którą się wywozi, należy liczyć po niższej stopie podatku konsumcyjnego lub nie, rozstrzyga oznajmienie, rozumnie się przyjmując, że w ogóle jest do rozporządzenia jakaś ilość alkoholu po niższej stopie.

I. Postanowienia o wywozie wódki za opłatą podatku konsumcyjnego.

1. Oznajmienie.

Każdy wywóz wódki z zakładu gorzelnianego lub z wolnego składu za opłatą podatku konsumcyjnego należy wprzód wezas oznajmić organowi skarbowemu, przeznaczonemu do dozoru przedsiębiorstwa pisemnie w dwóch egzemplarzach wedle wzoru Nr. XVIII. przedkładając zarazem boletę płatniczą lub kredytową. Oznajmienie uważa się jako wezas wniesione, jeżeli organ przeznaczony do dozoru przedsiębiorstwa może jeszcze jawnie się o oznajmionej godzinie w gorzelnii, względnie w wolnym składzie.

Wzór Nr. XVIII

Zarządzenie to obowiązuje przeto także wtedy, gdy sam przedsiębiorca gorzelnii chce wywieźć wódkę ze swego zakładu gorzelnianego za opłatą podatku konsumcyjnego. W takim wypadku można jednak opodatkowaną wódkę przechować także w obrębie 500 metrów odległości od gorzelnii w każdym lokalu, który nie znajduje się pod dachem zabudowań gorzelnii, nie leży w podwórzu gorzelnii i ani nie służy do przechowania wódki, na której ciąży podatek konsumcyjny, ani nie jest wewnętrznie połączony z lokalem, w którym taka wódka się znajduje.

Postanowienie o uzyskaniu bolety płatniczej, względnie kredytowej, którą należy się wykazać przy oznajmieniu, zawiera §. 31 tego rozporządzenia wykonawczego.

Jednym i tem samym oznajmieniem można objąć także kilka ilości alkoholu przeznaczonych dla różnych odbiorców, jeżeli

- a) w oznajmieniu oddzielnie uwidoczniiono ilość i stopniowość wódki, przeznaczonej dla każdego odbiorcy, przyczem wolno dla poszczególnych odbiorców przeznaczyć do wywozu także ilość poniżej 1 hektolitra, byle tylko ogólna ilość wódki wymieniona w łącznym oznajmieniu wynosiła co najmniej 1 hektoliter i
- b) jeżeli nadto wszystkie ilości alkoholu wymienione w tem samym oznajmieniu, a przeznaczone dla różnych odbiorców wywozi się odrazu, a nie partjami, choćby nawet w tym samym dniu.

Blankietów na oznajmienia dostarczy przedsiębiorcy za zwrotem kosztów nakładu organ skarbowy, przeznaczony do dozoru przedsiębiorstwa.

2. Urzędowe załatwienie oznajmienia.

Jeden egzemplarz z wniesionych dwu oznajmień wywozu, zaopatrzony potwierdzeniem wniesienia zwraca się stronie.

Organ skarbowy, któremu wywóz wódki oznajmiono, winien przedewszystkiem zbadać wpisane szczegóły, ewentualnie zażądać ich uzupełnienia. Skrobane, poprawiane lub częściowo przekreślone oznajmienia należy odrzucić.

Oznajmienie należy także odrzucić, jeżeli nie dostarczono bolety podatkowej lub kredytowej, pokrywającej całkowicie przypadającą kwotę podatku. Zgodne z przepisami dostarczenie bolety należy natychmiast potwierdzić w obu egzemplarzach samego oznajmienia pod punktem 1 załatwienia.

Na podstawie oznajmienia bada urzędownie z reguły organ skarbowy, przeznaczony do dozoru przedsiębiorstwa, ilość i zawartość alkoholu we wódce, którą ma się wywieźć; przed oznajmioną godziną nie wolno wywieźć.

Jeżeli jednak do oznajmionej godziny nie zjawi się organ skarbowy w przedsiębiorstwie celem kontroli posyłki wódki, to wolno stronie wódkę wywieźć na podstawie oznajmienia bez poprzedniego urzędowego zbadania.

3. Oznaczenie ilości według znaku cechowniczego.

Ilość wódki, którą ma się wywieźć, oznacza się w zasadzie według znaku cechowniczego, o ile w tem rozporządzeniu wykonawczem nie innego nie zarządzono.

Gdyby poszczególnych beczek nie napełniano aż do czopa, względnie ocechowanych rezerwoarów kolejowych (caissons) aż do wysokości napełnienia, należy stwierdzić brakującą ilość dolaniem wódki, której zawartość alkoholu możliwie zbliżonej do zawartości alkoholu we wódce znajdującej się w naczyniu. Dolaną ilość należy znowu odlać i odjąć od pojemności naczynia, wskazanej znakiem cechowniczym. Dlatego też oznaczenie ilości wódki, którą ma się wywieźć, winno nastąpić przed zbadaniem zawartości alkoholu.

Ponieważ jednak wódka przy różnych temperaturach przyjmuje także różną objętość, potrzeba jeszcze celem dokładnego oznaczenia ilości płynu zredukować zauważaną pozorną objętość do prawdziwej objętości przy temperaturze normalnej 12 stopni Réaumur'a.

4. Badanie zawartości alkoholu.

Zawartość alkoholu we wódce, która ma się wywieźć, bada się za pomocą przepisanego 100działnego alkoholometru, a gdyby temperatura podczas badania była inną od temperatury normalnej (+ 12 stopni Réaumur'a), przeprowadza się redukcję pozornej mocy na moc prawdziwą.

Oдноsne tabele redukcyjne, jakoteż przepis użycia tychże, dodaje się do każdego ocechowanego alkoholometru.

Wódkę, z której bierze się próbkę do zbadania, należy, jeżeli to możliwe, wpród przemięszać. Ewentualnie należy próbkę wziąć za pomocą lewaru, lub innego stosownego przyrządu ze środkowych warstw beczki, względnie naczynia. Przy rezerwoarach należy brać próbki równej ilości zawsze z kilku warstw i przed badaniem dobrze przemięszać.

Oznaczona w powyższy sposób (l. 3) rzeczywista objętość, pomnożona przez prawdziwą siłę wódki, a iloczyn podzielony przez 100, daje szukaną ilość alkoholu w litrach.

Okazujących się przy tem ułamków poniżej jednej setnej stopnia hektolitrowego nie należy uwzględniać.

Jeżeli posyłka wódki składa się z więcej beczek, względnie naczyń, to należy oznaczyć zawar-

tość alkoholu, jakoteż ilość alkoholu dla każdej poszczególnej beczki, względnie naczynia.

Branie tak zwanych próbek przeciętnych przez zlanie wódki, wziętej z więcej beczek jest nie dozwolone.

5. Oznaczenie ilości alkoholu według wagi.

Ilość alkoholu we wódce, którą ma się wywieźć, bada się według wagi, o ile rozebodzi się o wywóz za opłatą podatku, tylko na wyraźne żądanie przedsiębiorcy gorzelnii, względnie wolnego składu. Przedsiębiorca gorzelnii jest w takim razie obowiązany celem zbadania wagi dostarczyć odpowiedniego lokalu, chroniącego przed niepogodą, jakoteż potrzebnej wagi ocechowanej zgodnie z przepisami wraz z ocechowanymi ciężarkami żelaznymi i postarać się, aby beczki przeznaczone do napełniania były przygotowane do oznaczenia tary, jakoteż do bezpośrednio potem następującego napełniania, zanim organa skarbowe zjawią się celem wysłania wódki. Zarazem należy napełnianie beczek wódką, którą ma się wysłać, tak urządzić, aby to się rychło odbywało.

Przy oznaczaniu ilości alkoholu według wagi, postępuje się w następujący sposób:

Każdą beczkę lub inne naczynie waży się wprzód próżne, bezpośrednio potem napełnia się wódką, którą ma się wywieźć i następnie waży się znowu, t. j. gdy są pełne. Różnica znalezionych ilości wagi daje wagę netto wódki zawartej w naczyniu.

Przy wysyłaniu wódki w wagonach zbiornikowych (caissons) oznacza się tarę wagonu i waży napełniony wagon zawsze na tej samej wadze.

Jeżeli wódka ma się wywozić w wagonach zbiornikowych kolei z przedsiębiorstwa, posiadającego połączenie szynowe, to można tak oznaczenie tary wagonu, jak też zbadanie ilości alkoholu przedsięwziąć wówczas w najbliższej stacji kolejowej, jeżeli transport wódki z przedsiębiorstwa aż do stacji odbywa się pod dozorem dochodowo-skarbowym.

Oznaczenie tary beczek na wódkę, względnie wagonów zbiornikowych (caissons), można na żądanie przedsiębiorstwa przedsięwziąć także przed wniesieniem dotyczącego oznajmienia wywozu, jednakowoż w zasadzie nie wcześniej, jak 48 godzin przed chwilą oznajmioną dla wywozu, zaś tak znalezioną tarę można uwzględnić przy następnem oznaczeniu wagi netto, które ma się przedsięwziąć na podstawie oznajmienia.

Natychmiast po odważeniu bada się zawartość alkoholu we wódce, znajdującej się w naczyniu, w sposób przepisany w poprzednim punkcie 4.

Ze zbadanej wagi netto oblicza się, uwzględniając prawdziwą zawartość alkoholu (siłę), ilość wódki.

Tak zbadana ilość, pomnożona przez zbadaną prawdziwą zawartość alkoholu i podzielona przez 100, daje ilość alkoholu znajdującą się w naczyniu w stopniach hektolitrowych (litrach) alkoholu.

Natychmiast po zbadaniu wagi netto i zawartości alkoholu, winne organa skarbowe starać się o to, aby nie zmieniono zawartości w naczyniach i dlatego winne żądać bezzwłocznego zamknięcia naczyń.

6. Postępowanie z różnicami, okazującymi się w porównaniu z oznajmieniem.

Jeżeli przy badaniu ilości alkoholu oznajmionej do wywozu za opłatą podatku konsumcyjnego okaże się w porównaniu z oznajmieniem nadwyżka, przekraczająca 5 procentów, to należy według §. 92 ustawy stwierdzić zarzut przestępstwa dochodowo-skarbowego.

W razie różnic poniżej 5 procentów, pozostawia się do woli przedsiębiorcy albo zadowolnić się urzędowym orzeczeniem, albo przez odlanie wyrównać ilość zgodnie z oznajmieniem.

6. Końcowe urzędowanie.

Jeżeli ilość i zawartość alkoholu przy wywozie wódki urzędownie zbadano, to wynik jakoteż liczbę porządkową rachunku z podatku konsumcyjnego, pod którą rozchód miał miejsce, uwidacznia się na odwrotnej stronie obu egzemplarzy oznajmienia.

Jeżeli urzędowego zbadania nie było, powinien kierownik ruchu lub tegoż zastępca natychmiast po dokonaniu wywozu zapisać rozchód w rachunku z podatku konsumcyjnego.

Przy obliczaniu ogólnych ilości alkoholu, które na podstawie oznajmienia ma się wpisać w zapiskach, należy ułamki poniżej pół stopnia hektolitrowego opuszczać, natomiast ułamki wynoszące pół i ponad pół stopnia hektolitrowego należy przyjmować w rachunku za cały stopień hektolitrowy.

8. Urzędowe załatwienie bolet płatniczych, względnie kredytowych.

a) Jeżeli złożono podatek konsumcyjny tylko za posyłkę wódki, która ma się wywieźć według

oznajmienia, względnie jeżeli korzystano z kredytu, to należy odnośną boletę płatniczą, względnie kredytową, ściągnąć przy sposobności wniesienia oznajmienia i dołączyć do rejestru oznajmieni.

b) Jeżeli przedsiębiorca zakładu gorzelnianego, względnie wolnego składu złożył z góry podatek konsumcyjny na rachunek więcej przesyłek, przechodzących do wolnego obrotu, albo jeżeli takie przesyłki wódki odprawiono na podstawie bolety kredytowej, to organ skarbowy winien uwidocznić na odwrotnej stronie dotyczącej bolety, podatek konsumcyjny, przypadający za każdą posyłkę i w razie kredytu zawiadamiać każdym razem urząd poborczy, jaką kwotą obciążono boletę kredytową. Jeżeli boletę płatniczą albo kredytową wyczerpano, to należy ją ściągnąć i o wyczerpaniu bolety kredytowej zawiadomić dotyczący urząd poborczy. Jeżeli dla bolety kredytowej upłynął okres czasu, w ciągu którego wolno przedsiębiorca czynności objęte kredytem, to nie przyjmuje się więcej dalszego oznajmienia wywozu na podstawie tej bolety, zaś urząd poborczy zawiadamia się, że nie korzystano z tej bolety, jakoteż ile pozostało. Także takie bolety kredytowe należy ściągnąć z końcem dotyczącej kampanii i dołączyć jako załącznik do ostatniego rejestru oznajmień, względnie do późniejszego rejestru oznajmień.

c) Jeżeli wywóz wódki następuje na podstawie bolety kredytowej, wystawionej na odbiórę tejże na podstawie §. 32 tego rozporządzenia wykonawczego i jeżeli urząd poborczy, który tę boletę wystawił nie jest tym samym, któremu zakład gorzelniany przydzielono do boletowania, to organ skarbowy winien dopisać do potwierdzenia na bolecie także nazwisko i siedzibę gorzelni, z której wywóz następuje, jakoteż okręg skarbowy, w którym gorzelnia leży, wycisnąć pieczęć urzędową i o każdym poszczególnym wywozie zawiadomić dotyczący urząd poborczy, który boletę kredytową wystawił, podając kwotę podatku i powołując daty dotyczącej bolety. Co się tyczy ściągnięcia tych bolet kredytowych obowiązuje postanowienie pod b.

II. Postanowienia dotyczące wywozu wódki bez opłaty podatku konsumcyjnego.

A. Przeniesienie wódki bez opłacania podatku konsumcyjnego do wolnego składu wódki lub do rafinerii wódki, uznanej za wolny skład, położonej w krajach w Radzie państwa reprezentowanych.

1. Oznajmienie.

1. Każdy wywóz wódki, na której ciąży podatek konsumcyjny, z zakładu gorzelnianego albo wolnego składu wódki do wolnego składu wódki albo do rafinerii wódki, uznanej jako wolny skład w krajach w Radzie państwa reprezentowanych, należy oznajmić pisemnie w dwóch egzemplarzach według dołączonego wzoru Nr. XIX organowi skarbowemu, któremu poruczono dozór gorzelni, względnie wolnego składu.

Wzór
Nr. XIX.

Z chwilą oznajmienia przyjmuje przedsiębiorca gorzelni, względnie wolnego składu, a jeżeli kupiec występuje jako wysyłający, tenże zobowiązanie, wódkę określoną bliżej w oznajmieniu w niezmienionej ilości i jakości w ciągu wyznaczonego okresu czasu przedkładając oznajmienie, dostawić do dalszej odprawy organowi skarbowemu (urzędowi), któremu dozór wolnego składu powierzono, względnie zapłacić podatek konsumcyjny, przypadający za dotyczącą ilość alkoholu, jeżeli i o ile w mowie będąca ilość alkoholu nie wchodzi do wolnego składu a także nie można udowodnić, że uległa zniszczeniu podczas transportu, względnie o ile ubytek nie jest usprawiedliwiony dozwoleńnym zanikiem transportowym.

2. Pokrycie transportu.

Na dopełnienie tego zobowiązania winien wysyłający, o ile nie jest przedsiębiorcą gorzelni, z której wywóz następuje, złożyć pokrycie w wysokości przypadającej kwoty podatku. To pokrycie względnie użyta część tegoż, staje się wolne i można go znowu użyć, skoro nadejdzie potwierdzenie, że posyłka, dla której pokrycie złożono, weszła prawidłowo do miejsca przeznaczenia i że ją zgodnie z przepisami ostatecznie odprawiono. Pokrycie można także złożyć dla więcej posyłek wódki zdarzających się w ciągu pewnego okresu czasu (miesiąc, kampania).

Przedsiębiorca wolnego składu wódki, albo rafinerii wódki, uznanej za wolny skład, nie potrzebuje składać osobnego pokrycia transportu, o ile występuje jako wysyłający wódkę ze swego przed-

siębiorstwa lub z gorzelnii albo wolnego składu do swego przedsiębiorstwa. Za zobowiązania zaciągnięte wysłaniem wódki, odpowiada pokrycie, złożone już przy założeniu wolnego składu, którą to okoliczność należy wyrazić w dotyczącym dokumencie pokrycia (§. 27 tego rozporządzenia wykonawczego).

Pokrycie transportu można złożyć:

- a) W sposób przepisany dla kredytowania podatku od wódki w §. 32 tego rozporządzenia wykonawczego.

W tym wypadku winien wysyłający prosić władzę skarbową I. instancji o przyjęcie ofiarowanego pokrycia.

Pokrycie transportu można złożyć także w gotówce.

- b) Przez solidarną porękę wypłatnego poręczyciela.

Za zdatnego poręczyciela uważa się tego, kto w krajach w Radzie państwa reprezentowanych posiada obywatelstwo, tamże jest osiadły, posiada majątek znany, wystarczający do pokrycia kwoty podatku, o jaką chodzi i którego nie dotyczy żaden z powodów wyłączających, wymienionych w §. 79 ustawy. Władza skarbową I. instancji rozstrzyga, czy zachodzą warunki przyjęcia poręki i w jakim rozmiarze można ją przyjąć, jako pokrycie.

Celem ułatwienia obrotu wódki, odbywającego się bez opłacania podatku, wydaje kasa wyznaczona w tym celu przez właściwą władzę skarbową I. instancji poświadczenia złożenia na pokrycie transportu, według powyższych postanowień (a i b) złożone, z jukstowego rejestru urządzonego według wzoru Nr. XX.

Wzór
Nr. XX.

Na podstawie takich poświadczeń złożenia, względnie częściowych poświadczeń, można za zgodą przedsiębiorcy gorzelnii oznajmiać do wywozu bez opłacania podatku wódkę, na której ciąży podatek konsumcyjny, aż do wyczerpania kwoty wymienionej w poświadczeniach z każdej dowolnej gorzelnii, położonej w krajach w Radzie państwa reprezentowanych.

Kto złożył pokrycie winien w odnośnym oznajmieniu wywozu wymieniać władzę skarbową I. instancji, na której polecenie wydano poświadczenie złożenia, następnie podać datę i liczbę poświadczenia złożenia i okazać samo poświadczenie organowi skarbowemu, interweniującemu przy wysłaniu wódki. Pokrycie staje się wolnem i można go znowu użyć, skoro do dotyczącej władzy skarbowej I. instancji nadejdzie potwierdzenie, że posyłkę przyjęto bez zarzutu.

Taż władza każe na prośbę wydać co do kwot pokrycia, które stały się wolne, nowe poświadczenie złożenia (częściowe poświadczenie) za ściągnięciem już użytych. Każdorazowe korzystanie z pokrycia należy w urzędzie wysyłającym potwierdzić na odwrotnej stronie urzędowego poświadczenia złożenia podpisem interweniującego organu skarbowego i wyciśnięciem pieczęci urzędowej.

3. Urzędowe załatwienie wódki, przeznaczonej do wywozu.

Wywóz wódki bez opłacania podatku konsumcyjnego musi być zawsze urzędownie stwierdzony, przyczem ilość i zawartość alkoholu we wódce bada się według wagi w sposób przepisany w części I, l. 5 tego paragrafu.

Przedsiębiorcy zakładów gorzelnianych, względnie wolnych składów wódki lub rafinerii wódki, za wolny skład uznanych, są przeto obowiązani, jeżeli chcą wywozić wódkę bez opłacania podatku konsumcyjnego, dopełnić także warunków przepisanych dla wysłania według wagi.

Władza skarbową I. instancji może jednak dozwolnić tym gorzelniom, którym natychmiastowe dostarczenie potrzebnej wagi sprawiłoby szczególne trudności, aby w kampanii 1899/1900 ilość badano wyjątkowo według znaku cechowniczego (część I, l. 3).

Naczynia i schowki, w których wódkę się wysyła, muszą nadawać się do nałożenia zupełnie pewnego zamknięcia, o ile posyłka nie idzie pod zamknięciem przestrzeni ładunkowej.

Po ukończeniu badania ilości alkoholu we wódce, którą ma się wysłać, wpisuje organ skarbowy wywód oględzin w obu egzemplarzach oznajmienia i przekazuje posyłkę pod urzędowym zamknięciem na opakowaniu lub przestrzeni ładunkowej do organu skarbowego, któremu poruczono dozór wolnego składu. Jeden egzemplarz oznajmienia (unikat), który należy wysłać z posyłką do miejsca przeznaczenia, wręcza się stronie.

4. Postanowienia co do przewozu posyłki.

a) Uwiadomienie o zdarzeniach podczas transportu.

Podczas przewozu posyłki do miejsca przeznaczenia należy zachować przepisy dotyczące transportu przekazanych, nieocelonych towarów wchodzących.

Odnośne przepisy zawierają §§. 155 do właściwie 164, szczególnie zaś §. 160 ordynacji cłowej i monopolowej, który zawiera zarządzenie tej treści, że o wszystkich zdarzeniach, w skutek których

okazała się konieczność wyładowania, albo przeladowania towarów podczas transportu, albo przekroczenia terminu, ustanowionego dla przybycia posyłki do miejsca przeznaczenia, jakoteż o wszystkich zdarzeniach, w skutek których zmieniła się jakość towaru, albo podana waga, uległo uszkodzeniu zewnętrzne opakowanie naczyń na towary, naruszono lub zmieniono do niepoznania zamknięcie, znaki pak lub naczyń zamazano lub zniszczono, należy bezzwłocznie donieść najbliższemu urzędowi cłowemu, albo najbliższej zwierzchności, ustanowionej do sprawowania politycznych czynności, które mają zbadać prawdziwość podanego faktu i udzielić przewoźnikowi towarów poświadczenie o doniesieniu i zbadaniu. Przewoźnik powinien wykazać się tem poświadczeniem w najbliższym urzędzie cłowym.

Zarząd kolejowy może wyż wspomniane uwiadomienia wnosić oprócz do organów urzędowych wymienionych w §. 160 ordynacji cłowej i monopolowej, także do najbliższej położonego oddziału straży skarbowej.

b) Przewidziane przelania podczas transportu.

Przelanie wódki znajdującej się pod węzłem podatku konsumcyjnego z beczek transportowych do umyślnie na to przeznaczonych wagonów zbiornikowych kolei, nadających się do nałożenia zamknięcia urzędowego, względnie z tych ostatnich do beczek transportowych może nastąpić podczas transportu pod następującymi warunkami:

- a) Przelanie musi obejmować całą posyłkę, wywiezioną na podstawie jednego oznajmienia;
- b) przelanie należy oznajmić, już przy wywozie wódki z zakładu gorzelnianego lub wolnego składu organowi skarbowemu, przeznaczonemu do dozoru przedsiębiorstwa, podając czas i miejsce przelania, zaś organ skarbowy winien to zanotować na oznajmieniu i donieść tak oddziałowi straży skarbowej, w którego okręgu leży wolny skład pociągający wódkę, jakoteż oddziałowi straży skarbowej, w którego okręgu ma nastąpić przelanie;
- c) samo przelanie winno odbyć się pod urzędowym dozorem w obecności dwóch organów skarbowych. Po ukończeniu przelania wódki, należy na napełnionych naczyniach nałożyć urzędowe zamknięcie, zaś wykonanie, względnie przelanie zanotować w dołączonych do posyłki papierach, podając liczbę i rodzaj zamknięć.

5. Wprowadzone wódki do wolnego składu.

Gdy nadejdzie do wolnego składu przekazana posyłka wódki, na której ciąży podatek konsumcyjny,

winien przedsiębiorca lub tegoż zastępca natychmiast pisemnie uwiadomić o tem organ skarbowy, przeznaczony do dozoru wolnego składu i okazać unikat oznajmienia.

Na podstawie tego uwiadomienia i na podstawie unikat u oznajmienia, załatwionego przez urząd posyłający wprowadza się wódkę do wolnego składu, choćby nawet nie nadszedł duplikat oznajmienia.

a) Badanie ilości alkoholu.

Organ skarbowy, przeznaczony do dozoru wolnego składu przyjmującego posyłkę wódki, bada ilość, znaki i liczby naczyń, następnie bada nałożone urzędowe zamknięcia i oblicza ilość alkoholu we wódce dla każdego poszczególnego naczynia w sposób, jaki zachował urząd posyłający (część II, l. 3 tego paragrafu).

Badania ilości i zawartości alkoholu można zaniechać za zgodą przedsiębiorcy wolnego składu, jeżeli posyłka weszła z nienaruszonym urzędowym zamknięciem i jeżeli także nie zachodzą żadne inne wątpliwości. W takim razie wstawia się na przychód ilość alkoholu zbadaną przez urząd względnie organ wysyłający, zaś zanik transportowy nie należy się.

b) Zanik transportowy.

Jeżeli najkrótsza droga wozowa z miejsca wysłania do miejsca odbioru wynosi najmniej 5 kilometrów, przynajmniej zanik transportowy dla strat wódki powstałych podczas transportu wódki, a mianowicie, przy użyciu żelaznych rezerwoarów aż do wysokości 1 procentu, zaś przy beczkach, jakoteż w razie przelania podczas transportu aż do 1½ procentu ogólnej ilości alkoholu, stwierdzonej w urzędzie wysyłającym.

Dla wódki w innych naczyniach, n. p. we flaszkach nie przynajmniej zaniku transportowego.

Jeżeli brakująca ilość alkoholu, znaleziona we wolnym składzie przekracza dozwolony zanik transportowy, to należy za ubytek przekraczający dozwolony zanik transportowy ściągnąć podatek konsumcyjny według tej stopy podatku, według której wódkę odprawił urząd posyłający. Jeżeli ten ubytek przekracza 5 procentów, należy nadto wdrożyć postępowanie karne. Stwierdzony ubytek alkoholu odnośnie do całej posyłki i należący się za ten ubytek podatek konsumcyjny należy uwidocznnić w każdym egzemplarzu oznajmienia.

c) Końcowe załatwienie.

Po ukończeniu oznaczenia ilości alkoholu wpisuje organ skarbowy swój wywód oględzin w obu

egzemplarzach oznajmienia, zaś liczbę porządkową, pod którą nastąpiło zapisanie w rejestrze przychodu tak w unikat dostarczony przez stronę, jak też w nadesłany mu duplikat oznajmienia i odsyła bez zwłoki urzędowi wysyłającemu unikat zaopatrzone potwierdzeniem dostawienia posyłki, jako sprawę urzędową, wolną od opłaty pocztowej i poleconą. Potwierdzony duplikat oznajmienia należy dołączyć do rejestru przychodu.

Wreszcie zapisuje się odebraną ilość alkoholu, powołując się na dotyczącą pozycję rejestru przychodu, w urzędowym rachunku z podatku konsumcyjnego, który ma się prowadzić według §. 71 ustawy.

6. Ostatnia czynność urzędu wysyłającego.

Urząd wysyłający winien wypełnić dotyczące przedziały rejestru oznajmień według zwróconego unikatu oznajmienia i ten ostatni dołączyć do rejestru.

Jeżeli w przedsiębiorstwie, które odebrało posyłkę wódki, stwierdzono według zwróconego unikatu ilość alkoholu mniejszą, aniżeli obliczono przy wysłaniu, a ubytek nie okazuje się usprawiedliwiony, to wysyłający winien zapłacić za ten ubytek podatek konsumcyjny w dniach trzech pod rygorem egzekucyi. Zawiadomienie następuje zapomocą orzeczenia.

Jeżeli w ciągu ośmiu dni po upływie terminu dostawy podanego w oznajmieniu nie nadejdzie potwierdzony unikat, należy natychmiast zawiadomić przełożoną władzę skarbową pierwszej instancyi i że się to stało, zanotować w rejestrze oznajmień przy dotyczącej pozycji. Władza ta winna przeprowadzić dalsze dochodzenia, a gdyby się okazało, że posyłka nie przybyła na miejsce przeznaczenia w ciągu wyznaczonego terminu, winna na podstawie §. 69 ustawy przypisać do zapłaty w dniach trzech przypadający podatek konsumcyjny pod rygorem egzekucyi.

7. Postępowanie z posyłkami zwróconymi.

Jeżeli wódka wywieziona z zakładu gorzelnianego bez opłacenia podatku konsumcyjnego ma wrócić napowrót do zakładu, a podatku konsumcyjnego nie zapłacono, albo gdyby ją miano przekazać do innego wolnego składu dlatego, ponieważ adresat nie ma pozwolenia do utrzymywania wolnego składu albo ponieważ umieszczenie posyłki w jego składzie wolnym jest niedopuszczalne, albo jeżeli odmówiono przyjęcia, to winien wysyłający albo jego przewoźnik donieść o tem organowi skarbowemu, przeznaczonemu do dozoru wolnego składu, dla którego posyłka była przeznaczoną. Organ ten powinien otrzymane uwiadomienie zanotować na pierwszej stronie oznajmienia dołączonego do posyłki

i przekazać posyłkę według odnośnego uwiadomienia albo do dotyczącej gorzelnii, z której ją wysłano, albo do tego wolnego składu, w którym obecnie ma zostać przyjętą. Dla tego przekazania nie potrzeba składać ponownego pokrycia transportu.

Nadesłany drugi egzemplarz oznajmienia (duplikat) wraz z odnośnem uwiadomieniem należy przesłać temu organowi skarbowemu, który w obec zmienionych obecnie stosunków ma przeprowadzić z posyłką ostatnią czynność urzędową. W gorzelnii należy przed złożeniem w składzie zbadać, czy zwrócona posyłka zgadza się z wywiezioną.

Jeżeli nałożone zamknięcie urzędowe jest nie naruszone i jeżeli nie zachodzą żadne inne wątpliwości, można za zgodą przedsiębiorcy gorzelnii zaniechać zbadania ilości alk. obolu.

Za ewentualnie stwierdzone ubytki, o ile przekraczają granicę dozwolonego zaniku transportowego, ma wysyłający zapłacić przypadający podatek konsumcyjny najpóźniej w trzech dniach.

Zwróconą napowrót do zakładu gorzelnianego, względnie do wolnego składu posyłkę należy po ponownem złożeniu w składzie zapisać na przychód w urzędowym rachunku z podatku konsumcyjnego, względnie także w rejestrze oznajmień, zaś przy dotyczącej pozycji wyraźnie zauważyć, że rozchodzi się o posyłkę napowrót zwróconą.

W gorzelniach rolniczych należy posyłkę napowrót zwróconą uwidocznic w formie uwagi także w rejestrze oznajmień.

Jeżeli bonifikacyi za zwróconą napowrót ilość alkoholu jeszcze nie przekazano do wypłaty, to należy tę ilość alkoholu skreślić w rachunku z bonifikacyi.

Jeżeli zaś bonifikacyę przekazano już do wypłaty, to należy ją zwrócić; prócz tego należy w rachunku z bonifikacyi skreślić zwróconą napowrót ilość alkoholu.

B. Wywóz wódki, na której ciąży podatek konsumcyjny poza linię cłową.

Wywóz wódki, na której ciąży podatek konsumcyjny, za linię cłową reguluje przepis zawarty w dodatku A.

C. Innego rodzaju uwolnione od podatku użycie wódki.

Wywóz wódki, na której ciąży podatek konsumcyjny, celem uwolnionego od podatku użycia innego rodzaju reguluje przepis zawarty w dodatku B.

III. Sposób postępowania w razie przeszkód przy wywozie.

Wódkę wolno wywieźć z gorzelnii, względnie z wolnego składu w zasadzie tylko w dniu oznajmionym na wywóz (§. 67, l. 1 ustawy).

Pod dniem należy rozumieć w miesiącach kwietniu aż do października włącznie czas od godziny 6 rano do 7 wieczorem, zaś w miesiącach listopadzie aż do marca włącznie czas od godziny 7 rano do 5 wieczorem. Władza skarbowa pierwszej instancyi może w razie potrzeby dozwolić w tym kierunku wyjątków.

Jeżeli przedsiębiorca nie może oznajmionego wywozu uskuteczyć na dniu podanym w oznajmieniu, postanawia się co następuje:

a) Jeżeli przeszkoda oznajmionego wywozu wódki za opłatą lub bez opłacenia podatku konsumcyjnego trwa nie dłużej, jak przez oznajmiony dzień, to można wódkę wywieźć bez ponownego oznajmienia najbliższego następnego dnia, jeżeli o przeszkodzie wywozu jeszcze w dniu oznajmionym dla wywozu uwiadomiono pisemnie w dwóch egzemplarzach organ skarbowy, przeznaczony do dozoru przedsiębiorstwa i jeżeli jeden egzemplarz uwiadomienia, zaopatrzone przez ten organ potwierdzeniem wniesienia znajduje się w przedsiębiorstwie. Uwiadomienie to można także oddać organowi skarbowemu w przedsiębiorstwie, jeżeli zjawił się oznajmionego dnia celem kontroli wywozu.

b) Jeżeli przeszkoda wywozu wódki trwa także najbliższego dnia następującego po oznajmionym, to może władza skarbowa pierwszej instancyi na pisemną prośbę przedsiębiorcy zezwolić na unieważnienie odnośnego oznajmienia, jeżeli:

aa) o przeszkodzie wywozu jeszcze tegoż dnia oznajmionego dla wywozu uwiadomiono pisemnie organ skarbowy, przeznaczony do dozoru przedsiębiorstwa i jeżeli nadto:

bb) przy urzędowym dochodzeniu przedsiębiorstwo przeszkodę wiarogodnie udowodni.

Jeżeli tych warunków dopełniono, zezwala władza skarbowa pierwszej instancyi na unieważnienie dotyczącego oznajmienia, mianowicie zarządza skreślenie oznajmienia w rejestrze oznajmień, ewentualnie także w rachunku z podatku konsumcyjnego.

Bolety płatniczej, względnie kredytowej, na podstawie której miał nastąpić za opłatą podatku konsumcyjnego oznajmiony jednakowoż zaniechany wywóz wódki, można użyć do późniejszego oznajmienia wywozu.

Jeżeli kwotę podatku przypadającą za w mowie będącą posyłkę wódki odpisano już na odwrotnej stronie bolety płatniczej lub kredytowej uzyskanej z góry dla kilku posyłek, to należy skreślić dotyczący ustęp, powołując się na pozwolenie unieważnienia.

Wywóz wódki zamierzony po usunięciu przeszkody bez względu czy następuje za opłatą podatku konsumcyjnego, czy bez opłacania tegoż podatku, dozwolonym jest tylko za ponownem zgodnem z przepisami oznajmieniem.

§. 25.

(Do §§. 70 i 71 ustawy.)

Rachunek z podatku konsumcyjnego.

A. W gorzelnii.

1. W ogóle.

Organ skarbowy, przeznaczony do dozoru przedsiębiorstwa, prowadzi dla każdej gorzelnii opłacającej podatek konsumcyjny rachunek według dołączonych wzorów Nr. XXI i XXII, a mianowicie oddzielnie dla przypisanych i dla odpisanych ilości alkoholu. W dołączonych wzorach przedstawiono po jednym przykładzie dla gorzelnii rolniczej i nie rolniczej.

Wzór Nr. XXI
i XXII.

W tym rachunku należy zapisywać każdy przychód i każdy rozchód pozycyą za pozycyą, jak wypadają, z powołaniem daty zapisku, zaś zapisujący organ skarbowy, jakoteż przedsiębiorca gorzelnii lub tegoż zastępca wiuni każdy zapisek podpisać.

Przy zapisywaniu poszczególnych ilości alkoholu, należy opuszczać ułamki poniżej pół stopnia hektolitrowego, natomiast ułamki wynoszące pół i ponad pół stopnia hektolitrowego wstawia się w rachunek, jako cały stopień hektolitrowy bez względu, czy przytem rozchodzi się o miesięcznie stwierdzoną ilość alkoholu wyrobioną w gorzelnii, czy o przywóz lub wywóz wódki na podstawie jednego oznajmienia, czy wreszcie o wynik badania zapasów wódki.

Przedsiębiorca jest obowiązany przechowywać ten rachunek pod zamknięciem w bezpiecznym i suchym miejscu i bez zwłoki wydawać organom skarbowym na każdorazowe żądanie.

2. Przychód.

W rachunku na przychód będzie się zapisywać:

a) Zapasy rzeczywiście pozostałe w gorzelnii z bezpośrednio poprzedzającej kampanii, oddzielnie wedle obu stóp podatkowych i razem;

b) ilości wyprodukowanego alkoholu, stwierdzone urzędownie z końcem każdego miesięcznego okresu oznajmienia (§. 22 tego rozporządzenia wykonawczego.);

c) nadwyżki obliczone przy poszczególnych badaniach zapasów bez względu na to, czy przekraczają lub nie 5 procentów ilości alkoholu, przyjętych w przychodzie od czasu bezpośrednio poprzedzającego badania zapasów (przedziałka 12 i 13 zeszytu dla przychodu).

d) ilości alkoholu, wprowadzone napowrót do gorzelnii w myśl §. 69 ustawy.

Zapas rachunkowy, obliczony przy zamknięciu rachunku z podatku konsumcyjnego przy sposobności przedsięwziętych poszczególnych badań zapasów w ciągu rocznej kampanii, przenosi się jako pierwszą pozycję do nowego rachunku.

3. Rozchód.

W rachunku na rozchód będzie się zapisywać:

a) Ilości alkoholu, za które na podstawie oznajmienia w gotówce lub drogą kredytu zapłacono podatek konsumcyjny (wzór Nr. XVIII);

b) ilości alkoholu, które bez opłacania podatku konsumcyjnego przewieziono do wolnego składu wódki położonego w krajach w Radzie państwa reprezentowanych, lub też które wywieziono do uwolnionego od podatku użycia, albo za linię cłową, oddzielnie według obu stóp podatkowych na podstawie urzędowych wywozów oględzin umieszczonych na stronie trzeciej oznajmienia (wz. Nr. XIX) względnie deklaracji wywozowej (wz. Nr. I do dodatku A.);

c) ogólny zanik, policzony przy poszczególnem badaniu zapasów (przedziałka 8 i 9 zeszytu dla przychodu) jakoteż stwierdzone przytem ubytki bez względu, czy przekraczają lub nie 5 procentów ilości alkoholu, przyjętych na przychód od czasu bezpośrednio poprzedzającego badania zapasów i to oddzielnie według obu stóp podatkowych (przedziałka 10 i 11 zeszytu dla przychodu).

Przedziałka 6 zeszytu na rozchód rachunku z podatku konsumcyjnego zawiera wszystkie ilości alkoholu, wstawione w rozchód wedle niższej stopy podatku włącznie ze zanikami, policzonymi wedle tej stopy i ubytkami wyżej 5 procentów, względnie włącznie z ubytkiem, podlegającym podatkowi, wypadającym przy końcu kampanii z zestawienia rachunkowego.

Przy pomocy tej przedziałka można przeto każdego czasu obliczyć, czy ze względu na przydzielony kontyngent można wywozić jeszcze wódkę po niższej stopie podatku lub nie.

4. Zaniki.

Jako największy zanik przyznaje się:

a) Gorzelniom, opłacającym podatek konsumcyjny, od ilości alkoholu wyrobionych w każdym miesięcznym okresie oznajmienia, $\frac{5}{6}$ procentu (zanik od wyrobu) i nadto rocznie 2 procenta (zanik składowy).

b) Wolnym składom wódki i rafineryom wódki, uznanym za wolne składy od ilości alkoholu złożonej w składzie rocznie 2 procenta (zanik składowy).

c) Gorzelniom, opłacającym podatek konsumcyjny, które rafinują lub ulepszają wódkę pod warunkami wymienionymi w §. 77 ustawy, jakoteż rafineryom wódki uznanym za wolne składy wódki, od ilości alkoholu, poddanych rafinowaniu, $1\frac{1}{2}$ procentu (zanik rafinacyjny).

Zanik od wyrobu oblicza się od ilości alkoholu wyrobionych w czasie od ostatniego badania zapasów aż do dnia nowego badania zapasów. Pouczenie o obliczaniu zaniku składowego zawiera dodatek D, zaś o obliczaniu zaniku rafinacyjnego §. 28 tego rozporządzenia wykonawczego.

Dodatek D.

5. Zamknięcie rachunku.

Przy każdym badaniu zapasów należy rachunek z podatku konsumcyjnego zamknąć.

Przed każdym zamknięciem rachunku należy stwierdzić wyrobione ilości alkoholu, względnie wartość alkoholu produktu, jakoteż zapisać wynik w rachunku.

W gorzelniach, które są w ruchu przez całą kampanię i w których koniec miesięcznego okresu oznajmienia nie przypada na ósmą godzinę rano pierwszego dnia każdego kalendarzowego miesiąca, następuje zamknięcie rachunku przy końcu kampanii dopiero po upływie dotyczącego okresu oznajmienia. W tym wypadku, ponieważ miesięczne stwierdzenie ilości produktu odbyło się przy końcu miesięcznego okresu oznajmienia sięgającego już w następną kampanię, zapisuje się na przychód przy pomocy wskazówki zegaru aparatu mierniczego, zapisanej w rejestrze gorzelnianym, pierwszego września każdego roku przypadającą stosunkowo za miesiąc sierpień ilość alkoholu jeszcze w rachunku dla tej kampanii, a tylko resztę w rachunku dla nowej kampanii.

Zamknięcie rachunku następuje w ten sposób, że oblicza się naprzód ogólną ilość alkoholu, wsta-

wioną w rachunku na przychód a od tego odejmuje się te ilości alkoholu wypadające z rachunku dla rozchodu, które wstawiono na rozchód wedle niższej i wyższej stopy podatku w równym okresie czasu.

Różnica między ogólną sumą przypisanych i odpisanych ilości daje następnie ten zapas alkoholu, który w gorzelnii powinien istnieć, to jest zapas rachunkowy.

Z końcem każdej kampanii należy rachunek z podatku konsumcyjnego wraz z załącznikami przesłać za pośrednictwem władzy skarbowej pierwszej instancji zawodowemu departamentowi rachunkowemu III dla cła i podatku spożywczego we Wiedniu.

B. W wolnym składzie, względnie w rafinerii wódki, uznanej za wolny skład.

Dla każdego wolnego składu wódki, względnie dla każdej rafinerii wódki uznanej za wolny skład, prowadzić będzie organ skarbowy przeznaczony do dozoru tego przedsiębiorstwa rachunek według dołączonych wzorów Nr. XXIII i XXIV i to również oddzielnie dla ilości alkoholu przypisanych i odpisanych.

Rachunek prowadzi się w analogiczny sposób, jak dla gorzelnii, jednakowoż z tą różnicą, że nie tylko rozchód, ale także przychód zapisuje się oddzielnie według obu stóp podatku.

Przychodu nie tworzą tutaj ilości alkoholu urzędownie stwierdzone z końcem każdego okresu oznajmienia, tylko ilości alkoholu przekazane z gorzelnii lub wolnych składów bez opłacenia podatku konsumcyjnego.

Z wolnego składu wódki, względnie z rafinerii wódki uznanej za wolny skład, nie wolno wywieźć większej ilości alkoholu włącznie z zanikami ani według niższej ani według wyższej stopy podatku konsumcyjnego, aniżeli ilość wprowadzoną według niższej względnie wyższej stopy do wolnego składu lub rafinerii wódki uznanej za wolny skład, względnie ilość znajdującą się istotnie w chwili wywozu po uwzględnieniu rozchodu i zaniku.

Także zamknięcie rachunku odbywa się w podobny sposób jak dla gorzelnii, tylko z tą różnicą, że w rachunku wstawia się ilości alkoholu oddzielnie według obu stóp podatku.

C. W przedsiębiorstwie, w którym gorzelnia jest połączona miejscowo z rafinerią wódki, uznaną za wolny skład.

W gorzelnii połączonej miejscowo z rafinerią wódki, uznaną za wolny skład, nie należy rachunkowo przenosić wyprodukowanej w gorzelnii wódki, którą wprowadza się do lokalów wolnego składu,

raczej należy z końcem każdego miesięcznego okresu oznajmienia wstawiać urzędownie stwierdzoną ilość alkoholu wyprodukowaną w gorzelnii tylko na przychód rachunku z podatku konsumcyjnego, który dla tej gorzelnii ma się prowadzić, zaś wódkę przyjętą z zewnątrz z innych gorzelnii lub wolnych składów bez opłacenia podatku konsumcyjnego należy wstawiać na przychód i zarachowywać tylko w rachunku z podatku konsumcyjnego, prowadzonym dla rafinerii wódki, uznanej za wolny skład.

Gorzelnię uważa się wtedy jako połączoną miejscowo z rafinerią wódki, uznaną za wolny skład, jeżeli oba przedsiębiorstwa mieszczą się w tym samym kompleksie budynków i mają wejścia ze wspólnego podwórza.

Przy każdym wywozie wódki winien przedsiębiorca, względnie tegoż zastępca podać w odnośnym oznajmieniu, czy chce wywieźć wódkę z gorzelnii, czy z rafinerii wódki, połączonej miejscowo z gorzelnią, a uznanej za wolny skład. Na podstawie takiego oznajmienia należy następnie wywóz zapisać w jednym lub drugim rachunku z podatku konsumcyjnego.

Co do wódki oddawanej do rafinowania należy prowadzić oddzielne rejestra kontowe (§. 28 tego rozporządzenia wykonawczego) dla gorzelnii i dla rafinerii wódki, uznanej za wolny skład.

§. 26.

(Do §. 72 ustawy.)

Badanie zapasów w gorzelniach i w wolnych składach.

1. Czas badania.

W gorzelniach, które wyrabiają w miesięcznym okresie oznajmienia nie więcej jak 220 hektolitrow alkoholu, powinno się odbywać regularne badanie zapasów po upływie każdego miesięcznego okresu oznajmienia natychmiast po stwierdzeniu wyrobionej ilości alkoholu, natomiast w innych gorzelniach, we wolnych składach, w rafineriach wódki uznanych za wolne składy, jakoteż w gorzelniach z takimi rafineriami miejscowo połączonych, badanie zapasów powinno się odbywać ćwierćrocznie.

W drugiej połowie miesiąca sierpnia każdego roku należy dla zakończenia kampanii przeprowadzić badanie zapasów we wszystkich gorzelniach, opłacających podatek konsumcyjny i we wolnych składach, zaś wykaz stwierdzonego przytem zapasu alkoholu należy przesłać władzy skarbowej pierwszej instancji i to oddzielnie według obu stóp podatku.

2. Sposób postępowania przy badaniu zapasów.

Przedsiębiorca gorzelni, względnie wolnego składu, obowiązany jest przy regularnych badaniach zapasów przedłożyć w dniu badania organom skarbowym, jawiącym się celem badania zapasów, oświadczenie co do stanu zapasów, obejmujące wszystkie w gorzelni lub w wolnym składzie znajdujące się ilości alkoholu, na których ciąży podatek konsumcyjny. Oświadczenie takie należy sporządzić według dołączonego wzoru Nr. XXV.

Wzór
Nr. XXV.

Odnośny druk można otrzymać od organu dorozującego za zwrotem kosztów nakładu.

Przy badaniu zapasów alkoholu obowiązany jest przedsiębiorca lub tegoż zastępca pomagać organom skarbowym w każdym kierunku. W szczególności winien się postarać, aby organom skarbowym dostarczono do pomocy robotników potrzebnych przy badaniu zapasów.

O ile władza skarbową I. instancyi nie wyda innego zarządzenia, powinien badanie zapasów w gorzelniach i w wolnych składach przedsięwziąć kierownik nadzoru wraz z drugim organem straży skarbowej w obecności przedsiębiorcy lub jego zastępcy.

W przedsiębiorstwach, połączonych miejscowo z rafinerią wódki, uznaną za wolny skład, należy badanie zapasów przedsięwziąć wspólnie dla obu gałęzi przemysłu.

W tym celu należy podług przepisu zamknąć oba rachunki z podatku konsumcyjnego i obliczyć rachunkowe zapasy. Z porównania obliczonego na podstawie ksiąg ogólnego rachunkowego zapasu z ogólnym zapasem istotnie znalezionym okażą się następnie nadwyżki lub ubytki, które w miarę obliczonych książkowych przychodów należy rozdzielić znowu między oba rachunki.

O nieprzewidzianem i nieuniknionem zdarzeniu należy uwiadomić pod utratą prawa do odpisania podatku konsumcyjnego zawsze władzę skarbową pierwszej instancyi (dyrekcyę okręgu skarbowego, inspektorat skarbowy, w Karyntyi i Krainie dyrekcyę skarbową) pisemnie w przeciągu 24 godzin od chwili, w której przedsiębiorca lub, jeżeli nie on sam przedsiębiorstwem kieruje, jego zastępca o zdarzeniu tem się dowiedział albo, gdyby pomiędzy siedzibą władzy a miejscowością, w której leży przedsiębiorstwo, istniało połączenie telegraficzne, także i drogą telegraficzną. Uwiadomienie wniesione w inny sposób lub do innego organu skarbowego nie może zastąpić uwiadomienia wyżej wspomnianego.

3. Oznaczenie ilości wódki.

Ilość wódki, znajdującej się w beczkach transportowych, oznacza się na podstawie znaku ce-

chowniczego, w innych naczyniach do przechowania służących na podstawie pojemności, zbadanej przez organ skarbowy nalewem wody.

Prawdziwą zawartość beczek nie pełnych można zbadać za pomocą dolania i odlania albo beczkomierzem Matievica, jeżeli go zaś nie ma pod ręką, za pomocą rzeczywistego odmierzenia, albo za pomocą zbadania wagi netto i obliczenia z tej wagi ilości litrów.

W rezerwoarach oznacza się ilość wódki według urzędownie zabezpieczonej podziałki umieszczonej obok wskaźnika, względnie za pomocą urzędownie w tym celu sporządzonych karbników.

Ponieważ jednak wódka zajmuje przy różnych temperaturach także różną objętość, potrzeba jeszcze dla dokładanego oznaczenia ilości plynu, zauważoną pozorną objętość zredukować na rzeczywistą objętość przy temperaturze normalnej +12 stopni Réaumur'a.

W razie wyczerpania zapasów muszą naczynia do przechowania służące być całkowicie próżne. Jeżeli się je przepłukuje nieco wodą i uzyskanego przytem plynu zawierającego alkohol nie wylewa do kanału, to należy ten plyn uważać jako wódkę. Natomiast wolno próżne naczynia do przechowania służące napełniać wodą, aby się nie psuły.

W rafineriach wódki, albo takich gorzelniach, które równocześnie rafinują wódkę i są w ruchu podczas badania zapasów, należy oznaczyć także ilość wódki, znajdującą się w aparatach rektyfikacyjnych, względnie we filtrach.

W tym celu oznacza się naprzód, ile litrów obejmuje jednodniowe napełnienie każdego filtra i jaką ilość wódki użyto pierwotnie do zwilżenia pyłu węglowego. Obie te ilości dodane dają w przybliżeniu zawartość wódki w jednym filtrze.

4. Oznaczenie zawartości alkoholu.

Zawartość alkoholu należy oznaczyć dla każdego naczynia w przepisany sposób za pomocą studzielnego alkoholometru i to dopiero po zbadaniu ilości. Oznaczanie zawartości alkoholu na podstawie tak zwanych prób przeciętnych nie jest dozwolone.

Co do sposobu postępowania przy braniu próbek obowiązują zarządzenia §. 24 l. l. 4 tego rozporządzenia wykonawczego.

Organa skarbowe winne zawartość alkoholu badać z największą starannością i używać przy tem tylko zgodnych z przepisami baryszówek, jakoteż urzędowego alkoholometru.

5. Protokół.

O każdym badaniu zapasów należy spisać według dołączonego wzoru Nr. XXVI. osobny pro-

tokół w dwóch egzemplarzach, w którym należy dokładnie wypełnić przepisane przedziałki. Jeden egzemplarz protokołu, który strona ma również podpisać, należy dołączyć do rachunku z podatku konsumcyjnego i tam przechowywać.

6. Ubytki i nadwyżki.

Zbadany w powyższy sposób rzeczywisty zapas alkoholu porównuje się z zapasem książkowym, wypadającym według zanknięcia rachunku (§. 25 A, l. 5 tego rozporządzenia wykonawczego).

Jeżeli książkowy zapas jest większy, aniżeli zapas rzeczywisty, to różnica daje ubytek; jeżeli natomiast zapas książkowy jest mniejszy, aniżeli zapas rzeczywisty, to różnica okazuje nadwyżkę.

Po dokonaniem w ten sposób oznaczeniu ubytków lub nadwyżek oblicza się, w jakim stosunku procentowym stoją one do ilości alkoholu, przyjętych na przychód włącznie z pozostałym książkowym zapasem od czasu bezpośrednio poprzedzającego badania zapasów. Powyższe ilości alkoholu oblicza się ze zeszytu dla przychodu rachunku z podatku konsumcyjnego.

Jeżeli ubytek przekracza pięć procentów ilości alkoholu, przyjętych na przychód od czasu bezpośrednio poprzedzającego badania zapasów włącznie z pozostałym zapasem książkowym, to należy od tego ubytku odjąć największy dozwolony zanik (zanik przy wyrobie i składowy, względnie także rafinacyjny). Za wypadającą następnie jeszcze resztę winien przedsiębiorca, wyjąwszy w razie nieprzewidzianego i nieuniknionego zdarzenia (l. 2), zapłacić podatek konsumcyjny w dniach trzech od stwierdzenia ubytku pod rygorem egzekucyi, przy czem wolno podatek konsumcyjny policzyć według wyższej lub niższej stopy, o ile w ogóle jeszcze jaka ilość alkoholu według niższej stopy podatku konsumcyjnego jest do rozporządzenia.

Podatek konsumcyjny, przypadający za stwierdzony ubytek podaje się do wiadomości przedsiębiorcy orzeczeniem według wzoru Nr. XXVII.

Wzór
Nr. XXVII.

To urzędowe orzeczenie, podpisane przez przedsiębiorcę lub tegoż zastępcę, jakoteż przez organa skarbowe, należy po zapisaniu w rejestrze oznajmień przestać bezzwłocznie urzędowi poborcemu, któremu przydzielono przedsiębiorstwo celem płacenia podatku konsumcyjnego.

Gdyby zapadłego podatku nie zapłacono najpóźniej w dniach trzech od spisania urzędowego orzeczenia, to urząd poborczy powinien bez zwłoki donieść o tem przelożonej władzy skarbowej I. instancyi; władza ta powinna natychmiast wdrożyć

kroki, potrzebne celem przymusowego ściągnięcia zaległości.

Ubytek, za który po odciągnięciu dozwolonego największego zaniku ma się zapłacić podatek, należy zapisać na rozchód w zeszytcie rachunku dla rozchodu (przedziałka 4, 5 i 6) według tej stopy podatku, według której podatek wymierzono, zaś w zeszytcie dla przychodu tegoż rachunku notuje się go jako ubytek, od którego ma się zapłacić podatek.

Jeżeli natomiast okaże się ubytek wynoszący pięć lub poniżej pięć procentów, to nie żąda się natychmiastowego zapłacenia podatku, ale ubytek ten uważa się jako potrącalny przy końcowym obrachunku.

Także od ubytków, wynoszących pięć lub niżej pięć procentów, należy wprzód odjąć dozwolony największy zanik i tylko resztę, jeżeli jaka wypada, zapisuje się na rozchód rachunku z podatku konsumcyjnego w przedziałce 8, względnie 9 zeszytu na rozchód, jednakowoż ze względu na zestawienie rachunkowe, które dopiero na końcu kampanii ma miejsce, zawsze według wyższej stopy podatku. Równocześnie należy ten ubytek zanotować w zeszytcie rachunku dla przychodu, jako ubytek potrącalny.

Jeżeli ubytek jest równy albo mniejszy od dozwolonego największego zaniku, to odpada jakiegokolwiek dalsze zarachowywanie tego ubytku.

Jeżeli z porównania zbadanego zapasu z zapasem, który według ksiąg powinien się znajdować, wypada nadwyżka, to należy ją bez względu na to, czy przekracza albo nie przekracza pięć procentów ilości przyjętych na przychód włącznie z pozostałym zapasem książkowym od czasu bezpośrednio poprzedzającego badania zapasów, wstawić na przychód w zeszytcie rachunku dla przychodu i to w górzelniach w przedziałce 6, zaś w wolnych składach w przedziałce 5 względnie 6, przelożawszy według wyższej stopy podatku.

Równocześnie należy nadwyżkę zanotować w zeszytcie rachunku dla przychodu, jeżeli przekracza pięć procentów, jako nie potrącalną, jeżeli wynosi 5 procentów lub mniej jako potrącalną.

W razie stwierdzenia nadwyżek nie zwraca się wcale uwagi na dozwolony największy zanik.

7. Zaniki.

Zaniki wstawia się na rozchód nie jak dotychczas jeszcze przed zamknięciem rachunku, tylko jak to powyżej powiedziano, dopiero w porównaniu ze stwierdzonymi ubytkami i tylko wtedy wciąga się je w rachunek w pełni, jeżeli są mniejsze, albo równie wielkie jak ubytek. Jeżeli są większe, aniżeli

ubytek, to tylko ten ubytek zachowuje się jako zanik.

Podział zaników, obliczonych w ten sposób przy poszczególnych badaniach zapasów następuje między obie stopy podatku w takim stosunku, w jakim w chwili badania zapasów stoją do siebie ilości alkoholu, które od czasu ostatniego badania zapasów wstawiono na rozchód według wyższej lub niższej stopy podatku.

Jeżeli naprzykład a przedstawia ilość alkoholu, wywiezionego po 70 halerzy, b ilość alkoholu wywiezionego po 90 halerzy, zaś s ubytek, który jako zanik należy zachować, to ilość alkoholu przedstawiającą a można znaleźć według proporcji $x : a = s : (a + b)$, zaś ilość alkoholu przedstawiającą b przez pojedyncze odjęcie $(s - x)$.

Wyjątek istnieje tylko wtedy, jeżeli od czasu ostatniego badania zapasów nie było rozchodu, w którym to wypadku zanik należy rozdzielić w takim stosunku, w jakim w chwili badania zapasów stoją do siebie ilości alkoholu, przyjęte od czasu ostatniego badania zapasów na przychód według wyższej lub niższej stopy podatku.

8. Zestawienie rachunkowe.

Przy badaniu zapasów, które dla zakończenia kampanii należy przedsięwziąć w połowie miesiąca sierpnia, porównuje się sumę potrącalnych ubytków w wysokości 5 lub niżej 5 procentów ze sumą potrącalnych nadwyżek w wysokości 5 lub niżej 5 procentów.

Jeżeli suma ubytków jest większa od sumy nadwyżek, to winien przedsiębiorca podatek przypadający za różnicę zapłacić w dniach trzech od końcowego obrachunku pod rygorem egzekucyi. Co do wliczenia podług niższej stopy podatku obowiązują zarządzenia wydane pod l. 6 tego paragrafu.

We wszystkich innych przypadkach dalsze zachowywanie nie ma więcej miejsca.

Formularz dla przeprowadzenia tego zestawienia rachunkowego zawierają wzory Nr. XXI. i XXIII.

Przedziałka 4 zestawienia rachunkowego w zeszycie dla przychodu rachunku gorzelnianego obejmuje wszystkie ilości alkoholu, wywiezione według niższej stopy podatku, włącznie z opodatkowanymi ubytkami i zanikami zachowanymi według tej stopy podatku. Przez porównanie sumy końcowej tej przedziałki z kontyngentem gorzelnianym można przeto z łatwością oznaczyć, czy i jaka ilość alkoholu stała się rozporządzalną w dotyczącej kampanii według niższej stopy podatku.

§. 27.

(Do §. 73 ustawy.)

Postanowienia dotyczące wolnych składów wódki.

I. Prywatne wolne składki wódki.

1. Warunki pozwolenia.

- a) Ministerstwo skarbu udziela na prośbę pozwolenia na prowadzenie prywatnego wolnego składu wódki z zastrzeżeniem odwołalności w każdej chwili tylko takim kupcom, posiadającym firmę protokołowaną w sądzie handlowym, których roczny obrót (przychód i rozchód) wynosi co najmniej 2000 hektolitrow alkoholu, jeżeli posiadają zaufanie administracyi skarbowej i nie byli prawomocnie skazani, ani za zbrodnię lub za przekroczenie popełnione z chciwości ani też za przemytnictwo lub za ciężkie przekroczenie dochodowo-skarbowe, dalej, jeżeli do ich majątku nie otwarto konkursu i wreszcie, jeżeli w miejscowości, gdzie chcą urządzić skład albo sami mieszkają, albo przynajmniej posiadają tam zamieszkałych stosownych zastępców.
- b) Za koszta wynikające z powodu dozoru dochodowo-skarbowego ma przedsiębiorca prywatnego wolnego składu wódki płacić odszkodowanie skarbowi państwa.
- c) Dla pokrycia zobowiązań przedsiębiorcy wobec administracyi skarbowej powinien tenże złożyć już przed otwarciem ruchu prywatnego wolnego składu wódki pokrycie, odpowiadające rozmiarowi przedsiębiorstwa, w sposób przepisany dla kredytowania podatku konsumcyjnego. Pokrycie można w razie potrzeby podwyższyć.

Wysokość tego pokrycia powinna odpowiadać pełnej kwocie podatku konsumcyjnego, jakoby przypadła za zwyczajny zapas w składzie, to jest za taką ilość wódki, jaka zwykle znajduje się równocześnie w lokalnościach wolnego składu.

W razie kredytowania podatku konsumcyjnego należy złożyć osobne pokrycie.

- d) Prywatne wolne składki wódki można urządzić tylko w takich budynkach i zamkniętych miejscach, które władza skarbowa pierwszej instancyi uzna za nadające się do takiego celu i w których można wódkę przechowywać zupełnie oddzielnie od innych towarów, w szczególności także od wódki już opodatkowanej.

Również każdą zmianę w lokalach składowych musi poprzedzać oznajmienie jej i przyjęcie przez władzę skarbową pierwszej instancyi.

W zasadzie nie nakłada się wspólnego urzędowego zamknięcia na lokalach skladowych.

- e) Prywatne wolne sklady wódki można urzadzac w zasadzie tylko w miejscowosciach, które są zarazem siedziba oddzialu strazy skarbowej.

2. Prośba o pozwolenie.

Podanie o pozwolenie na urzadzenie prywatnego wolnego skladu wódki nalezy wniesc do wladzy skarbowej pierwszej instancji i dołączyc dokładny opis lokali skladowych i ich polaczen na zewnatrz, wraz z naszkicowanym planem.

W tem podaniu nalezy dalej wymienic w przyblizeniu roczny obrót, zwyczajny zapas skladowy, rodzaj pokrycia, które ma byc zlozonym, jakotez osobę, której obowiazkiem bedzie dawac wyjasnienia organom skarbowym podczas kontroli.

3. Załatwienie prośby.

W skutek prośby zarzadza wladza skarbowa pierwszej instancji zbadanie budynków i opisanych lokali skladowych, którego wynik nalezy przedstawic w protokole sporzadzonym w dwóch egzemplarzach. Jeden egzemplarz tego protokolu, urzadownie zatwierdzony, wręcza się przedsiębiorcy dla pokrycia, zaś drugi egzemplarz zatrzymuje wladza skarbowa.

W pozwoleniu nalezy zarazem postanowic, czy i w jakiej wysokości obowiazany jest przedsiębiorca placic skarbowi państwa odszkodowanie za koszta spowodowane dozorem dochodowo skarbowym. Te odszkodowania obejmują nalezytości chodowe, względnie koszta podrózy i inne nalezytości, jakie należą się dotychczasym funkcyonaryszom tylko z powodu przedsiębzięcia czynności urzadownych. Kwotę nalezytości chodowych nalezy oznaczyc w pozwoleniu.

4. Szczegółowe zarzadzenia.

- a) W każdym prywatnym wolnym skladzie wódki muszą się znajdowac i byc wydawane do rozporzadzenia organów skarbowych na każde ich żądanie następujące przyrzady: 100dzielnny alkoholometer o urzadzeniu przepisaniem w §. 16 rozp. wyk., termometer Réaumur'a i urzadownie oeechowane naczynie (litrówka 10-, 20- lub też 50litrówka), dalej waga urzadownie podług przepisów oeechowana, nadająca się do odważania beczek napełnionych wódką, jakotez oeechowane zelazne ciężarki i wreszcie stosowne urzadzenie potrzebne do szybkiego napełniania beczek.

- b) Każdy prywatny wolny sklad wódki podlega kontroli dochodowo-skarbowej. Przedsiębiorca jest zatem obowiazany dostarczac organom skarbowym wszelkich wyjasnień i wykazów, których potrzebują przy przeprowadzanych badaniach i rewizjach w celu urzadowej kontroli, dalej powinien im na żądanie udzielać sam lub przez swój personal służbowy potrzebnej przy czynnościach urzadowych pomocy czynnej i powinien stosowac się do wszelkich zarzadzeń wladzy skarbowej, które ta wladza uzna jako potrzebne w interesie skarbu.

- c) Lokale skladowe mogą pozostawac otwarte tylko w godzinach dziennych, a mianowicie od kwietnia do października włącznie od 6 godziny rano do 7 godziny wieczór, zaś od listopada do marca włącznie od 7 godziny rano do 5 godziny wieczór. W razie potrzeby może wladza skarbowa pierwszej instancji dozwolec wyjątków.

- d) Przedsiębiorcy wolnych skladów są obowiazani wręczać organom skarbowym na ich żądanie i za potwierdzeniem odbioru bolety platnicze i kredytowe, skoro tylko zostaną wyczerpane, względnie, skoro ich ważność zgasała. Przytem wolno im się domagać, aby organa skarbowe stwierdzily zgodność dat w boletach z ich zapiskami jakotez, aby potwierdzily w tych zapiskach odbiór bolet.

- e) Co się tyczy przywozów jakotez wywozów wódki, dalej co się tyczy badania zapasów i placenia podatku lub kredytowania nalezy stosowac odnośne postanowienia ustawy o opodatkowaniu wódki i tego rozporzadzenia wykonawczego.

Ustawa o opodatkowaniu wódki (§§. 15, 16 i 83) określa granice, w jakich przedsiębiorca prywatnego wolnego skladu wódki jest odpowiedzialny za podatek konsumcyjny od wódki, jakotez za kary pieniężne w razie przekroczeń dochodowo-skarbowych.

W razie nieprzewidzianego i nieuniknionego zdarzenia (§. 72 ustawy) odpisuje się odpowiednie ilości alkoholu zawsze à conto wódki podlegającej wyższej stopie podatku, o ile ta ostatnia znajduje się w zapasie według rachunku z podatku konsumcyjnego prowadzonego w wolnym skladzie.

5. Wygaśnięcie prawa do prowadzenia prywatnego wolnego skladu wódki.

Prawo utrzymywania prywatnego wolnego skladu wódki gaśnie:

- a) przez dobrowolne zrzeczenie się tego prawa, lub przez śmierć właściciela wolnego składu;
- b) przez odwołanie udzielonego pozwolenia, co powinno nastąpić w szczególności wtedy, jeżeli przedsiębiorca prywatnego wolnego składu nie dopełnia swoich zobowiązań, albo jeżeli odpada jeden z tych warunków, na podstawie których pozwolenia udzielono.

We wszelkich wypadkach zwinięcia takiego wolnego składu powinien organ skarbowy przeznaczony do dozoru składu, zbadać wszystkie zapasy wódki, zaś przedsiębiorca jest obowiązany zapłacić podatek od znalezionej ilości alkoholu, albo skorzystać z udzielonego mu kredytu podatku, o ile pokrycie kredytowe na to wystarcza, lub też powinien wywieźć wódkę za linię cłową, albo przekazać bez opłacania podatku do innego wolnego składu wódki, położonego w krajach w Radzie państwa reprezentowanych albo wreszcie przeznaczyć ją do innego użycia wolnego od podatku. Te ilości alkoholu, za które strona zapłaciła podatek konsumcyjny, lub tym podatkiem obciążyła swój kredyt, pozostawia się jej do wolnego rozporządzenia.

II. Publiczne wolne składy.

Postanowienia, dotyczące zakładania i prowadzenia publicznych wolnych składów zawiera ustawa z dnia 28. kwietnia 1889, Dz. u. p. Nr. 64.

Wódka, na której ciąży podatek konsumcyjny, musi być złożona w publicznym wolnym składzie zupełnie oddzielnie od wszelkich innych towarów, bez względu na to, czy te ostatnie podlegają opłacie cłowej lub spożywczej, czy też nie.

Co się tyczy dostarczania przyrządów potrzebnych dla kontroli, dalej co się tyczy przywozów wódki do wolnego składu jakoteż wywozów tejże, wreszcie co się tyczy badania zapasów i płacenia podatku lub kredytowania tegoż, obowiązują przepisy części I, l. 4 tego paragrafu.

Gdyby w jakim publicznym wolnym składzie zarządzono wspólne urzędowe zamknięcie i prowadzenie księgi magazynowej, w której zapisuje się poszczególne złożenia w składzie wtedy, jeżeli poszczególne beczki, w których wódkę do wolnego składu wprowadzono, znaleziono niezmięnione z nienaruszonym zamknięciem urzędowym, można przy wywozach wódki, o ile one obejmowałyby taką samą ilość alkoholu, jaką zbadano przy złożeniu w składzie, zadowolnić się zbadaniem ilości i zawartości alkoholu przez próby wyrzykowe, oczywiście, jeżeli te próby odbędą się bez zarzutu.

Ustawa o opodatkowaniu wódki (§§. 15, 16 i 83) określa granice, w jakich przedsiębiorca publicznego wolnego składu jest odpowiedzialnym za podatek konsumcyjny od wódki, jakoteż za kary pieniężne w razie przekroczeń dochodowo-skarbowych.

§. 28.

(Do §. 75 ustawy.)

Uznanie rafinerii za wolny skład wódki.

Kto chce z gorzelnii, lub wolnych składów wódki, położonych w krajach w Radzie państwa reprezentowanych pobierać bez opłacania podatku wódkę, obciążoną podatkiem konsumcyjnym w tym celu, aby tę wódkę oczyszczać przez destylowanie, powinien prosić władzę skarbową pierwszej instancyi o uznanie jego rafinerii wódki za wolny skład wódki.

Pozwolenia na uznanie rafinerii za wolny skład wódki udziela Ministerstwo skarbu, po zasięgnięciu opinii izby handlowej z zastrzeżeniem odwołalności w każdej chwili, jednakże tylko takim przemysłowcom, którzy rafinują co najmniej 3000 hektolitrów alkoholu w jednej kampanii rocznej.

Zresztą co się tyczy udzielania i wygasania prawa do prowadzenia takich wolnych składów, dalej co się tyczy pokrycia podatku konsumcyjnego, odszkodowania za dozór dochodowo-skarbowy itd. obowiązują postanowienia §. 27 tego rozporządzenia wykonawczego, odnoszące się do wolnych składów wódki, o ile poniżej nic innego nie zarządzone.

a) Lokale i przyrządy.

Lokale i miejsca, przeznaczone na wolny skład wódki w rafinerii, do których zalicza się również odnośne podwórze, należy tylko wtedy uważać dla tego celu za odpowiednie, gdy one są zupełnie oddzielone od tych miejsc, które służą do przechowywania wódki opodatkowanej, więc w szczególności od magazynów sprzedaży opodatkowanej wódki i od fabryki likierów; zatem te miejsca nie mogą być połączone z miejscami, przeznaczonymi dla wolnego składu, ani za pośrednictwem drzwi lub okien, ani zapomocą rynien lub rur, ani też w jakikolwiek inny sposób i nie mogą również posiadać wspólnego podwórza.

Wszystkie lokale należące do rafinerii wódki uznanej za wolny skład muszą być również zupełnie oddzielone od tych miejsc, które są przeznaczone

czone do denaturowania wódki pobranej z uwolnieniem od podatku, względnie do trzymania na składzie wódki już zdenaturowanej.

Przy badaniu miejsc i naczyń, oznajmionych do przechowywania wódki należy oznaczyć pojemność naczyń do przechowywania służących zapomocą nalewu wodą, o ile one nie są już urzędownie odcichowane i z tej czynności należy spisać protokół w dwóch egzemplarzach, który powinien podpisać także przedsiębiorca lub jego zastępca.

Pojemność wielkich rezerwoarów kształtu symetrycznego można oznaczać przez kubiczne obliczenie, zamiast nalewem wodą. Do takiego oznaczenia należy jednak powołać organ technicznej kontroli skarbowej.

Naczynia przeznaczone do przechowywania wódki należy ponumerować, a ich pojemność uwidocznić wyraźnie albo na samych naczyniach za pomocą farby olejnej, lub też na osobnych tabliczkach umieszczonych w pobliżu tych naczyń. Te oznaczenia muszą pozostawać zawsze nieuszkodzone.

Rezerwoary, baseny itd. należy zaopatrzyć we wskaźniki ze skalami lub w inne urządzenia, któreby pozwalały łatwo odczytać zawartość naczyń, także przy częściowem napełnieniu tychże. Te urządzenia należy urzędownie zbadać i zabezpieczyć stosownie przeciw ewentualnym zmianom jakiegokolwiek rodzaju.

Dla umożliwienia odbierania próbek należy rezerwoary zaopatrzyć w kurki próbne w różnych odstępach.

b) Wspólne urzędowe zamknięcie.

Gdyby do rafinerji uznanej za wolny skład miano przywozić także wódkę opodatkowaną, to ta ostanía musi być złożona w składzie pod wspólnem urzędowem zamknięciem.

Taką wódkę można potem pobierać z miejsc składowych tylko przy interwencji organu skarbowego i po przeprowadzonym oczyszczeniu składać napowrót w tych miejscach.

Co się tyczy wódki sprowadzanej bez płacenia podatku, nie należy wymagać wspólnego urzędowego zamknięcia.

c) Zanik rafinacyjny.

Jako największy zanik przy rafinowaniu za pomocą destylowania wódki obciążonej podatkiem konsumcyjnym przyznaje się 1½ procentu z tej ilości alkoholu, jaką od rozpoczęcia ruchu, względnie od ostatniego badania zapasów podług rejestru kontowego w istocie poddano oczyszczeniu przez desty-

lowanie. Jednak w żadnym wypadku nie można zaniku rafinacyjnego obliczać od ilości alkoholu większej niż wyrobiono w gorzelnii, względnie niż przywieziono do wolnego składu.

Dalszym warunkiem, od którego zależy przyznanie zaniku rafinacyjnego jest pod wszelkim względem porządne prowadzenie rejestru kontowego, który osobno dla każdego aparatu rektyfikacyjnego należy prowadzić według dołączonego wzoru Nr. XXVIII.

Wzór
Nr. XXVIII.

W tym rejestrze powinien przedsiębiorca lub jego zastępca natychmiast po każdym puszczeniu w ruch aparatu rektyfikacyjnego wpisywać dzień i godzinę rozpoczęcia ruchu, jakoteż ilość i zawartość alkoholu we wodce danej do aparatu rektyfikacyjnego, a natychmiast po ukończeniu każdego odpędu dzień i godzinę ukończenia.

Druki tego rejestru kontowego w zeszytach paginowanych i parafowanych, których nitka jest urzędownie przypięczutowana, należy pobierać od organu skarbowego przeznaczonego przez władzę skarbową pierwszej instancyi za zwrotem kosztów nakładu. Przed wydaniem rejestru wpisuje ten organ na zeszycie nazwę i siedzibę rafinerji, dla której rejester kontowy się zakupuje.

Z końcem kampanii należy rejester kontowy przesłać za pośrednictwem władzy skarbowej pierwszej instancyi do zawodowego departamentu rachunkowego III. dla cła i podatków spożywczych w Wiedniu.

d) Badanie zapasów.

Co się tyczy badania zapasów i obliczania zaników, stosują się tu zarządzenia §. 72 ustawy i §. 26 tego rozporządzenia wykonawczego, tylko należy jeszcze oprócz zaniku składowego uwzględnić w rachunku także zanik rafinacyjny.

Dla ułatwienia przeprowadzania regularnych badań zapasów, powinien przedsiębiorca ruch tak uregulować, aby w dniu oznaczonym można przeprowadzić badanie zapasów bez trudności. W szczególności powinien dbać o to, aby ilość wódki znajdującej się w składzie, można łatwo oznaczyć.

Powinien też zarazem w dniu wyznaczonym dla badania zapasów wręczyć dotyczącemu organowi skarbowemu oświadczenie co do stanu zapasów podług wzoru Nr. XXV, z pomocą którego następuje potem badanie zapasów.

e) Oleje fuzlowe.

Ilość oleju fuzlowego otrzymywanego i zbieranego przy rafinowaniu oznacza się tak samo, jak ilość wódki i tak samo też wciąga się do stanu

zapasów. Nie uwzględnia się przytem tej okoliczności, że iloczyn z ilości i stopniowości olejów fuzlowych nie przedstawia stopni hektolitrowych alkoholu, lecz tylko litry oleju fuzlowego wyrażone w stopniach hektolitrowych.

Jeżeli olej fuzlowy zbiera się w takiej rafinerji wódki, uznanej za wolny skład, lub też w takiej gorzelnii, które równocześnie oczyszczają przez destylowanie wódkę, na której podatek ciąży, to dalsze użycie oleju fuzlowego, względnie wywóz tegoż z przedsiębiorstwa musi być urzędownie kontrolowany.

Jako oleje fuzlowe nie można jednak nigdy, z wyjątkiem specjalnego pozwolenia Ministerstwa skarbu, uznać większej ilości, niż $\frac{1}{4}$ procentu ilości alkoholu przerafinowanego, co się uskutecznia w sposób poniżej podany.

Przedsiębiorca lub jego zastępca jest obowiązany każde użycie, względnie każdy wywóz zebranych olejów fuzlowych oznajmiać organowi skarbowemu, przeznaczonemu do dozorowania przedsiębiorstwa, wnosząc oznajmienie podług wzoru Nr. XXIX.

Wzór
Nr. XXIX.

Wspomniany organ bada na podstawie oznajmienia ilość i stopniowość oleju fuzlowego w sposób przepisany dla wódki i oznacza w ten sposób ilość litrów oleju fuzlowego wyrażoną w stopniach hektolitrowych.

Gdyby oleje fuzlowe zużywało samo przedsiębiorstwo, np. do wytwarzania gazu świetlnego, to organ skarbowy po skutecznionem zbadaniu ilości dogląda, aby ilość tę zużyto w istocie według oznajmienia, poczem wpisuje oznaczoną i w stopniach hektolitrowych wyrażoną ilość litrów oleju fuzlowego w rachunku z podatku konsumcyjnego na rozchód i zwraca stronie jeden egzemplarz oznajmienia po potwierdzeniu tegoż, zaś drugi egzemplarz dołącza do rachunku z podatku konsumcyjnego.

Gdyby przedsiębiorca zamierzał zebrany olej fuzlowy wywozić bądźto za linię cłową, bądź też dla celów przemysłowych, do czego nie potrzeba specjalnego zezwolenia, wtedy musi on być przedtem urzędownie badany co do czystości.

Załącznik H.

Załącznik H zawiera pouczenie o badaniu olejów fuzlowych co do ich zawartości alkoholu. Oleje fuzlowe nie całkiem odpowiadające wymaganiom tego pouczenia nie mogą być wywożone jako oleje fuzlowe. Zresztą przeprowadza się tu dalej czynność urzędową tak samo, jak powyżej podano. Olej fuzlowy uznany jako czysty nie podlega po skutecznionem wywiezieniu dalszej kontroli przy wyjściu za linię cłową, względnie przy nadejściu do miejsca przeznaczenia.

§. 29

(Do §. 76 ustawy.)

Oznajmienie rafinowania i ulepszania za pomocą destylowania.

1. Miesięczne oznajmienia, które podług §. 76 ustawy należy przedkładać organowi skarbowemu, przeznaczonemu do dozorowania przedsiębiorstwa (oddział straży skarbowej, organ technicznej kontroli) należy sporządzać według wzoru Nr. XXX.

Wzór
Nr. XXX

Oдноsne druki można pobierać od organu dozującego za zwrotem kosztów nakładu.

Gdy się rozchodzi o rafinowanie wódki w rafinerji wódki, uznanej za wolny skład wódki albo o rafinowanie lub ulepszanie wódki połączone z wyrobem teje w sposób wspomniany w § 77, ustęp 2 ustawy, to jeden egzemplarz oznajmienia zaopatrzony w potwierdzenie wniesienia zwraca się stronie celem dołączenia do rejestru kontowego.

Gdy się zaś rozchodzi o przedsiębiorstwo innego rodzaju, które oczyszcza wódkę przez destylowanie lub wyrabia napoje alkohol w sobie zawierające za pomocą destylowania, wtedy należy jeden egzemplarz oznajmienia zaopatrzony w potwierdzenie wniesienia zwrócić stronie, zaś drugi załączyć do arkusza rewizyjnego, który w takich przedsiębiorstwach należy założyć. Arkusze rewizyjne należy zamykać miesięcznie i odsyłać do władzy skarbowej I. instancyi.

2. Jeżeli oczyszczanie lub ulepszanie za pomocą destylowania trwa w pewnem przedsiębiorstwie przez czas krótszy, niż jeden miesiąc, to oznajmienie powinno obejmować tylko ten czas. Ilość alkoholu, podaną w miesięcznem oznajmieniu można powiększyć lub zmniejszyć. Jednakże o każdej takiej zmianie należy we właściwym czasie uwiadomić pisemnie organ skarbowy, przeznaczony do dozorowania przedsiębiorstwa.

3. Od obowiązku oznajmiania rektyfikacyi lub innego ulepszania drogą destylowaną już opodatkowanego płynu wysokowego pędzonego, są uwolnione na podstawie ostatniego ustępu §. 76 ustawy:

- a) publiczne zakłady naukowe i wychowawcze (uniwersytety, szkoły wyższe, gimnazya, szkoły realne itd.), o ile w takich zakładach omawiane postępowanie przeprowadza się tylko dla celów naukowych lub dla nauczania;
- b) także nie objęte już pod a) chemiczne zakłady doświadczalne, które ani nie wyrabiają, ani też nie sprzedają płynu wysokowego pędzonego i to tylko z odniesieniem do destylowania przeprowadzonego jedynie dla celów doświadczalnych lub analitycznych.

Czy i pod jakimi warunkami można zwolnić od powyższego obowiązku także inne publiczne zakłady i chemiczne stacje doświadczalne, rozstrzygnie Ministerstwo skarbu w każdym wypadku osobno.

§. 30.

(Do §. 77 ustawy.)

Warunki rektyfikacyi lub ulepszenia wódki w połączeniu z wyrobem wódki.

1. Ponieważ w gorzelniach, w których wyrobioną ilość alkoholu oznacza się na podstawie wskazówek aparatu mierniczego, lub z zastosowaniem zbiornika nie może istnieć bezpośrednie połączenie za pomocą rur pomiędzy naczyniami do zacieru i do destylacyi służącemi z jednej, a z aparatem rektyfikacyjnym z drugiej strony, więc też tak samo nie mogą być zasilane parą ze wspólnej rury parowej z jednej strony naczynia zacierowe i destalacyjne, a z drugiej strony aparat rektyfikacyjny, lecz owszem te pierwsze i ten ostatni muszą posiadać własną, rurę parową, prowadzącą wprost z kotła parowego.

2. Gdy aparat rektyfikacyjny zasila się wódką z odbieralnika, to ten ostatni musi być zawsze wzięty pod urządowe zamknięcie. Jeżeli zaś przewód rurowy dla zasilania wódką prowadzi bezpośrednio z rezerwoaru na spirytus surowy o cechowanym i oznaczonym, to ten ostatni nie potrzebuje być zamknięty wtedy, jeżeli wszystkie spirytus surowy przedsiębiorstwa tylko w tym rezerwoarze jest przechowywany.

Jeżeli jednak kilka rezerwoarów na spirytus surowy jest w użyciu, to rezerwoar połączony bezpośrednio z aparatem rektyfikacyjnym za pomocą przewodu rurowego, należy uważać za odbieralnik i z tej przyczyny wziąć pod urządowe zamknięcie, a z drugiej strony połączenia rurowe reszty rezerwoarów między sobą muszą być tak urządzone, żeby wszystka wódka, przeznaczona do rektyfikacyi, musiała przechodzić przez rezerwoar, uważany za odbieralnik.

3. Jeżeli przedsiębiorca gorzelni, opłacający podatek od wyrobu, w której ilość alkoholu oznacza się na podstawie wskazówek aparatu mierniczego lub z zastosowaniem zbiornika zamierzałby swój własny wyrób bez opłaty podatku rektyfikować za pomocą aparatu odpędowego, połączanego z aparatem mierniczym lub ze zbiornikiem, to powinien w każdym wypadku z osobna wnosić o to prośbę pisemnie do właściwej władzy skarbowej pierwszej instancyi, podając czas, przez który zamierza rektyfikować, jakoteż ilość alkoholu, jaką chce poddać rektyfikacyi.

Rektyfikację można przeprowadzać tylko pod urządową kontrolą i to w zasadzie dopiero po ukończeniu postępowania opłatnego, a musi być uskuteczniwana jednym ciągiem bez przerw. Odszkodowania za kosztą dozoru nie należy żądać.

Przed rozpoczęciem dozwolonej rektyfikacyi należy przeprowadzić zgodnie z przepisami stwierdzenie ilości alkoholu, wyrobionej podczas ruchu opłatnego (§. 64 ustawy). Potem bada organ skarbowy, któremu poruczono dozоровanie rektyfikacyi, ilość i zawartość alkoholu we wódce, przeznaczonej do rektyfikacyi, w sposób przepisany w §. 24, część I, l. 3, 4 i 5 tego rozporządzenia wykonawczego, następnie zapisuje wynik tego badania w rejestrze gorzelnianym i dogląda napelnienia aparatu odpędowego, który natychmiast po ukończeniu rektyfikacyi należy wziąć napowrót pod urządowe zamknięcie.

Gdyby podczas przeprowadzania rektyfikacyi znajdowały się w gorzelnii w zapasie jakiekolwiek materiały, nadające się do odpędzania z aparatu odpędowego, to te materiały muszą być wzięte na czas rektyfikacyi pod urządowe zamknięcie.

Po ukończeniu rektyfikacyi należy stwierdzić na podstawie wskazówek aparatu mierniczego, względnie przez rzeczywiste oznaczenie w zbiorniku, że przez aparat odpędowy nie przeszła większa ilość alkoholu niż ta, jaką przeznaczono do rektyfikacyi. Wynik tej czynności urządowej należy przedstawić w rejestrze gorzelnianym, podając w każdym razie wskazówkę zegaru aparatu mierniczego, będącego w użyciu.

§. 31.

(Do §. 78 ustawy.)

Termin płatności podatku.

I. Podatek od wyrobu wódki płatny jest w chwili wniesienia zgodnego z przepisami oznajmienia i należy go też natychmiast przy oznajmieniu zapłacić w pełnej kwocie, wyjąwszy wypadek kredytu.

Przeło nie tylko gorzelnie, w których ilość alkoholu podlegającą podatkowi oznacza się w drodze ryczałtu według wydajności aparatu odpędowego (§. 31, I ustawy), ale także te gorzelnie opłacające podatek od wyrobu, w których ilość alkoholu oznacza się według rzeczywistego wyrobu na podstawie wskazówek aparatu mierniczego lub z zastosowaniem zbiornika (§. 32, l. IV i V ewentualnie także VI ustawy) winne płacić podatek od wyrobu zaraz przy oznajmieniu.

Zapłacenie podatku, względnie korzystanie z kredytu potwierdza się boletami.

II. Podatek od drożdży jest płatny w chwili wniesienia zgodnego z przepisami oznaj-

mienia ruchu, bez względu czy drożdże wyrabia się w gorzelnii opłacającej podatek od wyrobu, czy też podatek konsumcyjny.

Zapłacenie tego podatku, względnie korzystanie z kredytu, jeżeli go dozwolono, stwierdza się równocześnie w bolecie płatniczej względnie kredytowej, o ile rozchodzi się o gorzelnię opłacającą podatek od wyrobu, natomiast, jeżeli chodzi o gorzelnię opłacającą podatek konsumcyjny, w odnośnej miesięcznej bolecie oznajmienia.

III. Podatek konsumcyjny należy zapłacić w urzędzie poborczym, podanym do wiadomości przedsiębiorstwa, przed oznajmieniem wywozu wódki z zakładu gorzelnianego lub wolnego składu, według ilości alkoholu we wódce, która ma się wywieźć. Można jednak także złożyć z góry kwotę pieniędzy, pokrywającą podatek konsumcyjny za więcej posytek za dodatkowym obrachunkiem.

Podatek konsumcyjny płaci się za pomocą osobnego oznajmienia, które należy napisać według wzoru Nr. XXXI i wnieść w urządzie poborczym w jednym egzemplarzu.

Wzór
Nr. XXXI.

Jeżeli dozwolono kredytu, to należy w oznajmieniu powołać się na odnośne pozwolenie i podać kwotę, do jakiej korzysta się z kredytu; jeżeli kredytu nie dozwolono, to należy przypadający podatek po potrąceniu należącego się dyskonta, zapłacić gotówką.

W samym oznajmieniu należy wymienić zawsze pełną kwotę podatku, nie potrącając dyskonta.

Jeżeli odbiorca wódki płaci podatek konsumcyjny gotówką, to winno to nastąpić w tym urzędzie poborczym, któremu gorzelnię, względnie wolny skład przydzielono do boletowania.

Jeżeli jednak odbiorey wódki dozwolono kredytu, to winien postarać się o boletę kredytową w urzędzie poborczym, w którym utworzono mu kredyt. Boleta ta może opiewać albo na kwotę przypadającą za ilość wódki, która ma się wywieźć, albo także na kwotę pokrywającą więcej posytek. W oznajmieniu należy wymienić gorzelnię, względnie wolny skład, z którego wywóz ma nastąpić.

Oznajmienie, względnie korzystanie z kredytu następuje w sposób powyżej przepisany.

§. 32.

(Do §. 79 ustawy.)

Kredytowanie podatku.

I. W ogóle.

1. O pozwolenie kredytowania podatku (podatku konsumcyjnego, podatku od wyrobu i podatku od drożdży) należy prosić władzę skarbową I. instancyi.

Jeżeli udzielono kredytu odbiorey wódki, na której ciąży podatek konsumcyjny, to władza skarbową I. instancyi wyznacza urząd poborczy, powołany do wystawiania bolet kredytowych i daje mu odpowiednie polecenie.

2. Kredytu podatku udziela się najwyżej dla należitości podatkowej, powstającej w ciągu jednej kampanii i tylko pod warunkiem złożenia dostatecznego pokrycia. Celem odnowienia pozwolenia nie potrzeba jednak odnawiać pokrycia dla kwoty podatku, który ma być pokredytowany, lecz można pozostawić złożone już pokrycie, o ile nie zostało w tym względzie ograniczone, także na drugą i dalszą kampanię pod warunkiem, że nie zaszły żadne okoliczności, które zdaniem władzy skarbowej zmieniły wartość złożonego pokrycia w sposób narażający skarb państwa.

W ogólną kwotę kredytu, dozwoloną na podstawie pokrycia nie wlicza się pokredytowanych wprowadzić, ale już zapłaconych kwot. Jeżeli więc np. obowiązany do płacenia podatku z dozwolonego mu kredytu w wysokości 5000 koron skorzystał już do wysokości 4.900 koron, ale zanim skorzystał z kredytu dla nowej należitości podatkowej, zapłacił gotówką 3000 koron, to dla kredytu nowej należitości podatkowej rozporządza jeszcze 3100 koron, i jeżeliby przed korzystaniem z kredytu dla nowej należitości podatkowej zapłacił już gotówką całą poprzednią należitość w kwocie 4900 koron, to rozporządzałby dla kredytu nowej należitości znowu całym przyznanym kredytem 5000 koron.

Kredytu udziela się tylko takim przedsiębiorcom wolnych składów i zakładów gorzelnianych bez różnicy, czy opłacają podatek konsumcyjny, czy też podatek od wyrobu, których należitość podatkowa w ciągu kampanii dosięga przynajmniej kwoty 1200 koron. Odbiorcom wódki udziela się kredytu tylko wtedy, jeżeli roczny podatek konsumcyjny dosięga przynajmniej kwoty 10.000 koron.

Władza skarbową I. instancyi rozstrzyga we własnym zakresie działania, czy zachodzą warunki

do udzielenia kredytu podatku i w jakiej rozciągłości się go przyznaje. Pozwolenie kredytowania za osobistą poręką zastrzega się Ministerstwu skarbu. O rozstrzygnięciu zawiadamia się obowiązanych do płacenia podatku pisemnie.

3. Pokrycie można złożyć w następujący sposób:

A. Przez zapis i złożenie papierów wartościowych, a mianowicie mogą być w tym celu użyte:

- a) wszystkie papiery tak ogólnego długu państwa, jakoteż długu państwa królestw i krajów w Radzie państwa reprezentowanych i królewsko węgierskiego długu państwa;
- b) wszystkie pierwszorzędne obligacye kolei żelaznych tak w królestwach i krajach w Radzie państwa reprezentowanych, jak też w krajach korony węgierskiej, o ile posiadają gwarancję państwa co do oprocentowania i spłaty kapitału, i
- c) wszystkie inne austriackie papiery wartościowe (listy zastawne, obligacye indemnizacyjne, obligacye pożyczek krajów lub miast itd.), które uznano ustawą jako nadające się do lokowania pieniędzy pupilarnych, na co starający się o kredyt ma przedłożyć dowód.

Papiery wymienione pod a) przyjmuje się według pełnego ostatniego kursu dziennego notowanego na giełdzie wiedeńskiej, ewentualnie na budapeszteńskiej, o ile nie jest notowany dawniej, niż przed 14 dniami, ale nie ponad wartość imienną, zaś papiery wymienione pod b) i c) tylko do dwóch trzecich części wyżej oznaczonej wartości kursowej.

Do złożonych papierów wartościowych należy dołączyć zapis kaucyjny podług dołączonego wzoru Nr. XXXII. w którym jest wyrażone, że odpowiadają za pokredytowany podatek.

B. Zapisem hipotecznym, zawierającym taką klauzulę według dołączonego wzoru Nr. XXXIII, o ile zachodzą ustawowe warunki pupilarnego pokrycia. Jeżeli zapis hipoteczny daje inna osoba, aniżeli obowiązana do płacenia podatku, powinien właściciel hipoteki przyjąć odpowiedzialność do niepodzielnej ręki razem z obowiązującym do płacenia należności. Jeżeli rozchodzi się o budynki, w których wyrabia się wódkę, natenczas sprzęty i przyrządy służące do ruchu tego przedsiębiorstwa, chociażby były trwale połączone z budynkiem (wmurowane, przyniłowane i gwoździami przybite) należy wyłączyć z ogólnej wartości przyjętej dla oznaczenia wysokości pokrycia przy oszacowaniu.

W wypadkach, w których chcą złożyć pokrycie przez zapis hipoteczny, można przyjąć jako równoważnik wartości wolnego od długów przedmiotu hipotecznego wielokrotną podatku, oznaczoną według artykułu III. ustawy z dnia 7. czerwca 1881, Dz. u. p. Nr. 49, i można zaniechać oszacowania sądowego.

Przy oznaczeniu wartości nieruchomości, podlegających podatkowi gruntowemu można dla hipotecznego pokrycia podatku od wódki przyjąć siedmdziesięciokrotny podatek gruntowy bez opustu, jako wartość nieruchomości podlegającej podatkowi gruntowemu (Dz. u. p. 1897 Nr. 301).

C. Przez porękę zakładów kredytowych, podlegających rządowemu nadzorowi pod następującymi warunkami:

- a) Zakład kredytowy, który chce dać porękę, winien na dotyczącą kampanię, to jest na czas od 1. września jednego roku aż do końca sierpnia najbliższego następnego roku uzyskać pozwolenie Ministerstwa skarbu do dawania poręki za kredytowany podatek od wódki, a kwota, na którą opiewa dokument poręki, nie może przekraczać ogólnej sumy poręki wyrażonej w tem pozwoleniu, względnie jej części jeszcze nie użytej.
- b) Podatek, który ma być zapłacony w ciągu jednej kampanii musi dosięgać kwoty najmniej 20.000 koron.
- c) Żaden dokument poręki, wydany przez zakład kredytowy występujący jako poręczyciel, nie może opiewać na kwotę mniejszą, aniżeli tę b) kwotę.

W jakiej formie należy układać dokumenta poręki, które się ma złożyć, wskazuje dołączony wzór Nr. XXXIV.

Pozwolenie udzielone takiemu zakładowi kredytowemu może Ministerstwo skarbu odebrać w tym wypadku, jeżeli dotyczący zakład kredytowy znalazł się w takim położeniu, że pokredytowanego podatku nie można nadal uważać za całkowicie pokryty. Odnośni posiadacze kredytu są obowiązani na wypadek takiego odebrania albo kwoty pokredytowane za poręką dotyczącego zakładu kredytowego i jeszcze zaległe zapłacić gotówką w terminie, jaki w każdym wypadku się wyznaczy, albo dla tych kwot złożyć inne pokrycie, któreby można przyjąć według postanowień tego rozporządzenia wykonawczego. Mimo odebrania pozwolenia do dawania poręki pozostaje dotyczący zakład kredytowy odpowiedzialnym za wspomniane wyżej kwoty.

D. Przez osobistą porękę według następujących postanowień:

Wzór
Nr. XXXIV

Wzór
Nr. XXXII.

Wzór
Nr. XXXIII.

a) Porękę muszą dać najmniej trzy wypłatni poręczyciele, którzy posiadają obywatelstwo państwowe w królestwach i krajach w Radzie państwa reprezentowanych, tamże są zamieszkałi i nie są wyłączeni od uprawnienia do żądania kredytu (§. 79 ustawy), a to dokumentem solidarnej poręki, który należy wystawić według wzoru Nr. XXXIV.

Wypłatność poręczycieli do wysokości sumy pokryć się mającej, należy stwierdzić świadectwem władzy politycznej I. instancyi.

b) Podatek, który ma być zapłacony w ciągu jednej kampanii musi osiągać kwoty najmniej 20.000 koron.

c) Żaden dokument solidarnej poręki, wydany przez poręczycieli nie może opiewać na mniejszą aniżeli tę kwotę.

4. Pozwolenie kredytowania gaśnie natychmiast, jeżeli względem posiadacza kredytu zajdzie jeden z powodów wyłączających, przewidzianych w ustawie, albo jeżeli tenże wstrzyma lub zawiesi wypłatę, dalej w razie złożenia pokrycia przez porękę zakładu kredytowego, jeżeli ręką zakładu kredytowy wstrzyma lub zawiesi wypłatę, albo, jeżeli otwarto konkurs do jego majątku, wreszcie w razie pokrycia przez osobistą porękę, jeżeli jeden z wyżej wymienionych wypadków zajdzie choćby tylko co do jednego poręczyciela. Ustawą oznaczona wysokość odsetek zwłoki wynosi 5 procentów, stosownie do ustawy z dnia 15. maja 1885, Dz. u. p. Nr. 77.

5. Stopę procentową dyskonta, które na mocy §. 79 ustawy należy przyznawać w razie płacenia gotówką, ustanawia się aż do dalszego zarządzenia dla podatku konsumcyjnego na $1\frac{1}{3}$ procentu, zaś przy podatku od drożdży na 2 procenta.

6. Dyskonto, które ma się liczyć na rachunek obowiązanego do płacenia podatku, należy uwidocznić w bolecie, jakoteż w rejestrze na zapłatę podatku konsumcyjnego.

Dyskonto należy się tylko w tych razach, gdy zapłała podatku konsumcyjnego następuje gotówką z góry przy oznajmieniu, więc nie także wtedy, jeżeli rozchodzi się o zapłatę podatku za stwierdzone ubytki.

Za podatek od drożdży należy się w razie płacenia gotówką przy oznajmieniu również dyskonto bez względu na to, czy obok tego istnieje kredyt podatku lub nie.

Legalizowanie podpisów na dokumentach poręki i zapisach kaucyjnych należy uważać jako wolne od należności według poz. tar. 117 lit. r. taryfy należnościowej.

II. Szczegółowe postanowienia o kredytowaniu podatku konsumcyjnego od wódki.

Kredytu na podatek konsumcyjny można dozwolić pod warunkiem dostatecznego pokrycia złożonego w sposób przepisany w części I. tego paragrafu:

a) na czas czterech miesięcy:

1. przedsiębiorcom gorzelni, których wyrób podlega podatkowi konsumcyjnemu;

2. przedsiębiorcom wolnego składu wódki, względnie rafinerji uznanej za wolny skład;

3. odbiorcom wódki, na której ciąży podatek konsumcyjny.

b) na czas 12 miesięcy:

fabrykantom likieru, jako odbiorcom wódki, od tych ilości wódki, których używają do wyrobu likierów (dodatek A, część II. B. I. 2. lit. d). Władza skarbową I. instancyi. w której okręgu fabrykant likierów, korzystający z kredytu wykonuje swoje przedsiębiorstwo, winna na to patrzeć, ażeby z 12miesięcznego czasu kredytu korzystano tylko dla wódki użytej do wyrobu likierów. Przedsiębiorcy są obowiązani udowodnić na żądanie władzy skarbowej zgodne z postanowieniami użycie wódki, pobranej z prawem 12 miesięcznego kredytu.

W jaki sposób ma się korzystać z kredytu w powyższych wypadkach, powiedziano szczegółowo w §. 31 tego rozporządzenia wykonawczego.

Z prawa zastrzeżonego administracyi skarbowej w ustawie z dnia 26. czerwca 1868. Dz. u. p. Nr. 73, żądania od obowiązanych do płacenia podatku akceptu wekslowego na pokredytowany podatek, robić się ma użytek tylko w tych razach, gdy kwoty wzięte na przypis w ciągu jednego miesiąca za wódkę wywiezioną do wolnego obrotu razem osiągną lub przekraczają kwotę 10.000 koron.

Akcept należy natychmiast po upływie miesiąca, w którym wódkę wywieziono do wolnego obrotu, t. j. za przypisaniem podatku oddać urzędowi, któremu poruczono pobór podatku, powinien zaś opiewać na kwotę przypadającą za wywiezioną ilość alkoholu i na czas kredytu.

Jeżeli pokrycie złożono przez porękę zakładu kredytowego, stojącego pod rządowym dozorem, to powinien ten zakład weksel przez siebie wystawiony, zaś przez obowiązanego do płacenia podatku akceptowany, żyrować bezpośrednio na wspomniany urząd.

W razie pokrycia przez osobistą porękę winien weksel wystawić jeden poręczyciel, zaś obowiązany do płacenia podatku przyjąć go, następnie

żyrować na drugiego, a ten na dalszego ręczyela, wreszcie ten ostatni winien żyrować weksel na urząd, któremu poruczono pobór podatku.

Weksle na pokredytowane kwoty podatku, których pokrycie zabezpieczono hipotecznie lub złożonymi papierami wartościowymi, wystawione według postanowienia ustawy z dnia 26. marca 1868 wprost przez zarząd skarbowy na obowiązane do płacenia podatku, może tenże sam każdym razem osobiście zaopatrzyć akceptem przy sposobności wnoszenia oznajnień w urzędzie przeznaczonym do poboru podatku.

Takie weksle, wypełnione na odpowiednią kwotę pieniężną i na termin płatności, oraz zaopatrzone akceptem można jednak także bez osobistej każdym razem interwencji obowiązane do płacenia podatku oddawać urzędowi równocześnie z oznajmieniem, w którym to razie firmowanie czyli podpisywanie w imieniu zarządu skarbowego ma nastąpić dodatkowo przez położenie podpisu poborecy i kontrolora.

Jest szczególnie pożądanem, aby miejsce wypłaty oznaczono w wekslu tam, gdzie znajduje się publiczny zakład kredytowy, jak bank austriacko-

węgierski, zakład kredytowy, dla handlu i przemysłu itp. lub filie ich.

We wszystkich innych wypadkach, gdzieby to nie było możliwe, należy oznaczyć w wekslu miejsce wypłaty w siedzibie urzędu przeznaczonego do poboru.

§. 33.

(Do §. 100 ustawy.)

Wejście w życie rozporządzenia wykonawczego i uchylenie mocy obowiązującej dotychczasowych rozporządzeń wykonawczych.

Powyższe postanowienia wchodzą w życie dla ruchu gorzełń, który zostanie podjęty w czasie od dnia 1. września 1899 począwszy, natomiast traci równocześnie moc obowiązującą dotychczasowe rozporządzenie wykonawcze o podatku od wódki z dnia 10. sierpnia 1888 (Dz. u. p. Nr. 133) wraz z dodatkowo wydanymi rozporządzeniami wykonawczymi, o ile postanowień tam zawartych nie utrzymano w mocy, jako i nadal obowiązujące normy.

Kaizl w. r.



Wzór Nr. I

(do §. I rozp. wyk.).

Kraj: _____

Oddział straży skarbowej: _____

Okręg kontrolny: _____

Gmina: _____

Arkusz oznajmień i rewizyi

na wolny od podatku wyrób wódki do domowego użytku.

p. N. N. w Nr. kons.

Na podstawie zezwolenia c. k. w z dnia l.
 jest N. N. w Nr. kons. uprawniony, wyrobić bez opłaty podatku
 litrów w przecięciu 50stopniowej wódki z następujących płodów własnej produkcji a mianowicie:

(rodzaj materiału)		(miesiąc)	(dnie i godziny)
z w	przez
.....
.....
.....

a to na własnym aparacie odpędowym, którego kocioł odpędowy ma pojemności
 od N. N. w wypożyczonym
 litrów, w zabudowaniu Nr. kons. względnie na przestrzeni gruntowej, parceli
 Nr. , którą $\frac{\text{on}}{\text{ona}}$ sam . . . posiada, względnie na której gospodaruje. Samo posiadanie niniejszego

arkusza oznajmień i rewizyi nie uprawnia jeszcze do przedsięwzięcia pędzenia wódki. To powinno być raczej z równoczesnem przedłożeniem arkusza oznajmień i rewizyi oznajmione na cały czas postępowania pisemnie albo ustnie w oddziale straży skarbowej w przynajmniej na 24 godzin przed rozpoczęciem, które nastąpić ma w ustanowionym okresie czasu, to jest przy przerabianiu materiałów skrobiowych przed przeniesieniem materiałów do kadzi fermentacyjnych, a przy przerabianiu nie skrobiowych materiałów przed przeniesieniem materiałów (zacieru) przeznaczonych do wyrobu wódki na aparat odpędowy. Pędzenie wódki ma się odbywać w czasie oznajmionym bez przerwy dzień po dniu z wyjątkiem niedziel i świąt, przyczem aparat odpędowy nie może być w ruchu przed godziną 5 rano i po godzinie 7 wieczór. Zresztą zwraca się uwagę także i na to, że między innymi istnieje zakaz używania innego rodzaju materiałów jak oznajmione, używania płodów nie własnej produkcji, rozpoczynania postępowania przed czasem oznajmionym lub przedłużania poza czas oznajmiony, że nie wolno pędzić wódki na innym aparacie odpędowym jak oznajmiony, albo w innym miejscu jak oznajmione, wyrabiać z uwolnieniem od podatku większą niż oznajmioną, względnie dozwoloną ilość wódki, albo wyrobione z uwolnieniem od podatku pędzone płyny wysokokowe odstępować osobom innym niż znajdującym się na utrzymaniu i mieszkaniu członkom rodziny i sługom albo prowadzić handel, drobną sprzedaż lub wyszynk płynami wysokokowymi (wódka, wino, piwo).

Data

Podpis.

p o s t ę p o w a n i a										U w a g a
aparatu odpędowego							produkta, które się przez to uzyska		podpis organu skarbowego, do którego oznajmienie wniesiono	
do pędzenia surowców		do pędzenia lutru		do przetwarzania wódki			rodzaj	ilość		
ile razy napelniano aparat odpędowy								hl	l	

z n a l e z i o n o										U w a g a		
d u k t a								odpieczętowano	opieczętowano		dogląd	podpis kontrolującego organu skarbowego
inne płyny wyskokowe pędzone jakoto:												
hl		l		hl		l		hl			l	

Wzór Nr. II

(do §. 2, III, l. 3 rozp. wyk.)

Kraj: _____

Okręg skarbowy: _____

Okręg kontrolny: _____

K o n t o

ilości alkoholu, które według obrachunków przeprowadzonych w podlegającej pod at-
kowi od wyrobu gorzelnii p. W
Nr. kons. wyłączone zostały do złożenia w składzie z uwolnieniem od podatku u
w celu wywozu, względnie w celu użycia wolnego od podatku.

Przypisano					Odpisano							
wedle obrachunku			podpis		numer pozycji rejestru oznajmieni	data	wedle załatwienia		Zanik składowy w litrach alkoholu	podpis		U w a g a
numer	data	za czas od do rok, miesiąc, dzień	wylączone do złożenia z uwolnie- nieniem od podatku stopnie hektolitrowe (litry) czystego alkoholu	kierownika ruchu			organu skarbowego	za granicę wy- wieszone		wzięte do użycia uwolnionego od podatku	kierownika ruchu	
1	2	3	4	5	6	7	8	9	10	11	12	

Wzór Nr. III

(do §. 3, I, 1. i rozp. wyk.).

Kraj: _____

Okręg skarbowy: _____

Okręg podatkowy: _____

№

K _____

P r z e k a z.

Ponieważ w gorzelnii rolniczej Pana
 w Nr. kons. wyrobiono według aktu stwierdzenia
 z dnia 18 . . l. w okresie oznajmienia od
 18 . . 8 godziny rano, do 18 . . 8 godziny
 rano słowami: stopni hektolitrowych,
 zatem przeciętnie w każdym dniu ruclu
 stopni hektolitrowych (litrów) czystego alkoholu zaś według rejestru oznajmień wywieziono w miesiącu
 z gorzelnii tej słowami:
 stopni hektolitrowych
 alkoholu po niższej stopie podatku konsumcyjnego, a
 słowami stopni hektolitrowych
 alkoholu bez zaliczenia do niższej stopy podatku konsumcyjnego, przeto poleca się c. k. urzędowi
 w aby wymienionej wyżej gorzelnii
 wypłacił za kwitem według skali II ostępowanym tytułem bonifikacyi na razie K . . h za tę
 ilość alkoholu, którą zaliczono do niższej stopy podatku konsumcyjnego a K . . za tę ilość
 alkoholu, której nie zaliczono do niższej stopy podatku konsumcyjnego, przeto razem kwotę K
 . . h słowami:

Z c. k.

. dnia 18

Wzór Nr. V

(do §. 11 rozp. wyk.).

Uwiedomienie o ruchu

przedsiębiorcy gorzelni

dla jego gorzelni w Nr. kons.

Podpisany uwiedamia w celu oznaczenia dziennej wydalności aparatu odpędowego w

. Nr. kons. że zamierza rozpocząć wyrób

wódki w tej gorzelni dnia 189 . .

. dnia 189 . .

N. N.

Kraj:

Wzór Nr. VI

(do §. 12 rozp. wyk.).

Okręg skarbowy:

Okręg podatkowy:

O z n a j m i e n i e

postępowania opłatnego wyrobu wódki w gorzelnii utrzymywanej w ruchu przez w
 Nr. konskr. opłacającej podatek ryczałtowo według wydajności aparatu odpędowego.

Rodzaj materiałów surowych	Aparat odpędowy, wchodzący w ruch		Rozpoczęcie przenoszenia materiałów surowych u aparatu odpędowego miesiąc, dzień, pora dnia i godzina	Ukończenie pędzenia wódki		Czas pędzenia		Kwota przypadającego				U w a g a		
	Nr.	ustanowiona dzienna wydajność w litrach zacieru		dni	godziny	podatku od wyrobu wódki	godziny	podatku od wyrobu drożdży	K	h	K		h	

. dnia 18

. przedsiębiorca gorzelnii.

- U w a g a** 1. W razie przerabiania materiałów skrobiowych podać należy w przedziale „Uwaga” dzień i godzinę przenoszenia materiałów surowych do kadzi fermentacyjnych i drożdżanek, jakoteż numeru i pojemności tych naczyń.
2. W razie przerabiania wycioczyn jagód winnych właszej produkcji, podać należy w przedziale „Uwaga” dozwolony ewentualnie opust z ustanowionej w §. 40 c ustawy wydajności alkoholu, podając zarazem datę i liczbę odnośnego pozwolenia.
3. Podanie pory dnia uzupełnić należy przy 12 godzinie w nocy dodatkiem „początek dnia” albo „koniec dnia”.
4. W razie używania wypożyczonego aparatu odpędowego, należy w przedziale „Uwaga” uwidocznic nazwisko właściciela aparatu, jego miejsce zamieszkania i numer konstrukcyjny.

Druk płatny.

Wzór Nr. VII

(do §. 15 rozp. wyk.)

Kraj: _____

Okręg kontrolny; _____

Okręg podatkowy: _____

Opisanie

lokali należących do zakładu podpisanego przedsiębiorcy gorzelni
fabrykanta spirytusowych drożdży prasowanych
 w Nr. kons.

Nr.	
I.	Izba kotłowa w podwórku na prawo; z niej prowadzą drzwi do
II.	Izby z kadzią zacierną o trzech oknach wychodzących na dziedziniec.
III.	Komora paliwiska znajdująca się przed wejściem do izby kotłowej. Na prawo od niej znajduje się
IV.	Pluczkarnia ziemniaków mająca okno i jakoteż drzwi wychodzące do wewnętrznego dziedzińca. Na lewo od komory prowadzą z dziedzińca drzwi do
V.	Słodowni z dwoma oknami, połączonej drugimi drzwiami z drewnutnią. Przy wejściu do domu wchodzi się przez leżące drzwi do
VI.	Piwnicy na ziemniaki i piwnicy służącej na skład wódki; obie piwnice przedzielone są drewnianą ścianą, w której znajdują się drzwi.
VII.	Izba parobków graniczy z drewnutnią, ma drzwi do podwórza i okratowane okno od ulicy.
VIII.	Izba z zaciernią ma drzwi do sieni i jedno okno do podwórza, a połączona jest drugimi drzwiami z
IX.	Komorą na siód opatrzoną oknem do dziedzińca. Z niej prowadzą drzwi do
X.	Pokoju gorzelnika z dwoma oknami na ogród i wyjściem na dziedziniec. Na schodach przed sienią znajduje się wchód na
XI.	Strych o trzech przedziałach.
XII.	Szopa z chłodnikiem znajduje się w dziedzińcu obok izby do przygotowywania zacierów i składa się z rusztowania nakrytego dachem.
XIII.	Tajnych komunikacji niema żadnych.

Przeгляд przyrządów do wyrobu załącza się.

Ruchem kieruje którego podpis znajduje się poniżej.

Dozór nad służbą gorzelnianą sprawuje

Do udzielania wyjaśnień, żądanych przez organa skarbowe upoważniony jest

. dnia 18

N. N.
kierownik ruchu.

N. N.
przedsiębiorca gorzelni.

Powyższe opisanie wniesione dnia 18. potwierdzają podpisani jako prawdziwe a przepisany na to protokół spisano na dniu 18

N. N.
komisarz straży skarbowej.

N. N.
radny gminy.

Wzór Nr. VIII

(do §. 15 rozp. wyk.).

Kraj: _____

Okręg kontrolny: _____

Okręg podatkowy: _____

Prze gl ą d

wszystkich naczyń i przyrządów do wyrobu znajdujących się w ^{gorzelni} Fabryce spiritus. drożdży prasowanych

w Nr. domu

Nr.	I. Poszczególnienie naczyń, schowków i rezerwoarów wymienionych w §. 54 ustawy	Pojemność		Nr.	II. Poszczególnienie innych naczey i przyrządów do wyrobu	Pojemność	
		hektolitry	litry			hektolitry	litry

. dnia 18

N. N.
przedsiębiorca gorzelni.

Stwierdzenie oględzin.

Podpisani znaleźli naczynia i przyrządy do wyrobu pod I. poszczególnione, wymierzyli, je oznaczyli liczbami i urzędownie oocchowali, na co również spisano przepisany protokół.

N. N.
komisarz straży skarbowej.N. N.
radny gminy.

Wzór Nr. X

(do §. 17 l. 2 rozp. wyk.).

Dokument solidarnej poręki.

. jako przedsiębiorca gorzelnii w Nr. kons. . . .
 jest obowiązany według §. 17, l. 2 rozporządzenia wykonawczego do ustawy o opodatkowaniu wódki,
 Dz. u. p. Nr. . . . złożyć pokrycie za ilość alkoholu, którą w ciągu każdego miesięcznego okresu oznaj-
 mienia wyrobi i to aż do kwoty *K* . . . *h*.

Podpisani zobowiązują
podpisany zobowiązuje się niniejszem ręczyć c. k. skarbowi państwa
 jako ręczyciele i płatnicy za wszystkie zobowiązania wyżej wymienionego przedsiębiorcy, powstające
 odnośnie do podatku od wódki aż do kwoty *K* słowami
 koron razem z odsetkami zwłoki w wysokości ustawą oznaczonej i z wszelkimi kosztami ściągnięcia.

We wszelkich sporach prawnych, które nie należą według ustawy przed wyłączny sąd, będą
 w I. instancji wyłącznie kompetentnymi sądy przedmiotowo właściwe, znajdujące się w siedzibie c. k.
 prokuratury skarbu w

W dowód czego uwierzytelnione podpisy
uwierzytelniony podpis.

(Data.)

(Podpis.)

Wzór Nr. XI

(do §. 19 rozp. wyk.)

Do e. k. Oddziału straży skarbowej w

.....

U w i a d o m i e n i e.

W gorzelnii w Nr. konskr. spostrzeżono
 dziś o godzinie $\frac{\text{przed}}{\text{po}}$ połudn. przerwę w $\frac{\text{działaniu apar. mierniczego Nr. system.}}{\text{uzywaniu zbiornika Nr.}}$

Wskazówka zegaru słowami

..... dnia 18 . godzina $\frac{\text{przed}}{\text{po}}$ połudn.

.....

kierownik ruchu.

Odebrano dnia 18 . godzina . . $\frac{\text{przed}}{\text{po}}$ połudn.

.....

straż skarbową.

Wzór Nr. XII

(do § 22 rozp. wyk.)

Kraj: _____

Okręg kontrolny: _____

Okręg skarbowy: _____

Okręg podatkowy: _____

Stwierdzenie wyrobionej ilości alkoholu

w gorzelnii podlegającej podatкови konsumcyjnemu p.
w pod Nr. konskr.

Numer aparatu odpe- wego	Aparat mierniczy		Początek okresu oznajmienia		Koniec okresu oznajmienia		Różnica między wskazówką zegaru na początku i na końcu okresu obra- chunku w litrach	Zawartość alkoholu		Ilość wypro- dukowanego alkoholu w stopniach hektolitro- wych przy 12° Réum. (stopnie he- ktolitrowe alkoholu)	U w a g a
	rodzaj	numer	miesiąc, dzień i godzina	przy wskazówce zegaru	miesiąc, dzień i godzina	przy wskazówce zegaru		próbek spirytusu	przebiegna we- dług protokołu wywodu ogędzin		
I	—	2	3-go listopada 1899 8 godz. rano	006750	3-go grudnia 1899 8 godz. rano	014835	8.085	91	90	7.357-35	
II	—	5	"	035425	"	046830	11.405	88	90	10.264-50	
Razem 17.621-85 okrągło 17.622											

Niniejszem stwierdza się urzędownie, że w powyżej wymienionej gorzelnii w okresie oznajmienia od 3-go listopada 1899 do 3-go grudnia 1899, na który według bolety oznajmienia Nr. urzędu podatkowego w wyrób 17.000 słowami: stopni hektolitrowych oznajmiono, wyrobiono w rzeczywistości 17.622 słowami: stopni hektolitrowych alkoholu, która to ilość alkoholu ma być przypisana gorzelnii tej za powyższy okres oznajmienia w rachunku z podatku konsumcyjnego.

. dnia 3-go grudnia 1899.

N. N.
przedsiębiorca gorzelnii.N. N.
kierownik nadzoru.

U w a g a: W razie, jeżeli w czasie miesięcznego okresu obrachunkowego zaszła przerwa w prawidłowym działaniu aparatu mierniczego i z powodu tego nastąpić ma częściowo suppletoryczny obrachunek wyrobionej ilości alkoholu według §. 62 ustawy, to obrachunek ten należy przeprowadzić oddzielnie i szczegółowo z podaniem istotnych momentów, a wynik tego obrachunku doliczyć do rezultatu uzyskanego na podstawie wskazówek aparatu mierniczego.

Wzór Nr. XIII

(do §. 22 rozp. wyk.).

Kraj:

Okręg kontrolny:

Okręg skarbowy:

Okręg podatkowy:

Stwierdzenie wyrobionej ilości alkoholu

w gorzelnii podlegającej podatкови konsumeyjnemu p.
w w której wyrabiają się także drożdże.

Numer aparatu odpe- wego	Aparat mierniczy		Początek okresu oznajmienia		Koniec okresu oznajmienia		Różnica między wskazówką zegaru na początku i na końcu okresu obra- chunku w litrach	Zawartość alkoholu		Ilość wypro- dukowanego alkoholu w stopniach hektolitro- wych przy 12° Réaum. (stopnie he- ktolitrowe alkoholu)	U w a g a
	rodzaj	numer	miesiąc, dzień i godzina	przy wskazówce zegaru	miesiąc, dzień i godzina	przy wskazówce zegaru		próbek spirytusu	przeciętna we- dług protokołu wywodu oględzin		
I	—	2	3-go listopada 1899 8 godz. rano	006750	3-go grudnia 1899 8 godz. rano	014835	8.085	91	90	7.357·35	
II	—	5	"	035425	"	046830	11.405	88	90	10.264·50	
Razem 17.621·85 okragło 17.622											

Niniejszem stwierdza się urzędowicie, że w powyższej wymienionej gorzelnii w okresie oznajmienia od 3. listo-
pada 1899 do 3. grudnia 1899, na który według bolety oznajmienia Nr. urzędu podatkowego w
. wyrób 17.000 słowami stopni hektolitrowych oznajmiono, wyrobiono
w rzeczywistości 17.622 słowami stopni hektolitrowych alkoholu, która to ilość alkoholu ma
być przypisaną gorzelnii tej za powyższy okres oznajmienia w rachunku z podatku konsumeyjnego.

Ponieważ dalej według powyższej bolety oznajmienia $\frac{\text{zapłacono}}{\text{przypisano}}$ za oznajmiony wyrób 17.000 stopni hekto-
litrowych alkoholu, podatek za drożdże tylko w kwocie 880 K, słowami
przezo należy ze względu na faktycznie wyrobioną ilość 17.622 stopni hektolitrowych alkoholu przypisać (w prze-
ciągu 3 dni dodatkowo zapłacić) w c. k. urzędzie w jeszcze kwotę
31 K 10 h, słowami:

. dnia 3-go grudnia 1899.

N. N.
przedsiębiorca gorzelnii.N. N.
kierownik nadzoru straży skarbowej.

U w a g a: W razie, jeżeli w czasie miesięcznego okresu obrachunkowego zaszła przerwa w prawidłowym dzia-
łaniu aparatu mierniczego i z powodu tego nastąpić ma częściowo suppletoryczny obrachunek wyro-
bionej ilości alkoholu według §. 62 ustawy, to obrachunek ten należy prowadzić oddzielnie i szczegó-
lowo z podaniem istotnych momentów, i wynik tego obrachunku doliczyć do rezultatu uzyskanego na
podstawie wskazówek aparatu mierniczego.

Wzór Nr. XIV

(do §. 22 rozp. wyk.).

Kraj:

Okręg kontrolny:

Okręg skarbowy:

Okręg podatkowy:

Obrachunek podatku od wódki

dla gorzelni opłacającej podatek od wyrobu p.
w pod Nr. kons.

Numer aparatu odpy- dowego	Aparat mierniczy		Początek okresu obrachunku		Koniec okresu obrachunku		Różnica między wska- zówką zegaru na po- czątku i na końcu okresu obrachunku w litrach	Zawartość alkoholu zba- dana w próbkach spi- rytusu	Ilość stopni hektolitr- owych alkoholu, który ma być opodatkowany przy 12° Réaumur	U w a g a
	rodzaj	numer	miesiąc, dzień i godzina	przy wskazówce zegaru	miesiąc, dzień i godzina	przy wskazówce zegaru				
1	—	2	3-go listopada 1899 8 godz. rano	006000	3-go grudnia 1899 8 godz. rano	014000	8000	50	4000 względnie po potrące- niu 15 pro- centowego opustu 600 <hr/> 3400	

Wyraźnie stopni hektolitrowych alkoholu, za które podatek od wyrobu (70 h za stopień hektolitrowy alkoholu) wypada

Gdy na podstawie oznajmienia ruchu z dnia do bolety Nr. za wyrób
stopni hektol. alkoholu podatek od wyrobu $\frac{\text{zapłacono}}{\text{przypisano}}$ należy kwotę słowami
. w e. k. Urzędzie w $\frac{\text{przypisać (w przeciągu 3 dni dopłacić).}}{\text{odpisać, względnie gotówką zwrócić.}}$

Gdy jednak wedle deklaracji z dnia Nr. od powyższej ilości alkoholu,
ilość słowami stopni hektol. (litrów) alkoholu celem $\frac{\text{wywozu}}{\text{użycia wolnego od podatku}}$
do wolnego od podatku złożenia w składzie oznajmioną i rzeczywiście w składzie złożoną została, za którą podatek
. przypadałby, przeto okazuje się należność K h, słowami
. dnia 3-go grudnia 1899.

N. N.
przedsiębiorca gorzelni.

N. N.
kierownik nadzoru straży skarbowej.

U w a g a: W razie, jeżeli w czasie miesięcznego okresu obrachunkowego zaszła przerwa w prawidłowym działaniu aparatu mierniczego i z powodu tego nastąpić ma częściowo suppletoryczny obrachunek wyrobionej ilości alkoholu według §. 62 ustawy, to obrachunek ten należy przeprowadzić oddzielnie i szczegółowo z podaniem istotnych momentów, a wynik tego obrachunku doliczyć do rezultatu uzyskanego na podstawie wskazówek aparatu mierniczego.

Wzór Nr. XV

(do §. 22 rozp. wyk.).

Kraj: _____

Okręg kontrolny: _____

Okręg skarbowy: _____

Okręg podatkowy: _____

Obrachunek podatku od wódki

dla gorzelni opłacającej podatek od wyrobu p.
w pod Nr. kons.

Numer aparatu odjęto- dowego	Numer		Początek okresu obrachunku miesiąc, dzień i godzina	Koniec okresu obrachunku		Zawartość alkoholu zbadana w próbkach spirytusu	Ilość stopni hektolitro- wych alko- holu przy 120 R., od których podatek się należy	U w a g a
	zbiornika	stojaka		miesiąc, dzień i godzina	ilość płynu w litrach			
J	I	1.	3. listopada 1899	3. grudnia 1899	1000	50	500	
	I	2.	8 godzina rano	8 godzina rano	500	30	150	
							Razem 650 względnie po potrąceniu 15 procento- wego opustu	

Wyraźnie stopni hektolitrowych alkoholu, za które podatek od wyrobu
(. za stopień hektolitrowy alkoholu) w kwocie wypada.

Gdy na podstawie oznajmienia ruchu z dnia do bolety Nr. za wyrób
. stopni hektolitrowych alkoholu podatek od wyrobu w kwocie
zapłacono
przepisano
przezo należy kwotę słowami w c. k.
urzędzie w
przypisać (w przeciągu 3 dni dopłacić)
odpisać, względnie gotówką zwrócić.

Gdy jednak wedle deklaracji z dnia Nr. z powyższej ilości alkoholu,
ilość słowami stopni hektolitrowych (litrów) alkoholu celem
wywozu
oznajmioną została do złożenia w składzie z uwolnieniem od podatku i rzeczywiście
użycia wolnego od podatku
w składzie złożoną została, i ponieważ za tę ilość przypadająby podatek w kwocie, przezo okazuje
się należność tylko w kwocie K h, słowami

. dnia 3. grudnia 1899.

N. N.
przedsiębiorca gorzelni.N. N.
kierownik nadzoru straży skarbowej.

U w a g a : W razie, jeżeli w czasie miesięcznego okresu obrachunkowego zaszła przerwa w używaniu zbiornika
i z powodu tego wyrobiona ilość alkoholu według §. 62 ustawy obliczyć się ma przez bezpośrednie bada-
nie jej pod urzędowym dozorem, wówczas należy obliczenie to przeprowadzić oddzielnie i szczegółowo
z podaniem istotnych momentów i doliczyć wynik do ilości alkoholu stwierdzonej w zbiorniku.



Wzór Nr. XVI

(do §. 23, I rozp. wyk.).

Kraj:	Okręg kontrolny:
Okręg skarbowy:	Okręg podatkowy:

R e j e s t r

wyrobu wódki w gorzelnii, opłacającej podatek konsumcyjny
Nr. kons. , w której używa się aparatu mierniczego Nr.
za miesięczny okres od do

Kierownik lub też jego zastępca ma prowadzić rejestr urzędownie do tego celu przysposobiony, w którym od początku postępowania opłatnego wyrobu wódki aż do jego zakończenia należy zapisywać następujące szczegóły:

- a) przed ukończeniem każdego zacierania rodzaj i wagę materiałów surowych, użytych na zacier, jako też ilość i oznaczenie cukromierza dla zacieru w kadzi zaciernej uzyskanego z tychże materiałów;
- b) natychmiast jak tylko kadź fermentacyjna napełnioną została świeżym zacierem, liczbę, którą kadź jest oznaczona i ilość zacieru zawartego w tejże kadzi;
- c) natychmiast po rozpoczęciu przenoszenia zacieru z kadzi fermentacyjnej na aparat odpędowy, liczbę, którą kadź jest oznaczona i oznaczenie cukromierza dla zacieru w tejże kadzi zawartego;
- d) co 12 godzin wskazówkę każdego w użyciu będącego aparatu mierniczego. W razie używania więcej aparatów miernicznych, należy przy zapisywaniu wskazówek aparatu podać także liczbę odnośnego aparatu.
- e) dzień i godzinę każdego zapisku.

W rejestr ten mają organa nadzorujące władz skarbowych zapisywać także wynik dokonanych przez siebie rewizji. Rejestr ten ma organ skarbowy, zajmujący się obrachunkiem, zamykać co miesiąc po ukończeniu obrachunku i zabrać razem z dotyczącym przynależnym oznajmieniem i potwierdzonymi zawiadomieniami o ewentualnych przeszkodach ruchu, przerwach lub wadach aparatu mierniczego itp. (§. 65 ustawy o opodatkowaniu wódki).

Uwiedomienie o przerwie w prawidłowym działaniu będącego w użyciu aparatu mierniczego, należy natychmiast równocześnie z wysłaniem wpisać dosłownie do rejestru gorzelnianego w ten sposób, by pismo zajmowało całą szerokość strony rejestru. Przerwy w prawidłowym działaniu aparatu mierniczego, które nie zostały zapisane we właściwym miejscu rejestru w sposób powyżej wskazany, mają być uważane za nieoznajmione (§. 61, ustęp 4 i 5 ustawy o opodatkowaniu wódki).

W podobny sposób należy w myśl §. 63 ustawy o opodatkowaniu wódki wpisać uwiedomienie, że z powodu nieuniknionej przeszkody wstrzymano lub przerwano ruch gorzelnii. Przeszkody ruchu nie wpisane w ten sposób do rejestru, mają być uważane za nieoznajmione.

Zaniebanie zapisku w należytnym czasie do rejestru wskazówki zegaru aparatu mierniczego lub któregośkolwiek innego w §. 65 ustawy o opodatkowaniu wódki wymienionego szczegółu, jakoteż każdy niedokładny zapiszek do tego rejestru, karany będzie jako nieprawidłowe prowadzenie ksiąg grywną w kwocie od 5 do 200 złr. (§. 91 ustawy o opodatkowaniu wódki).

Źrądo robotę przeniesiono na aparat odpędowy			Aparat mierniczy		Różnica wskazówek zegaru z końcem 10., 20. i ostatniego dnia miesiąca	U w a g a
z kadzi Nr.	ilość hektolitrów	oznaczenie cukromierza przy + 14° Réaumur'a	numer	wskazówka zegaru		



Wzór Nr. XVII

(do §. 23, II rozp. wyk.).

Kraj:

Okręg kontrolny:

Okręg skarbowy:

Okręg podatkowy:

R e j e s t r

wyrobu wódki w gorzelnii opłacającej podatek od wyrobu
 Nr. kons. , w której używa się aparatu mierniczego, względnie zbiornika
 Nr. za miesięczny okres od do

Kierownik lub też jego zastępca ma prowadzić rejestr urzędownie do tego celu przysposobiony, w którym od początku opłatnego postępowania wyrobu wódki aż do jego zakończenia należy zapisywać następujące szczegóły:

- a) natychmiast, po rozpoczęciu przenoszenia materiałów surowych na aparat odpędowy, rodzaj i ilość ich w hehtolitrach;
- b) dzień i godzinę ukończenia pędzenia natychmiast po ukończeniu;
- c) w razie używania aparatu mierniczego co 12 godzin a to: o godzinie Smej rano i Smej wieczór wskazówki zegaru. W razie używania więcej aparatów miernicznych, należy przy zapisywaniu wskazówek aparatu podać także numer odnośnego aparatu;
- d) dzień i godzinę każdego zapisku (§. 23, II. rozp. wyk.).

W rejestr ten mają organa dozoru władz skarbowych zapisywać także wynik dokonanych rewizyj. Rejestr ten ma organ skarbowy, zajmujący się obrachunkiem, zamknąć co miesiąc po ukończeniu obrachunku i zabrać razem z dotyczącym przynależnym oznajmieniem i potwierdzonymi zawiadomieniami o ewentualnych przeszkodach ruchu, przerwach lub wadach aparatu mierniczego, względnie zbiornika itp. (§. 65 ustawy o opodatkowaniu wódki).

Uwiedomienie o przerwie w prawidłowym działaniu będącego w użyciu aparatu mierniczego, względnie zbiornika należy natychmiast równocześnie z wysłaniem wpisać dosłownie do rejestru gorzelnianego w ten sposób, by pismo zajmowało całą szerokość strony rejestru. Przerwy, które nie zostały zapisane we właściwym miejscu rejestru w sposób powyżej wskazany, mają być uważane za nieoznajmione (§. 61, ustęp 4 i 5 ustawy o opodatkowaniu wódki).

W podobny sposób należy w myśl §. 63 ustawy wpisać uwiedomienie, że z powodu nieuniknionej przeszkody wstrzymano lub przzerwano ruch gorzelnii. Przeszkody ruchu nie wpisane w ten sposób do rejestru, mają być uważane za nieoznajmione.

Zaniebdanie zapisku w należyłym czasie do rejestru wskazówki aparatu mierniczego, jakoteż każdy niedokładny zapisek do tegoż, będzie karany jako nieprawidłowe prowadzenie ksiąg.

Wzór Nr. XVIII

(do §. 24 I. rozp. wyk.).

Kraj:

Okręg kontrolny:

Okręg skarbowy:

Okręg podatkowy:

Oznajmienie

wywozu wódki za opłatą podatku konsumcyjnego z $\frac{\text{gorzelnia}}{\text{wolnego składu wódki.}}$
 w Nr. konsk.

Dzień i godzina wywozu	Ilość litrów	Zawartość alkoholu według 100-dzielnego alkoholu-metru przy 12° Réaumur'a	Stopnie heklitro-we (litry) alkoholu	Nazwisko	Miejsce zamieszkania	Wywóz ma nastąpić wedle stopy podatku konsumcyjnego po	Kwota przypadającego podatku konsumcyjnego		Powodzenie liczby porządkowej i daty bolety płatniczej lub kredytowej	Uwaga
							K	h		
		wódki, która ma być wywieziona		odbiorcy						

. dnia 18

.....
 kierownik ruchu.

Druk płatny na białym papierze.

Z a ł a t w i e n i e,

1. Pokryto boletą placieżą Nr. z dnia 18 r. k. urzędu Kredytową w opiewającą na kwotę K
2. Zapisano do rejestru oznajmieni pod pozycją Nr.
3. Wynik urzędowego sprawdzenia ze względu na: *)

Aneksyja	Zbadana ilość					Zbadana zawartość alkoholu		Ilość czystego alkoholu			Zapisano w rachunku z podatku konsumcyjnego pod pozycją Nr.	Uwaga
	według zanku ochowalczego w litrach	według wagi w kilogramach				według podziałki siłniczyniego alkoholu	przy temperaturze	zbadanej zawartości alkoholu	w litrach na 100 części	w kilogramach netto		
I	2	3	4	5	6	7	8	9	10	11	12	13

. dnia 18 r. organ skarbowy

Uwaga. *) Jeżeli wódka wywozi się za opłatą podatku konsumcyjnego bez interwencji urzędowej, wówczas mają szczególne pod L. 5 podatku pozostać niewypelnione i zapisano do rejestru oznajmieni w przeznaczony dla tego przedziale na następującą podstawie oznajmieni.

Wywóz ma w takich wypadkach wpisać do podatku z podatku konsumcyjnego kierownik metru lub jego zastępca, jeżeli go dokonaniu wywozu, a organ skarbowy ma odnośny Nr. pozycji zapisać dodatkowo do powyższego załącznika pod L. 12.

Wzór Nr. XIX

(do §. 24. II. rozp. wyk.).

Kraj:	Okręg kontrolny:
Okręg skarbowy:	Okręg podatkowy:
1. Oddano dnia 18	
2. Zapisano do rejestru oznajmień pod pozycją Nr.	
3. Sprawdzenie i porównanie oznajmienia z tegoż $\frac{\text{unikatem}}{\text{duplikatem}}$	

O z n a j m i e n i e

(Unikat — Duplikat)

wywozu wódki bez opłaty podatku konsumcyjnego z $\frac{\text{gorzelnii}}{\text{wolnego składu wódki}}$
 w Nr. konskr.

Czas, w przeciągu którego posyłka do wewnątrz wymienionego miejsca przeznaczenia do odprawy wchodowej ma być dostawioną.

organ skarbowy.

Oświadczenie wysyłającego.

Podpisany oznajmia organowi skarbowemu przeznaczonemu do dozorowania przedsiębiorstwa, wewnątrz wymienioną posyłkę wódki do wywozu bez opłaty podatku konsumcyjnego dla
 w kraj
 zobowiązując się posyłkę tę w niezmienionej ilości i jakości w przeciągu wyznaczonego czasu do odprawy wchodowej dostawić i ręczyć zarazem za przypadający podatek konsumcyjny.

Powyższe zobowiązania gasną dopiero wtedy, gdy przez załatwienie niniejszego oznajmienia udowodnionem zostanie, że dopełniono powyżej wymienionego zobowiązania.

dnia 18

wysyłający.

I. O z n a j m i e n i e												
Dzień wywozu	Ilość	Rodzaj i znaki	Numer	Ilość w hektolitrach	Zawartość alkoholu według podznaki 100-dziesiętnego alkoholuometry	Stopień hektolitrowe alkoholu	Nazwisko	Miejsce zamieszkania	Kraj	Podanie, czy wywóz nastąpić ma do wolnego składu, czy też do użycia wolnego od podatku	Stożka podatku konsumcyjnego za stopień hektolitrowy	Uwaga
	wódki przeznaczonej do wywozu					odbiorcy						
	1	2	3	4	5	6			7	8	9	

U w a g i: 1. W przedziale „Uwaga“ należy podać rodzaj pokrycia, jeżeli w ogóle pokrycie ma się złożyć.

2. Przy wywozie do użycia wolnego od podatku należy w przedziale „Uwaga“ nwidocznić także datę i liczbę pozwolenia udzielonego odbiorcy.

Załatwienie.

1. Oddano dnia 18

2. Zapisano w rejestrze przychodu pod pozycją Nr.

3. Wynik urzędowego sprawdzenia ze względu na:

a) naczynia i urzędowe zamknięcia:

b) odebraną ilość a mianowicie:

Ilość Rodzaj i znaki Numer	Zbadana ilość			Zbadana zawartość alkoholu		Redukcyja ilości			Ilość czystego alkoholu	W porównaniu z urzędowym wywodem oględzin na miejscu nadania okazuje się		Obok wykazany ubytek przekracza ilość zwolony zańk transportowy o	Za obok wykazany ubytek ma wysyłać podatek konsumcyjny		Uwaga			
	według znaku celnowniczego w litrach	wedle wagi w kilogramach		według podziałki standardowego alkoholometru	przy temperaturze według stopni Réaum.	zbadanej zawartości alkoholu na rzeczywistą siłę według tablicy I.	w litrach na rzeczywistą objętość według tablicy II.	w kilogramach netto na litry według tablicy III.		stopni hektolitrowych	stopni hektolitrowych		w kwocie	Uwaga				
naczyni	brutto	tara	netto		przy 12° Réamura				stopni hektolitrowych (litrów) w każdym naczyniu i sumarycznych stopni	nadwyżka	ubytek	stopni hektolitrowych	według stopy po	K	h	Uwaga		
1	2	3	4	5	6	7	8	9	10	11	12	13	14	15	16	17	18	

. dnia 18

organ skarbowy.

Widziano w gorzelni miejsca wysyłki dnia 18
wolnym składzie wódki

organ skarbowy.

Wzór Nr. XX

(do §. 24, II A, l. 2 rozp. wykon.).

R e j e s t r

na poświadczenia złożenia wydane wysyłającym wódkę.

Nr. pozycji.....	Kwota, na którą opiewa poświadczenie złożenia	
	<i>K</i>	<i>h</i>
<p>N. N. w Nr. konskr. złożył według rozporządzenia c. k. (władzy skarbowej I. instancyi) w z dnia 18. l. w tutejszym c. k. urzędzie tytułem pokrycia transportu wódki, którą ma się wysłać z gorzelni bez opłacania podatku konsumcyjnego, kwotę <i>K.</i> słowami.....</p> <p>Na podstawie tego pokrycia wydano wymienionemu <u>poświadczenie</u> częściowe poświadczenie na kwotę....., słowami..... </p> <p>Data.</p> <p>Podpis.</p> <p>(Pieczęć urzędowa.)</p>		

Kraj:

C. k. Urząd:

Poświadczenie złożenia.



Poświadczenie złożenia Nr.

Według rozporządzenia c. k. (władzy skarbowej I. instancyi) z dnia

..... 18..... l..... złożył N. N.

w..... w tutejszym c. k. urzędzie.....

pokrycie kwoty..... K (słowami) i może na podstawie niniejszego

poświadczenia złożenia oznajmić do wywozu bez opłacania podatku konsumcyjnego

z każdej gorzelnii położonej w królestwach i krajach w Radzie państwa reprezentowa-

nych w porozumieniu z przedsiębiorcą taką ilość wódki, ażeby podatek konsumcyjny

przypadający od tej wódki miał jeszcze pokrycie w powyższej kwocie.

Data:

Podpis.

Wzór Nr. XXI
(do §. 25, A. rozp. wykon.)

(Z przykładem
dla gorzelni rolniczej.)

Kraj: _____

Okręg skarbowy: _____

Okręg podatkowy: _____

Rachunek z podatku konsumcyjnego

A.

(Przychód)

gorzelni
w Nr. konskr. na kampanię
od 1. września 18 . . do 31. sierpnia 18 . .

Z 7 arkuszy.

Z załącznikami, a mianowicie:

Gorzelni tej wolno według rozporządzenia c. k. (władzy skarkowej I. instancyi) w
z dnia 18 . . l. wyrobić w okresie produkcyjnym
18 słowami ośmdziesiąt siedem tysięcy stopni hektolitrowych (litrów) alkoholu po niższej stopie podatku
konsumcyjnego.

Z zapasu pozostałego z kampanii 18 . . / . . można w kampanii 18 wywieźć po niższej stopie
podatku konsumcyjnego 3050 (trzy tysiące pięćdziesiąt) stopni hektolitrowych.

Nr. pozycji	Data	Według miesięcznego stwierdzenia			wyrobiona ilość alkoholu	Posyłki, które ewentualnie do gorzelnii napowrót wróciły	
		z dnia	za czas				w stopniach hektolitrowych
			od	do			
			rok, miesiąc, dzień				
1	2	3	4	5	6	7	
1	1./9. 18 . . .	Zapas z poprzedniej kampanii, a mianowicie:					
					3.050		
					1.020		
				Ogólny zapas	4.070		
10	26./9. 18 . . .	26./9. 18 . . .	17./9. 18 . . .	26./9. 18 . . .	2.930		
				Zamknięto do badania zapasów dnia 26./9. 18 . . .	7.000		
				odliczyć rozchód (bez zaników)	-		
				pozostaje zapas rachunkowy	7.000		
				znaleziony rzeczywisty zapas	6.858		
				Okazuje się ubytek w ilości	142		
				który w porównaniu z ogólnym przychodem w ilości 7000 stopni hektolitrowych wypada poniżej 5% w obec czego część ubytku przekraczająca największy dozwolony zanik wynosząca 113 stopni hektolitrowych nadaje się do potrącenia.			
				Na rozchód zapisano pod pozycją Nr. 1 zeszytu dla rozchodu.			

NB. Przy zamknięciu okazujący się ubytek brutto w ilości 142 stopni hektolitrowych rozdziela się stosownie do obu stóp podatku na największy zanik w ilości 29 stopni hektolitrowych i na przekraczający największy zanik ubytek potrącalny w ilości 113 stopni hektolitrowych, który tymczasowo należy zapisać po wyższej stopie podatku na rozchód.

Policzony ogólny zanik		Okazuje się				Potwierdzenie zapisania ze strony		Uwaga
po niższej	po wyższej	opodatko- wać się mający (nad 5%)	potrącalny	nie potra- calna (nad 5%)	potrącalna	kierownika ruchu lub przed- siębiorcy	organu skarbo- wego	
stopie podatku konsumcyjnego		ubytek		nadwyżka				
w stopniach hektolitrowych								
8	9	10	11	12	13	14	15	16
						N. N.	N. N.	
						N. N.	N. N.	
25	4		113			N. N.	N. N.	

Dozwolony największy zanik w ilości 29 stopni hektolitrowych (według przeglądu składowego) jest mniejszy aniżeli okazujący się przy tem zamknięciu ubytek, a temsamem należy go zaliczyć i rozdzielić w stosunku ilości rozchodu między obie stopy podatku. Gdy w tym okresie zamknięcia nie było żadnych rozchodów, należy zanik rozdzielić w stosunku ilości przychodu (patrz §. 26, l. 7, ustęp ostatni, zapas wraz z produkcją). Nową produkcję należy zaliczyć po niższej stopie podatku.

Rozdział zaniku:

Ogólny zanik	29	$x : 29 = 1.020 : 7.000$
Ogólny przychód	7.000 z tego	$\frac{1.020 \times 29}{9180}$
po wyższej stopie podatku	1.020	$\frac{2040}{29580 : 7000 = 4:2 \text{ przeto}}$
		15
		1
		po wyższej stopie podatku 4
		„ niższej „ „ 25
		razem 29

Nr. pozycji	Data	Według miesięcznego stwierdzenia			wyrobiona ilość alkoholu	Posylki, które ewentualnie do gorzelni napowrót wróciły	
		z dnia	za czas				w stopniach hektolitrowych
			od	do			
			rok, miesiąc, dzień				
1	2	3	4	5	6	7	
3	26./9. 18 . .	Zapasy rachunkowy			7.000		
4	26./10. 18 . .	26./10. 18 . .	26./9. 18 . .	26./10. 18 . .	14.109		
		Zamknięto do badania zapasów dnia 26. 10. 18			21.109		
		odliczyć rozchód			9.577		
		pozostaje zapas rachunkowy			11.532		
		znaleziony rzeczywisty zapas			11.544		
		Okazuje się nadwyżka w ilości			12		
		która w porównaniu z ogólnym przychodem w ilości 21.109 stopni hektolitrowych, przedstawia się jako poniżej 5%, a temsamem nadaje się do potrącenia.					
		Na przychód zapisano pod pozycją Nr. 6 zeszyciu dla przychodu.					

Policzony ogólny zanik		Okazuje się				Potwierdzenie zapisania ze strony		Uwaga
po niższej	po wyższej	opodatko- wać się mający (nad 5%)	potrącalny	nie potrą- calna (nad 5%)	potrącalna	kierownika ruchu lub przed- siębiorcy	organu skarbo- wego	
stopie podatku konsumcyjnego		ubytek		nadwyżka				
w stopniach hektolitrowych								
8	9	10	11	12	13	14	15	16
						N. N.	N. N.	
						N. N.	N. N.	
					12	N. N.	N. N.	

Dozwolony największy zanik wynosi (według przeglądu składowego) 135 stopni hektolitrowych, a w obec tego, iż ten obrachunek wykazuje nadwyżkę, ma pozostać niezaliczonym.

Nr. pozycji	Data	Według miesięcznego stwierdzenia			wyrobiona ilość alkoholu	Posylki, które ewentualnie do gorzelnii napowrót wróciły	
		z dnia	za czas				
			od	do			
		rok, miesiąc, dzień					w stopniach hektolitrowych
1	2	3	4	5	6	7	
5	26./10. 18 . .	Zapasy rachunkowy			11.532		
6	18 . .	nadwyżka z poprzedniego zamknięcia			12		
7	26./11. 18 . .	26./11. 18 . .	26./10. 18 . .	26./11. 18 . .	11.822		
		Zamknięto do badania zapasów dnia 26./11. 18			23.366		
		odliczyć rozchód			16.850		
		pozostaje zapas rachunkowy			6.516		
		znaleziony rzeczywisty zapas			6.426		
		Okazuje się ubytek w ilości			90		
		który w porównaniu z ogólnym przychodem w ilości 23.366 stopni hektolitrowych przedstawia się jako poniżej 5‰.					
		Na rozchód zapisano pod pozycją Nr. 18 zeszyciu dla rozchodu.					

Policzony ogólny zanik		Okazuje się				Potwierdzenie zapisania ze strony		Uwaga
po niższej	po wyższej	opodatko- wać się mający (nad 5%)	potrącalny	nie potrą- calna (nad 5%)	potrącalna	kierownika ruchu lub przed- siębiorcy	organu skarbo- wego	
stopie podatku konsumcyjnego		ubytek		nadwyżka				
w stopniach hektolitrowych								
8	9	10	11	12	13	14	15	16
						N. N.	N. N.	
						N. N.	N. N.	
						N. N.	N. N.	
90						N. N.	N. N.	

Dozwolony największy zanik wynosi (według przeglądu składowego) 111 stopni hektolitrowych.

Ze względu na obok wykazany ubytek 90 stopni hektolitrowych, należy zanik zarachować tylko w wysokości 90 stopni hektolitrowych i w stosunku ilości rozchodu rozdzielić między obie stopy podatku.

Nr. pozycyi	Data	Według miesięcznego stwierdzenia				Pożytki, które ewentualnie do gorzelnii napowrót wróciły	
		z dnia	za czas		wyrobiona ilość alkoholu		
			od	do			
			rok, miesiąc, dzień				w stopniach hektolitrowych
1	2	3	4	5	6	7	
8	26./11. 18 . .	Zapasy rachunkowy			6.516		
9	26./12. 18 . .	26./12. 18 . .	26./11. 18 . .	26./12. 18 . .	16.275		
		Zamknięto do badania zapasów dnia 26./12. 18			22.791		
		odliczyć rozchód			17.990		
		pozostaje zapas rachunkowy			4.801		
		znaleziony rzeczywisty zapas			4.749		
		Okazuje się ubytek w ilości			52		
		który w porównaniu z ogólnym przychodem w ilości 22.791 stopni hektolitrowych przedstawia się jako poniżej 5%.					
		Na rozchód zapisano pod pozycją Nr. 25 zeszyciu dla rozchodu.					

Policzony ogólny zanik		Okazuje się				Potwierdzenie zapisania ze strony		Uwaga
po niższej	po wyższej	opodatko- wać się mający (nad 5%)	potrącalny	nie potrą- calna (nad 5%)	potrącalna	kierownika ruchu lub przed- siębiorcy	organu skarbo- wego	
stopie podatku konsumcyjnego		ubytek		nadwyżka				
w stopniach hektolitrowych								
8	9	10	11	12	13	14	15	16
						N. N.	N. N.	
						N. N.	N. N.	
52						N. N.	N. N.	

Dozwolony największy zanik wynosi (według przeglądu składowego) 147 stopni hektolitrowych, należy jednak ze względu na obok wykazany ubytek 52 stopni hektolitrowych zarachować tylko w wysokości 52 stopni hektolitrowych i w stosunku ilości rozchodu rozdzielić.

Nr. pozycji	Data	Według miesięcznego stwierdzenia				Posyłki, które ewentualnie do gorzelnii napowrót wróciły	
		z dnia	za czas		wyrobiona ilość alkoholu		
			od	do			
			rok, miesiąc, dzień		w stopniach hektolitrowych		
1	2	3	4	5	6	7	
10	26./12. 18 . .	Zapas rachunkowy			4.801		
11	26./1. 18 . .	26./1. 18 . .	26./12. 18 . .	26. 1. 18 . .	16.162		
		Zamknięto do badania zapasów dnia 26./1. 18			20.963		
		odliczyć rozchód			18.032		
		pozostaje zapas rachunkowy			2.931		
		znaleziony rzeczywisty zapas			2.765		
		Okazuje się ubytek w ilości			166		
		<p>który w porównaniu z ogólnym przychodem w ilości 20.963 stopni hektolitrowych przedstawia się jako poniżej 5%, w obec czego część ubytku przekraczająca największy dozwolony zanik, wynosząca 27 stopni hektolitrowych nadaje się do potrącenia.</p> <p>Na rozchód zapisano pod pozycją Nr. 32 zeszyciu dla rozchodu.</p>					

Policzony ogólny zanik		Okazuje się				Potwierdzenie zapisania ze strony		Uwaga
po niższej	po wyższej	opodatko- wać się mający (nad 5%)	potrącalny	nie potrą- calna (nad 5%)	potrącalna	kierownika ruchu lub przed- siębiorcy	organu skarbo- wego	
stopie podatku konsumcyjnego		ubytek		nadwyżka				
w stopniach hektolitrowych								
8	9	10	11	12	13	14	15	16
						N. N.	N. N.	
						N. N.	N. N.	
115	24	.	27	.	.	N. N.	N. N.	

Największy dozwolony zanik wynosi (według przeglądu składowego) 139 stopni hektolitrowych, a temsamem jest mniejszy od ubytku w ilości 166 stopni hektolitrowych, jest zatem w całości policzalny i należy go w stosunku ilości rozchodu rozdzielić między obie stopy podatku.

Rozdział zaniku:

Ogólny zanik	139	x : 139 = 3140 : 18032
		3140 × 139
		28260
Ogólny rozchód	18.032 z tego	9420
		3140
po wyższej stopie podatku	3.140	436460 : 18032 = 24·2 przeto
		75820
		36920
		856
		po wyższej stopie podatku . . . 24
		po niższej stopie podatku . . . 115
		razem . 139

Nr. pozycji	Data	Według miesięcznego stwierdzenia				Poсылki, które ewentualnie do gorzelni napowrót wróciły
		z dnia	za czas		wyrobiona ilość alkoholu	
			od	do		
			rok, miesiąc, dzień		w stopniach hektolitrowych	
1	2	3	4	5	6	7
12	26./1. 18 . .	Zapasy rachunkowy			2.931	
13	26./2. 18 . .	26./2. 18 . .	26./1. 18 . .	26. 2. 18 . .	10.804	
		Zamknięto do badania zapasów doia 26./2. 18			13.735	
		odliczyć rozchód			9.871	
		pozostaje zapas rachunkowy			3.864	
		znaleziony rzeczywisty zapas			3.864	
		nie okazuje się ani nadwyżka, ani ubytek	

Nr. pozycji	Data	Według miesięcznego stwierdzenia				w stopniach hektolitrowych	Posylki, które ewentualnie do gorzelnii napowrót wróciły
		z dnia	za czas		wyrobiona ilość alkoholu		
			od	do			
			rok, miesiąc, dzień				
1	2	3	4	5	6	7	
14	26./2. 18 . .	Zapas rachunkowy			3.864		
15	26./3. 18 . .	26./3. 18 . .	26./2. 18 . .	26./3. 18 . .	11.322		
		Zamknięto do badania zapasów dnia 26./3. 18			15.186		
		odliczyć rozchód			10.164		
		pozostaje zapas rachunkowy			5.022		
		znaleziony rzeczywisty zapas			4.948		
		Okazuje się ubytek w ilości			74		
		który w porównaniu z ogólnym przychodem w ilości 15.186 stopni hektolitrowych, przedstawia się jako poniżej 5‰.					
		Na rozchód zapisano pod pozycję Nr. 40 zezeszytu dla rozchodu.					

Policzony ogólny zanik		Okazuje się				Potwierdzenie zapisania ze strony		Uwaga
po niższej	po wyższej	opodatkować się mający (nad 5%)	potrącalny	nie potrącalna (nad 5%)	potrącalna	kierownika ruchu lub przedsiębiorcy	organu skarbowego	
stopie podatku konsumcyjnego		ubytek		nadwyżka				
w stopniach hektolitrowych								
8	9	10	11	12	13	14	15	16
						N. N.	N. N.	
						N. N.	N. N.	
59	15					N. N.	N. N.	

Największy dozwolony zanik wynosi (według przeglądu składowego) 97 stopni hektolitrowych, należy jednak ze względu na obok wykazany ubytek zarachować tylko 74 stopni hektolitrowych a mianowicie w stosunku ilości rozchodu między obie stopy podatku.

Rozdział zaniku:

Policzalny zanik	74	$x : 74 = 2000 : 10164$
		$\frac{2000 \times 74}{14000}$
Ogólny rozchód	10.164 z tego	8000
		14000
po wyższej stopie podatku	2.000	$148000 : 10164 = 14\cdot5$ przeto
		46360
		57040
		6220
po wyższej stopie podatku	15	
„ niższej „ „	59	
	razem	74

Nr. pozycji	Data	Według miesięcznego stwierdzenia				Posyłki, które ewentualnie do gorzelnii napowrót wróciły	
		z dnia	za czas		wyrobiona ilość alkoholu		
			od	do			
			rok, miesiąc, dzień		w stopniach hektolitrowych		
1	2	3	4	5	6	7	
16	26./3. 18 . .	Zapas rachunkowy			5.022		
17	26./4/ 18 . .	26./4. 18 . .	26 3. 18 . .	26./4. 18 . .	11.187		
		Zamknięto do badania zapasów dnia 26./4. 18			16.209		
		odliczyć rozchód			12.000		
		pozostaje zapas rachunkowy			4.209		
		znaleziony rzeczywisty zapas			4.312		
		Okazuje się nadwyżka w ilości			103		
		która w porównaniu z ogólnym przychodem w ilości 16.209 stopni hektolitrowych, przedstawia się jako poniżej 5 ⁰ / ₀ , a temsamem nadaje się do potrącenia.					
		Na przychód zapisano pod pozycją Nr. 19 zeszytu dla przychodu.					

Policzony ogólny zanik		Okazuje się				Potwierdzenie zapisania ze strony		Uwaga
po niższej	po wyższej	opodatko- wać się mający (nad 5%)	potrącalny	nie potrą- calna (nad 5%)	potrącalna	kierownika ruchu lub przed- siębiorcy	organu skarbo- wego	
stopie podatku konsumcyjnego		ubytek		nadwyżka				
w stopniach hektolitrowych								
8	9	10	11	12	13	14	15	16
						N. N.	N. N.	
						N. N.	N. N.	
					103	N. N.	N. N.	

Największy dozwolony zanik wynosi (według przeglądu składowego) 99 stopni hektolitrowych i pozostaje niezaliczonym, ponieważ zamknięcie wykazało nadwyżkę.

Nr. pozycji	Data	Według miesięcznego stwierdzenia				Posyłki, które ewentualnie do gorzelnii napowrót wróciły	
		z dnia	za czas		wyrobiona ilość alkoholu		
			od	do			
			rok, miesiąc, dzień				w stopniach hektolitrowych
1	2	3	4	5	6	7	
18	26./4. 18 . .	Zapas rachunkowy			4.209		
19	26./4. 18 . .	Nadwyżka z poprzedniego zamknięcia			103		
		Zamknięto do badania zapasów dnia 26./5. 18			4.312		
		odliczyć rozchód			2.900		
		pozostaje zapas rachunkowy			1.412		
		znaleziony rzeczywisty zapas			1.195		
		Okazuje się ubytek w ilości			217		
		który w porównaniu z ogólnym przychodem w ilości 4.312 stopni hektolitrowych, przedstawia się nad 5%, a temsamem nie jest dopuszczalny do potrącenia.					
		Ubytek przewyższający o 214 stopni hektolitrowych największy zanik w ilości 3 stopni hektolitrowych życzy sobie przedsiębiorca opłacić po niższej stopie podatku ze względu na kontyngent, jaki jeszcze posiada.					
		Na rozchód zapisano pod pozycją Nr. 52 zesztytu dla rozchodu.					

Policzony ogólny zanik		Okazuje się				Potwierdzenie zapisania ze strony		Uwaga
po niższej	po wyższej	opodatko- wać się mający (nad 5%)	potrącalny	nie potrą- calna (nad 5%)	potrącalna	kierownika ruchu lub przed- siębiorcy	organu skarbo- wego	
stopie podatku konsumcyjnego		ubytek		nadwyżka				
w stopniach hektolitrowych								
8	9	10	11	12	13	14	15	16
						N. N.	N. N.	Ubytek w ilości 214 stopni hekto- litrowych opłacono w urzędzie podatko- wym w..... do pozycji Nr..... kwitariusza dodat- kowych podatków dnia..... 18.. (Boleta przylega.)
						N. N.	N. N.	
	3	214				N. N.	N. N.	

Największy dozwolony zanik wynosi (według przeglądu składowego) 3 stopnie hektolitrowe i jest w uwzględnieniu na oboczny ubytek w całości policzalny.

Ponieważ w tym okresie obrachunkowym rozchody tylko po wyższej stopie podatku istniały, należy także zanik do wyższej stopy podatku zaciągnąć.

Nr. pozycji	Data	Według miesięcznego stwierdzenia			w stopniach hektolitrowych	Posylki, które ewentualnie do gorzelnii napowrót wróciły
		z dnia	za czas			
			od	do		
			rok, miesiąc, dzień			
1	2	3	4	5	6	7
20	26./5. 18 . .	Zapas rachunkowy			1.412	
		Zamknięto do badania zapasów dnia 26./6. 18			1.412	
		odliczyć rozchód			1.017	
		pozostaje zapas rachunkowy			395	
		znaleziony rzeczywisty zapas			467	
		Okazuje się nadwyżka w ilości			72	
		która w porównaniu z ogólnym przychodem w ilości 1412 stopni hektolitrowych przedstawia się nad 5%, a temsamem nie nadaje się do potrącenia.				
		Na przychód zapisano pod pozycją Nr. 22 zeszyciu dla przychodu.				

Nr. pozycji	Data	Według miesięcznego stwierdzenia				Pożytki, które ewentualnie do gorzelnii napowrót wróciły	
		z dnia	za czas		wyrobiona ilość alkoholu		
			od	do			
		rok, miesiąc, dzień			w stopniach hektolitrowych		
1	2	3	4	5	6	7	
21	26./6. 18 . .	Zapas rachunkowy			395		
22	26./6. 18 . .	Nadwyżka z poprzedniego zamknięcia			72		
		Zamknięto do badania zapasów dnia 26. 7. 18			467		
		odliczyć rozchód			200		
		pozostaje zapas rachunkowy			267		
		znaleziony rzeczywisty zapas			241		
		Okazuje się ubytek w ilości			26		
		który w porównaniu z ogólnym przychodem w ilości 467 stopni hektolitrowych przedstawia się nad 5%, a temsamem nie jest dopuszczalny do potrącenia. Ze względu jednak na wyczerpany kontyngent ma być po wyższej stopie opłacony.					
		Na rozchód zapisano pod pozycją Nr. 55 zeszyciu dla rozchodu.					

Policzony ogólny zanik		Okazuje się				Potwierdzenie zapisania ze strony		Uwaga
po niższej	po wyższej	opodatko- wać się mający (nad 5%)	potrącalny	nie potrą- calna (nad 5%)	potrącalna	kierownika ruchu lub przed- siębiorcy	organu skarbo- wego	
stopie podatku konsumcyjnego		ubytek		nadwyżka				
w stopniach hektolitrowych								
8	9	10	11	12	13	14	15	16
						N. N.	N. N.	Ubytek w ilości 26 stopni hekto- litrowych opłacono w urzędzie podatko- wym w do pozycyi Nr. kwitariusza doda- tkowych podatków na dniu 18. (Boleta przylega.)
						N. N.	N. N.	
		26				N. N.	N. N.	

Największy dozwolony zanik wynosi (według przeglądu składowego) 0 stopni hektolitrowych.

Nr. pozycji	Data	Według miesięcznego stwierdzenia				Przesyłki, które ewentualnie do gorzelnii napowrót wróciły	
		z dnia	za czas		wyrobiona ilość alkoholu		
			od	do			
			rok, miesiąc, dzień		w stopniach hektolitrowych		
1	2	3	4	5	6	7	
23	26./7. 18 . .	Zapasy rachunkowy			267		
		Zamknięto do badania zapasów dnia 31./8. 18			267		
		odliczyć rozchód			136		
		pozostaje zapas rachunkowy			131		
		znaleziony rzeczywisty zapas			129		
		Okazuje się ubytek w ilości			2		
		który w porównaniu z ogólnym przychodem w ilości 267 stopni hektolitrowych, przedstawia się jako poniżej 5‰, a temsamem nadaje się do potrącenia.					
		Na rozchód zapisano pod pozycję Nr. 57 zeszytu dla rozchodu.					

Policzony ogólny zanik		Okazuje się				Potwierdzenie zapisania ze strony		Uwaga
po niższej	po wyższej	opodatko- wać się mający (nad 5%)	potrącalny	nie potrą- calna (nad 5%)	potrącalna	kierownika ruchu lub przed- siębiorcy	organu skarbo- wego	
stopie podatku konsumcyjnego		ubytek		nadwyżka				
w stopniach hektolitrowych								
8	9	10	11	12	13	14	15	16
						N. N.	N. N.	
			2			N. N.	N. N.	

Największy dozwolony zanik wynosi (według przeglądu składowego) 0 stopni hektolitrowych.

P r z e- obrotu i dokona-

Nr. pozycji	Czas, do którego odnosi się zamknięcie	Przychód wraz z nadwyżkami	Rozchód wraz z ubytkami i zanikami		Ogółem	
			po niższej stopie podatku konsumcyjnego	po wyższej stopie podatku konsumcyjnego	nadwyżki	ubytki
			w stopniach hektolitrowych			
1	2	3	4	5	6	7
	Zapasy początkowy, a mianowicie:					
1	{ po wyższej stopie podatku	1.020
	{ „ niższej	3.050
2	1./9. 18. . . do 26./9. 18. .	2.930	.	.	.	142
3	26./9. . . „ 26./10. . .	14.109	9.460	117	12	.
4	26./10. . . „ 26./11. . .	11.834	16.850	.	.	90
5	26./11. . . „ 26./12. . .	16.275	17.990	.	.	52
6	26./12. . . „ 26./1. 18. . .	16.162	14.892	3.140	.	166
7	26./1. 18. . . „ 26./2. 18. . .	10.804	9.495	376	.	.
8	26./2. . . „ 26./3. . .	11.322	8.164	2.000	.	74
9	26./3. . . „ 26./4. . .	11.187	11.985	15	103	.
10	26./4. . . „ 26./5. . .	103	.	2.900	.	217
11	26./5. . . „ 26./6. . .	.	1.014	6	72	.
12	26./6. . . „ 26./7. . .	72	200	.	.	26
13	26./7. . . „ 31./8.	136	.	2
14	ubytek dnia 31./8.	2	.	.
	razem	98.868	90.050	8.689	187	769
	od tego rozchód wraz z ubytkiem	98.739	98.739		976	
	Pozostaje zapas, który na nowy rachunek przeniesiony zostaje w ilości	129				
	a który ze względu na wyczerpany kontyngent tylko po wyższej stopie podatku można wywieźć.					

g l ą d
nego zestawienia.

Policzony zanik	Nadwyżki po nad 5% nie nadające się do potrącenia	Ubytki po nad 5% od których należy się podatek	Potrącalne		U w a g a
			nadwyżki	ubytki	
w stopniach hektolitrowych					
8	9	10	11	12	
.	Zapas kontyngentowy z poprzedniej kampanii 3.030
29	.	.	.	113	Na bieżącą kampanię definitywnie wyznaczony kontyngent 87.000
.	.	.	12	.	razem . 90.050
90	Wydano po niższej stopie podatku 90.050
52	reszta kontyngentu . 0
139	.	.	.	27	-----
74	Ogólny rozehód (przedziałka 7) wynika ze zliczeń przedziałek 8, 10 i 12.
.	.	.	103	.	Ogólna nadwyżka (przedziałka 6) wynika ze zliczeń przedziałek 9 i 11.
3	.	214	.	.	-----
.	72	.	.	.	
.	.	26	.	.	
.	.	.	.	2	
387	72	240	115	142	
		956		115	
				27	Obok zapisany ubytek z rachunkowego zestawienia nadwyżek i ubytków w ilości 27 stopni hektolitrowych, opłacono z uwagi na wyczerpany kontyngent po wyższej stopie podatku w urzędzie podatkowym w do kwitariusza podatków dodatkowych pod pozycją Nr. . . . dnia 18 (Boleta przylega).

Date	Description	Debit	Credit
1880	Jan 1 Balance		100.00
1881	Feb 15	50.00	
1882	Mar 20	25.00	
1883	Apr 10	15.00	
1884	May 5	30.00	
1885	Jun 15	20.00	
1886	Jul 10	10.00	
1887	Aug 5	5.00	

Wzór Nr. XXI
(do §. 25 A, rozp. wykon.).

(Z przykładem
dla gorzelni rolniczej.)

Kraj: _____

Okręg skarbowy: _____

Okręg podatkowy: _____

Rachunek z podatku konsumcyjnego

B.

(Rozchód)

gorzelni
w Nr. konskr. na kampanię
od 1. września 18 . . do 31. sierpnia 18 . .

Z 7 arkuszy.

Z 1 załącznikiem, a mianowicie:

przełędem składu.

Numer pozycji	D a t a	Powołanie pozycji rejestru oznajmień	Po niższej stopie		
			za opłatą	bez opłaty	razem
			podatku konsumcyjnego		
Stopni hektolitro-					
1	2	3	4	5	6
	Zamknięto dnia 26./9 18
1	26./9. 18	zanik	.	25	25
	potrącalny ubytek				
2	28./9. 18	1	.	720	720
3	28./9. 18	2	.	1.280	1.280
4	30./9. 18	3	140	.	140
5	3./10. 18	4	.	1.600	1.600
6	7./10. 18	5	.	210	210
7	10./10. 18	6	175	.	175
8	14./10. 18	7	.	1.030	1.030
9	18./10. 18	8	.	1.500	1.500
10	19./10. 18	9	.	1.000	1.000
11	22./10. 18	10	.	580	580
12	25./10. 18	11	.	1.200	1.200
zamknięto dnia 26./10. 18			315	9.145	9.460
doliczyć rozchód po wyższej stopie podatku	117
ogólny rozchód	9.577
do przeniesienia			315	9.145	9.460

Numer pozycji	D a t a	Powołanie pozycji rejestru oznajmień	Po niższej stopie		
			za opłatą	bez opłaty	razem
			podatku konsumcyjnego		
			Stopni hektolitro-		
1	2	3	4	5	6
		z przeniesienia .	315	9.145	9.460
13	27./10. 18 . .	12	.	3.200	3.200
14	31./10. 18 . .	13	.	1.820	1.820
15	1./11. 18 . .	14	.	1.300	1.300
16	8./11. 18 . .	15	.	5.230	5.230
17	25./11. 18 . .	16	.	5.300	5.300
	zamknięto dnia 26./11. 18	16.850	16.850
	doliczyć rozchód po wyższej stopie po- datku
	ogólny rozchód	16.850
		do przeniesienia .	315	25.995	26.310

Po wyższej stopie			Potwierdzenie zapisania ze strony		U w a g a
za opłatą	bez opłaty	razem	kierownika gorzelní	organu skarbowego	
podatku konsumcyjnego					
wych alkoholu					
7	8	9	10	11	12
.	117	117			
.	.	.	N. N.	N. N.	
.	.	.	N. N.	N. N.	
.	.	.	N. N.	N. N.	
.	.	.	N. N.	N. N.	
.	.	.	N. N.	N. N.	
.	.	.	N. N.	N. N.	
.	.	.	N. N.	N. N.	
.	117	117			

Numer pozycji	D a t a	Powołanie pozycji rejestru oznajmień	P o n i ż s z e j s t o p i e		
			za opłatą	bez opłaty	razem
			podatku konsumcyjnego		
S t o p n i h e k t o l i t r o -					
1	2	3	4	5	6
		z przeniesienia	315	25.995	26.310
18	26./11. 18 .	zanik	.	90	90
19	4./12. 18 . .	17	.	2.040	2.040
20	8./12. 18 . .	18	.	5.000	5.000
21	11./12. 18 . .	19	.	2 800	2.800
22	13./12. 18 . .	20	.	4.100	4.100
23	19./12. 18 . .	21	.	2.730	2.730
24	24./12. 18 . .	22	.	1.230	1.230
	zamknięto dnia 26./12. 18	17.990	17.990
	doliczyć rozchód po wyższej stopie po- datku
	ogólny rozchód	17.990
		do przeniesienia .	315	43.985	44.300

Numer pozycji	D a t a	Powołanie pozycji rejestru oznajmień	Po niższej stopie		
			za opłatą	bez opłaty	razem
			podatku konsumcyjnego		
Stopni hektolitro-					
1	2	3	4	5	6
		z przeniesienia	315	43.985	44.300
25	26./12. 18 . . .	zanik	.	52	52
26	30./12. 18 . . .	23	.	4.248	4.248
27	5./1. 18 . . .	24	.	2.130	2.130
28	7./1. 18 . . .	25	.	2.130	2.130
29	14./1. 18 . . .	26	.	1.526	15.26
30	18./1. 18 . . .	27	.	3.474	3.474
31	25./1. 18 . . .	28	.	1.332	1.332
	zamknięto dnia 26./1. 18	14.892	14.892
	doliczyć rozchód po wyższej stopie po- datku	3.140
	ogólny rozchód	18.032
		do przeniesienia .	315	58.877	59.192

Po wyższej stopie			Potwierdzenie zapisania ze strony		U w a g a
za opłatą	bez opłaty	razem	kierownika gorzelnii	organu skarbowego	
podatku konsumcyjnego					
w y c h a l k o h o l u					
7	8	9	10	11	12
.	117	117	.	.	
.	.	.	N. N.	N. N.	
.	.	.	N. N.	N. N.	
.	3.140	3.140	N. N.	N. N.	
.	.	.	N. N.	N. N.	
.	.	.	N. N.	N. N.	
.	.	.	N. N.	N. N.	
.	.	.	N. N.	N. N.	
.	3.140	3.140	.	.	
.	
.	.	.	N. N.	N. N.	
.	3.257	3.257	.	.	

Numer pozycyi	D a t a	Powołanie pozycyi rejestru oznajmień	P o n i ż s z e j s t o p i e		
			za opłatą	bez opłaty	razem
			podatku konsumcyjnego		
Stopni hektolitro-					
1	2	3	4	5	6
		z przeniesienia .	315	58.877	59.192
32	26./1. 18 . .	zanik	.	115	115
		potrącalny ubytek
33	2./2. 18 . .	29	.	3.660	3.660
34	7./2. 18 . .	30	.	4.210	4.210
35	19./2. 18 . .	31	.	1.510	1.510
	zamknięto dnia 26./2. 18	9.495	9.495
	doliczyć rozchód po wyższej stopie po- datku	376
	ogólny rozchód	9.871
		do przeniesienia	315	68.372	68.687

Po wyższej stopie			Potwierdzenie zapisania ze strony		U w a g a
za opłatą	bez opłaty	razem	kierownika gorzelnii	organu skarbowego	
podatku konsumcyjnego					
w y c h a l k o h o l u					
7	8	9	10	11	12
.	3.257	3.257			
.	24	24	} N. N.	} N. N.	
.	27	27			
.	.	.	N. N.	N. N.	
.	.	.	N. N.	N. N.	
.	325	325	N. N.	N. N.	
.	376	376			
.	.	.			
.	.	.	N. N.	N. N.	
.	3.633	3.633			

Numer pozycji	D a t a	Powołanie pozycji rejestru oznajmień	Po niższej stopie		
			za opłatą	bez opłaty	razem
			podatku konsumcyjnego		
Stopni hektolitro-					
1	2	3	4	5	6
		z przeniesienia .	315	68.372	68.687
36	28./2. 18 .	32		3.514	3.514
37	3./3. 18 .	33		2.520	2.520
38	7./3. 18 . .	34		2.130	2.120
39	23./3. 18 . .	35			
	zamknięto dnia 26./3. 18			8.164	8.164
	doliczyć rozchód po wyższej stopie po- datku				2.000
	ogólny rozchód				10.164
		do przeniesienia .	315	76.536	76.851

Po wyższej stopie			Potwierdzenie zapisania ze strony		U w a g a
za opłatą	bez opłaty	razem	kierownika gorzelni	organu skarbowego	
podatku konsumcyjnego					
wych alkoholu					
7	8	9	10	11	12
	3.633	3.633			
			N. N.	N. N.	
			N. N.	N. N.	
	1.500	1.500	N. N.	N. N.	
	500	500	N. N.	N. N.	
	2.000	2.000			
			N. N.	N. N.	
	5.633	5.633			

Numer pozycji	Data	Powołanie pozycji rejestru oznajmień	Po niższej stopie		
			za opłatą	bez opłaty	razem
			podatku konsumcyjnego		
			Stopni hektolitro-		
1	2	3	4	5	6
		z przeniesienia .	315	76.536	76.851
40	26./3. 18 . .	zanik		59	59
41	27./3. 18 . .	36	2.100		2.100
42	30./3. 18 . .	37		1.241	1.241
43	4./4. 18 . .	38	820		820
44	7./4. 18 . .	39		3.200	3.200
45	12./4. 18 . .	40		1.265	1.265
46	16./4. 18 . .	41		1.300	1.300
47	25./4. 18 . .	42		2.000	2.000
	zamknięto dnia 26./4. 18		2.920	9.065	11.985
	doliczyć rozchód po wyższej stopie po- datku				15
	ogólny rozchód				12.000
		do przeniesienia .	3.235	85.601	88.836

Po wyższej stopie			Potwierdzenie zapisania ze strony		U w a g a
za opłatą	bez opłaty	razem	kierownika gorzelnii	organu skarbowego	
podatku konsumcyjnego					
w y c h a l k o h o l u					
7	8	9	10	11	12
.	5.633	5.633			
.	15	15	N. N.	N. N.	
.	.	.	N. N.	N. N.	
.	.	.	N. N.	N. N.	
.	.	.	N. N.	N. N.	
.	.	.	N. N.	N. N.	
.	.	.	N. N.	N. N.	
.	.	.	N. N.	N. N.	
.	15	15			
.	.	.			
.	.	.	N. N.	N. N.	
.	5.648	5.648			

Numer pozycyi	D a t a	Powołanie pozycyi rejestru oznajmień	Po niższej stopie		
			za opłatą	bez opłaty	razem
			podatku konsumcyjnego		
			Stopni hektolitro-		
1	2	3	4	5	6
		z przeniesienia .	3.235	85.601	88.836
48	27.4. 18 . .	43			
49	2./5. 18 . .	44			
50	4./5. 18 . .	45			
51	11./5. 18 . .	46			
	zamknięto dnia 26./5. 18				
	doliczyć rozchód po wyższej stopie po- datku				2.900
	ogólny rozchód				2.900
		do przeniesienia .	3.235	85.601	88.836

Po wyższej stopie			Potwierdzenie zapisania ze strony		U w a g a
za opłatą	bez opłaty	razem	kierownika gorzelni	organu skarbowego	
podatku konsumcyjnego					
w y c h a l k o h o l u					
7	8	9	10	11	12
.	5.648	5.648			
.	830	830	N. N.	N. N.	
.	540	540	N. N.	N. N.	
.	1.380	1.380	N. N.	N. N.	
.	150	150	N. N.	N. N.	
.	2.900	2.900			
.	.	.			
.	.	.	N. N.	N. N.	
.	8.548	8.548			

Numer pozycji	D a t a	Powołanie pozycji rejestru oznajmień	Po niższej stopie		
			za opłatą	bez opłaty	razem
			podatku konsumcyjnego		
			Stopni heklolitro-		
1	2	3	4	5	6
		z przeniesienia .	3.235	85.601	88.836
52	26./5. 18 . .	zanik	.	.	.
		ubytek nad 5% ₀	214	.	214
53	8./6. 18 . .	47	.	800	800
	zamknięto dnia 26./6. 18		214	800	1.014
	doliczyć rozchód po wyższej stopie po- datku	3
	ogólny rozchód	1.017
54	16./7. 18 . .	48	200	.	200
	zamknięto dnia 26./7. 18		200	.	200
	doliczyć rozchód po wyższej stopie po- datku
	ogólny rozchód	200
		do przeniesienia .	3.649	86.401	90.050

Po wyższej stopie			Potwierdzenie zapisania ze strony		U w a g a
za opłatą	bez opłaty	razem	kierownika gorzelnii	organu skarbowego	
podatku konsumcyjnego					
w y c h a l k o h o l u					
7	8	9	10	11	12
.	8.548	8.548			
.	3	3	} N. N.	N. N.	
.	.	.			N. N.
.	3	3			
.	.	.	N. N.	N. N.	
.	.	.	N. N.	N. N.	
.	.	.			
.	.	.	N. N.	N. N.	
.	.	.			
.	8.551	8.551			

Numer pozycji	Data	Powołanie pozycji rejestru oznajmień	Po niższej stopie		
			za opłatą	bez opłaty	razem
			podatku konsumcyjnego		
Stopni hektolitro-					
1	2	3	4	5	6
		z przeniesienia .	3.649	86.401	90.050
55	26./7. 18 . . .	zanik	.	.	.
		ubytek nad 5%	.	.	.
56	9./8. 18 .	49	.	.	.
	zamknięto dnia 31./8. 18
	doliczyć rozchód po wyższej stopie podatku	136
	ogólny rozchód	136
57	31./8. 18 . . .	zanik	.	.	.
	potrącalny ubytek
	w przeglądzie na rozchód zapisano
	Wynik z kampanii 18 . . / . .		3.649	86.401	90.050

Po wyższej stopie			Potwierdzenie zapisania ze strony		U w a g a
za opłatą	bez opłaty	razem	kierownika gorzelnii	organu skarbowego	
podatku konsumcyjnego					
w y c h a l k o h o l u					
7	8	9	10	11	12
.	8.551	8.551			
.	.	.	} N. N.	N. N.	
26	.	26			
.	110	110	N. N.	N. N.	
26	110	136			
.	.	.	N. N.	N. N.	
.	.	.	} N. N.	N. N.	
.	2	2			
.	2	2	N. N.	N. N.	
26	8.663	8.689			

Wzór Nr. XXII
(do §. 25, A rozp. wyk.).

(Z przykładem
dla gorzelnii nie rolniczej.)

Kraj: _____

Okręg skarbowy: _____

Okręg podatkowy: _____

Rachunek z podatku konsumcyjnego

A.

(Przychód)

gorzelnii
w Nr. konskr. na kampanię
od 1. września 18 . . do 31. sierpnia 18 . .

Z 7 arkuszy.

Z załącznikami, a mianowicie:

Gorzelnii tej wolno według rozporządzenia c. k. (władzy skarbowej I. instancyi) w
z dnia 18 . . l. wyrobić w okresie produkcyjnym
18 . . / . . słowami trzysta czterdzieści pięć tysięcy stopni hektolitrowych (litrów) alkoholu po niższej stopie
podatku konsumcyjnego.

Z zapasu pozostałego z kampanii . . / . . można w kampanii 18 . . / . . wywieźć po niższej stopie podatku
konsumcyjnego jeszcze 44.273 (czterdzieści cztery tysięcy dwieście siedmdziesiąt trzy) stopni hektolitrowych.

Nr. pozycji	Data	Według miesięcznego stwierdzenia			wyrobiona ilość alkoholu	Posylki, które ewentualnie do gorzelnii napowrót wróciły	
		z dnia	Za czas				w stopniach hektolitrowych
			od	do			
			rok, miesiąc, dzień				
1	2	3	4	5	6	7	
		Zapasy z poprzedzającej kampanii, a mianowicie:					
1	1/9. 18 . . .	po niższej stopie podatku			44.273		
		„ wyższej „ „			57.395		
		Ogólny zapas			101.668		
2	1/10. 18 . . .	1/10. 18 . . .	1/9. 18 . . .	1/10. 18 . . .	87.003		
3	1/11. 18 . . .	1/11. 18 . . .	1/10. 18 . . .	1/11. 18 . . .	87.346		
4	1/12. 18 . . .	1/12. 18 . . .	1/11. 18 . . .	1/12. 18 . . .	67.241		
		Zamknięto do badania zapasów dnia 1/12. 18			343.258		
		odliczyć rozchód			239.577		
		pozostaje zapas rachunkowy			103.681		
		znaleziony rzeczywisty zapas			101.418		
		Okazuje się ubytek w ilości			2.263		
		który w porównaniu z ogólnym przychodem w ilości 343.258 stopni hektolitrowych wypada poniżej 5%.					
		Na rozchód zapisano pod pozycją Nr. 20 zeszytu rozchodu.					

Policzony ogólny zanik		Okazuje się				Potwierdzenie zapisania ze strony		Uwagi
po niższej	po wyższej	opodatkować się mający (nad 5%)	potrącalny	nie potrącalna (nad 5%)	potrącalna	kierownika ruchu lub przedsiębiorcy	organu skarbowego	
stopie podatku konsumcyjnego		ubytek		nadwyżka				
w stopniach hektolitrowych								
8	9	10	11	12	13	14	15	16
						N. N.	N. N.	
						N. N.	N. N.	
						N. N.	N. N.	
						N. N.	N. N.	
1.897	336					N. N.	N. N.	

Największy zanik wynosi (według przeglądu składowego), 2.509 stopni hektolitrowych, jednak w obec ubytku obok wykazanego ma być zaliczony tylko w wysokości 2.263 stopni hektolitrowych i w stosunku ilości rozchodu między obie stopy podatku rozdzielony.

Rozdział zaniku:	
Policzalny zanik	2.263 x : 2263 = 38.739 : 239577
Ogólny rozchód	239.577 z tego
po wyższej stopie podatku	38.739
	38739 × 2263
	116217
	232434
	77478
	77478
	87666357 : 239577 = 365.9 (366) przeto
	1579325
	1418637
	2207520
	51327
po wyższej stopie podatku	366
„ niższej „ „	1.897
	razem . 2.263 stopni hektolitrowych.

Nr. pozycji	Data	Według miesięcznego stwierdzenia			wyrobiona ilość alkoholu	Posyki, które ewentualnie do gorzelnii napowrót wróciły	
		z dnia	za czas				w stopniach hektolitrowych
			od	do			
			rok, miesiąc, dzień				
1	2	3	4	5	6	7	
5	1./12. 18 . .	Zapas rachunkowy			103.681		
6	1./2. 18 . .	1./2. 18 . .	16./1. 18 . .	1./2. 18 . .	35.464		
7	1./3. 18 . .	1./3. 18 . .	1./2. 18 . .	1./3. 18 . .	60.468		
		Zamknięto do badania zapasów dnia 1./3. 18 . .			199.613		
		odliczyć rozchód			103.412		
		pozostaje zapas rachunkowy			96.201		
		znaleziony rzeczywisty zapas			94.931		
		Okazuje się ubytek w ilości			1.270		
		<p>który w porównaniu z ogólnym przychodem w ilości 199.613 stopni hektolitrowych wypada poniżej 5%, w obec czego część przekraczająca największy dozwolony zanik nadaje się do potrącenia.</p> <p>Na rozchód zapisano pod pozycją Nr. 32 zeszytu rozchodu.</p>					

Policzony ogólny zanik		Okazuje się				Potwierdzenie zapisania ze strony		Uwaga
po niższej	po wyższej	opodatkować się mający (nad 5%)	potrącalny	nie potrącalna (nad 5%)	potrącalna	kierownika ruchu lub przedsiębiorcy	organu skarbowego	
stopie podatku konsumcyjnego		ubytek		nadwyżka				
w stopniach hektolitrowych								
8	9	10	11	12	13	14	15	16
						N. N.	N. N.	Według rejestru przerw spokój ruchu od 1./12. 18.. do 16./1. 18..
						N. N.	N. N.	
						N. N.	N. N.	
725	434		111			N. N.	N. N.	

Dozwolony największy zanik wynosi (według przeglądu składowego) 1.159 stopni hektolitrowych i ze względu na obok wykazany ubytek ma być w całości policzony i w stosunku ilości rozchodu między obie stopie podatku rozdzielony.

Rozdział zaniku:

Ogólny zanik	2.263	x : 1159 = 38734 : 103412
Ogólny rochód	103.412 z tego	38734×1159
po wyższej stopie podatku	38.734	348606
		193670
		38734
		38734
		$44892706 : 103412 = 434$ przeto
		352790
		425546
		11898
		po wyższej stopie podatku 434
		„ niższej „ „ 725
		Ogólny zanik . 1.159 stopni hektolitrowych.

Nr. pozycji	Data	Według miesięcznego stwierdzenia				wyrobiona ilość alkoholu	Posyłki, które ewentualnie do gorzelnii napowrót wróciły	
		z dnia	za c. 238		w stopniach hektolitrowych			
			od	do				
			rok, miesiąc, dzień					
1	2	3	4	5	6	7		
8	1./3. 18 . .	Zapas rachunkowy				96.201		
9	1./4. 18 . .	1./4. 18 . .	1./3. 18 . .	1./4. 18 . .		47.838		
10	1./5. 18 . .	1./5. 18 . .	1./4. 18 . .	1./5. 18 . .		37.688		
11	11./5. 18 . .	zwrócona posyłka					12.215	
12	1./6. 18 . .	1./6. 18 . .	1./5. 18 . .	1./6. 18 . .		37.392		
		Zamknięto do badania zapasów dnia 1./6. 18 . .				219.119	12.215	
		do tego według przedziałki 7				12.215		
		Ogólny przychód				231.334		
		odliczyć rozchód				139.866		
		pozostaje zapas książkowy				91.468		
		znaleziony rzeczywisty zapas				91.553		
		Okazuje się nadwyżka w ilości				85		
		która w porównaniu z ogólnym przychodem (bez przedziałki 7) w ilości 219.119 jako poniżej 5%, nadaje się do potrącenia.						
		Na przychód zapisano pod pozycją Nr. 14 zesztytu przychodu.						

Policzony ogólny zanik		Okazuje się				Potwierdzenie zapisania ze strony		Uwaga
po niższej	po wyższej	opodatkować się mający (nad 5%)	potrącalny	nie potrącalna (nad 5%)	potrącalna	kierownika ruchu lub przedsiębiorcy	organu skarbowego	
stopie podatku konsumcyjnego		ubytek		nadwyżka				
w stopniach hektolitrowych								
8	9	10	11	12	13	14	15	16
						N. N.	N. N.	
						N. N.	N. N.	
						N. N.	N. N.	
						N. N.	N. N.	
						N. N.	N. N.	Wydano dnia 8./5. 18 . . pod pozycją Nr. 45 w ilości 12.298 stopni hektolitrowych
					85	N. N.	N. N.	

Dozwolony największy zanik wynosi (według przeglądu składowego) 1.376 stopni hektolitrowych i pozostaje nie zaliczony ze względu na obok wykazaną nadwyżkę.

Nr. pozycji	Data	Według miesięcznego stwierdzenia			wyrobiona ilość alkoholu	Posyłki, które ewentualnie do gorzelnii napowrót wróciły	
		z dnia	za czas				w stopniach hektolitrowych
			od	do			
		rok, miesiąc, dzień					
1	2	3	4	5	6	7	
13	1./6. 18 . .	Zapas rachunkowy			91.468		
14	1./6. 18 . .	Nadwyżka z poprzedniego zamknięcia			85		
15	1./7. 18 . .	1./7. 18 . .	1./6. 18 . .	1./7. 18 . .	52.528		
16	1./8. 18 . .	1./8. 18 . .	1./7. 18 . .	1./8. 18 . .	62.164		
17	1./9. 18 . .	1./9. 18 . .	1./8. 18 . .	1./9. 18 . .	46.662		
		Zamknięto do badania zapasów dnia 1./9. 18 . .			252.907		
		odliczyć rozchód			130.695		
		pozostaje zapas rachunkowy			122.212		
		znaleziony rzeczywisty zapas			120.770		
		Okazuje się ubytek w ilości			1.442		
		który przedstawia się w porównaniu z ogólnym przychodem w ilości 252.907 stopni hektolitrowych poniżej 5%.					
		Na rozchód zapisano pod pozycją Nr. 61 zeszytu rozchodu.					

2 Policzony ogólny zanik		Okazuje się				Potwierdzenie zapisania ze strony		Uwaga
po niższej	po wyższej	opodatko- wać się mający (nad 5%)	potrącalny	nie potra- calna (nad 5%)	potrącalna	kierownika michu lub przed- siębiorecy	organu skarbo- wego	
stopie podatku konsumcyjnego		ubytek		nadwyżka				
w stopniach hektolitrowych								
8	9	10	11	12	13	14	15	16
						N. N.	N. N.	
						N. N.	N. N.	
						N. N.	N. N.	
						N. N.	N. N.	
						N. N.	N. N.	
95	1.347					N. N.	N. N.	

Największy dozwolony zanik wynosi (według przeglądu składowego) 1.958 stopni hektolitrowych, jednak w obec ubytku obok wykazanego ma być zaliczony tylko w wysokości 1.442 stopni hektolitrowych i w stosunku ilości rozchodu między obie stopy podatku rozdzielony.

Rozdział zaniku:

Policzalny zanik	1.442	$x : 1442 = 8642 : 130695$
Ogólny rozchód	130.695 z tego	$\frac{8642 \times 1442}{17284}$
po niższej stopie podatku	8.642	34568
		34568
		8642
		$\frac{12461764 : 130695 = 95:3 (95) \text{ przeto}}$
		699214
		457390
		65305
po wyższej stopie podatku	1.347	
„ niższej	95	
	razem . 1.442 stopni	
	hektolitrowych.	

P r z e- obrotu i dokona-

Nr. pozycji	Czas, za który zamknięcie nastąpiło	Przychód wraz z nad- wyżkami	Rozchód wraz z ubytkami i zanikami		O g ó l n e	
			po niższej stopie podatku konsumcyj- nego	po wyższej stopie podatku konsumcyj- nego	nadwyżki	ubytki
		w stopniach hektolitrowych				
1	2	3	4	5	6	7
	Zapás początkowy, a miano- wicie:					
1	{ po wyższej stopie podatku	57.395
	{ po niższej stopie podatku	44.273
2	od 1./9. 18.. do 1./12. 18..	241.590	200.838	38.739	.	2.263
3	„ 1./12. 18.. „ 1./3. 18..	95.932	64.678	38.734	.	1.270
4	„ 1./3. 18.. „ 1./6. 18..	135.133	76.364	63.502	85	.
5	„ 1./6. 18.. „ 1./9. 18..	161.439	8.642	122.053	.	1.442
6	„ 1./9. 18.. pozycja 61 ze- szytu rozchodu, zanik . .	.	95	1.347	.	.
	Razem .	735.762	350.617	264.375	.	.
	Obliczyć dla sprostowania su- my obrotu zwróconą po- syłkę według pozycji 11 zeszytu przychodu . . .	12.215	12.215	.	.	.
	Pozostaje .	723.547	338.402	264.375	85	4.975
			602.777		5.060	
	Od tego rozchód wraz z uby- tkami	602.777				
	Pozostaje ostateczny zapas w ilości	120.770				
	z którego uwzględniając re- szkę kontyngentu mają być przeniesione 50.845 stopni hektolitrowych po niższej stopie, a 69.925 stopni hektolitrowych po wyższej stopie podatku.					

g l ą d
nego zestawienia.

Policzony zaniak	Nadwyżki ponad 5% nie nadające się do potrącenia	Ubytki ponad 5%, które należy opo- datkować	Potrącalne		U w a g a
			nadwyżki	ubytki	
w stopniach hektolitrowych					
8	9	10	11	12	13
.	Zapasy kontyngentu z poprzedniej kampanii w ilości 44.273
.	Na bieżącą kampanię przydzielony kontyngent . . . 345.000
2.263	Razem . 389.273
1.159	.	.	.	111	Wydano po niż- szej stopie podatku 338.402
.	.	.	85	.	Ubytek z zesta- wienia 26
1.142	<u>338.428</u>
.	Pozostaje reszta kontyngentu 50.845
.	Z ostatecznego zapasu w ilości należy 120.770
.	po niższej stopie podatku 50.845
.	po wyższej stopie podatku 69.925 przenieść na nowy rachunek.
4.864	.	.	85	111	Ubytek z zestawienia w ilości 26 stopni hektolitrowych opłacił przedsiębiorca po niższej stopie po- datku w urzędzie podatkowym w dnia 18 . . . do pozycji Nr. kwitariusza podatków dodatkowych.
		5.060		85	
				26	(Boleta przylega.)

Wzór Nr. XXII
(do §. 25, A rozp. wyk.).

(Z przykładem
dla gorzelni nie rolniczej.)

Kraj: _____

Okręg skarbowy: _____

Okręg podatkowy: _____

Rachunek z podatku konsumcyjnego

B.

(Rozchód)

gorzelni
w Nr. konskr. na kampanię
od 1. września 18 . . do 31. sierpnia 18 . .

Z 7 arkuszy.

Z 1 załącznikiem, a mianowicie:

przełędem składu.

Numer pozycji	D a t a	Powołanie pozycji rejestru oznajmień	Po niższej stopie		
			za opłatą	bez opłaty	razem
			podatku konsumcyjnego		
Stopni hektolitro-					
1	2	3	4	5	6
1	5./9. 18 . .	1	.	34.548	34.548
2	7./9. 18 . .	2	2.097	.	2.097
3	11./9. 18 . .	3	.	.	.
4	12./9. 18 . .	4	.	13.272	13.272
4	20./9. 18 . .	5	958	.	958
6	23./9. 18 . .	6	.	24.773	24.773
7	29./9. 18 . .	7	.	.	.
8	30./9. 18 . .	8	.	13.143	13.143
9	5./10. 18 . .	9	.	.	.
10	8./10. 18 . .	10	2.101	.	2.101
11	16./10. 18 . .	11	.	17.860	17.860
12	20./10. 18 . .	12	3.452	.	3.452
		do przeniesienia .	8.608	103.596	112.204

Po wyższej stopie			Potwierdzenie zapisania ze strony		U w a g a
za opłatą	bez opłaty	razem:	kierownika gorzelnii	organu skarbowego	
podatku konsumcyjnego					
wycb alkoholu					
7	8	9	10	11	12
.	.	.	N. N.	N. N.	
.	.	.	N. N.	N. N.	
.	1.173	1.173	N. N.	N. N.	
.	.	.	N. N.	N. N.	
.	.	.	N. N.	N. N.	
.	.	.	N. N.	N. N.	
.	24.532	24.532	N. N.	N. N.	
.	.	.	N. N.	N. N.	
.	11.852	11.852	N. N.	N. N.	
.	.	.	N. N.	N. N.	
.	.	.	N. N.	N. N.	
.	.	.	N. N.	N. N.	
.	37.557	37.557			

Numer pozycji	D a t a	Powołanie pozycji rejestru oznajmień	P o n i ż s z e j s t o p i e		
			za opłatą	bez opłaty	razem
			podatku konsumcyjnego		
S t o p n i h e k t o l i t r o -					
1	2	3	4	5	6
		z przeniesienia .	8.608	103.596	112.204
13	22./10. 18 . .	13		16.924	16.924
14	26./10. 18 . .	14		958	958
15	3./11. 18 . .	15		29.954	29.954
16	11./11. 18 . .	16	3.621		3.621
17	23./11. 18 . .	17		17.595	17.595
18	27./11. 18 . .	18	1.930		1.930
19	29./11. 18 . .	19		17.652	17.652
	Zamknięto dnia 1./12. 18		14.159	186.679	200.838
	doliczyć rozchód po wyższej stopie po- datku				38.739
	ogólny rozchód				239.577
		do przeniesienia .	14.159	186.679	200.838

Po wyższej stopie			Potwierdzenie zapisania ze strony		U w a g a
za opłatą	bez opłaty	razem	kierownika gorzelnii	organu skarbowego	
podatku konsumcyjnego					
wyciek alkoholu					
7	8	9	10	11	12
.	37.557	37.557			
.	.	.	N. N.	N. N.	
.	1.182	1.182	N. N.	N. N.	
.	.	.	N. N.	N. N.	
.	.	.	N. N.	N. N.	
.	.	.	N. N.	N. N.	
.	.	.	N. N.	N. N.	
.	38.739	38.739			
.	.	.			
.	.	.	N. N.	N. N.	
.	38.739	38.739			

Numer pozycji	D a t a	Powołanie pozycji rejestru oznajmień	Po niższej stopie		
			za opłatą	bez opłaty	razem
			podatku konsumcyjnego		
Stopni hektolitro-					
1	2	3.	4	5	6
		z przeniesienia .	14.159	186.679	200.838
20	1./12. 18 . .	zanik	1.897	1.897
21	7./12. 18 . .	20	3.086	.	3.086
22	11./12. 18 . .	21	.	17.752	17.752
23	17./12. 18 . .	22	.	.	.
24	28./12. 18 . .	23	11.628	.	11.628
25	14./1. 18 . .	24	4.853	.	4.853
26	22./1. 18 . .	25	.	.	.
27	5./2. 18 . .	26	3.399	.	3.399
28	8./2. 18 . .	27	.	.	.
29	11./2. 18 . .	28	.	18.176	18.176
30	14./2. 18 . .	29	1.952	.	1.952
31	27./2. 18 . .	30	1.935	.	1.935
	Zamknięto dnia 1./3. 18		26.853	37.825	64.678
	doliczyć rozchód po wyższej stopie po- datku	38.734
	ogólny rozchód	103.412
		do przeniesienia .	41.012	224.504	265.516

Po wyższej stopie			Potwierdzenie zapisania ze strony		U w a g a
za opłatą	bez opłaty	razem	kierownika gorzelnii	organu skarbowego	
podatku konsumcyjnego					
w y c h a l k o h o l u					
7	8	9	10	11	12
.	38.739	38.739			
.	366	366	N. N.	N. N.	
.	.	.	N. N.	N. N.	
.	1.190	1.190	N. N.	N. N.	
.	17.890	17.890	N. N.	N. N.	
.	.	.	N. N.	N. N.	
.	.	.	N. N.	N. N.	
.	1.235	1.235	N. N.	N. N.	
.	.	.	N. N.	N. N.	
.	18.053	18.053	N. N.	N. N.	
.	.	.	N. N.	N. N.	
.	.	.	N. N.	N. N.	
.	.	.	N. N.	N. N.	
.	38.734	38.734			
.	.	.			
.	.	.	N. N.	N. N.	
.	77.473	77.473			

Numer pozycyi	D a t a	Powołanie pozycyi rejestru oznajmień	P o n i ż s z e j s t o p i e		
			za opłatą	bez opłaty	razem
			podatku kousumcyjnego		
S t o p n i h e k t o l i t r o -					
1	2	3	4	5	6
		z przeniesienia	41.012	224.504	265.516
32	2./3. 18	zanik	725	725
	potrącalny ubytek
33	2./3. 18	31	.	.	.
34	5./3. 18	32	2.906	.	2.906
35	9./3. 18	33	.	17.898	17.898
36	20./3. 18	34	.	.	.
37	26./3. 18	35	1.930	.	1.930
38	28./3. 18	36	.	17.690	17.690
39	8./4. 18	37	2.890	.	2.890
40	11./4. 18	38	.	.	.
41	17./4. 18	39	.	12.373	12.373
42	26./4. 18	40	.	.	.
43	28./4. 18	41	4.776	.	4.776
44	3./5. 18	42	.	.	.
45	8./5. 18	43	.	12.298	12.298
46	17./5. 18	44	1.433	.	1.433
47	30./5. 18	45	1.445	.	1.445
	Zamknięto dnia 1./6. 18		15.380	60.984	76.374
	doliczyć rozchód po wyższej stopie podatku	63.502
	ogólny rozchód	139.866
		do przeniesienia	56.392	285.488	341.880

Po wyższej stopie			Potwierdzenie zapisania ze strony		U w a g a
za opłatą	bez opłaty	razem	kierownika gorzelnii	organu skarbowego	
podatku konsumcyjnego					
w y c h a l k o h o l u					
7	8	9	10	11	12
.	77.473	77.473			
.	434	434			
.	111	111	N. N.	N. N.	
.	17.916	17.916	N. N.	N. N.	
.	.	.	N. N.	N. N.	
.	.	.	N. N.	N. N.	
.	18.995	18.995	N. N.	N. N.	
.	.	.	N. N.	N. N.	
.	.	.	N. N.	N. N.	
.	12.268	12.268	N. N.	N. N.	
.	.	.	N. N.	N. N.	
.	1.219	1.219	N. N.	N. N.	
.	.	.	N. N.	N. N.	
.	12.559	12.559	N. N.	N. N.	
.	.	.	N. N.	N. N.	
.	.	.	N. N.	N. N.	
.	.	.	N. N.	N. N.	
.	63.502	63.502			
.	.	.			
.	.	.	N. N.	N. N.	
.	140.975	140.975			

Do pozycji 45 zwrócono go-
rzelni dnia 11/5. 18 . . i na przy-
chód zapisano pod pozycją Nr. 11
w ilości 12315 stopni hektolitrowych.

Numer pozycji	Data	Powołanie pozycji rejstra oznajnień	Po niższej stopie		
			za opłatą	bez opłaty	razem
			podatku konsumcyjnego		
Stopni hektolitro-					
1	2	3	4	5	6
		z przeniesienia .	56.392	285.488	341.880
48	8./6. 18 . .	46	950	.	950
49	14./6. 18 . .	47	.	.	.
50	22./6. 18 . .	48	1.907	.	1.907
51	10./7. 18 . .	49	.	.	.
52	13./7. 18 . .	50	1.902	.	1.902
53	17./7. 18 . .	51	.	.	.
54	22./7. 18 . .	52	.	.	.
55	30./7. 18 . .	53	1.983	.	1.983
56	7./8. 18 . .	54	949	.	949
57	13./8. 18 . .	55	.	.	.
58	16./8. 18 . .	56	951	.	951
59	19./8. 18 . .	57	.	.	.
60	26./8. 18 . .	58	.	.	.
	Zamknięto dnia 1./9. 18		8.642	.	8.642
	doliczyć rozchód po wyższej stopie po- datku	122.053
	Ogólny rozchód	130.695
	1./9. 18	zanik	95	95
	Do przeglądu przeniesiono:		.	95	95
	Wynik z kampanii 18		65.034	285.583	350.617

Po wyższej stopie			Potwierdzenie zapisania ze strony		U w a g a
za opłatą	bez opłaty	razem	kierownika gorzelnii	organu skarbowego	
podatku konsumcyjnego					
w y c h a l k o h o l u					
7	8	9	10	11	12
.	140.975	140.975	.	.	
.	.	.	N. N.	N. N.	
.	18.430	18.430	N. N.	N. N.	
.	.	.	N. N.	N. N.	
.	17.370	17.370	N. N.	N. N.	
.	.	.	N. N.	N. N.	
.	17.383	17.383	N. N.	N. N.	
.	17.271	17.271	N. N.	N. N.	
.	.	.	N. N.	N. N.	
.	.	.	N. N.	N. N.	
.	17.290	17.290	N. N.	N. N.	
.	.	.	N. N.	N. N.	
.	17.064	17.064	N. N.	N. N.	
.	17.245	17.245	N. N.	N. N.	
.	122.053	122.053	.	.	
.	.	.	N. N.	N. N.	
.	1.347	1.347	N. N.	N. N.	
.	1.347	1.347	.	.	
.	264.375	264.375	.	.	

Wzór Nr. XXIII

(do §. 25, B rozp. wyk.).

Kraj: _____

Okręg skarbowy: _____

Okręg podatkowy: _____

Rachunek z podatku konsumcyjnego**(Przychód)**

wolnego składu wódki
 w Nr. konskr. na kampanię
 od 1. września 18 . . do 31. sierpnia 18 . .

Z 7 arkuszy.

Z . . . załącznikami a mianowicie:

Numer pozycji	D a t a	Powołanie pozycji rejstru oznajmień	Z gorzelnii lub wolnego składu		
			po niższej	po wyższej	razem
			stopnie podatku konsumcyjnego		
			złożone w składzie stopnie hektolitrowe alkoholu		
1	2	3	4	5	6
1	1./9. 18 . .	Zapas począłkowy	22.424	6.887	29.311
2	25./9. "	1	31.168		31.168
3	5./10. "	2		5.067	5.067
4	13./10. "	3	21.356		21.356
5	18./10. "	4	10.673		10.673
6	22./10. "	5		5.355	5.355
7	15./11. "	6	21.517		21.517
8	26./11. "	7		10.805	10.805
9	29./11. "	8	21.272		21.272
Zamknięcie do badania zapasów dnia 30./11. 18			128.410	28.114	156.524
odliczyć rozchód			112.093	17.423	129.516
pozostaje zapas rachunkowy			16.317	10.691	27.008
znaleziony rzeczywisty zapas					24.312
Okazuje się ubytek w ilości					2.696
<p>który w porównaniu z ogólnym przycho- dem w ilości 156.524 stopni hektolitro- wych wypada niżej 50%, w obec czego część ubytku w ilości 1.059 stopni hekto- litrowych jako przekraczająca dozwolony największy zanik nadaje się do potrą- cenia.</p> <p>Na rozchód zapisano pod pozycją Nr. 15 zeszytu rozchodu.</p>					

Policzony ogólny zanik		Okazuje się				Potwierdzenie zapisania ze strony		U w a g a
po niższej	po wyższej	opodatko- wać się mający (nad 5%)	potrą- calny	nie potrą- calna (nad 5%)	potrą- calna	kierowni- ka ruchu lub przedsię- biorecy	organu skarbo- wego	
stopie podatku konsumcyjnego		ubytek		nadwyżka				
stopni hektolitrowych alkoholu								
7	8	9	10	11	12	13	14	15
						N. N.	N. N.	
						N. N.	N. N.	
						N. N.	N. N.	
						N. N.	N. N.	
						N. N.	N. N.	
						N. N.	N. N.	
						N. N.	N. N.	
						N. N.	N. N.	
						N. N.	N. N.	
1.417	220		1.059			N. N.	N. N.	

Największy dozwolony zanik (według przeglądu składowego) w ilości 1.637 stopni hektolitrowych jest ze względu na obok wykazany ubytek policzalny i ma być w stosunku ilości rozchodu między obie stopy podatku rozdzielony.

Rozdział zaniku:	
Policzalny zanik	1.637
ogólny rozchód	129.516 z tego
po wyższej stopie podatku	17.423
po wyższej stopie podatku	220
po niższej stopie podatku	1.417
razem	1.637
	$x : 1637 = 17423 : 129516$
	17423×1637
	104538
	52269
	121961
	$28521451 : 129516 = 220$
	261825
	27931

Numer pozycji	D a t a	Powołanie pozycji rejestru oznajmień	Z gorzelnii lub wolnego składu		
			po niższej	po wyższej	razem
			stopie podatku konsumcyjnego		
			złożone w składzie stopnie hektolitrowe alkoholu		
1	2	3	4	5	6
10	30./11. 18 . .	zapas rachunkowy	16.317	10.691	27.008
11	7./12. „	9	16.745		16.745
12	13./12. „	10	10.000		10.000
13	28./12. „	11	11.093		11.093
14	6./1. 18 . .	12	10.200		10.200
15	17./1. „	13		5.010	5.010
16	28. 1. „	14	16.318		16.318
17	2./2. „	15	11.035		11.035
18	15./2. „	16	21.800		21.800
19	27. 2. „	17		6.093	6.093
20	28./2. „	18		4.200	4.200
Zamknięto do badania zapasów dnia 28./2. 18			113.508	25.994	139.502
Odliczyć rozchód w ilości			90.549	15.917	106.466
pozostaje zapas rachunkowy			22.959	10.077	33.036
znaleziony rzeczywisty zapas					31.132
Okazuje się ubytek w ilości					1.904
który okazuje się w porównaniu z ogólnym przychodem w ilości 139.502 stopni hektolitrowych jako niżej 5%.					
Na rozchód zapisano pod pozycją Nr. 30 zeszytu dla rozchodu.					

Policzony ogólny zanik		Okazuje się				Potwierdzenie zapisania ze strony		U w a g a
po niższej	po wyższej	opodatkować się mający (nad 5%)	potrącalny	nie potrącalna (nad 5%)	potrącalna	kierownika ruchu lub przedsiębiorcy	organu skarbowego	
stopie podatku konsumcyjnego		ubytek		nadwyżka				
stopni hektolitrowych alkoholu								
7	8	9	10	11	12	13	14	15
						N. N.	N. N.	
						N. N.	N. N.	
						N. N.	N. N.	
						N. N.	N. N.	
						N. N.	N. N.	
						N. N.	N. N.	
						N. N.	N. N.	
						N. N.	N. N.	
						N. N.	N. N.	
						N. N.	N. N.	
1.619	285					N. N.	N. N.	

Największy dozwolony zanik wynosi (według przeglądu składowego) 2.108 stopni hektolitrowych, jednak ze względu na obok wykazany ubytek jest policzalny tylko w wysokości 1.904 i ma być w stosunku ilości rozchodu między obie stopy podatku rozdzielony.

Rozdział zaniku:

Policzalny zanik	1.904	$x : 1904 = 15917 : 106466$
ogólny rozchód	106.466 z tego	15917×1904
po wyższej stopie podatku	15.917	143253
		63668
po wyższej stopie podatku	285	$30305968 : 106466 = 284.6$
		901276
po niższej stopie podatku	1.619	495488
		696240
		57444
razem	1.904	

Numer pozycji	D a t a	Powołanie pozycji rejestru oznajmień	Z gorzelnii lub wolnego składu		
			po niższej	po wyższej	razem
			stopie podatku konsumcyjnego		
			złożone w składzie stopnie hektolitrowe alkoholu		
1	2	3	4	5	6
21	28./2. 18 . . .	zapas rachunkowy	22.059	10.077	33.036
22	3./3. " . . .	19	13.800		13.800
23	14./3. " . . .	20	13.096		13.096
24	29./3. " . . .	21	26.874		26.874
25	31./3. " . . .	22		4.987	4.987
26	8./4. " . . .	23	26.980		26.980
27	18./4. " . . .	24	21.233		21.233
28	25./4. " . . .	25		5.600	5.600
29	2./5. " . . .	26		5.076	5.076
30	19./5. " . . .	27	5.500		5.500
31	29./5. " . . .	28	5.068		5.068
Zamknięto do badania zapasów dnia 31./5. 18			135.510	25.740	161.250
odliczyć rozchód			119.952	6.946	126.898
pozostaje zapas książkowy			15.558	18.794	34.352
znaleziony rzeczywisty zapas					32.356
Okazuje się ubytek w ilości					1.996
<p>który w porównaniu z ogólnym przycho- dem w ilości 161.250 stopni hektolitro- wych wypada poniżej 5%, w obec czego część ubytku przekraczająca największy zanik, wynosząca 65 stopni hektolitro- wych, nadaje się do potrącenia. Na rozchód zapisano pod pozycją Nr. 75 zeszytu dla rozchodu.</p>					

Policzony ogólny zanik		Okazuje się				Potwierdzenie zapisania ze strony		U w a g a
po niższej	po wyższej	opodatko- wać się mający (nad 5%)	potrą- calny	nie potrą- calna (nad 5%)	potrą- calna	kierowni- ka ruchu lub przedsię- biorcy	organu skarbo- wego	
stopie podatku konsumcyjnego		ubytek		nadwyżka				
stopni hektolitrowych alkoholu								
7	8	9	10	11	12	13	14	15
						N. N.	N. N.	
						N. N.	N. N.	
						N. N.	N. N.	
						N. N.	N. N.	
						N. N.	N. N.	
						N. N.	N. N.	
						N. N.	N. N.	
						N. N.	N. N.	
						N. N.	N. N.	
						N. N.	N. N.	
1.825	106		65			N. N.	N. N.	

Największy dozwolony zanik w ilości 1931 stopni hektolitrowych jest ze względu na obok wykazany ubytek policzalny i ma być w stosunku ilości rozchodu między obie stopy podatku rozdzielony.

Rozdział zaniku:		
Policzalny zanik	1.931	$x : 1931 = 6946 : 126898$
ogólny rozchód	126.898 z tego	6946×1931
po wyższej stopie podatku	6.946	62514
		20838
		6946
po wyższej stopie podatku	106	$13412726 : 126898 = 105.6$
		722926
po niższej stopie podatku	1.825	884360
		122972
razem .	1.931	

Numer pozycji	Data	Powołanie pozycji rejestru oznajmień	Z gorzelnii lub wolnego składu		
			po niższej	po wyższej	razem
			stopie podatku konsumcyjnego		
złożone w składzie stopnie hektolitrowe alkoholu					
1	2	3	4	5	6
32	31.5. 18 . . .	zapas rachunkowy	15.558	18.792	34.352
33	7.6.	29	.	610	610
34	15.6.	30	1.554	.	1.554
35	28.6.	31	.	540	540
36	7.7.	32	.	260	260
Zamknięto przy niespodzianej rewizji dnia 12.7. 18			17.112	20.204	37.316
odliczyć rozchód			8.812	2.001	10.813
pozostaje zapas książkowy			8.300	18.203	26.503
znaleziony rzeczywisty zapas	26.114
Okazuje się ubytek w ilości	389
<p>który w porównaniu z ogólnym przychodem w ilości 37.316 stopni hektolitrowych wypada poniżej 5%, w obec czego część ubytku w ilości 23 stopni hektolitrowych, która przekracza dozwolony największy zanik nadaje się do potrącenia.</p> <p>Na rozchód zapisano pod pozycją Nr. 50 zeszytu dla rozchodu.</p>					

Policzony ogólny zanik		Okazuje się				Potwierdzenie zapisania ze strony		U w a g a
po niższej	po wyższej	opodatko- wać się mający (nad 5%)	potrą- calny	nie potrą- calna (nad 5%)	potrą- calna	Kierowni- ka ruchu lub przedsię- biorcy	organu skarbo- wego	
stopie podatku konsumcyjnego		ubytek		nadwyżka				
stopni hektolitrowych alkoholu								
7	8	9	10	11	12	13	14	15
						N. N.	N. N.	
						N. N.	N. N.	
						N. N.	N. N.	
						N. N.	N. N.	
						N. N.	N. N.	
298	68		23			N. N.	N. N.	

Największy dozwolony zanik wynosi (według przeglądu składowego) 366 stopni hektolitrowych i ma być ze względu na obok wykazany ubytek w całości policzony i w stosunku ilości rozchodu między obie stopy podatku rozdzielony.

Rozdział zaniku:

Policzalny zanik	366	
ogólny rozchód	10.813 z tego	$x : 366 = 2001 : 10813$
po wyższej stopie podatku	2.001	2001×366
po wyższej stopie podatku	68	12006
po niższej stopie podatku	298	12006
razem	366	6003
		$732366 : 10813 = 67.7$
		83586
		78950
		3259

Numer pozycji	D a t a	Powołanie pozycji rejestru oznajmień	Z gorzelnii lub wolnego składu		
			po niższej	po wyższej	razem
			stopnie podatku konsumcyjnego		
			złożone w składzie stopnie hektolitrowe alkoholu		
1	2	3	4	5	6
37	12.7. 18 . . .	zapas rachunkowy	8.300	18.203	26.503
	Zamknięto do badania zapasów dnia 31. 8. 18		8.300	18.203	26.503
	odliczyć rozchód		5.311	7.461	12.772
	pozostaje zapas książkowy		2.989	10.742	13.731
	znaleziony rzeczywisty zapas				14.723
	Okazuje się nadwyżka w ilości . . .				992
	która w porównaniu z ogólnym przycho- dem w ilości 26.503 stopni hektolitrowych wypada poniżej 5 ^o o, a tem samem nadaje się do potrącenia.				
	Na przychód zapisano pod pozycją Nr. 38 zeszytu dla przychodu.				
38	31./8. 18	nadwyżka		992	992

Policzony ogólny zanik		Okazuje się				Potwierdzenie zapisania ze strony		U w a g a
po niższej	po wyższej	opodatkować się mający (nad 5%)	potrącalny	nie potrącalna (nad 5%)	potrącalna	kierownika ruchu lub przedsiębiorcy	organu skarbowego	
stopie podatku konsumcyjnego		ubytek		nadwyżka				
stopni hektolitrowych alkoholu								
7	8	9	10	11	12	13	14	15
						N. N.	N. N.	
					992	N. N.	N. N.	
<p>Największy dozwolony zanik wynosi (według przeglądu składowego) 55 stopni hektolitrowych, pozostaje jednak ze względu na obok wykazaną nadwyżkę nie zaliczony.</p>								
						N. N.	N. N.	

P r z e-
obrotu i dokona-

Numer pozycji	Czas, za który zamknięcie nastąpiło	Przychód wraz z nadwyżkami		Rozchód wraz z ubytkami	
		po niższej	po wyższej	po niższej	po wyższej
		stopie podatku konsumcyjnego			
		w s t o p n i a c h			
1	2	3	4	5	6
1	Początkowy zapas	22.424	6.887		
2	od 1./9. 18. do 30./11 18.	105.986	21.227	112.093	17.423
3	„ 30./11. 18. „ 28./2. 18.	97.191	15.303	90.549	15.917
4	„ 28./2. 18. „ 31./5. 18.	112.551	15.663	119.952	6.946
5	„ 31./5. 18. „ 12./7. 18.	1.554	1.410	8.812	2.001
6	„ 12./7. 18. „ 31./8. 18.	5.311	7.461
7	nadwyżka z dnia 31.8. 18.	992	.	.
	razem .	339.706	61.482	336.717	49.748
	Celem sprostowania sum rozchodu z powodu zaliczenia ubytku z zestawienia po niższej stopie podatku należy odliczyć	.	.	.	155
	przeciwnie dodać	.	.	155	.
	zatem w całości .	339.706	61.482	336.872	49.593
	odliczyć rozchód .	336.872	49.593	.	.
	pozostaje zapas, który należy przenieść na nowy rachunek	2.834	11.889		
		14.723			

g l ą d
nego zestawienia.

Ogólne		Policzony zanik	Nadwyżki ponad 5% nie nada- jące się do potrą- cenia	Ubytki ponad 5%, które należy opo- datkować	Potrącalne		U w a g a
nadwyżki	zaniki				nadwyżki	ubytki	
h e k t o l i t r o w y c h							
7	8	9	10	11	12	13	14
.	
.	2.696	1.637	.	.	.	1.059	
.	1.904	1.904	
.	1.996	1.931	.	.	.	65	
.	389	366	.	.	.	23	
992	992	.	
992	6.985	5.838	.	.	992	1.177	
	7.977			7.977		992	
						155	

Obok wykazany ubytek z zestawienia w ilości 155 stopni hektolitrowych, opłacił przedsiębiorca po niższej stopie podatku konsumcyjnego w urzędzie podatkowym w dnia 18 . . . do pozycji Nr. kwitaryusza podatków dodatkowych.
(Boleta przylega.)



Wzór Nr. XXIV

(do §. 25. B rozp. wyk.).

Kraj: _____

Okręg skarbowy: _____

Okręg podatkowy: _____

Rachunek z podatku konsumcyjnego**(Rozchód)**

wolnego składu wódki
 w Nr. konskr. na kampanię
 od 1. września 18 . . do 31. sierpnia 18 . .

Z 7 arkuszy.

Z 1 załącznikiem, a mianowicie:

przełębem składu.

Numer pozycji	D a t a	Powołanie pozycji rejestr oznajmień	Po niższej stopie		
			za opłatą	bez opłaty	razem
			podatku konsumcyjnego		
Stopni hektolitro-					
1	2	3	4	5	6
1	11./9. 18 . .	1	9.391	.	9.391
2	24./9. 18 . .	2	.	13.655	13.655
3	1./10. 18 . .	3	.	6.276	6.276
4	3./10. 18 . .	4	.	.	.
5	10./10. 18 . .	5	.	14.661	14.661
6	16./10. 18 . .	6	6.786	.	6.786
7	30./10. 18 . .	7	.	18.426	18.426
8	3./11. 18 . .	8	.	.	.
9	10./11. 18 . .	9	.	11.222	11.222
10	13./11. 18 . .	10	5.259	.	5.259
11	19./11. 18 . .	11	.	25.782	25.782
12	20./11. 18 . .	12	.	.	.
13	27./11. 18 . .	13	635	.	635
14	30./11. 18 . .	14	.	.	.
zamknięto dnia 30./11. 18			22.071	90.022	112.093
doliczyć rozchód po wyższej stopie po- datku	17.423
ogólny rozchód	129.516
do przeniesienia .			22.071	90.022	112.093

Po wyższej stopie			Potwierdzenie zapisania ze strony		U w a g a
za opłatą	bez opłaty	razem	kierownika ruchu	organu skarbowego	
podatku konsumcyjnego					
w y c h a l k o h o l u					
7	8	9	10	11	12
.	.	.	N. N.	N. N.	
.	.	.	N. N.	N. N.	
.	.	.	N. N.	N. N.	
.	6.449	6.449	N. N.	N. N.	
.	.	.	N. N.	N. N.	
.	.	.	N. N.	N. N.	
.	.	.	N. N.	N. N.	
.	6.238	6.238	N. N.	N. N.	
.	.	.	N. N.	N. N.	
.	.	.	N. N.	N. N.	
.	.	.	N. N.	N. N.	
.	3.666	3.666	N. N.	N. N.	
.	.	.			
.	1.070	1.070			
.	17.423	17.423			
.	17.423	17.423	N. N.	N. N.	

Numer pozycji	D a t a	Powołanie pozycji rejestru oznajmień	P o n i ż s z e j s t o p i e		
			za opłatą	bez opłaty	razem
			podatku konsumcyjnego		
			S t o p n i h e k t o l i t r o -		
1	2	3	4	5	6
		z przeniesienia .	22.071	90.022	112.093
15	30./11. 18	zanik	1.417	1.417
		potrącalny ubytek
16	1./12. 18	15	3.163	.	3.163
17	2./12. 18	16	.	.	.
18	4./12. 18	17	.	12.670	12.670
19	14./12. 18	18	.	.	.
20	18./12. 18	19	3.179	.	3.179
21	21./12. 18	20	.	.	.
22	7./1. 18	21	.	10.035	10.035
23	12./1. 18	22	.	13.000	13.000
24	26./1. 18	23	.	15.549	15.549
25	31./1. 18	24	3.529	.	3.529
26	6./2. 18	25	.	10.799	10.799
27	20./2. 18	26	.	13.348	13.348
28	23./2. 18	27	3.860	.	3.860
29	28./2. 18	28	.	.	.
	Zamknięto dnia 28./2. 18		13.731	76.818	90.549
	doliczyć rozchód po wyższej stopie po- datku	15.917
	ogólny rozchód				106.466
		do przeniesienia .	35.802	166.840	202.642

Po wyższej stopie			Potwierdzenie zapisania ze strony		U w a g a
za opłatą	bez opłaty	razem	kierownika ruchu	organu skarbowego	
podatku konsumcyjnego					
w y c h a l k o h o l u					
7	8	9	10	11	12
.	17.423	17.423			
.	220	220	}	N. N.	N. N.
.	1.059	1.059			
.	.	.	N. N.	N. N.	
.	2.325	2.325	N. N.	N. N.	
.	.	.	N. N.	N. N.	
.	1.445	1.445	N. N.	N. N.	
.	.	.	N. N.	N. N.	
.	5.385	5.385	N. N.	N. N.	
.	.	.	N. N.	N. N.	
.	.	.	N. N.	N. N.	
.	.	.	N. N.	N. N.	
.	.	.	N. N.	N. N.	
.	.	.	N. N.	N. N.	
.	.	.	N. N.	N. N.	
.	5.483	5.483	N. N.	N. N.	
.	15.917	15.917			
.	33.340	33.340	N. N.	N. N.	

Numer pozycji	D a t a	Powołanie pozycji rejestru oznajmień	P o n i ż s z e j s t o p i e		
			za opłatą	bez opłaty	razem
			podatku konsumcyjnego		
S t o p n i h e k t o l i t r o -					
1	2	3	4	5	6
		z przeniesienia .	35.802	166.840	202.642
30	28./2. 18 . .	zanik	1.619	1.619
31	5./3. 18 . .	29	.	11.683	11.683
32	6./3. 18 . .	30	.	.	.
33	12./3. 18 . .	31	8.000	.	8.000
34	20./3. 18 . .	32	.	.	.
35	21./3. 18 . .	33	.	13.135	13.135
36	8./4. 18 . .	34	.	16.712	16.712
37	10./4. 18 . .	35	.	14.952	14.952
38	17./4. 18 . .	36	6.952	.	6.952
39	18./4. 18 . .	37	.	.	.
40	20./4. 18 . .	38	3.156	.	3.156
41	24./4. 18 . .	39	566	.	566
42	4./5. 18 . .	40	.	33.141	33.141
43	12./5. 18 . .	41	10.036	.	10.036
44	31./5. 18 . .	42	.	.	.
	Zamknięto dnia 31./5. 18		28.710	91.242	119.952
	doliczyć rozchód po wyższej stopie po- datku	6.946
	ogólny rozchód	126.898
		do przeniesienia .	64.512	258.082	322.594

Po wyższej stopie			Potwierdzenie zapisania ze strony		U w a g a
za opłatą	bez opłaty	razem	kierownika ruchu	organu skarbowego	
podatku konsumcyjnego					
w y c h a l k o h o l u					
7	8	9	10	11	12
.	33.340	33.340			
.	285	285	N. N.	N. N.	
.	.	.	N. N.	N. N.	
.	1.644	1.644	N. N.	N. N.	
.	.	.	N. N.	N. N.	
.	473	473	N. N.	N. N.	
.	.	.	N. N.	N. N.	
.	.	.	N. N.	N. N.	
.	.	.	N. N.	N. N.	
.	.	.	N. N.	N. N.	
.	1.970	1.970	N. N.	N. N.	
.	.	.	N. N.	N. N.	
.	.	.	N. N.	N. N.	
.	.	.	N. N.	N. N.	
.	.	.	N. N.	N. N.	
.	2.574	2.574	N. N.	N. N.	
.	6.946	6.946			
.			N. N.	N. N.	
.	40.286	40.286			

Numer pozycji	D a t a	Powołanie pozycji rejestru oznajmień	Po niższej stopie		
			za opłatą	bez opłaty	razem
			podatku konsumcyjnego		
			Stopni hektolitro-		
1	2	3	4	5	6
		z przeniesienia .	64.512	258.082	322.594
45	31./5. 18 . .	zanik	1.825	1.825
		potrącalny ubytek
46	5./6. 18 . .	43	1.210	.	1.210
47	15./6. 18 . .	44	1.990	.	1.990
48	26./6. 18 . .	45	.	.	.
49	10./7. 18 . .	46	.	3.787	3.787
		zamknięto przy niespodzianej rewizyi dnia 12./7. 18	3.200	5.612	8.812
		doliczyć rozchód po wyższej stopie po- datku	2.001
		ogólny rozchód	10.813
50	12./7. 18 . .	zanik	298	298
		potrącalny ubytek
51	20./7. 18 . .	47	.	.	.
52	3./8. 18 . .	48	.	5.013	5.013
53	16./8. 18 . .	49	.	.	.
54	27./8. 18 . .	50	.	.	.
		zamknięto dnia 31./8. 18	5.311	5.311
		doliczyć rozchód po wyższej stopie po- datku	7.461
		ogólny rozchód .	.	.	12.772
		Wynik z kampanii 18 . . / . .	67.712	269.005	336.717

Po wyższej stopie			Potwierdzenie zapisania ze strony		U w a g a
za opłatą	bez opłaty	razem	kierownika ruchu	organu skarbowego	
podatku konsumcyjnego					
w y c h a l k o h o l u					
7	8	9	10	11	12
.	40.286	40.286			
.	106	106	}	N. N.	N. N.
.	65	65			
.	.	.	N. N.	N. N.	
.	.	.	N. N.	N. N.	
.	1.830	1.830	N. N.	N. N.	
.	.	.	N. N.	N. N.	
.	2.001	2.001			
.			N. N.	N. N.	
.	68	68	}	N. N.	N. N.
.	23	23			
.	865	865	N. N.	N. N.	
.	.	.	N. N.	N. N.	
.	6.275	6.275	N. N.	N. N.	
.	230	230	N. N.	N. N.	
.	7.461	7.461			
.	.	.	N. N.	N. N.	
.	49.748	49.748			

Wzór Nr. XXVII

(do §. 26, II, I. 6 rozp. wyk.).

Urzędowe orzeczenie.

Przy przedsięwziętem dnia
 18 . . . w p.
 w Nr. konskr. badaniu zapasów płynów
 wysokowych pędzonych stwierdzono w porównaniu z zamknięciem rachunku z podatku konsumcyjnego,
 po potrąceniu dozwolonych zaników, ubytek w ilości
 słowami
 stopni hektolitrowych (litrów) alkoholu.

Za ubytek ten przekraczający 5 procentów ilości alkoholu od czasu bezpośrednio poprzedzają-
 cego badania zapasów na przychód zapisanych. obowiązany jest przedsiębiorca
 przypadający w myśl ustawy podatek konsumcyjny
 po stopie *h* w kwocie *K* *h*, słowami:
 *K* *h* zapłacić w przeciągu 3 dni w c. k. urzędzie
 w pod rygorem przy-
 musowego ściągnięcia.

. dnia 18 . . .

Podpis strony:

Podpis organów skarbowych:

Wzór Nr. XXVIII

(do §. 28 c rozp. wyk.).

Rejestr kontowy

..... w Nr. kons.
 na ilości alkoholu przeniesione z zapasów składowych na aparat rektyfikacyjny
 Nr. celem rafinowania i ulepszenia za czas od 1. września
 do 31. sierpnia

Nr. pozycji	Czas rozpoczęcia ruchu			Ilość alkoholu wzięta z zapasów składowych			Czas ukończenia odpędu			Podpis przedsiębiorcy, względnie jego zastępcy	Uwaga
	miesiąc	dzień	godzina	ilość w litrach	zawartość alkoholu według podziałki 100-dzielnego alkoholometru przy + 12° R.	stopnie hektolitrowe (litry) alkoholu	miesiąc	dzień	godzina		

Wzór Nr. XXIX

(do §. 28 e rozp. wyk.).

Oznajmienie

wywozu olejów fuzlowych z gorzelnii
wolnego składu połączonego z rafineryą

W

Dzień wywozu	Ilość	Rodzaj i znaki	Numer	Ilość w hektolitrach	Stopniowość według podziałki 100-dzielnej alkoholometru	Stopnie hektolitrowe	Cel wywozu (za granicę albo do użycia w kraju)	Sposób użycia we własnym przedsiębiorstwie	Stopa podatku konsumcyjnego	U w a g a
	do wywozu oleju fuzlowego									
1	2	3	4	5	6	7	8	9		

Druk płatny.

Wzór Nr. XXX

(do §. 29 rozp. wyk.).

Kraj: _____

Okręg skarbowy: _____

Okręg podatkowy: _____

O z n a j m i e n i e

rafineryi wódki w Nr. kons.
o rafinowaniu i ulepszaniu wódki.

Numer aparatu odpędowego, wchodzącego w ruch	* Postępowanie		Ilość wódki prze- znaczonej do rafi- nowania (ulepsza- nia) w stopniach hektolirowych (litrach) alkoholu	U w a g a
	rozpoczyna się	kończy się		
	rok, miesiąc, dzień i godzina			

. dnia 18

N. N.

Druk płatny; na jasno zielonym papierze.

Wzór Nr. XXXI

(do §. 31 rozp. wyk.).

Kraj: _____

Okręg skarbowy: _____

Okręg podatkowy: _____

Oznajmienie.

Podpisany (nazwisko i zatrudnienie) w

Nr. kons. oznajmia w c. k. urzędzie, że zamierza wywieźć

z $\frac{\text{gorzelní}}{\text{wolnego składu}}$ w wódkę za opłatą podatku konsumcyjnego.

W tym celu:

a) składa kwotę $K . . . h$ w gotówce, a po potrąceniu . . . procentowego
dyskonta w kwocie gotówkę w kwocie $K . . . h$;

b) korzysta z kredytu podatku konsumcyjnego przyzwołonego rozporządzeniem c. k. . . .
. z dnia 18 . . l. na tę
należność podatkową, która w czasie od 18 . . do
. 18 . . powstanie.

dnia 18

(Podpis strony.)

Wzór Nr. XXXII
(do §. 32, I rozp. wykon.).

Dokument zastawu.

Podpisany (nazwisko, charakter, miejsce zamieszkania) jest obowiązany jako przedsiębiorca $\frac{\text{gorzelni}}{\text{wolnego składu wódki}}$ w Nr. kons. złożyć pokrycie kredytu na wypadek, jeżeliby mu miał być udzielony kredyt podatku na $\frac{\text{wywóz wódki}}{\text{wyrób wódki}}$, któryby miał miejsce w tem przedsiębiorstwie w czasie od do aż do kwoty K, słowami koron pod istniejącymi w tym razie i w przyszłości przez dotyczące c. k. władze skarbowe oznaczyć się mającymi warunkami i zastrzeżeniami.

Albo :

[Podpisanemu (nazwisko, charakter, miejsce zamieszkania) jako przedsiębiorcy $\frac{\text{gorzelni}}{\text{wolnego składu wódki}}$ w Nr. kons. udzielono rozporządzeniem c. k. z dnia 18 l. kredyt podatku na $\frac{\text{wywóz wódki}}{\text{wyrób wódki}}$, któryby miał miejsce w tem przedsiębiorstwie w czasie od do aż do kwoty K, słowami koron pod istniejącymi na ten wypadek lub w przyszłości przez c. k. władze skarbowe oznaczyć się mającymi warunkami i zastrzeżeniami.

Podpisany jest obowiązany złożyć pokrycie tego kredytu.]

Podpisany daje więc niniejszem c. k. skarbowi państwa w zastaw na pokrycie wspomnianego kredytu podatku aż do kwoty K, słowami koron, razem z odsetkami zwłoki w wysokości ustawą oznaczonej od tej kwoty i wszelkimi kosztami ściągnięcia (dokładne oznaczenie papierów wartościowych według wszelkich ich znamion), które celem uzyskania prawa zastawu złożono (oznaczenie kasy).

Podpisany oświadcza dalej, że zgadza się z tem, aby w razie nie zapłaconia w przepisany termin powyższej kwoty wraz z wszelkimi ubocznymi należnościami c. k. skarbu państwa bez dalszych kroków był uprawniony, szczególnie bez jakiegokolwiek sądowej interwencji sprzedać podane wyżej papiery wartościowe wedle kursu giełdowego, a z uzyskanej ceny zaspokoić zaległości wraz z wszelkimi ubocznymi należnościami. We wszystkich sporach prawnych, które nie należą według ustawy przed wyłączny sąd, będą w I. instancyi wyłącznie kompetentnymi sądy przedmiotowo właściwe, znajdujące się w siedzibie c. k. prokuratorji skarbu w

W dowód czego uwierzytelniony*) podpis.

(Data.)

(Podpis.)

*) Uwierzytelnienie jest wolne od należności.

Wzór Nr. XXXIII

(do §. 32, 1 rozp. wyk.).

Dokument zastawu.

Podpisany (nazwisko, charakter, miejsce zamieszkania) jest obowiązany jako przedsiębiorca $\frac{\text{gorzelni}}{\text{wolnego składu wódki}}$ w Nr. kons. złożyć pokrycie kredytu na wypadek, jeżeliby mu miał być udzielony kredyt podatku na $\frac{\text{wywóz wódki}}{\text{wyrób wódki}}$, któryby miał miejsce w tem przedsiębiorstwie w czasie od do aż do kwoty *K*, słowami koron pod istniejącymi w tym razie i w przyszłości przez dotyczące c. k. władze skarbowe oznaczyć się mającymi warunkami i zastrzeżeniami.

Albo:

[Podpisanemu (nazwisko, charakter, miejsce zamieszkania) jako przedsiębiorcy $\frac{\text{gorzelni}}{\text{wolnego składu wódki}}$ w Nr. kons. udzielono rozporządzeniem c. k. z dnia 18 l. kredyt podatku na $\frac{\text{wywóz wódki}}{\text{wyrób wódki}}$, któryby miał miejsce w tem przedsiębiorstwie w czasie od do aż do kwoty *K*, słowami koron pod istniejącymi na ten wypadek lub w przyszłości przez c. k. władze skarbowe oznaczyć się mającymi warunkami i zastrzeżeniami.

Podpisany jest obowiązany złożyć pokrycie tego kredytu.]

Podpisany ustanawia więc niniejszem na pokrycie wspomnianego kredytu podatku aż do kwoty *K*, słowami koron, wraz z procentami zwłoki w ustawowej wysokości od tej kwoty i wszelkimi kosztami ściągnięcia (dokładne oznaczenie hipoteki realności) jako hipotekę i udziela swego pozwolenia, aby na oznaczonej własnie realności mogło być wprost zainstabulowane dla c. k. skarbu bezwarunkowe prawo zastawu dla pokrycia kwoty *K*, razem z odsetkami zwłoki w wysokości ustawą oznaczonej i kosztami ściągnięcia do najwyższej kwoty *K*. (Następuje klauzula właściwości sądu, data i podpis jak wzór Nr. XXXII.)

Wzór Nr. XXXIV

(do §. 32, I rozp. wyk.).

Dokument poręki.
solidarnej poręki.

Gdy panu (nazwisko, charakter, miejsce zamieszkania) udzielono kredyt
 podatku na $\frac{\text{wywóz wódki}}{\text{wyrób wódki}}$, któryby miał miejsce w czasie od do
 w jego $\frac{\text{wolnym składzie wódki}}{\text{gorzelnii}}$ w Nr. kons. aż do kwoty K, piszę . . .
 koron, pod istniejącymi obecnie na ten wypadek lub w przyszłości przez właściwe c. k. władze
 skarbowe oznaczyć się mającymi warunkami i zastrzeżeniami, szczególnie z obowiązkiem dania
 odpowiedniego pokrycia, to $\frac{\text{zobowiązuje się podpisany (zakład kredytowy)}}{\text{zobowiązują się podpisani (nazwisko, charakter, miejsce zamieszkania)}}$
 niniejszem jako $\frac{\text{ręczytel i płatnik}}{\text{ręczytele i płatnicy}}$ do należytej i punktualnej zapłaty kwot podatku pokredytowanych na
 podstawie zezwolenia kredytu aż do wyżej podanej kwoty razem z odsetkami zwłoki w wysokości ustawą
 oznaczonej z wszelkimi kosztami ściągnięcia.

W wszelkich sporach prawnych, które nie należą według ustawy przed wyłączny sąd, będą
 w I. instancji wyłącznie kompetentnymi sądy przedmiotowo właściwe, znajdujące się w siedzibie c. k. pro-
 kuratury skarbu w

W dowód czego $\frac{\text{uwierzytelniony podpis.}}{\text{uwierzytelnione podpisy.}}$

(Data.)

(Podpis.)

(Podpisy.)

Załącznik A

(do §. 14 I, l. 4 rozp. wyk.).

Opis i rysunek

kurka, który ma być wzięty pod urzędowe zamknięcie celem przeszkodzenia odprowadzaniu płynów.

Figura 1 przedstawia przekrój takiego kurka, zaś figura 2 widok boczny po obrocie o 90° ku figurze 1.

Rysunek

Kurek ten jest mosiężny, od dołu zamknięty, u góry zaś zaopatrzony dławikiem *c* i sprężyną *i*, która czop kurka *p* przyciska i utrzymuje we właściwym położeniu.

Kurek ten można wedle upodobania i potrzeby obracać w komorze zapomocą klucza przystającego do jego czworobocznej głowy *o*.

Ażeby przeszkodzić wyjęciu czopa, jest tenże poniżej głowy przy *l* na okrągło otoczony i przytrzymany otworem w kabłąku *k*, który u dołu jest silnie przymocowany śrubką *m*.

Celem nałożenia urzędowego zamknięcia nakłada się na czworoboczną głowę śrubki kapturek *n*, którego podstawę stanowi tarcza o ośmiu dziurkach.

Także i kabłąk *k* jest nawiercony.

Jeżeli więc przez otwór w kabłąku *i* przez najbliższej temu leżącą dziurkę we wspomnianej tarczy przeciągnie się sznurek drucikowy i zaopatrzy plombą, natenczas śrubka przytrzymująca kabłąk nie da się obrócić, a w obec tego i położenie kabłąka przytrzymującego czop kurka jest tak zabezpieczone, że czopa tego nieuprawniony wyjąć nie może. To jednak nie przeszkadza obracaniu się czopa.

Także można przez dowolne obracanie mutry *a*, która przyciska sprężynę *i*, czop nieco podnieść lub nacisnąć; a niemniej i pakułę *b* każdej chwili odnowić, gdyż dławik *c* bez przeszkody można wyjąć.

Ten ostatni przytrzymują uwidocznione we figurze 2 pierścienie *rs* za pomocą śrub *d* (we figurze 1 opuszczono te części składowe, aby opisane części kurka uczynić widoczniejszymi). Jeżeliby więc chcieli dławik wyjąć, natenczas najpierw odejmują się śruby *d*, a następnie można dławik podnieść.

Zabezpieczenie kurków zamykających odpowiada w zupełności tylko wtenczas celowi, jeżeli urzędowy sznurek jest silnie naciągnięty, a plomba bardzo starannie i możliwie blisko nałożona. Gdyby w specjalnym wypadku powyżej wspomniane zamknięcie uważano jako niewystarczające, natenczas nie stoi na przeszkodzie do użycia innego odpowiedniejszego zabezpieczenia. Tak nadaje się n. p. przewiercenie śrubki, a ewentualnie i osłaniającego ją kapturka i następnie przeciągnięcie urzędowego sznurka przez już przedziurawiony kabłąk i nowo nawiercony otwór.

Ściągnięciu sznurka zamykającego można łatwo przeszkodzić także w ten sposób, że główkę śrubki zrobi się dostatecznie długą.

Przy kurkach dla lutru nie stoi nic na przeszkodzie, aby obie śruby przy dławiku zabezpieczyć. Także konstrukcyi kurków zamykających należy poświęcić największą uwagę, gdyż nie jest wykluczoną możliwością, że kurki te umyślnie sporządzono celem potajemnego odprowadzania płynów zawierających alkohol.

Załącznik B

(do §. 14 I, l. 4 roz. wyk.).

Zabezpieczenie krez i śrub holendrowych.

Rysunek.

Całe albo pełne zabezpieczenia krezowe, t. j. takie, które mają osłonić spójenie krezowe ze wszystkich stron dostępne (figura 1, 2, 5 i 6) składają się z osłony w formie walca, okrywającego krezę i są złożone z dwu części A i A^1 .

Półówki te są z jednej strony stale połączone zawiasą (e) a z drugiej strony mają łapki f do przytwierdzenia plomb.

Swożeń zawiasy — drut mosiężny — jest sprowadzony z jednego kawałka i przylutowany wewnątrz osłony.

Boczne ściany albo dna obu osłon mają koliste wycięcia o nieco większej średnicy, jak ta, jaką posiadają części rur spójone krezami.

Do tych wycięć są nalutowane przystawki kształtu walca h i h^1 , które muszą być przynajmniej 2 centymetry długie a przeto w tem oddaleniu osłaniają części rur i na końcach są zaopatrzone obręczkami g i g^1 , które przylegają do rury i chronią położenie osłony.

Także do zabezpieczenia ześrubowań holendrowych (figura 3 i 4) służą osłony o podanej formie i urządzeniu; tylko przy tych muszą być przystawki h i h^1 dłuższe od części holendra tak, aby obrączki g i g^1 zamykały zupełnie holender.

Osłony należy sporządzić z trwałego i silnego materiału (blacha cynkowa, miedziana, mosiężna) i wewnątrz pomalować białą olejną farbą, która w razie lutowania przyjąłaby w tem miejscu kolor brunatny.

Każdą osłonę należy tak skonstruować, aby obie półówki przykrywały się w zetknięciu płaszczyzn i w ten sposób uniemożliwiały dostanie się do ześrubowania krezowego lub holendrowego.

Łapki i osłony należy, o ile to możliwe, sporządzać z jednego kawałka.

Załącznik C

(do §. 14, I, l. 6 rozp. wyk.).

Rura zwierzchnia i jej zabezpieczenie.

Rura zwierzchnia, która musi ze wszystkich stron osłaniać przewodową miedzianą rurę łączącą ożwiabnik z aparatem mierniczym, jest sporządzona z gładkiej niepomalowanej blachy cynkowej i składa się z następujących części:

Rysunek.

- a) z osłony *o* na jednokrezowym złączeniu;
- b) z osłony *p* na pełnem krezowym złączeniu;
- c) z prostego kawałka rury *e*, która u góry ma ześrubowanie holendrowe *q* i w końcu
- d) ze ześrubowania holendrowego *s*, które zakończone rurą s^1 i s^2 sięga prawie do tylnej ściany aparatu mierniczego.

Pod *a* i *b* wspomniane osłony zabezpieczające krezy są omówione przy odnośnym opisie i rysunku; zaś co się tyczy kawałka rury *e*, to składa się ona w całej swej długości z dwu części, które mają nalutowane paski blaszane a wzdłuż miejsca zetknięcia, jako okrycie tegoż (patrz rysunek „przekrój *cd*“).

Nagwintowana część holendra nalutowanego u górnej części tej rury jest również przeciętą na dwie połowy.

Mutra holendra w ześrubowaniu holendrowem jest z jednej sztuki i temsamem trzyma obie połowy rury zwierzchniej, drugi zaś koniec obu części rur wchodzi do ześrubowania holendrowego *s*.

W ten sposób trzymają się obie części rur i przez to osiąga się, że na ich końcach znajdują się przystawki *u* przylegają i mają pewne oparcie do rury łączącej.

Zwrócony w górę kawałek rury ześrubowania holendrowego *s* składa się również z dwóch części osłoniętych blachą i przepołowioną nasadką nagwintowaną, którą obejmuje pełna (nie przepołowiona) mutra; także i kawałek rury s^1 i s^2 jest z dwóch części i jest tak urządzony, że pokrywa holender przy aparacie mierniczym.

¶ Pomiędzy rurą łączącą i okrywającą ją rurą zwierzchnią jest we wszystkich kierunkach próżnia około 3 centymetrów.

Załącznik D

(do §. 14, I, l. 6 rozp. wyk.

Opis skrzynki powietrznej i należącego do niej płaszcza cynkowego.

Rysunek.

Skrzynka powietrzna jest sporządzona z blachy miedzianej, wewnątrz pocynowanej i składa się z dwu części:

- a) ze skrzynki *A* (figura 1) i
- b) z nakrywy *e* (figura 1) z zamkniętym kapturem *g* (figura 1).

Skrzynka *A* jest około 18·5 centymetra szeroka, 10·5 centymetra długa a 20 centymetrów wysoka. może być jednak na wypadek potrzeby i większą. W jej wnętrzu jest ocynowana blacha miedziana *d* ukośnie w ten sposób przystosowana, że około 1·5 centymetra od dna jest tak oddalona, że przyptywający rurą *b* spirytus dostaje się popod tę blachę do odpływu *c*.

Przez tę samą rurę dostają się powietrze i gazy do góry a następnie uchodzą przez nakrywę *e* (figura 1).

Nakrywa *e* składa się z płyty podstawowej *e* (figura 3), która ma otwór *g* około 6 centymetrów szeroki a 14 centymetrów długi, służący do ujścia powietrza.

Na ten otwór *g* jest przypasowany około 8 centymetrów wysoki, otwarty u góry kaptur, przykryty przylutowaną na tej samej podstawowej płycie 10 centymetrów wysoką nakrywą *e* (figura 1), a to w ten sposób, że ta nakrywa od kaptura *g* jest wszędzie o 2 centymetry oddalona. Górny otwór tego kaptura jest jakoby nakrywa pudełka nakryty podziurkowanym wiekiem.

Nakrywa *e* mierząc od płyty ku górze na wysokość około 7 centymetrów jest gęsto podziurkowana. dalsza część jednak pełna.

Średnica jednego otworu nie śmie przekraczać 0·5 centymetra.

Do skrzynki *A* jest przymocowana nakrywka *e* zapomocą czterech śrub, których głowy są nawiercone, a przez otwory przeciąga się sznurek drucikowy celem nałożenia zamknięcia.

Figura 2 przedstawia skrzynkę *A* w widoku na szerokość.

Ażby połączenie z oziębialnikiem i aparatem mierniczym przepisowo mogło nastąpić. muszą być przystawki rury do- i odpływowej przy skrzynce przynajmniej 9·5 centymetra długie.

Miejsce, w którym skrzynka powietrzna włącza się do rury łączącej oziębialnik aparatu odpędowego z aparatem mierniczym, wyznacza się wedle potrzeby i stosunków miejscowych, w żadnym jednak wypadku nie można jej przymocowywać do samego oziębialnika.

Także i na to należy uważać, aby rura łącząca miała spad od skrzynki do aparatu mierniczego, albo przynajmniej poziomo leżała.

Długość skrzynki powietrznej wlicza się do największej długości rury łączącej.

Przez opłombowanie krez należy skrzynkę powietrzną ochronić przed jakimkolwiek zewnętrznym działaniem.

Figura 4 uwidacznia płaszcz skrzynki powietrznej, sporządzony z odpowiednio grubej blachy cynkowej, zewnątrz gładki, wewnątrz przeciągnięty białą farbą olejną a wszędzie przynajmniej 3 *cm* oddalony od skrzynki powietrznej. Rozumie się, że okrągłe otwory na górnej części płaszcza cynkowego nie śmiały leżeć naprzeciw otworów nakrywy *e*.

Ażby miejsce zetknięcia obu połówek płaszcza szczelnie przylegało tak, aby żadne ciało tą szczeliną do środka pomiędzy płaszcz a skrzynkę powietrzną nie można wprowadzić, musi i tu jedna połowa płaszcza mieć jak przy rurze zwierzchniej na 1 centymeter szeroką zakładkę (*k*, figura 4).

Puszki przy płaszczu cynkowym, osłaniające dopływ i odpływ, muszą być około 9 centymetrów długie, mieć zachodzące na się brzegi i o 6 centymetrów większą średnicę, aniżeli rura, a to celem otrzymania o 3 centymetrach próżni między niemi a rurą.

Oplombowanie połączenia krezowego.

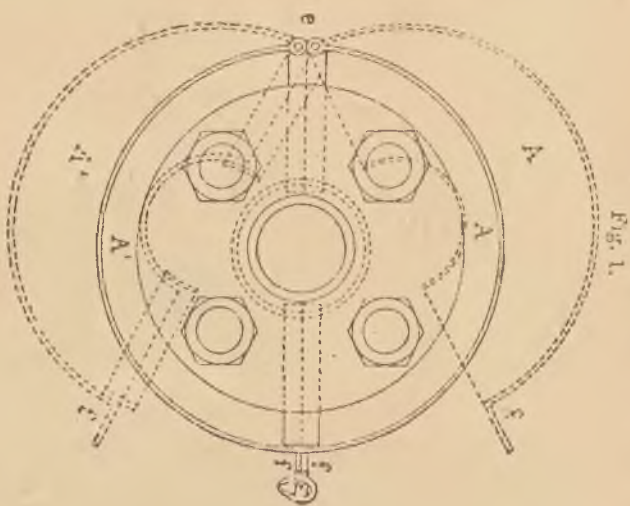

Fig. 1.

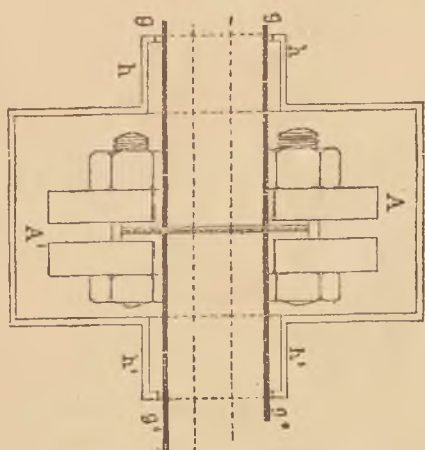

Fig. 2.

B.

Oplombowanie śruby holendrowskiej.

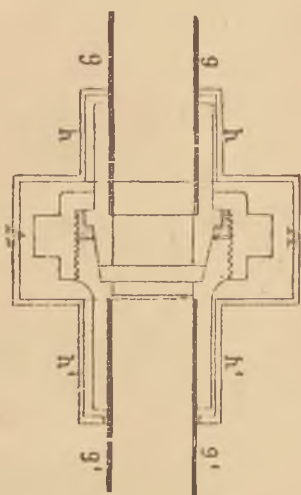

Fig. 3.

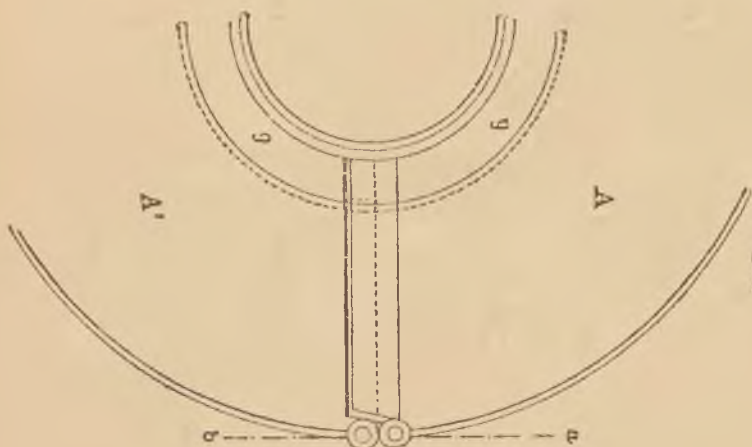

Fig. 6.

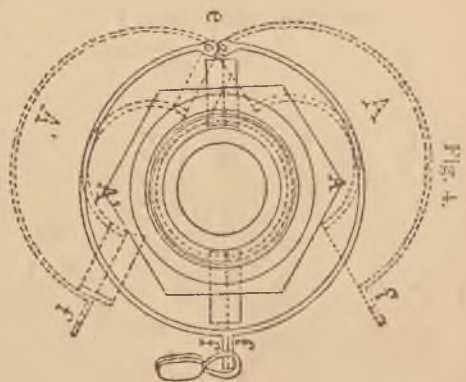

Fig. 4.

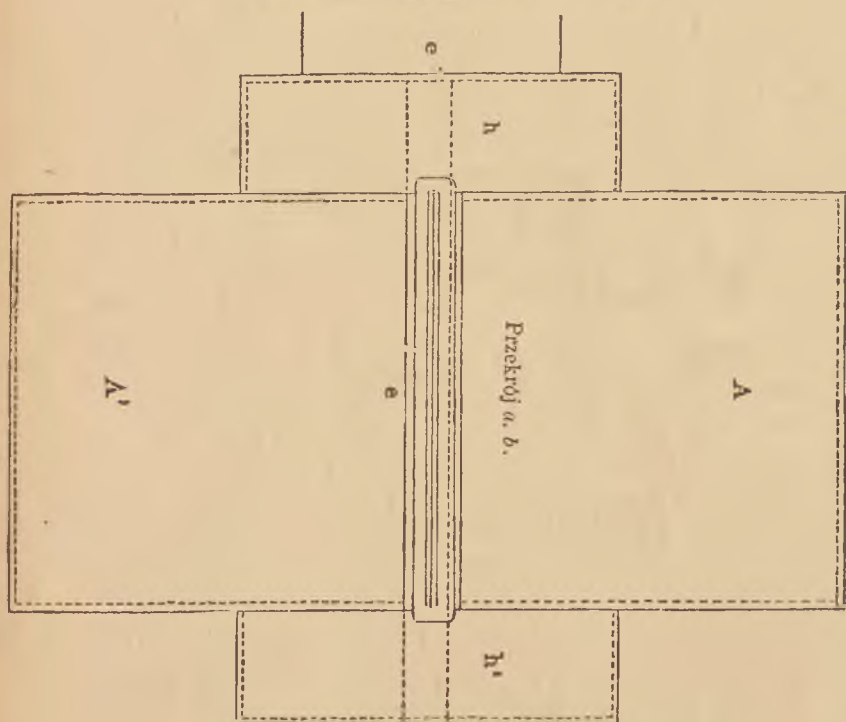
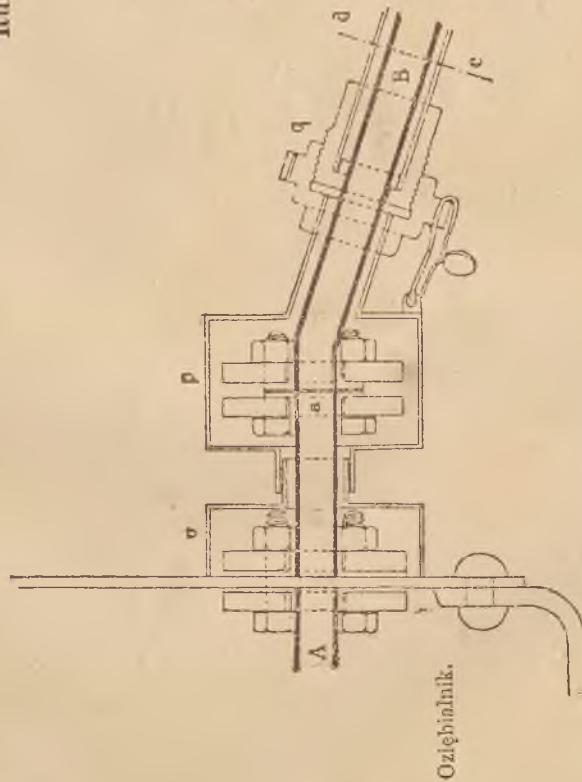

Fig. 5.

C.

Rura zwierzchnia.



Przekrój e. d.

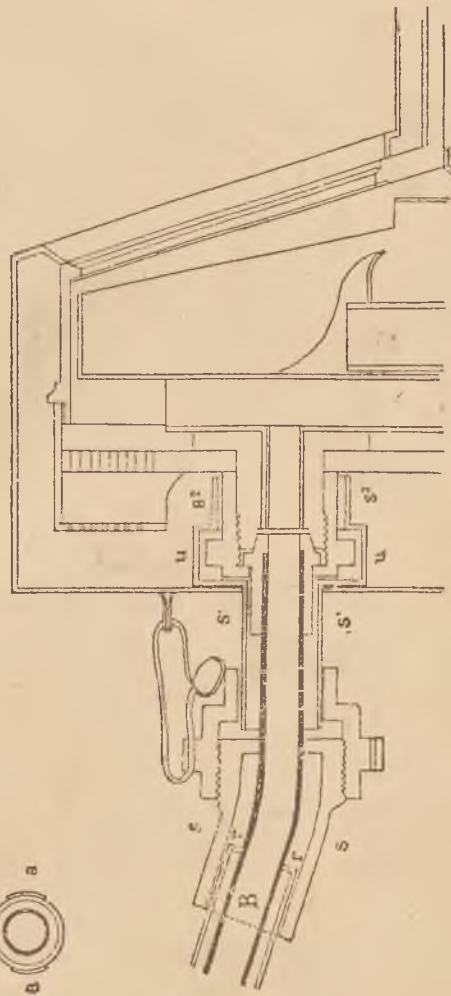

Aparat mierzniący.

Oziębielnik.

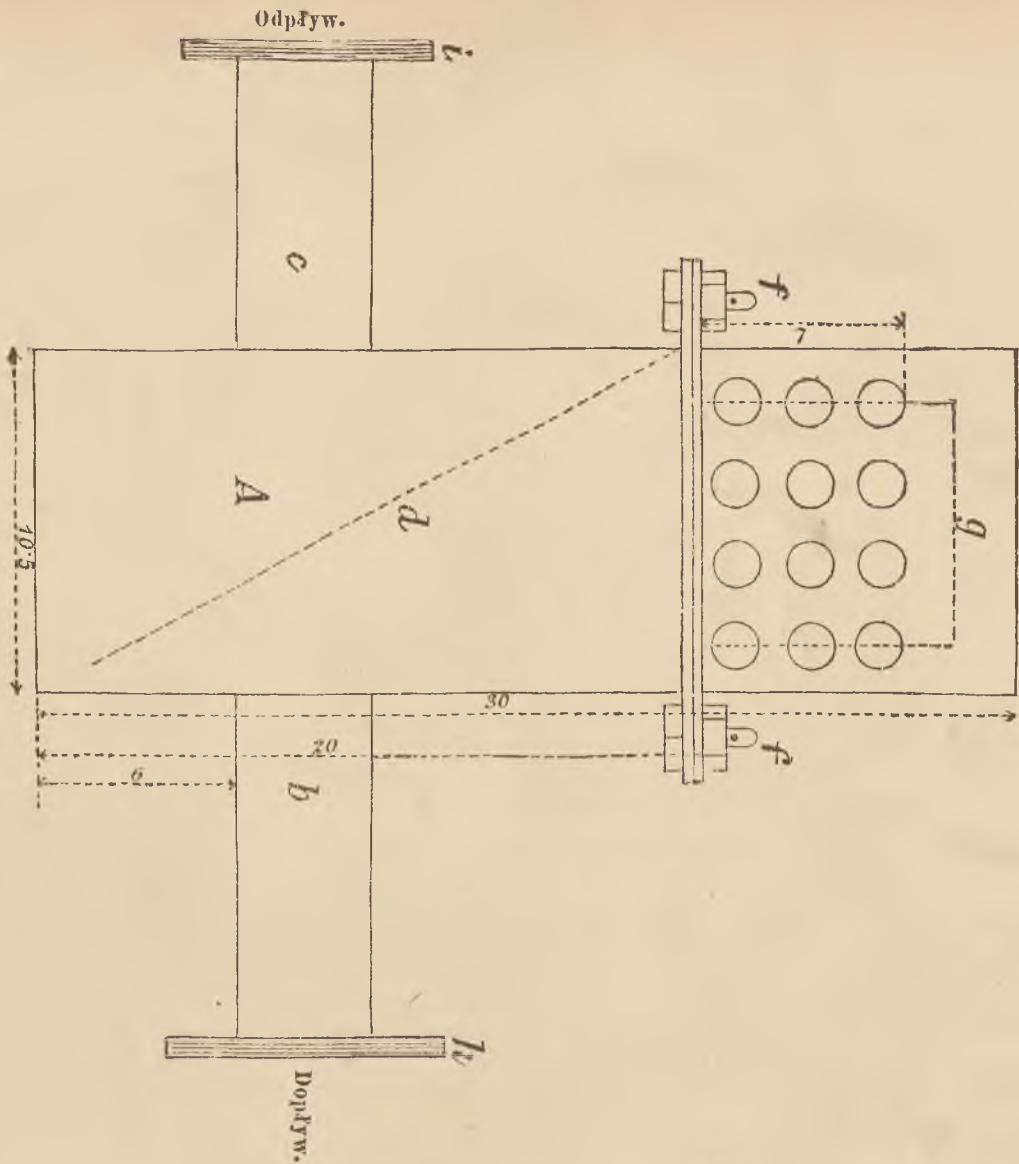

Fig. 1.

D.

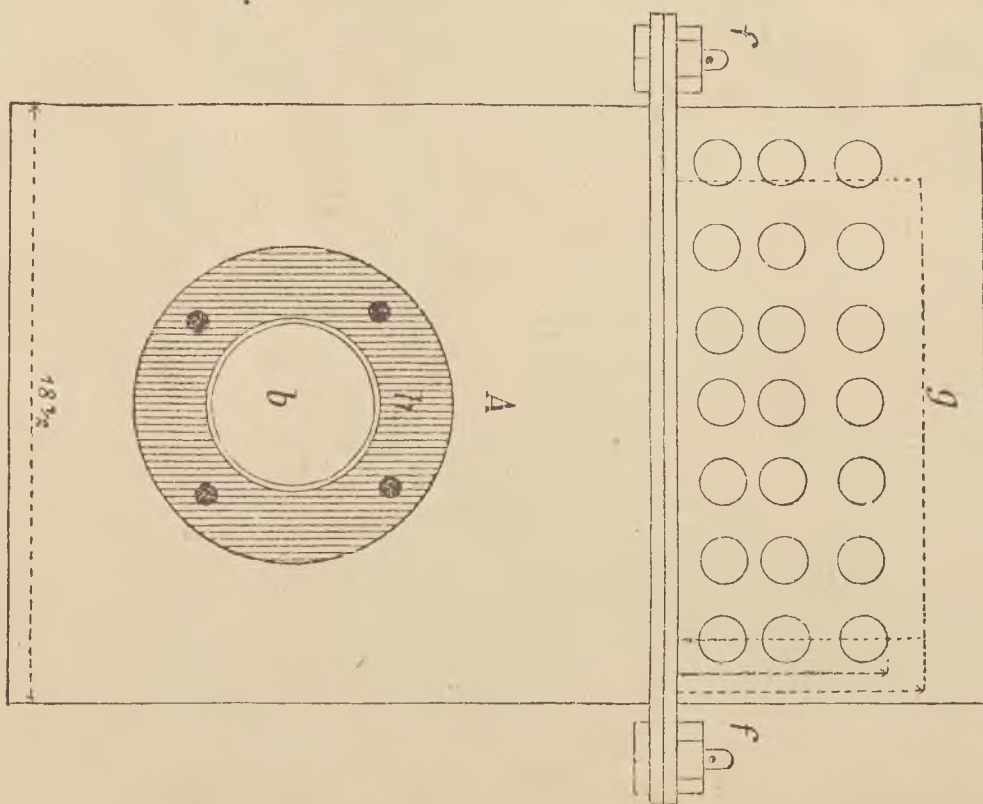

Fig. 2.

Fig. 3.

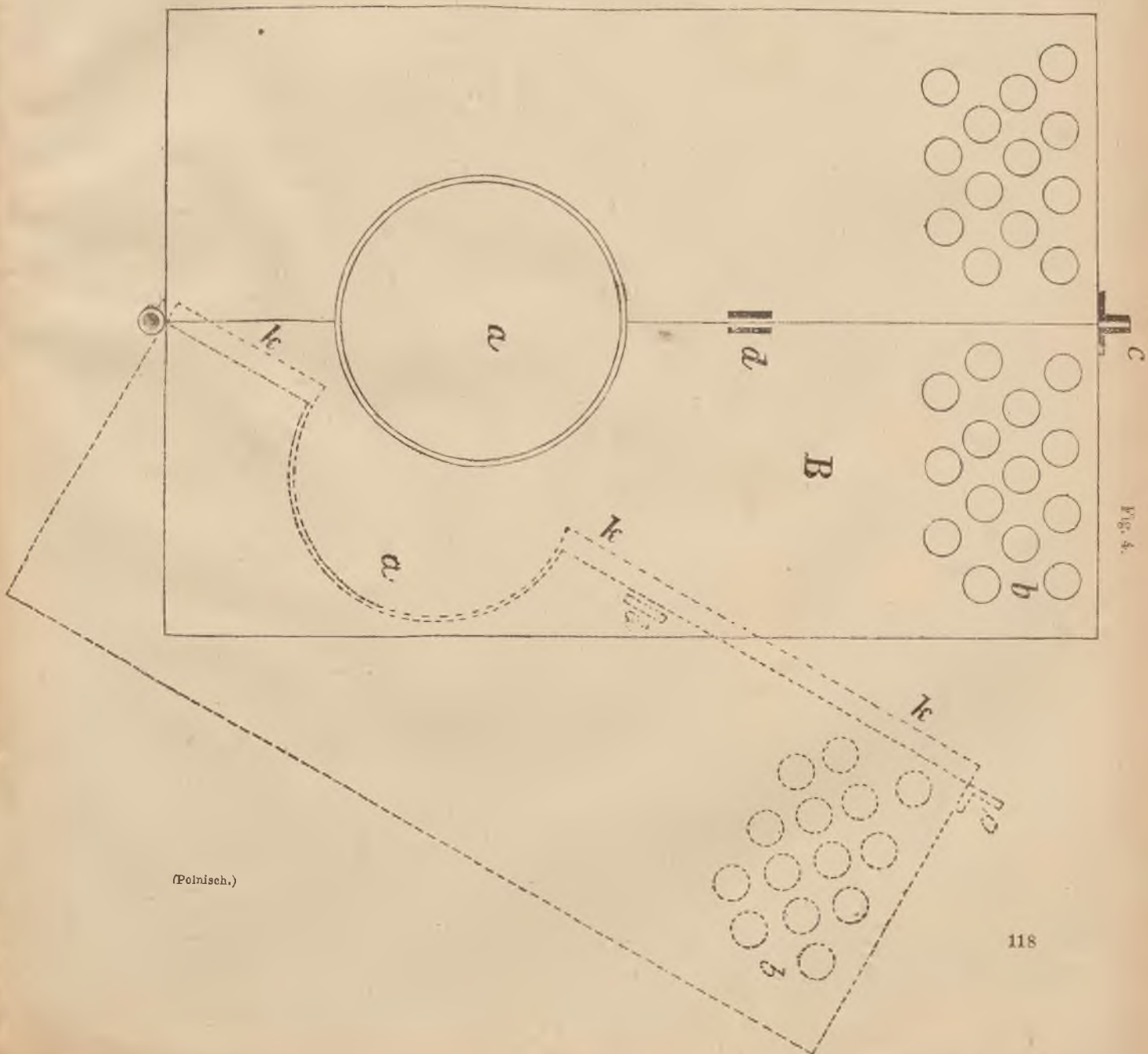
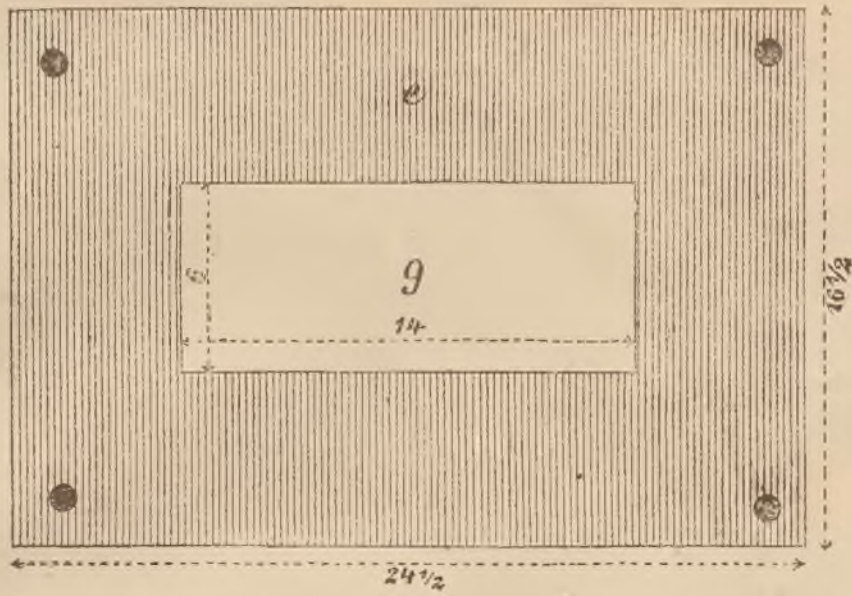

Fig. 4.

(Polnisch.)

Załącznik E

(do § 14, II, l. 1 rozp. wyk.).

Opis, rysunek i zabezpieczenie kurka rozdzielającego w razie użycia zbiornika.

Kurek rozdzielający, narysowany w figurze 1 w przekroju pionowym, w figurze 2 w przekroju poziomym a w figurze 3 w widoku z góry ma za cel oddzielać przedpęd i niedogon od środkowego produktu i bywa umieszczany na tej części rury, służącej do dopływu wódki, która znajduje się między stągiewką a zbiornikiem.

Tenże jest co do znaczenia, kurkiem trójdzielnym, którego wydrążenie tak jest urządzone, że stosownie do zwrócenia kurka na prawo lub na lewo, wódkę może przeprowadzać albo do jednego albo do drugiego stojaka w zbiorniku.

Jeżeli kurek jest zwrócony na prawo, natenczas przepływa wódka do lewego, a przy obrocie na lewo, do prawego stojaka w zbiorniku.

Wydrążenie jest oprócz tego tak urządzone, że zupełne zamknięcie rury odpływowej od stągiewki nie jest możliwe (figura 2). Oprócz tego uniemożliwia nasada *s* (figura 3) czopa kurka, pełny obrót kurka około osi.

Komora kurka jest od dołu zamkniętą, a czop kurka jest przytrzymany u góry płytą *P* (figura 1 i 3) zapomocą śrub, które dają się przyciągnąć.

Urządowe zabezpieczenie kurka odbywa się zapomocą osłony z dwu blaszanych połówek *M*, które nakłada się z góry i od dołu, następnie łączy zapomocą sznurka drucikowego, przeciągniętego przez przynitowane łapki i zabezpiecza zapomocą plomb.

Górna połowa ma odpowiedni otwór na główkę kurka.

Fig. 1.

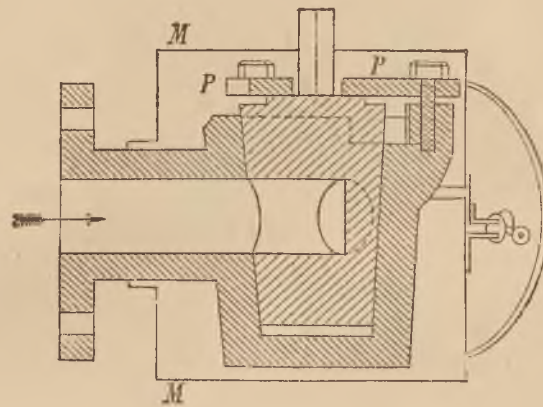

Fig. 2.

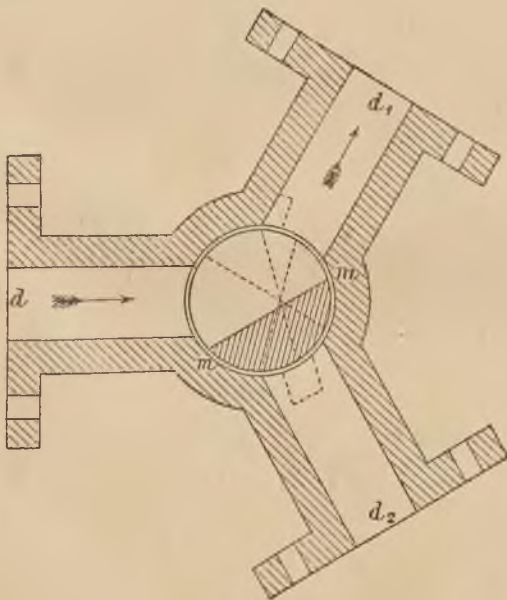
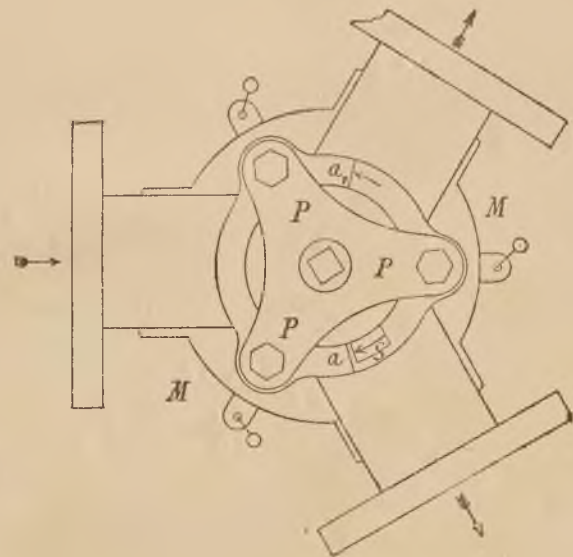

Fig. 3.



Załącznik F

(do §. 14, II, l. 2 rozp. wyk.).

Opis, rysunek i zabezpieczenie stągiewki przy używaniu zbiornika.

Stągiewka włączona w rurę odpływową oziębialnika, i służąca do umieszczenia alkoholometru, może być w dwojaki sposób urządzona.

1. Pierwszą konstrukcyę powziąć można z figury 1 w przekroju pionowym i z figury 2 w widoku od przodu.

Wódka wpływa (figura 1) rurą a (rura odpływowa oziębialnika) do stągiewki, spada w przegrodę 1, wznosi się w rurze 2, służącej do umieszczenia alkoholometru i płynie następnie przez dziób S do przegrody 3, a stąd dostaje się rurą b do zbiornika.

Przednia górna część stągiewki jest zamknięta silną płytą szklaną w rurze mn , obracającej się na zawiasie o a przy r zamkniętej i zabezpieczonej zapomocą swożnia.

Dla upewnienia się przed spiętrzeniem, jest w przegrodzie 3 zawieszono małe naczynie s , z podłużnym u góry otworem, przez któryby wódka musiała w razie spiętrzenia wpływać, zanimby przez krawędź stojaka wyciekła. To naczynie spiętrzenia musi być zawsze próżne.

Powietrze uchodzi otworem x umieszczonym w przegrodzie 1 na tylnej ścianie stągiewki.

Urzędowe zabezpieczenie stągiewki następuje zapomocą płaszczu blaszanego M , złożonego z dwu części, który ma stosowny otwór na płytę szklaną, a którego części łączą się u dołu zapomocą nalutowanego od wewnątrz szarniru ed , a u góry zapomocą przynitowanych łapek i zamyka sznurkiem drucikowym i plombą.

2. Druga konstrukcyja stągiewki jest przedstawioną na figurze 3 w przekroju pionowym.

Wódka, wypływająca z oziębialnika, wpada rurą a , płynie rurą 1 na dół, następnie rurą 2, służącą do umieszczenia alkoholometru, wznosi się i przelewa do czary 3, z której odpływa rurą b do zbiornika.

Czara ma u góry szeroki brzeg, na którym spoczywa dzwon szklany G , równie o szerokim brzegu.

Dla ochrony przed spiętrzeniem jest w czarze zamieszczone naczynie S , które ma zupełnie takie same urządzenie i przeznaczenie, jak naczynie spiętrzenia w stągiewce pierwszej konstrukcyi (fig. 1).

Dla ujścia powietrza służy przystawka x .

Dzwon szklany łączy się z czarą zapomocą wydrążonego z dwu części złożonego pierścienia w ten sposób, że zdjęcie pierwszego jest niemożliwem bez uszkodzenia nałożonych na pierścieniu urzędowych zamknięć. Na rury 1 i 2 nasuwa się osłona k o formie walca zamkniętego dnem u dołu, zaś o szerokiej krysie w górze; na ten przychodzi płaszcz blaszany M , złożony z dwu części z otworem na dolny walec, który to płaszcz otacza całą czarę wraz z pierścieniem łączącym dzwon z czarą i wraz z osłoną dolną tworzy zabezpieczenie stągiewki. Obie części płaszczu łączą się zapomocą nalutowanych od wewnątrz zawiasów cd i c_1d_1 , obracających się około swożnia, złożonych i zabezpieczonych na należących do siebie łapkach urzędowym sznurkiem i plombami.

Fig. 1.

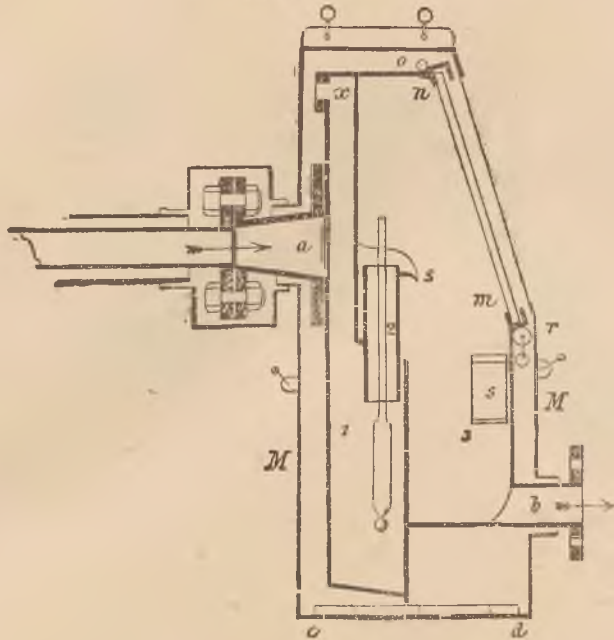

Fig. 2.

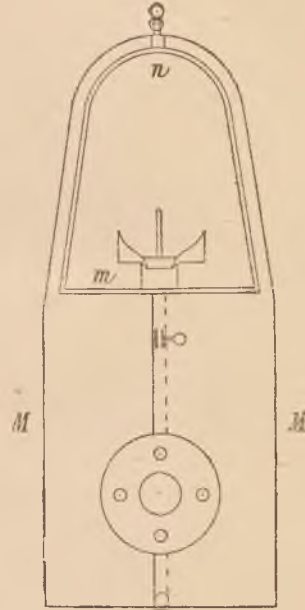
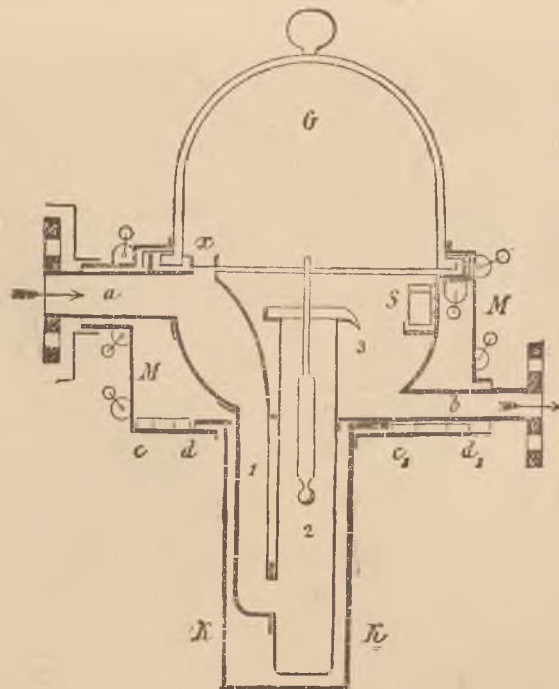

Fig. 3.



Załącznik G

(do §. 14, II, l. 5 rozp. wyk.).

Opis oszalowania drewnianego, służącego do zabezpieczenia zbiornika.

Oszalowanie drewniane, służące do zabezpieczenia zbiornika ma kształt rozkładającej się skrzyni, która od zbiornika w każdym miejscu przynajmniej 20 milimetrów ma być oddaloną, a składa się z sześciu części, a mianowicie z dna, czterech ścian bocznych i wieka, które to wszystkie części należy wyrobić z desek 25 milimetrów grubych, ostruganych, wolnych od sęków, a na wpust łączonych.

Pojedyncze deski tych sześciu części są od wewnątrz, a mianowicie na końcach połączone zapomocą poprzecznych taśm żelaznych, przybitych albo przyśrubowanych do desek. Przy dłuższych częściach bocznych należy zamiast dwu, dać trzy taśmy poprzeczne.

Górne końce żelaznych taśm poprzecznych są przy bocznych ścianach skrócone o 90° i zaopatrzone w uszka (fig. 3).

Te uszka odpowiadają przynależnym otworom w wieku skrzyni, otwory te przechodzą także przez taśmy na wieku tak, że zapomocą tych uszek można wieko z bocznymi ścianami połączyć i zabezpieczyć.

Połączenie czterech ścian bocznych między sobą i z dnem skrzyni, następuje zapomocą kątowników przymocowanych z zewnętrznej strony oszalowania (fig. 1 i 2) i osłaniających krawędzie ścian bocznych. Jedno ramię każdej kątówki jest ku dołowi przedłużone i zagięte tak, że podtrzymuje dno.

Przymocowanie tych kątówek do ścian bocznych następuje zapomocą dwu śrub z mutrami. Podobnie łączy się jedną śrubą z mutrą przedłużone ramię każdej kątówki, zachodzące na dno z dnem razem. Mutry należy dać od strony wewnętrznej oszalowania.

Wszystkie śruby należy w ten sposób przystosować, ażeby przechodziły kątówkę, deski i taśmy poprzeczne. Głowy śrub mają nosy, które wchodzą w szpary kątówek i przeszkadzają obrotom śruby.

Dno ustawia się na dwu lub czterech podkładach z legarów.

Wewnątrz przychodzą na dno ponad te podkłady nieco krótsze legary, na których stojak jest ustawiony.

Oba legary są złączone zapomocą śrub.

Po ustawieniu stojaka na wewnętrznych legarach przykłada się cztery ściany boczne i łączy między sobą z dnem zapomocą powyż opisanych kątówek i śrub z mutrami.

Na ścianach bocznych leży wieko, połączone i zabezpieczone ze ścianami zapomocą przedłużonych taśm poprzecznych o 90° skróconych i zaopatrzonych uszkami.

Ponad włazem stojaka, a względnie stojaków znajduje się w wieku odpowiednio wielki otwór, zamknięty drewnianą nakrywą (fig. 4) zaopatrzoną od spodu listwami odpowiadającymi wielkości otworu w wieku. Przez tę nakrywę wpuszcza się łaskę mierniczą. Nakrywa ta łączy się z wiekiem skrzyni zapomocą czterech zakrętek, nawiercone główki tych zakrętek łączy się i zabezpiecza sznurkiem do plombowania (fig. 4).

Rura dopływowa przechodzi przez jedną ze ścian bocznych, w której należy zostawić odpowiedni otwór. Zamknięcie rury dopływowej następuje przez przymocowane zewnątrz, dobrze przylegające blaszane tarcze, które wchodzą na uszka, i przez które przeciąga się swożeń i zabezpiecza.

Rura odpływowa nie przechodzi z reguły przez ścianę, tak, że kurek spustowy tam się znajdujący można otworzyć dopiero po odjęciu oszalowania. Jeżeli jednak tę rurę przeprowadza się przez ścianę oszalowania, natenczas nietylko kurek spustowy umieszczony na końcu rury musi być zabezpieczony przez organ skarbowy, ale oprócz tego należy na ten kurek nałożyć blaszaną osłonę i zabezpieczyć.

Zbiornik dla gorzeln.

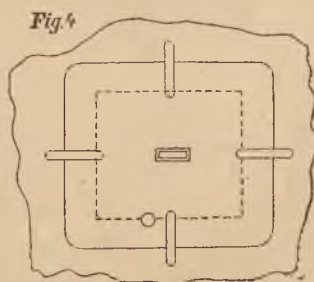
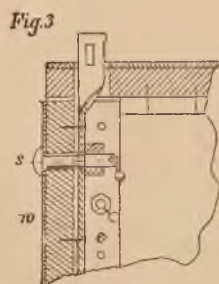
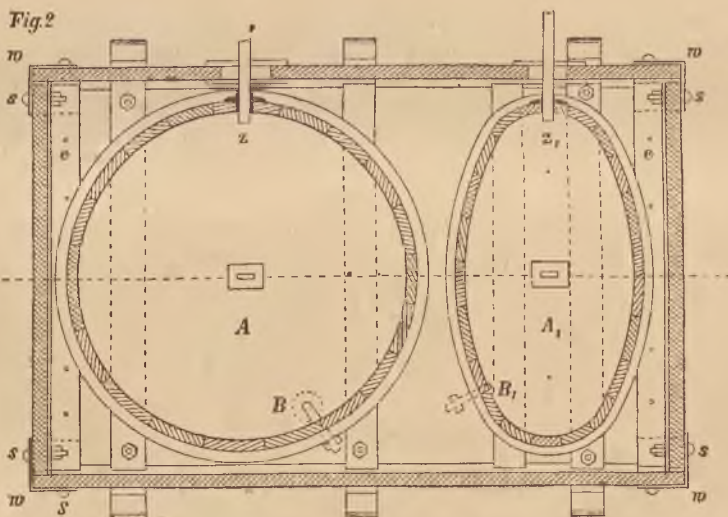
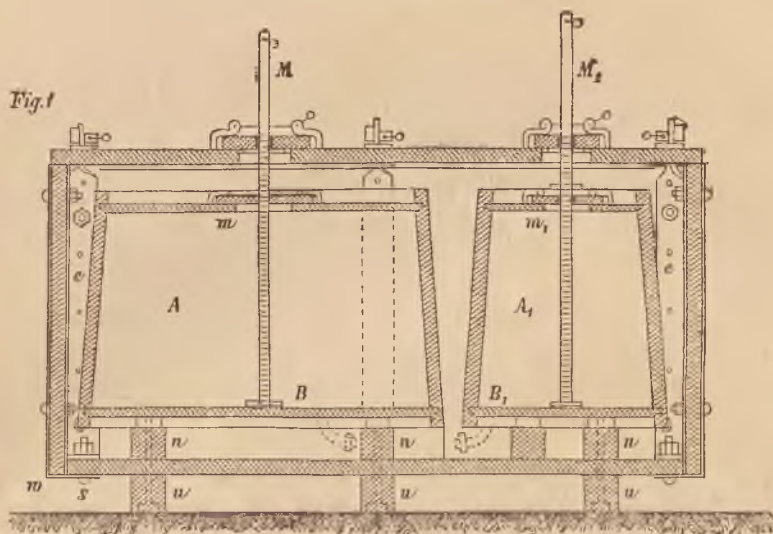

Załącznik II

(do §. 28. e rozp. wyk.).

Pouczenie

o badaniu olejów fuzlowych na zawartość alkoholu.

Celem badania olejów fuzlowych na zawartość alkoholu przeczyszcza się i dokładnie przepłukuje wodą rurkę szklaną (patrz rysunek) przeznaczoną do tej czynności, następnie napełnia takową 30 cm^3 ($= \frac{3}{100}$) litra roztworu chlorku wapniowego o poniżej podanej własności aż do kreski oznaczonej 30, następnie nalewa się na roztwór chlorku wapniowego aż do kreski oznaczonej 40, czyli dolewa 10 cm^3 ($\frac{1}{100}$ litra) oleju fuzlowego, który ma się badać. W rurce są więc dwie warstwy płynów, z których jeden sięga dokładnie od spodu aż do kreski 30, drugi od kreski 30 dokładnie do kreski 40. Rurkę zamyka się zapomocą szczelnie przylegającego korka, wyklóca oba płyny zapomocą silnego około dwu minut trwającego poruszania rurki (w kierunku jej osi podłużnej). Następnie ustawia się rurkę pionowo w przynależnym do niej podnóżku i oczekuje, aż znajdujący się w niej płyn zupełnie się wyklaruje i rozdzieli na dwie oddzielne warstwy po nad sobą leżące.

Dopiero gdy to nastąpiło, obserwuje się jaką pojemność ma obecnie górna warstwa, t. j. olejów fuzlowych. Pojemność oleju fuzlowego w rurce będzie po wyklóceniu zawsze mniejszą jak była poprzednio. Jeżeli jednak zmniejszenie się pojemności wynosi tylko 2 cm^3 (t. z. dwie dziesiątne początkowej pojemności o 10 cm^3) albo jeszcze mniej, a więc jeżeli warstwa olejów fuzlowych po wyklóceniu zajmuje jeszcze przynajmniej 8 cm^3 przestrzeni, natenczas nie należy uwzględniać dalszego zmniejszenia pojemności, a olej fuzłowy przyjąć jako czysty i wolny od alkoholu. Jeżeli jednak zmniejszenie pojemności wynosi więcej jak 2 cm^3 , to uważać go należy jako taki, który zawiera alkohol, t. j. jako mieszaninę olejów fuzlowych i alkoholu. Zmniejszenie pojemności odpowiada wówczas wprost bez żadnych obliczeń zawartości alkoholu w oleju fuzłowym. N. p. mieszanina oleju fuzlowego i alkoholu, która po wyklóceniu zajmuje tylko 6 cm^3 przestrzeni, przy której więc zmniejszenie pojemności wynosi 4 cm^3 , zawiera 4 części alkoholu na objętość i 6 części olejów fuzlowych na objętość, składa się więc z $\frac{4}{10}$ (albo 40 procentów) alkoholu i z $\frac{6}{10}$ (albo 60 procentów) oleju fuzlowego.

Opisanie rurki do prób.

Rurka do prób składa się z rurki szklanej równomiernie szerokiej na $1\frac{1}{2}\text{ cm}$, o urządzeniu i jakości, jak wskazuje rysunek. Do najniższej kreski podziałki oznaczonej 30 zawiera rurka szklana dokładnie 30 cm^3 a do najwyższej, oznaczonej 40, dokładnie 40 cm^3 . Przestrzeń odgraniczająca 10 cm^3 pomiędzy kreskami podziałki jest podzielona zapomocą dłuższych kresek na całe, a pomiędzy temi krótszemi kreskami na pół centymetry sześciennie, a więc na 10, względnie 20 równych części. Kreska znacząca 30, 32 i 40 cm^3 obchodzi do koła rurki.

Sporządzenie roztworu chlorku wapniowego.

Do sporządzenia roztworu chlorku wapniowego rozpuszcza się 25 gramów bezwodnego chlorku wapniowego (*Calcium chloratum fusum*, który można nabyć w każdej aptece i składzie materiałów) w 100 centymetrach kubicznych $= \frac{1}{10}$ litra wody, i roztwór ten, jeżeli nie jest przejrzystym, przesącza się. Roztwór chlorku wapniowego nie śmie alkalicznie reagować, t. z. barwić jasno różowy papier

lakmusowy na niebiesko, ale przeciwnie musi być obojętnym albo okazywać słabo kwaśną reakcję. (barwić niebieski papier lakmusowy na różowo). Jeżeli roztwór reaguje alkalicznie, natenczas należy tak długo kroplami dolewać kwas solny, aż zacznie reagować słabo kwaśno, t. z. niebieski papier lakmusowy barwić słabo różowo. Raz sporządzony roztwór chlorku wapniowego, można w dobrze zamkniętej flaszkoczce dowolnie długo przechowywać, nie obawiając się zmiany.

Wskazówki przy wykonywaniu badania.

1. Gdyby przy nalewaniu roztworu chlorku wapniowego, albo oleju fuzłowego dostało się do rurki dla próbek więcej aniżeli zamierzono, to można nadmiar usunąć w najprostszym sposobie przez zanurzenie do płynu zwiniętego paska suchej bibuły, którą tyle płynu wyciągnąć można, aż powierzchnia tegoż zrówna się z przepisaną kreską podziałki.

2. Darza się także, że przy oddzielaniu płynu po wytlóceniu, krople pojedyncze oleju fuzłowego przyczepiają się do ścian rurki i nie mogą się podnieść ku górze. Temu można zaradzić łatwo a temsamem przyspieszyć podniesienie się kropli, przez lekkie pionowe uderzenie rurką o miękką podstawę (dłoni), albo przez obracanie rurki około podłużnej osi.

Rurka szklanna
dla badania oleju fuźlowego
na zawartość alkoholu.

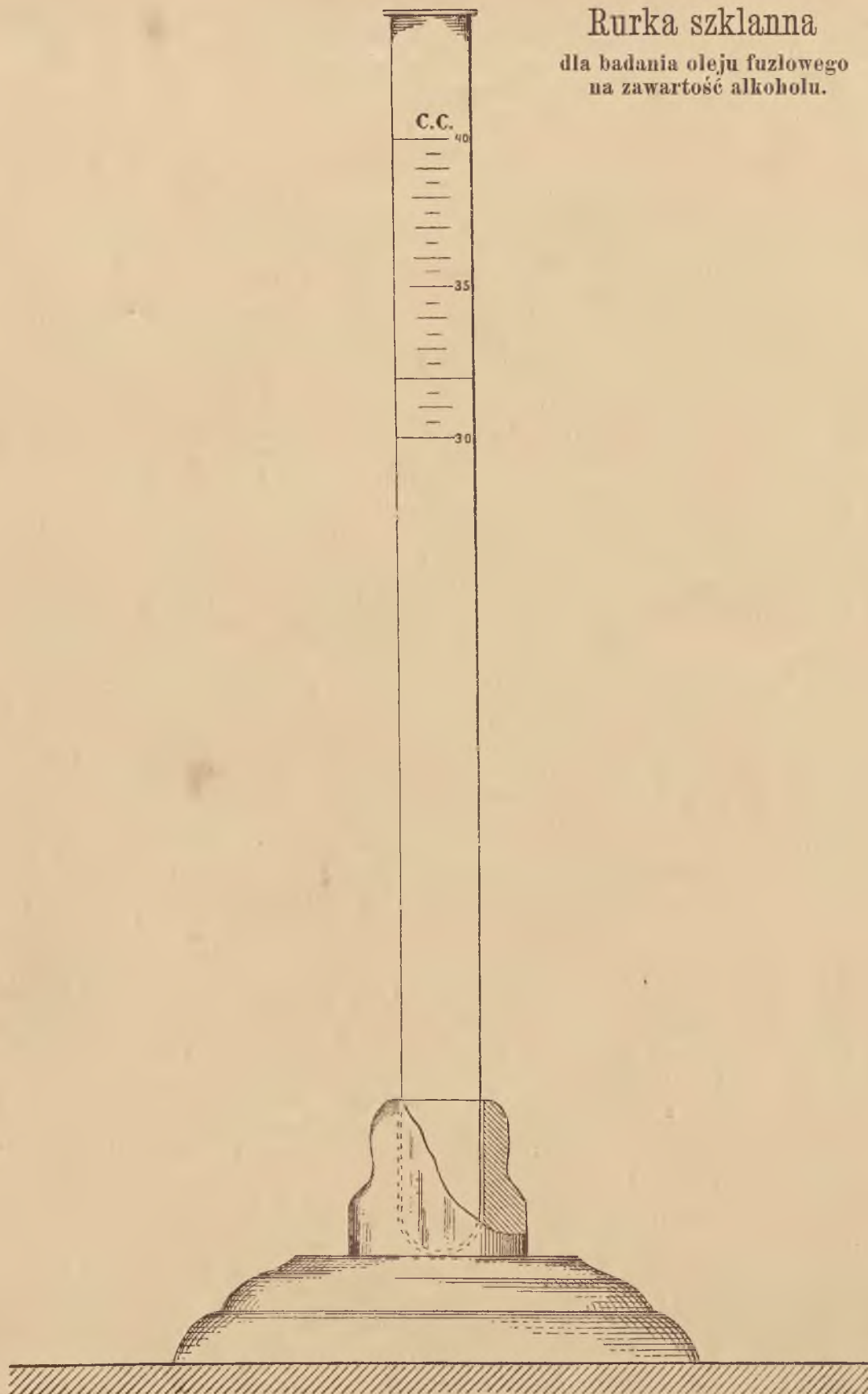

Dodatek A

(do §. 2, I rozp. wyk.).

Postanowienia**o wywozie wódki z zastrzeżeniem bonifikacji za wywóz, względnie także z zastrzeżeniem zwrotu podatku.****I. Pozwolenie na wywożenie.**

Kto chce wywozić wódkę za linię cłową, roszcząc sobie przytem prawo do bonifikacji za wywóz względnie także do zwrotu podatku a nie jest przedsiębiorcą gorzelnii, opłacającej podatek konsumcyjny albo przedsiębiorcą wolnego składu wódki lub rafinerii wódki, uznanej za wolny skład, jeżeli chce wywozić wódkę z tych miejsc, potrzebuje na to osobnego pozwolenia.

Kto chce uzyskać takie pozwolenie, powinien o to wnieść podanie na piśmie do tej władzy skarbowej pierwszej instancji, w której okręgu znajduje się gorzelnia, względnie wolny skład wódki, z której, względnie z którego ma być pobierana wódka celem wywozu za linię cłową.

Gdy się rozchodzi o wywóz wódki, na której nie ciąży podatek, wtedy należy w podaniu wymienić także te miejsca, w których zapasy wódki się przechowuje, wnosząc podanie winien zobowiązać się, że dozwoli organom skarbowym wglądać w swoje księgi handlowe i przemysłowe, jakoteż wstępować do swych miejsc składowych w tym celu, aby mogły badać zapasy płynów wysokowych pędzonych i porównywać je z zapiskami w księgach.

Takiego pozwolenia udziela się na przeciąg jednej kampanii, to jest na czas od 1. września je-

dnego roku aż do końca sierpnia następnego roku, przedsiębiorcom gorzelnii, opłacającym podatek od wyrobu, jakoteż każdemu kupcowi osiadłemu w kraju i sądownie protokołowanemu, jeżeli przyjmie na siebie obowiązek pozwalać organom skarbowym na wglądanie do jego ksiąg i jeżeli nie był uznany winnym przemytnictwa, ani ciężkiego przekroczenia dochodowo - skarbowego dotyczącego przepisów o obrocie oclonym lub też o postępowaniu opłatnem.

Gdy pozwolenie na wywożenie za linię cłową wódki obciążonej podatkiem konsumcyjnym udzielono, wtedy należy złożyć dla skarbu państwa pokrycie podatku, przypadającego za ilość alkoholu, która ma być wywieziona.

To pokrycie można złożyć w sposób przepisany w §. 32 rozp. wykon., a mianowicie albo dla wszystkich ilości alkoholu, które przypuszczalnie będą wywiezione w dotyczącej kampanii, lub też od wypadku do wypadku dla każdej wywożonej pošyłki osobno.

Przy składaniu pokrycia należy w pierwszym wypadku wymienić te gorzelnie, względnie wolne składy, z których ma być wywożona wódka przeznaczona do wywozu; również należy podać do jakiej kwoty ma służyć złożone pokrycie dla jednej gorzelnii, lub jednego wolnego składu.

Skoro tylko urząd wysyłający otrzyma od urzędu, przez który posyłka wystąpiła, potwierdzenie, że posyłkę w istocie wywieziono za linię cłową, wtedy pokrycie staje się wolnem i można go ponownie użyć.

Jeżeli z gorzelnii, opłacającej podatek konsumcyjny, albo z wolnego składu, wódkę obciążoną podatkiem konsumcyjnym wywozi za linię cłową inna osoba zamiast przedsiębiorcy, to ten ostatni nie jest przez to zwolniony od obowiązku zapłaty i odpowiedzialności ustanowionych co do podatku w §. 15 i 16 ustawy. Jednakże w tym wypadku w pierwszej linii będzie pociągana do zapłaty podatku konsumcyjnego osoba wywożąca, ewentualnie przez obciążenie złożonego pokrycia za ilości alkoholu, pobrane celem wywozu za linię cłową z gorzelnii lub z wolnego składu, ale w istocie nie wyprowadzone za linię cłową.

II. Szczegółowe postanowienia o wywozie wódki.

A. Postanowienia o wywozie wódki, na której ciąży podatek konsumcyjny.

1. Uprawnienia urzędów cłowych.

Wódkę, obciążoną podatkiem konsumcyjnym, wolno wywozić za linię cłową tylko przez główny urząd cłowy, albo pomocniczy pierwszej klasy, który ma wyjątkowe upoważnienie na potwierdzanie wyśpienia płynów wysokowych pędzonych za linię cłową.

W obec obrotu handlowego pod zamkniętą przestrzenią ładunkową na kolejach i parostatkach mają główne urzędy cłowe, ustanowione w obrębie okręgu cłowego, które są uprawnione do zastępowania urzędów cłowych, specjalnie upoważnionych do odprawiania wywozów za linię cłową, zajmować to stanowisko z zachowaniem tych samych ostrożności także co do wywozu płynów wysokowych pędzonych, obciążonych podatkiem konsumcyjnym.

2. Deklaracja wywozowa.

Dla każdej posyłki płynów wysokowych pędzonych, którą się zamierza wywieźć za linię cłową, należy wnieść do urzędu wysyłającego deklarację podług załączonego wzoru Nr. I, w trzech egzemplarzach, a jeżeli wysyłający chce otrzymać specjalne potwierdzenie wyjścia za linię cłową, w czterech egzemplarzach.

Jeżeli wódkę wywozi nie przedsiębiorca gorzelnii, względnie wolnego składu, lecz inna osoba, posiadająca pozwolenie na wywóz wódki obciążonej podatkiem konsumcyjnym, to także ta osoba, względnie jej pełnomocnik podpisuje deklarację wywozową i przez to bierze na siebie zupełną odpowiedzialność za niedokładności deklaracji, o ileby je dostrzeżono dopiero po skutecznym wywozie posyłki wywozowej z gorzelnii, względnie z wolnego składu, jakoteż za wszelkie przekroczenia przepisów, zachodzące potem w czasie transportu.

Pełnomocnik powinien się wykazać pisemnem pełnomocnictwem, gdyż w przeciwnym razie urząd wysyłający nie powinien przyjąć deklaracji wywozowej. Pełnomocnictwa można udzielić dla jednej poszczególnej posyłki, lub też na przeciąg pewnego określonego czasu dla większej liczby posyłek, odchodzących z jednego i tego samego miejsca.

Urząd wysyłający powinien pełnomocnictwo odebrać i przechować.

Przez deklarację zobowiązuje się wysyłający wódkę, określoną bliżej w tejsze dostawić w zmienionej ilości i jakości i do oznaczonego terminu do urzędowego odprawienia za linię cłową, jakoteż ręczy za podatek konsumcyjny, przypadający po wyższej stopie podatku. Te zobowiązania wygasają tylko w tym wypadku, gdy załatwienie deklaracji wywozowej wykaże, że dopełniono wspomnianych wyżej zobowiązań.

3. Wymagania, dotyczące każdej posyłki.

- a) Żadna posyłka nie może wynosić mniej, niż jeden hektolitr.
- b) Wódka musi się znajdować w beczkach lub innych naczyniach, nadających się do nałożenia zupełnie pewnego urzędowego zamknięcia chyba, że przez zastosowanie zamknięcia przestrzeni ładunkowej jest zbyt czynnem zamknięcie naczyń transportowych.
- c) Beczki lub inne naczynia należy ponumerować i w deklaracji podać kolejno według arytmetycznego porządku numerów.

4. Urząd wysyłający.

Jako urząd wysyłający mają być czynne dwa organa skarbowe.

Jeżeli organa skarbowe nie mają swej urzędowej siedziby w miejscowości przedsiębiorstwa, jest

wysyłający obowiązany pokryć podług istniejącego wymiaru kosztu podróży tych organów skarbowych, które mają przeprowadzić czynności urzędowe przy wywozie posyłki.

5. Czynność urzędu wysyłającego.

Urzędowe badanie wódki, przeznaczonej do wywozu należy przeprowadzać w tej gorzelnii lub w tym wolnym składzie wódki, lub też w tej rafinerii wódki uznanej za wolny skład, skąd posyłka wywozowa ma być wywieziona.

Urząd wysyłający powinien się przedewszystkiem przekonać, czy złożono przepisane pokrycie (część I). Odnosne daty należy wpisać do deklaracji w przedziałce „uwaga“.

Organa skarbowe spełniające czynności urzędu wysyłającego przeprowadzają zewnętrzne i wewnętrzne badanie posyłki, porównują ją z danymi deklaracji wywozowej, oznaczają ilość wódki i jej zawartość alkoholu dla każdej beczki z osobna w sposób przepisany w §. 24, I, l. 5 rozp. wyk., sprawdzają czy jakość naczyni odpowiada przepisom i wpisują wywód oględzin do wniesionych egzemplarzy deklaracji.

Gdy wysyłkę uskutecznią się za pomocą kolejowych wagonów cysternowych, wtedy należy oznaczoną tarę (rezervoar i wagon) uwidocznili w poszczególnych egzemplarzach deklaracji wywozowej. Przy wywozie wódki w wagonach cysternowych, które mają dwa przedziały, oznacza urząd wysyłający najpierw tarę wagonu cysternowego; potem należy napelnić wódką jeden przedział zbiornika, a następnie oznaczyć wagę netto, zawartość alkoholu i ilość tej wódki podług §. 24, I, l. 5 rozp. wyk.: po uskutecznieniu napelnieniu drugiego przedziału wagonu, oznacza się dalej wagę netto wódki, zawartej w tym przedziale, przez odjęcie tary wagonu i wagi netto wódki zawartej w pierwszym przedziale, od całej wagi brutto, a w końcu dla oznaczenia ilości alkoholu zawartej w drugim przedziale, postępuje się również w myśl przytoczonego postanowienia rozp. wyk. Ten sposób postępowania należy uwidocznili w deklaracji.

Gdy wódka ma być wywożona we flaszkach, wtedy należy co do oznaczenia ilości i zawartości alkoholu odpowiednio zastosować zarządzenia części II, B, l. 2 tego dodatku z tą modyfikacją, że zawartość alkoholu we flaszkach, wybranych jako próbki wyrzywkowe, należy zawsze badać alkoholometrem przepisowym. Także w tym wy-

padku nie może żadna posyłka wynosić mniej niż jeden hektolitr.

Gdyby dane deklaracji wywozowej, przedłożonej w trzech względnie w czterech egzemplarzach, nie zgadzały się między sobą, lub ze zbadanym stanem posyłki, albo gdyby pomijając wypadki, w których jest dopuszczalne i ma być zastosowane zamknięcie przestrzeni ładunkowej, wódkę dostawiono w naczyniach nie nadających się do nałożenia zupełnie zabezpieczającego urzędowego zamknięcia, albo wreszcie, gdyby niedopelniono któregośkolwiek z przepisanych warunków, to należy zwrócić uwagę strony na dostrzeżone braki; z dokończeniem urzędowej czynności należy wstrzymać się aż do usunięcia tychże.

Gdyby ilość alkoholu podano w deklaracji o więcej jak 5 procentów większą, albo gdyby znaleziono plyn, który nie jest wódką, wtedy należy wdrożyć postępowanie karne (§. 97 ustawy).

Tak samo należy postąpić w razie stwierdzenia między deklaracją a urzędowym wywodem oględzin różnic, które podlegają karze porządkowej według §. 98 ustawy.

Jeżeli wszystkich przepisanych warunków dopelniono i jeżeli nie więcej nie stoi na przeszkodzie, to urząd wysyłający wpisuje swój wywód oględzin w odpowiednie przedziały deklaracji wywozowej, nakłada urzędowe zamknięcie, określa dokładnie w deklaracji wywozowej ich jakość, jakoteż ilość nałożonych pieczęci, wpisuje ten numer pozycji dotyczącego rejestru, oznajmieni, pod którym posyłkę na rozchód zapisano i w porozumieniu z wysyłającym, uwzględniając wszelkie okoliczności, ustanawia i wpisuje termin nie nadto krótki, w ciągu którego powinna posyłka dojść do urzędu, przez który ma wystąpić.

Jeżeli przedsiębiorstwo, z którego posyłka wywozowa ma być wywieziona, jest połączone zaporą szyn z koleją żelazną i gdyby posyłkę miano odprawić do urzędu, przez który ma wystąpić, pod zamknięciem przestrzeni ładunkowej, wtedy organa skarbowe, pełniące czynność urzędu wysyłającego, dozoruja także całego załadowania wódki do wagonu kolejowego, nakładają urzędowe zamknięcie i jeżeli nie zachodzi żadna przeszkoda, nie pozwalająca na natychmiastową odprawę posyłki, przekazują ją urzędowi, przez który ma wystąpić.

Jeżeli odprawa następuje pod zamknięciem przestrzeni ładunkowej, to wagony kolejowe, przeznaczone dla transportu, muszą się nadawać do nałożenia zupełnie zabezpieczającego zamknięcia.

W innych wypadkach należy stosować zamknięcie naczyni transportowych.

Jeden egzemplarz deklaracji wywozowej powinien iść wraz z posyłką, do urzędu przez który ma wystąpić i w tym celu należy go wręczyć stronie.

6. Postanowienia co do przewozu posyłki.

Podczas przewozu posyłki z gorzelnii, lub z wolnego składu, albo z rafinerii wódki uznanej za wolny skład aż do urzędu, przez który ma wystąpić, należy stosować przepisy dotyczące transportu przekazanych nieoclonionych towarów wchodowych, jakoteż zarządzenia, zawarte w §. 24, II, l. 4 rozp. wykon. Co do przewidzianych przelań w czasie transportu zarządza się oprócz tego co następuje.

Każde przelanie powinno poprzedzać urzędowe oznaczenie tary tych naczyń, do których przelanie ma być uskutecznione, przez organa skarbowe urzędujące przy przelaniu.

Gdyby wódkę miano przelać do wagonu cysternowego i gdyby tary wagonu nie można oznaczyć w dotyczącej stacji kolejowej z powodu braku stosownej wagi pomostowej, wtedy wysyłający wódkę powinien zwrócić się do dotyczącego urzędu kolejowego dla spowodowania odtarowania przez organa skarbowe wozu cysternowego w innej stacji kolejowej. W dotyczącej stacji należy oznaczyć tarę przy współdziałaniu dwóch organów straży skarbowej z oddziału znajdującego się najbliższej tej stacji.

Na uskutecznione odtarowanie powinno organa skarbowe przy tem urzędujące, wystawić certyfikat, w którym należy obok tary oznaczonej przez organa skarbowe podać numer i znak wagonu cysternowego, jakoteż tarę oznaczoną przez urząd kolejowy i certyfikat ten przesłać w kopercie pod urzędową pieczęcią, jako poleconą sprawę urzędową, wolną od opłaty pocztowej do tego oddziału straży skarbowej, w którego okręgu znajduje się stacja przelania.

Organa skarbowe, powołane do dozoru przelania powinny zaraz po nadejściu odtarowanego wagonu, o ile nie ma żadnej wątpliwości co do tego, że wagon cysternowy, określony w certyfikacie, jest identyczny z tym, do którego przelanie ma być uskutecznione, wpisać na podstawie certyfikatu tarę oznaczoną przez organa skarbowe do unikatów deklaracji wywozowej, sam zaś certyfikat z powołaniem numeru i daty deklaracji wywozowej przesłać urzędowi, przez który ma wystąpić, jako poleconą sprawę urzędową, wolną od opłaty pocztowej.

Przelanie nie może się odbyć przed nadejściem certyfikatu odtarowania do stacji przelania. Napełnionego wagonu nie należy ważyć.

Wódki, na której ciąży podatek konsumcyjny, załatwionej urzędowo dla wywozu za linię cłową, nie wolno pozostawiać w obszarze cłowym.

7. Czynności urzędowe urzędu, przez który posyłka ma wystąpić

Jeżeli posyłka nadejdzie do urzędu, przez który ma wystąpić, w ciągu terminu wyznaczonego przez urząd wysyłający, a podczas transportu zachowano powyższe pod l. 6 wspomniane przepisy, zaś urzędowe zamknięcie jest nienaruszone, i przy rewizji okaże się zupełna zgodność posyłki z deklaracją, to urząd, przez który posyłka ma wystąpić, odprawia posyłkę celem wystąpienia za linię cłową, wpisuje po uskutecznionem wystąpieniu tejże potwierdzenie wystąpienia we wszystkich trzech, względnie czterech egzemplarzach deklaracji wywozowej i załącza jeden z tych egzemplarzy do rejestru notacyjnego.

Wysyłający lub jego pełnomocnik ma prawo być obecnym przy oznaczeniu ilości alkoholu we wódce.

Jeżeli deklarację wywozową wniesiono w czterech egzemplarzach, to czwarty egzemplarz należy wydać posyłającemu, jako potwierdzenie wystąpienia posyłki.

Równocześnie wystawia urząd, przez który posyłka ma wystąpić podług załączonego wzoru Nr. II przekaz na bonifikację za wywóz, jeżeli żądanie tejże pomieszczono w deklaracji wywozowej i wydaje ten przekaz osobie wymienionej w deklaracji, względnie przesyła go tej osobie pocztą, jako list polecony.

Wzór Nr. II.

Jeżeli bonifikacja za wywóz wódki, wywożonej do państwa sąsiedniego, zależy stosownie do traktatu handlowego zawartego z tem państwem, od potwierdzenia o przeprowadzeniu z jego strony przyjęcia wódki, to przekaz należy dopiero wtedy wystawić, gdy także to potwierdzenie nadejdzie.

Do zaniku transportowego należy tu odpowiednio stosować zarządzenia §. 24, II, l. 5, lit. b rozp. wyk.

8. Bonifikacja za wywóz.

Dla obliczenia kwoty bonifikacji, którą ma się przekazać do wypłaty, należy:

- a) Dla każdego naczynia lub beczki pomnożyć ilość hektolitrów przez ilość stopni alkoholu. oznaczoną dla temperatury $+ 12^{\circ}$ Réaumur według podziałki alkoholometru 100-dzielego;
- b) z iloczynów w ten sposób otrzymanych utworzyć sumę dla wszystkich poszczególnych beczek lub naczyń, z których się posyłka przeznaczona do wywozu składa. którą to sumę należy w ten sposób zaokrąglić, że ułamki poniżej $\frac{1}{2}$ stopnia hektolitrowego opuszcza się, zaś ułamki wynoszące $\frac{1}{2}$ i ponad $\frac{1}{2}$ stopnia hektolitrowego wlicza się jako cały jeden stopień hektolitrowy;

c) tę sumę (stopni hektolitrowych) pomnożyć przez wymiar bonifikacji, wyznaczony ustawą za każdy stopień hektolitrowy, to jest przez 10 halerzy;

d) z kwoty całej bonifikacji w ten sposób obliczonej, przekazać jednak do natychmiastowej wypłaty na mocy § 9 ustawy o opodatkowaniu wódki, na razie tylko połowę; zaś resztę, jakoteż dokładny adres odbiorcy należy zanotować w kasie przeznaczonej do wypłaty i ewentualną wypłatę tej reszty skutecznie dopiero na specjalne polecenie władzy przełożonej.

Przekaz wystawia się podług dat zawartych w deklaracji wywozowej tak co do osoby, dla której, jak i co do kasy państwowej, w której wypłata ma nastąpić; jednakże w deklaracji wywozowej można podawać jako miejsce wypłaty tylko c. k. główne kasy krajowe, c. k. krajowe kasy skarbowe, c. k. krajowe urzędy wypłaty, c. k. urzędy podatkowe i c. k. główne urzędy cłowe.

Natychmiast po wystawieniu przekazu powiadamia urząd, przez który posyłka wystąpiła bezpośrednio tę kasę państwową, dla której przekaz opiewa, powtarzając istotne daty przekazu i załączając drugi egzemplarz deklaracji wywozowej.

Skoro tylko awizo nadejdzie do urzędu wypłaty, wtedy można przekazaną kwotę bonifikacji za wywóz zaraz wypłacić ostatniemu posiadaczowi przekazu (Giratar) za należycie ostemplowaniem potwierdzeniem odbioru na odwrotnej stronie przekazu (Acquit).

Za prawdziwość podpisów zyrataryuszy nie ręczy się. Kasy państwowe są uprawnione, bezpośrednio dla nich opiewające przekazy na bonifikację za wywiezioną wódkę, wypłacać aż do upływu jednego roku od dnia wystawienia przekazu, jeżeli zresztą nie zachodzą inne przeszkody.

B. Postanowienia o wyrabianiu likierów i rumu, przeznaczonych do wywozu, z wódki obciążonej podatkiem konsumcyjnym, jakoteż o wywozie tych artykułów.

1. Pozwolenie na wyrabianie likierów i rumu z wódki pobieranej z uwolnieniem od podatku w celu wywozu.

a) Kto chce sprowadzać wódkę obciążoną podatkiem konsumcyjnym celem wyrabiania z niej likierów lub rumu i wywozić otrzymane likiery lub rum za linię cłową, potrzebuje na to osobnego pozwolenia.

Od tego pozwolenia są wykluczeni ci fabrykanci likierów lub rumu, którzy byli karani za

przemytничество albo za ciężkie przekroczenie dochodowo-skarbowe, dotyczące podatku od wódki, albo za oszustwo, dalej ci, którym do majątku otwarto konkurs, a wreszcie i ci, których przy rozprawie z powodu konkursu nie uwolniono od zarzuconej im karygodnej czynności. W razie stwierdzonego nadużycia należy pozwolenie natychmiast odebrać, niezależnie od skutków prawnych dochodowo-karnych. Ono może być także wtedy odebrane, gdy strona nie dopełni któregośkolwiek ze zobowiązań przepisanych niniejszym rozporządzeniem, lub też później drogą rozporządzenia nałożonych.

Pozwolenia udziela władza skarbowa pierwszej instancji.

Proszący powinien złożyć dla skarbu państwa pokrycie podatku. To pokrycie powinno być złożone już przed rozpoczęciem poboru i to w takiej wysokości, aby w niem znajdował pokrycie podatek konsumcyjny przypadający po wyższej stopie za niewywiezioną jeszcze za linię cłową ilość wódki, pobrana z uwolnieniem od podatku.

Pokrycie należy składać w ten sam sposób, jak to przepisuje §. 32 rozp. wyk. odnośnie do kredytowania podatku. Jeżeli pokrycie złożono tylko na pewien oznaczony czas, to należy je we właściwym czasie odnawiać.

Osoby, posiadające powyższe pozwolenie podlegają kontroli dochodowo-skarbowej i są dlatego obowiązane na żądanie organów skarbowych wykazywać się z poboru swych zapasów wódki.

b) W podaniu o pozwolenie należy wymienić:

aa) roczną ilość wódki, przeznaczonej do wyrobu na wywóz likierów lub rumu; w stopniach hektolitrowych alkoholu;

bb) ilość likierów lub rumu, które mają być z tej wódki wyrabiane;

cc) przedsiębiorstwo, skąd ma być wódka pobierana z uwolnieniem od podatku;

dd) sposób pokrycia podatku konsumcyjnego.

e) Do wywozu wódki, przeznaczonej do wyrobu na wywóz likierów lub rumu, z gorzelnii, albo z wolnego składu wódki, albo też z rafinerii wódki, uznanej za wolny skład, należy stosować w ogóle postanowienia podane w §. 24, II, rozp. wyk., dotyczące wywozu wódki do wolnego składu.

W odnośnych oznajmieniach należy jeszcze oprócz tego podać przedsiębiorstwo, dla którego wódkę przeznaczono, jako też datę i liczbę porządkową odnośnego pozwolenia na pobieranie wódki obciążonej podatkiem konsumcyjnym.

Organ skarbowy, któremu przekazano wódkę, przeznaczoną do wyrobu likierów lub rumu na wywóz, sprawdza po nadejściu posylki ilość, znaki i numera naczyń, bada nałożone urzędowe zamknięcie, oznacza ilość i zawartość alkoholu w sposób przepisany §. 24, II, l. 5, lit. a rozp. wyk.

Co do ewentualnych ubytków i uwzględniania zaniku, należy przestrzegać zarządzeń, wydanych w §. 24, II, l. 5, lit. b rozp. wyk.

Po skutecznym oznaczeniu ilości alkoholu wpisuje organ skarbowy wywód oględzin tak w unikacie oznajmienia, który przedłożyła strona, jak w nadesłanym mu duplikacie tegoż, poczem unikat zaopatrzone w potwierdzenie odbioru przesyła bez zwłoki urzędowi wysyłającemu, jako poleconą sprawę urzędową, wolną od opłaty pocztowej.

- d) Wódkę, pobraną w ten sposób bez opłacania podatku konsumcyjnego, pozostawia się przedsiębiorcy z tem zobowiązaniem, że najpóźniej do terminu 12-miesięcznego, licząc od dnia nadejścia wódki pobranej z uwolnieniem od podatku, wywiezie za linię cłową w likierach, względnie w rumie, taką samą ilość alkoholu, jaką mu z uwolnieniem od podatku przekazano, z włączeniem zaniku dozwolonego przy likierach, a ustanowionego poniżej lub, że ewentualnie złoży dodatkowo podatek konsumcyjny, przypadający za tę ilość.

Przy wyrabianiu takich likierów, które wymagają dłuższego leżenia w składzie, można prosić Ministerstwo skarbu o stosowne przedłużenie tego terminu.

Dla każdego poboru wódki z uwolnieniem od podatku, jakoteż dla ilości likierów i rumu wywiezionych w ciągu ustanowionego terminu za linię cłową, należy prowadzić osobne konto podług załączonego wzoru, w którym wpisuje się jako przychód ilość alkoholu, pobraną bez opłaty podatku, zaś jako rozchód te ilości likierów i rumu, które według załatwienia deklaracji wywozowych wyszły za linię cłową, jakoteż zanik dla likieru, obliczony w wysokości 2.5 procentu od wywiezionej ilości alkoholu.

Po wyczerpaniu ilości poboru wpisanej na przychód, jednakże najpóźniej do ustanowionego powyżej terminu 12-miesięcznego,

powinien właściwy kierownik nadzoru straży skarbowej, albo ku temu przez władzę skarbową wyznaczony organ technicznej kontroli skarbowej, zamknąć konto i przeprowadzić obrachunek.

Jeżeli ilość alkoholu, wpisana na przychód, okaże się większą od sumy odpisanych ilości alkoholu, to przedsiębiorca powinien w trzech dniach złożyć w urzędzie poborczym w tym celu wyznaczonym podatek konsumcyjny, przypadający za różnicę, gdyż w przeciwnym razie będzie ten podatek ściągnięty drogą przymusową. Przypisanie tej dopłaty uskutecznia się zapomocą orzeczenia.

W razie odebrania pozwolenia należy przeprowadzić taki sam obrachunek, zamykając wszystkie konta, jakie są w odnośnej chwili w użyciu.

Po skutecznym obrachunku należy konto wraz z należącymi tryplikatami deklaracji wywozowych, przedłożyć władzy skarbowej pierwszej instancji, która je przesyła rachunkowemu departamentowi zawodowemu III. Ministerstwa skarbu dla cła i podatków spożywczych.

Druki dla tych rachunków kontowych w zeszytach paginowanych i parafowanych, których nitkę urzędownie przypieczętowano, należy pobierać za zwrotom kosztów nakładu od organu skarbowego wyznaczonego przez władzę skarbową pierwszej instancji.

2. Wywóz likierów lub rumu, sporządzonych z wódki nieopodatkowanej.

Do wywozu likierów lub rumu, wyrobionych z wódki obciążonej podatkiem konsumcyjnym, stosują się w ogóle postanowienia przytoczone powyżej w części II, lit. A z następującymi modyfikacjami:

- a) Gdy wywóz likieru lub rumu uskutecznia się w beczkach, to każda z nich musi posiadać pojemność co najmniej 25 litrów. Jeżeli zaś wywóz likieru lub rumu uskutecznia się we flaszkach, to każda posylka musi obejmować co najmniej 25 litrów, a w jednym i tem samym opakowaniu mogą się znajdować tylko flaszki jednakowe co do kształtu i wielkości.
- b) Fabrykant likieru lub rumu powinien złożyć w urzędzie wysyłającym wzory tych flaszek, których zamierza używać do wywozu likierów lub rumu. Na każdym takim wzorze musi być przypieczętowana kartka z wypisaną na niej pojemnością flaszki.
- c) Flaszki, napełnione likierem lub rumem, muszą być spakowane w pakach lub koszach

nadających się do nałożenia urzędowego zamknięcia zupełnie zabezpieczającego.

Wyjątek stanowią tu te wypadki, w których zamiast zamknięcia na opakowaniu jest dopuszczalne zamknięcie przestrzeni ładunkowej w razie transportu koleją lub parostatkami.

- d) Płyn, deklarowany jako likier, musi posiadać co najmniej 35 procentów zawartości alkoholu na objętość, w przeciwnym razie nie może być dopuszczony do wywozu.

Tak samo, jak z likierami należy postępować także z płynami wysokowymi pędzonymi, otrzymywanymi zapomocą destylowania z ponad ingrediencji albo zapomocą dodatków, jak anyżówka, kminkówka, jałowcówka, wiśniówka, likier gorzki itd., a także rum.

Dla każdego gatunku płynów wysokowych pędzonych, zawartych w posyłce wywozowej należy podawać osobno w deklaracji wywozowej rzeczywistą zawartość i sumę stopni hektolitrowych alkoholu.

- e) Do oznaczenia alkoholu, zawartego w likierach słodzonych, należy używać przyrządów i alkoholometrów specjalnie w tym celu sporządzonych, jakie będą udzielone tym organom skarbowym, które będą miały do czynienia z odprawianiem likierów do wywozu z zastrzeżeniem bonifikacji za wywóz. Do oznaczenia zawartości alkoholu w rumie i w płynach wysokowych pędzonych nie słodzonych, a wspomnianych pod d) należy się posługiwać zwykłymi alkoholometrami.

Wysyłającemu przysługuje prawo, być obecnym przy oznaczaniu zawartości alkoholu.

- f) Przy wywozie we flaszkach należy ilość likieru lub rumu określać przez ilość i pojemność flaszek, np. 100 flaszek po $\frac{1}{4}$ litra, 50 flaszek po $\frac{1}{3}$ litra, 25 flaszek po 0.7 litra itp.

Przy wywozie likieru, uskutecznianym w beczkach lub flaszkach, oblicza się bonifikację zawsze tylko po $3\frac{1}{2}$ halerzy za każdy litr także i w tym wypadku, gdyby znaleziona zawartość alkoholu wynosiła więcej, niż 35 stopni podług podziałki alkoholometru studzielnego.

C. Postanowienia o wywozie za linię cłową wina, do którego domieszano wódki, obciążonej podatkiem konsumcyjnym, w celu zwiększenia wartości alkoholu.

1. Pozwolenie.

Kto chce sprowadzać wódkę obciążoną podatkiem konsumcyjnym w tym celu, aby jej dodawać do wina (alkoholizowanie), przeznaczonych do wy-

wozu za linię cłową, potrzebuje na to osobnego pozwolenia.

Alkohol, dodawany do wina przeznaczonego dla konsumcyi w granicach cłowych, nie korzysta z uwolnienia od podatku.

Tego pozwolenia nie udziela się osobom karanym za przemytnictwo, albo za ciężkie przekroczenie dochodowo-skarbowe, dotyczące podatku od wódki, albo też za oszustwo, dalej takim, którym do majątku otwarto konkurs, wreszcie takim, którym przy rozprawie z powodu konkursu nie uwolniono od zarzuconej im karygodnej czynności.

W razie stwierdzonego nadużycia, należy pozwolenie natychmiast odebrać, niezależnie od skutków prawnych dochodowo-karnych. Może być ono także wtedy odebrane, gdy strona nie dopełni któregokolwiek ze zobowiązań, przepisanych niniejszym rozporządzeniem, lub też później nałożonych drogą rozporządzenia.

Pozwolenia udziela władza skarbową pierwszej instancji.

W dotyczącej prośbie należy podać:

- a) roczną ilość wódki, przeznaczonej do alkoholizowania, w stopniach hektolitrowych alkoholu;
- b) roczną ilość wina, przeznaczonych do wywozu, do którego alkohol ma się dodawać;
- c) przedsiębiorstwo, skąd ma być pobierana wódka bez opłaty podatku;
- d) sposób pokrycia podatku konsumcyjnego;
- e) miejsce, gdzie domieszanie ma się odbywać;
- f) lokale, któreby się nadawały do nałożenia zupełnie pewnego wspólnego urzędowego zamknięcia.

Proszący powinien złożyć pokrycie podatku dla skarbu państwa. To pokrycie powinien złożyć już przed rozpoczęciem poboru i to w takiej wysokości, aby w niem znajdował pokrycie podatek konsumcyjny, przypadający po wyższej stopie za ilość wódki pobraną bez opłaty podatku, a jeszcze nie wywiezioną za linię cłową.

Pokrycie należy składać w ten sam sposób, jak to przepisuje §. 32 rozporządzenia wykonawczego odnośnie do kredytowania podatku. Jeżeli pokrycie złożono tylko na pewien oznaczony czas, to należy je we właściwym czasie odnawiać.

Osoby posiadające powyższe pozwolenie podlegają kontroli dochodowo-skarbowej i są dlatego obowiązane na żądanie organów skarbowych wykazać się z poboru swych zapasów wódki.

2. Pobór wódki.

Do wywozu wódki przeznaczonej do alkoholizowania wina z gorzelnii, albo z wolnego składu wódki, albo też z rafinerii wódki uznanej za wolny skład, należy stosować w ogóle postanowienia podane w §. 24, II A rozporządzenia wykonawczego, dotyczące wywozu wódki bez opłacania podatku konsumcyjnego do wolnego składu.

W odnośnych oznajmieniach należy jeszcze oprócz tego podawać przedsiębiorstwa, dla którego wódkę przeznaczono, jakoteż datę i liczbę porządkową odnośnego pozwolenia na pobieranie wódki nieopodatkowanej.

Oddział straży skarbowej, w którego okręgu znajdują się miejsca służące do przechowania wódki, przeznaczonej do alkoholizowania wina, sprawdza po nadejściu posyłki ilość, znaki i numera naczyń, bada nałożone urzędowe zamknięcia i oznacza ilość i zawartość alkoholu w sposób przepisany w §. 24, II A, l. 5, lit. a) rozporządzenia wykonawczego.

Co do ewentualnych ubytków i uwzględniania zaniku, należy przestrzegać zarządzeń, wydanych w §. 24, II A, l. 5, lit. b) rozporządzenia wykonawczego.

Po skutecznym oznaczeniu ilości alkoholu wpisuje organ skarbowy wywód oględzin tak w unikatcie oznajmienia, który przedłożyła strona, jak i w nadesłanym mu duplikacie tegoż, poczem unikat zaopatrzony w potwierdzenie dostawy przesłała bez zwłoki urzędowi wysyłającemu, jako poleconą sprawę urzędową, wolną od opłaty pocztowej.

3. Postępowanie przy alkoholizowaniu wina.

a) Ilość wódki, przedstawiona celem alkoholizowania wina za jednym razem, nie może wynosić mniej, jak jeden hektolitr i musi posiadać co najmniej 90 stopni zawartości alkoholu podług alkoholometru 100-dzielnego. Natomiast ta ilość alkoholu, którą można dodawać do wina, przeznaczonego na wywóz nie jest ograniczona.

b) Mięszanie wódki z winem, przeznaczonem na wywóz, może się odbywać tylko w siedzibie głównego urzędu cłowego. Gdyby wino alkoholizowane nie miano wywozić bezpośrednio po domięszaniu wódki, wtedy należy je tymczasowo złożyć w składzie w urzędowych magazynach cłowych.

c) Domięszanie wódki, obciążonej podatkiem konsumcyjnym do wina, przeznaczonego na wywóz musi nastąpić najpóźniej do trzech miesięcy, licząc od dnia poboru wódki, gdyż

w przeciwnym razie jest przedsiębiorca obowiązany złożyć dodatkowo podatek konsumcyjny, przypadający za dotyczącą ilość alkoholu.

d) Każde zamierzone zmieszanie wina z wódką, pobraną bez opłacania podatku konsumcyjnego, w celu wywozu za linię cłową, należy oznajmić dotyczącemu głównemu urzędowi cłowemu podług wzoru Nr. IV w dwóch egzemplarzach i należy dokonać bezwarunkowo w obecności i pod dozorem dwóch urzędników cłowych.

Wzór. IV.

e) Urzędnicy cłowi oznaczają na podstawie deklaracji ilość wina, przeznaczonego do zmieszania z alkoholem, jakoteż ilość wódki dostawionej dla zmieszania i jej zawartość alkoholu. Dozorują przebiegu zmieszania i po ukończeniu tegoż, stwierdzają ilość mieszaniny. Z mieszaniny należy dla każdego naczynia z osobna, w których mieszanie uskuteczniło, wziąć po starannem zamieszaniu płynu, próbki w ilościach około $\frac{1}{2}$ litra i przechować je w czystych fiaskach pod zamknięciem urzędowym i strony.

Gdy nie stoi na przeszkodzie i jeżeli bezpośrednio po zmieszaniu następuje urzędowa odprawa wywozowa, to urząd wysyłający wpisuje wywód oględzin do obydwu egzemplarzy deklaracji, nakłada urzędowe zamknięcie na naczyniach lub przestrzeni ładunkowej i wyznacza termin, do którego posyłka powinna wystąpić.

Jeden egzemplarz deklaracji wywozowej ma towarzyszyć posyłce do urzędu cłowego, przez który ma wystąpić i w tym celu należy go wręczyć stronie, zaś drugi egzemplarz należy przesłać bezpośrednio urzędowi, przez który posyłka ma wystąpić.

Jeżeli po zmieszaniu wino pozostaje tymczasowo w składzie w magazynach urzędu cłowego, to powyżej zarządzone czynności urzędowe przeprowadza się przy odebraniu zmieszanego wina ze składu w celu wywozu.

4. Czynności urzędowe urzędu, przez który posyłka ma wystąpić.

Czynności urzędowe urzędu, przez który posyłka ma wystąpić ograniczają się w zasadzie tylko do badania naczyń i urzędowych zamknięć, jakoteż ilości wina.

Ubytki, nie przekraczające 3 procentów ilości znalezionej przez urząd wysyłający, pozostawia się nieuwzględnione.

Tylko wtedy, gdyby urzędowe zamknięcia były naruszone, lub gdyby się nasuwały jakiegokolwiek wątpliwości co do zgodności deklaracji z posyłką,

powinien urząd, przez który posyłka ma wystąpić wziąć poszczególne wrywkowe próbki wina, przelać te próbki do czystych flaszek, zaznaczając na nich naczynia, z których próbki wzięto i przesłać władzy skarbowej pierwszej instancji, która zarządza dalej co należy, aby spowodować porównanie tych próbek z próbkami, odebranymi przy wysyłce, jakoteż wdraża ewentualnie dochodzenie karne.

Gdyby w ten sposób stwierdzono choćby tylko przy jednym naczyniu niezgodność co do jakości przedmiotu posyłki z deklaracją, względnie z urzędowym wywodem oględzin urzędu wysyłającego, to wysyłający jest obowiązany złożyć dodatkowo podatek konsumcyjny za ilość wódki, użytej do alkoholizowania wina w całej posyłce.

Jeżeli zaś przepisanych warunków dopełniono, to urząd, przez który posyłka ma wystąpić, załatwia obydwie deklaracje i wpisuje w nie potwierdzenie wystąpienia.

Skoro nadejdzie potwierdzenie wystąpienia posyłki za linię cłową, staje się także wolnym pokrycie złożone dla wódki, pobranej bez opłaty podatku.

D. Postanowienia o wywozie wódki opodatkowanej.

Kto chce wódkę opodatkowaną wywozić w ilościach co najmniej 50 litrów za linię cłową z prawem do bonifikacji za wywóz i do zwrotu podatku, potrzebuje na to pozwolenia, przepisanego w części I. niniejszego dodatku.

Zresztą także przy tym wywozie znajdują zastosowanie postanowienia, przytoczone w części II, lit. A niniejszego dodatku z następującymi modyfikacjami:

1. Przy wywozie wódki opodatkowanej powinien pełnić czynności urzędu wysyłającego albo główny urząd cłowy, względnie pomocniczy pierwszej klasy do tego upoważniony, albo organ straży skarbowej (kierownik nadzoru, kierownik oddziału).

2. W deklaracji należy podać oprócz żądanej kwoty bonifikacji także i kwotę podatku, który ma być zwrócony.

Wódkę przeznaczoną do wysłania należy w zasadzie dostawić do wspomnianego w poprzednim ustępie urzędu, lub organu straży skarbowej. Jednakże władze skarbowe pierwszej instancji mogą wysyłających zwalniać od obowiązku dostawiania a organa dozoru mogą badać posyłki, jakoteż nakładać urzędowe zamknięcia w samych miejscach do wyrobu lub do przechowania służących.

W takim wypadku jest wysyłający obowiązany pokrywać podług istniejącego wymiaru ewentualne koszty podróży organu skarbowego, przeprowadzającego wywóz posyłki.

3. Pokrycia w tym wypadku się nie składa.

4. Dla załatwionych posyłek wywozowych powinien każdy urząd wysyłający prowadzić zapisek, zawierający te same przedziały, co deklaracja wywozowa.

Ten zapisek należy zamykać kwartalnie i przysyłać za pośrednictwem władzy skarbowej pierwszej instancji do zawodowego departamentu rachunkowego III. dla cła i podatków spożywczych.

5. Co się tyczy obliczania i wypłacania przypadającej bonifikacji za wywóz, należy postępować podług postanowień podanych w części II, lit. A, l. 8 niniejszego dodatku.

6. Dla obliczenia kwoty zwrotu podatku mnoży się ilość stopni hektolitrowych, oznaczoną według części II, lit. A, l. 8 niniejszego dodatku, przez 35 halerzy.

Zwrot podatku przekazuje do wypłaty ten urząd cłowy, przez który wywóz nastąpił, oddzielnie od przekazu na bonifikację za wywóz, jednakże do tej samej kasy za pomocą przekazu wolnego od stempla podług wzoru Nr. V i można go dowolnie przez właściciela przepisywać (żyrować) na inne osoby. Blankiety dla tych przekazów nakłada c. k. drukarnia nadworna i państwowa i wydaje urzędowi, przez które posyłki mają występować za pośrednictwem krajowych ekonomatów, jako druk podlegający ściśtemu obrachunkowi.

Przekazaną kwotę należy wypłacać dopiero po 6 miesiącach, licząc od dnia, w którym wywóz się odbył. Jednakże ten przekaz można przyjmować także przed upływem sześciu miesięcy w tej kasie, dla której opiewa, jako zapłatę takich kwot podatku od wódki, które mają być w tej kasie płacone i co do których osoba obowiązana do płacenia podatku nie akceptowała żadnych weksli.

Kwotę zwrotu podatku wypłaca się ostatniemu posiadaczowi przekazu (Giratar) za jego zakwitowaniem (Acquit, potwierdzenie odbioru na drugiej stronie przekazu) i za zwrotem przekazu.

Kasy, dla których przekazy opiewają, mogą przekazane kwoty wypłacać także po dniu płatności, najpóźniej do jednego roku, jeżeli inne przeszkody nie zachodzą.

Wzór V



Wzór Nr. I

(do dodatku A, II A, l. 2 rozp. wyk.).

Kraj: _____

Okręg skarbowy: _____

Okręg kontrolny: _____

1. Oddano dnia 18
2. Zapisano $\frac{\text{do rejestru oznajmień}}{\text{do zapisku}}$ pod pozycją Nr.
3. Badanie i porównanie deklaracji z jej $\left\{ \begin{array}{l} \text{unikatem.} \\ \text{duplikatem.} \\ \text{tryplikatem.} \\ \text{quadruplikatem.} \end{array} \right.$

.
Organ skarbowy.

D e k l a r a c y a.

(Unikat — Duplikat — Tryplikat — Quadruplikat).

Podpisany w oznajmia c. k.
w na podstawie pozwolenia c. k. w
z dnia 18 l. wymienioną wewnątrz posyłkę płynów
wysokowych pędzonych do wywozu za linię cłową przez $\frac{\text{c. k.}}{\text{k. węg.}}$
urząd w do roszyć sobie
prawo do bonifikacji za wywóz, jakoteż

Posyłka sprawdzona w sposób przepisany Podpisany zobowiązuje się powyższą deklaracją, dostawić wymienioną na odwrotnej stronie odprawioną została z obowiązkiem dostarczenia jej ciał, dostawić wymienioną na odwrotnej stronie posyłkę w niezmienionej ilości i jakości do urzędowej odprawy wywozowej przed upływem oznaczonego terminu, ręcząc zarazem za podatek konsumcyjny przypadający po wyższej stopie.

w $\frac{\text{c. k.}}{\text{k. węg.}}$ urzędzie w
do odprawy wywozowej najpóźniej do dnia
. 18

C. k.
w dnia 18

Powyższe zobowiązania gasną tylko w tym wypadku, gdy przez załatwienie niniejszej deklaracji udowodnionem zostanie, że dopełniono powyżej wymienionego zobowiązania.

.
podpis organu skarbowego.. dnia 18
.
podpis wysyłającego.

I. Deklaracja wysyłającego.

Ilość		Rodzaj i znaki		Waga brutto		Rodzaj	Ilość w każdym naczyniu		Ilość stopni hektolitrowych (litrów) czystego alkoholu w każdym naczyniu i suma stopni	Wywieziono po stopie podatku konsumcyjnego	Numer pozycji księgi handlowej wysyłającego, pod którą posyłkę zapisano	Od ogólnej ilości żądana			Przekazać do wypłaty	Przekaz do wypłaty należy wydatk	U w a g a
Rodzaj i znaki		Numer		kilo-gramów			litrów					bonifikacya za wywoz		Kwota zwrotu podatku			
naczyń, z których posyłka się składa		płynu wysokowego pędzonego		przy tempera- turze + 12° Réaumur'a		Zawartość alkoholu według po- działki 100-dzielnego alkohole- metru		K w o t a		d l a		w					
1	2	3	4	5	6	7	8	9	10	11	12	13	14				

U w a g a. W przedziale 14 należy podać rodzaj pokrycia, jeżeli w ogóle pokrycie się składa.

Wzór Nr. II

(do dodatku A, II, lit. A, l. 7 rozp. wyk.).

Nr. _____

K _____

P r z e k a z.

Za posyłkę płynów wysokokowych pędzonych, która wystąpiła dnia
 18 . . . za linię cłową do w ilości
 podług zbadania stopni hektolitrowych (litrów) czystego
 alkoholu, które (nazwisko, stan)
 w dnia
 18 . . . deklarował do wywozu z zastrzeżeniem bonifikacyi za wywóz,
 przypada ogólna bonifikacya w kwocie K . . . h słowami
 koron . . . halerzy a. w.

Z tej kwoty ma wypłacić c. k. urząd w
 dla lub na polecenie
 połowę, to jest kwotę

po nadejściu awiza od urzędu, przez który posyłka wystąpiła, zaś drugą połowę zanotować w zapisku na podstawie postanowień §. 9 ustawy o opodatkowaniu wódki aż do dalszego zarządzenia.

C. k. Urząd w

dnia 189

Uwaga. Kwotę, na którą przekaz opiewa, wypłaca się ostatniemu posiadaczowi (Giratar). Za prawdziwość podpisów żyrataryusza nie ręczy się.

Druk podlegający ścisłemu obrachunkowi.

Wzór Nr. III

(do dodatku A).

Kraj: _____

Okręg skarbowy: _____

Okręg kontrolny: _____

№

K o n t o

w Nr. konskr. tych przesyłek likieru, rumu itd., które
wywieziono za linię cłową, korzystając przytem z uwolnienia od podatku konsumcyjnego przypadającego
za alkohol w nich zawarty.

z arkuszy.

z załącznikami.

Na podstawie pozwolenia c. k. w z dnia
. 189 . . l. sprowadził podpisany dnia dzisiejszego z $\frac{\text{gorzelni}}{\text{wolnego składu wódki}}$
. w N. kons. według
oznajmienia z dnia Nr. stopni hektolitrowych alkoholu z uwolnie-
niem od podatku, zobowiązując się wywieźć za linię cłową najpóźniej do dnia
. 189 . . taką samą ilość alkoholu w likierze, rumie itd., lub też zapłacić dodatkowo
za różnicę podatek konsumcyjny po $\frac{\text{wyższej}^*)}{\text{niższej}}$ stopie.

Zapisano do rejestru przychodu

oddziału straży skarbowej w

pod pozycją

. dnia 189 . .

(Podpis strony.)

*) Stosownie do tego, czy wywóz wódki z gorzelni (wolnego składu) nastąpił po wyższej lub niższej stopie podatku konsumcyjnego.

Wzór Nr. IV

(do dod. A, II, C, l. 3, lit. d rozp. wyk.).

Kraj: _____

Okręg skarbowy: _____

Okręg kontrolny: _____

1. Oddano dnia 18 .
2. Zanotowano w rejestrze przychodu przy pozycji Nr. . . . dnia 18 .
3. Badanie i porównanie deklaracji z jej $\frac{\text{unikatem}}{\text{duplikatem}}$.

Organ skarbowy.

D e k l a r a c y a.

(U n i k a t — D u p l i k a t).

Podpisana (firma) w oznajmia
 c. k. głównemu urzędowi cłowemu w na podstawie pozwolenia c. k.
 w z dnia 18
 l. p. użycie ilości alkoholu podanej wewnątrz do alkoholizowania wina i wywozu za linię cło-
 wą za pomocą przez $\frac{\text{c. k.}}{\text{k. węg.}}$ urząd
 do

Posyłka sprawdzona w sposób przepisany
 odprawioną została z obowiązkiem dostarczenia
 jej w $\frac{\text{c. k.}}{\text{k. węg.}}$ urzędzie
 w do odprawy wywozowej
 najpóźniej do dnia 18

C. k.
 w dnia 18

Podpis organu skarbowego.

Oświadczenie wysyłającego:

Podpisany zobowiązuje się powyższą deklaracją posyłkę wina zadanego alkoholem, wymienioną wewnątrz dostawić w niezmienionej ilości i jakości do urzędowej odprawy wywozowej przed upływem oznaczonego terminu, ręcząc zarazem za podatek konsumcyjny przypadający za zawartą ilość alkoholu.

Te zobowiązania gasną tylko w tym wypadku, gdy przez załatwienie tej deklaracji udowodnionem zostanie, że dopełniono powyżej wymienionego zobowiązania.

. dnia 18

podpis strony.

Z a ł a t w i e n i e.

1. Oddano dnia 18
2. Zapisano w rejestrze notacyjnym pod poz. Nr.
3. Wynik urzędowego sprawdzenia ze względu na:
 - a) naczynia i urzędowe zamknięcia
 - b) ilość wina zadanego alkoholem
 - c) ewentualne wzięcie próbek
 - d) stwierdzone ubytki
4. Dowód wystąpienia za linię cłową:
 - a) w urzędzie cłowym granicznym: powyższa posyłka ma wystąpić pod konwojem
 dnia 18
 wystąpiła dnia 18 według

 - b) w głównym urzędzie cłowym wewnątrz obszaru cłowego:
 - α) powyższą posyłkę składającą się z naczyń przekazano w zamkniętej
 pieczęciami przestrzeni ładunkowej $\frac{\text{wagonu kolejowego}}{\text{miejsca na statku}}$ o znakach
 numerze z kartą opowiedczą Nr. z dnia 18
 do wystąpienia przez $\frac{\text{c. k.}}{\text{k. węg.}}$ urząd cłowy w do
 - β) według zapisku wystąpienia pozycya Nr. posyłka wystąpiła dnia
 18 po zdjęciu z niej urzędowego
 zamknięcia do

$\frac{\text{C. k.}}{\text{K. węg.}}$ urząd w

dnia 18

Dodatek B

(do § 2, II rozp. wyk.).

R e g u l a m i n**dla wódki przeznaczonej do uwolnionego od podatku użycia.****Wstęp.**

Do użycia uwolnionego od podatku można wódkę pobierać w królestwach i krajach w Radzie państwa reprezentowanych tylko z gorzelń, wolnych składów wódki i rafinerii wódki uznanych za wolne składki, leżących w tym obrębie i mianowicie odnośnie do gorzelń opłacających podatek od wyrobu, tylko z tych, w których wyrobioną ilość alkoholu oznacza się na podstawie wskazówek aparatu mierniczego, lub zapomocą zbiornika.

Wódkę przeznaczoną do użycia uwolnionego od podatku należy przedtem zdenaturować, to znaczy uczynić niezdatną do spożycia. Wyjątek stanowi pod pewnymi określonymi warunkami i ostrożnościami tylko wódka, przeznaczona dla celów naukowych (część III tego dodatku).

Z wyłączeniem uregulowanego specjalnemi zarządzeniami użycia wolnej od podatku wódki do sporządzania produktów zawierających alkohol, a przeznaczonych do wywozu za linię cłową, jest od użycia wolnego od podatku bezwarunkowo wykluczona wszelka wódka, która służy do wyrobu fabrykatów, zawierających alkohol, a nadających się do spożycia. Przytem nie robi to różnicy, czy taki fabrykat mógłby służyć do ludzkiego spożycia w stanie czystym, czy też rozcieńczony.

Denaturowanie wódki skutecznia się albo:

1. dla zastosowania jej do celu z góry bliżej nieokreślonego (denaturacja ogólna) — albo

2. dla zastosowania wódki do pewnego celu określonego (denaturacja specjalna).

I. Denaturacja ogólna.**1. Pozwolenie.**

Kto chce poddawać ogólnej denaturacji wódkę obciążoną podatkiem, potrzebuje na to pozwolenia władzy skarbowej pierwszej instancji. Takiego pozwolenia udziela się po dopełnieniu poniższych warunków, z zastrzeżeniem odwołania w każdej chwili, tylko takim osobom, które są przedsiębiorcami gorzelni, podlegającej podatkowi konsumcyjnemu, lub gorzelni, podlegającej podatkowi od wyrobu, w której wyrobioną ilość alkoholu oznacza się na podstawie wskazówek aparatu mierniczego lub też zapomocą zbiornika, albo takim, które są przedsiębiorcami wolnego składu wódki lub rafinerii wódki uznanej za wolny skład i przypuszczalnie oznajmiają do denaturacji rocznie co najmniej 60 hektolitrów wódki. Innym osobom może takiego pozwolenia udzielić tylko Ministerstwo skarbu.

Pozwolenia nie można udzielać osobom, skazanym prawomocnie za przemytnictwo lub ciężkie przekroczenie dochodowo-skarbowe, lub też za oszustwo, dalej osobom, którym do majątku otwarto konkurs, a w końcu i takim, których przy rozprawie z powodu konkursu nie uwolniono od zarzuconej im karygodnej czynności.

W podaniu należy wymienić obok nazwiska, także miejscowość i numer konskrypcyjny przed-

siębiorstwa, przybliżoną ilość wódki w stopniach hektolitrowych alkoholu, jaka ma być denaturowana w jednej kampanii i oznaczyć lokal, w którym denaturacja ma być przeprowadzana, jakoteż lokal, w którym denaturowana wódka ma być przechowywana.

Oprócz tego powinien proszący w podaniu wyraźnie oświadczyć, że poddaje się ogólnym zarządzeniom kontrolnym już wydanym, jakoteż zarządzeniom szczegółowym, jakie od wypadku do wypadku mogą być później wydane.

Lokal denaturacyjny, jakoteż magazyn denaturowanej wódki, nie może mieć z lokalami, należącymi do gorzelnii, względnie do wolnego składu żadnych wewnętrznych połączeń, za jakie należy także uważać wehód ze wspólnego podwórza.

W takich budynkach lub grupach budynków, to jest w dwóch lub więcej naprzykład przez wspólne podwórze wewnątrz między sobą połączonych budynkach, w których znajduje się lokal denaturacyjny lub magazyn wódki denaturowanej, nie można prowadzić wyszynku, drobnej sprzedaży, ani drobnego handlu napojami wysokokowymi pędzonymi.

Lokal denaturacyjny musi być tak urządzony, aby jego drzwi, jakoteż okna i wszelkie inne otwory można urzędownie opieczetować i wziąć pod wspólne urzędowe zamknięcie.

W lokalu denaturacyjnym muszą się znajdować:

1. Stosowna kadź denaturacyjna, która musi być ze wszystkich stron, więc także i od dna, dostępna do zbadania.

Bezwarunkowo niedopuszczalnem jest przeprowadzanie denaturacji w beczkach transportowych, lub w naczyniach służących do przechowania wódki; jednakże Ministerstwo skarbu może zezwalać na denaturowanie w kolejowych wagonach cysternowych pod warunkami, jakie oznaczy dla każdego wypadku z osobna.

Kadź denaturacyjną powinno organa skarbowe odciechać za pomocą nalewu wodą do dotyczących wysokości napełnienia i zaopatrzyć w urzędownie zabezpieczone urządzenie do badania ilości (np. karbnik). Gdyby kadź posiadała jakie rury dopływowe lub odpływowe, to muszą one być zaopatrzone w urządzenie kurkowe, nadające się do nałożenia całkiem pewnego urzędowego zamknięcia.

2. Alkoholometr, o własnościach przepisanych §. 16 rozporządzenia wykonawczego i termometr Réaumur.

3. Stosowna waga cechowana wraz z odciekowanymi żelaznymi ciężarkami, dla odważania beczek napełnionych wódką.

Zawartość alkoholu w wódcie poddanej ogólnej denaturacji musi wynosić przy $+ 12^{\circ}$ Réaumur co najmniej 90 stopni według podziałki alkoholo-

metru 100-dzielnego. Oznajmienie denaturacji musi opiewać co najmniej na pięć hektolitrów alkoholu.

Wódka, wywieziona dla ogólnej denaturacji, musi być poddana denaturacji najdalej do jednego miesiąca po wprowadzeniu jej do lokalu denaturacyjnego, w przeciwnym razie przedsiębiorca ma zapłacić podatek od wódki za ilość wódki aż do tego czasu nie zdenaturowaną. W zasadzie nie należy wymagać składania pokrycia.

Władza skarbowa pierwszej instancji, zanim udzieli pozwolenia, ma zbadać, czy dopełniono przepisanych warunków, w szczególności co do lokalu denaturacyjnego i magazynu na denaturowaną wódkę.

Gdy nie ma żadnej przeszkody, lub gdy ewentualne braki usunięto, wtedy należy proszącemu wystawić pozwolenie na piśmie, w którym należy wyraźnie wymienić ten urząd (organ), któremu mają być przedkładane oznajmienia denaturacji a to ze względu na tę okoliczność, że według postanowienia pod 1. 5 (poniżej) jeden z organów skarbowych, przeznaczonych do dozorowania denaturacji, powinien należeć do stanu urzędniczego.

Osobne odpisy pozwolenia należy udzielić wspomnianemu urzędowi (organowi), dalej temu organowi, któremu powierzono dozór przedsiębiorstwa i właściwemu urzędowi poborcemu.

W razie stwierdzonego nadużycia należy pozwolenie natychmiast odebrać, niezależnie od skutków prawnych dochodowo-karnych. Może być ono odebrane także i wtedy, gdy strona nie dopełni któregośkolwiek ze zobowiązań, przepisanych tym regulaminem, lub też przepisanych później drogą rozporządzenia wykonawczego.

2. Ogólny środek denaturacyjny.

a) Za ogólny środek denaturacyjny służy, aż do dalszej ewentualnej zmiany, mieszanina 1 objętości rozworu fenoltaleiny, 25 objętości zasad pirydynowych i 100 objętości wysoko drzewnego, której to mieszaniny dodaje się przy denaturacji wódki w stosunku 2.5 litra na każde 100 litrów czystego alkoholu.

Taką mieszaninę, służącą za ogólny środek denaturacyjny, można sporządzać tylko w mieszalniach do tego urzędownie uprawnionych i wylawać z tych miejsc w naczyniach urzędownie zanikniętych, z wyłączeniem wszelkiego handlu pośredniczącego, bezpośrednio tym osobom, które uzyskały pozwolenie denaturowania wódki ogólnym środkiem denaturacyjnym. Do dnia 1. marca 1900 wolno przedsiębiorcom denaturacji pobierać i stosować

przy denaturowaniu poszczególne składniki ogólnego środka denaturacyjnego na podstawie przepisów, które obowiązywały do dnia 1. września 1899.

- b) Kto chce uzyskać uprawnienie do utrzymywania w ruchu miészalni, powinien prosić o pozwolenie władzę skarbową pierwszej instancji i podać lokale oddzielne, do tego celu przeznaczone i nadające się do nałożenia wspólnego urzędowego zamknięcia. W prośbie należy także wymienić osobę, która winna organom skarbowym przy ich kontrolach dawać wyjaśnienia.
- c) Takiego pozwolenia udziela Ministerstwo skarbu, z zastrzeżeniem odwołalności w każdej chwili, tylko takim osobom, które posiadają zaufanie administracji skarbowej i ani nie znajdują się w konkursie, ani nie były prawomocnie zasądzone za przemytnictwo, lub za ciężkie przekroczenie dochodowo-skarbowe. Wszelkiego rodzaju nadużycie pozwolenia pociąga za sobą natychmiastowe odebranie tegoż.

W pozwoleniu, które będzie ogłoszone w dzienniku rozporządzeń Ministerstwa skarbu, będzie także określone, czy i w jakiej wysokości będzie obowiązany przedsiębiorca płacić odszkodowanie dla skarbu państwa za kosztą powstające wskutek dozoru dochodowo-skarbowego.

Przedsiębiorca miészalni podlega kontroli dochodowo-skarbowej i jest obowiązany dostarczać potrzebnych dla kontroli środków pomocniczych, w szczególności stosownej wagi cechowanej, naczyń do miészania, odpowiadającego wszelkim wymaganiom itd.

- d) Wyskok drzewny i zasady pirydynowe może przedsiębiorca miészalni nabywać z dowolnego źródła. Te składniki muszą jednak posiadać własności, określone w załączniku A i dlatego przed użyciem ich do sporządzenia ogólnego środka denaturacyjnego powinna je zbadać c. k. chemiczno-rolnicza stacya doświadczalna we Wiedniu, według pouczenia zawartego we wspomnianym załączniku.

W tym celu odbierają co najmniej dwa organa skarbowe w obecności strony dwie próbki w ilości około 0.5 litra.

Jeżeli płyn, z którego mają być wzięte próbki, jest rozdzielony na więcej naczyń, wtedy należy wziąć osobne próbki z każdego poszczególnego naczynia, wymiészawszy przed-

tem dobrze ich zawartość i przesłać do zbadania.

Gdy jednak kto woli mieć wspólną próbkę dla większej ilości naczyń, wtedy należy ich zawartość zlać do jednego zbiornika, tam dokładnie wymiészając, poczem z tej miészaniny bierze się próbkę.

Niedozwolonem jest miészanie próbek, wziętych z poszczególnych zbiorników i branie z tego wspólnej próbki.

Największą ilość, dla jakiej jest dopuszczalną jedna próbka, ustanawia się na 25 hektolitrów.

Obydwoma próbkami napelnia się potem małe flaszki, które przedtem należy przepłukać płynem z próbki i nakłada się pieczęć urzędową, jakoteż pieczęć strony. Na etykietach, w jakie flaszki należy zaopatrzyć, uwidacznia się nazwisko posyłającego, datę wzięcia próbki i wagę płynu próbnego. Jedną z każdych dwóch próbek należy posłać do c. k. chemiczno-rolniczej stacyi doświadczalnej we Wiedniu, zaś duplikaty próbek powinny zabierać organa skarbowe do przechowania i jeżeli środek denaturacyjny zostanie uznany za stosowny, przechowywać próbkę pod zamknięciem przez dłuższy czas. Przy flaszkach, które ma się wysłać do stacyi doświadczalnej, należy też i opakowanie urzędownie opieczętować i równocześnie z wysłaniem zawiadomić o tem stacyę.

Naczynia z płynami, z których wzięto próbki, jakoteż miejsca, w których te naczynia są przechowane, muszą być zaraz po odebraniu próbek wzięte pod urzędowe zamknięcie, względnie pod wspólne urzędowe zamknięcie i muszą pozostawać pod temże aż do sporządzenia miészaniny służącej za ogólny środek denaturacyjny.

Wyskoku drzewnego i zasad pirydynowych, z których próbki stacya doświadczalna uznałaby za niesosowne, nie wolno używać do sporządzenia ogólnego środka denaturacyjnego.

Certyfikat zbadania przesyła c. k. chemiczno-rolnicza stacya doświadczalna w Wiedniu bezpośrednio organowi, dozoruującemu miészalni, którą należy powiadomić o wyniku natychmiast po nadejściu certyfikatu.

- e) Potrzebny do sporządzania ogólnego środka denaturacyjnego roztwór fenolfaleiny pobiera przedsiębiorca miészalni za zwrotem kosztów,

w stanie już zbadanym z krajowego ekonomatu skarbowego, wymienionego w pozwoleniu, który wydaje ten roztwór we flaszkach urzędownie zamkniętych po 100, 200, 500 i 1000 centymetrów kubicznych objętości.

Roztwór, który należy przechowywać zawsze w ciemnym miejscu, sporządza krajowy ekonomat skarbowy w ten sposób, że 10 kilogr. fenoltalciny, posiadającej przepisane własności, rozpuszcza się w 93 litrach wysokoju drzewnego, który na urzędowym alkoholometrze wskazuje 90 — 95 procentów na objętość.

f) Mięszanie poszczególnych składników ogólnego środka denaturacyjnego ma się odbywać zawsze przy stałym urzędowym dozorcze dwóch urzędników skarbowych i dlatego powinien przedsiębiorca o każdym zamierzonym mięszaniu donosić organowi skarbowemu, któremu powierzono dozór przedsiębiorstwa.

Organa, którym poruczono dozоровanie mięszania, powinny się najpierw przekonać, czy nie są naruszone urzędowe zamknięcia naczyń, zawierających materiały, które mają być mięszane, względnie, czy jest nienaruszone wspólne urzędowe zamknięcie, powinny dalej sprawdzić zgodność z nadeszłymi certyfikatami i gdy nie ma żadnych usterek, przystępują do mięszania w naczyniu do tego przeznaczonym, które musi być zupełnie próżne i suche i musi mieścić w sobie całą ilość mięszaniny.

Mięszanie w naczyniach transportowych, lub do przechowania służących jest bezwarunkowo niedozwolone.

Przymięszaniu należy zważać na to, aby poszczególne składniki wzięto do mięszania dokładnie w przepisany stosunku i aby je razem należyście wyniészano.

Po skutecznym mięszaniu należy oznaczyć ilość mięszaniny i gdyby nie miało zaraz nastąpić całkowite przelanie do naczyń przesyłkowych, w takim razie należy nałożyć urzędowe zamknięcie na naczyniu do mięszania, a oprócz tego wziąć pod wspólne urzędowe zamknięcie dotyczący lokal aż do czasu przelania, które powinno się odbyć najdalej w przeciągu 8 dni.

Przelanie do naczyń przesyłkowych powinno również ściśle dozоровać co najmniej dwóch urzędników skarbowych, a organa te nie mogą się oddalać z lokalu do mięszania aż do ukończenia urzędowej czynności, która obejmuje także urzędowe zamknięcie każdego z napełnionych naczyń przesyłkowych poszczególnie.

g) Jako naczynia przesyłkowe wolno używać naczyń szklanych lub glinianych i beczek żelaznych, o urządzeniu i własnościach, podanych poniżej.

Naczynia szklanne, lub gliniane muszą posiadać szyjkę flaskową, której otwór zwęża się nieco ku stronie dolnej tak, aby korek nie wpadał do flaszki. Dalej musi być szyjka tuż przy brzegu zaopatrzoną w waleczek co najmniej 1 1/2 centymetra wysoki i odpowiednio szeroki; korek zamykający może wystawać co najwyżej 1 centymeter ponad brzeg szyjki.

Naczynia szklanne i gliniane należy po napełnieniu opieczetować urzędownie w ten sposób, że na korek nakłada się kawałek papieru pergaminowego wielkości 15 centymetrów w kwadrat, zwilżony wodą i kawałek płótna lnianego, niełatanego i nie nadto mocnego, potem ściąga się te kawałki i obwiązuje bezpośrednio tuż pod waleczkiem na szyjce za pomocą sznurka drucikowego, który się przeciąga przez płótno.

Ten sznurek, który wolno tylko raz, najwyżej dwa razy okręcić naokoło szyjki dotychczasowego naczynia, należy po silnem związaniu przypłombować możliwie jak najbliżej szyjki za pomocą prasy obiegowej ze znamieniem, dla tych wypadków specjalnie wrytem.

Na papierze pergaminowym przeznaczonym do zamknięcia należy jeszcze przed zwilżeniem tegoż wypisać nazwisko strony, liczbę i datę certyfikatu, który ma być wystawiony (lit. h), ilość mięszaniny i podpisy urzędujących organów skarbowych, za pomocą zwykłego czarnego atramentu gallusowego i pismo przed zwilżeniem należyście wysuszyć.

Żelazne beczki, używane jako naczynia przesyłkowe dla ogólnego środka denaturacyjnego, muszą być sporządzone z blachy pocynkowanej odpowiednio mocnej; poszczególne części muszą być spojone nitami, także wszystkie inne części składowe jak okucie czopowe i ściekowe muszą być do beczki przynitowane.

Czop i czopek muszą być wkręczone w okucie czopowe, względnie ściekowe i uszczelnione za pomocą pierścieni gumowych. Czop i okucie czopowe, jakoteż czopek i okucie ściekowe, muszą posiadać przeciwległe przewiercenia dla przeciągnięcia sznurka zamykającego.

Czop musi posiadać na zewnętrznej stronie okrągłe zagłębienie o średnicy najmniej 40 milimetrów, a głębokości 10 milimetrów, dla pomieszczenia urzędowej pieczęci.

W końcu dla ochrony zamknięcia powinna beczka posiadać dwie obręcze pękowe (do toczenia).

Dla identyfikacji należy żelazne beczki zaopatrywać w sygnatury nie dające się zetrzeć, najstosowniej wcisnięte w blachę.

Urzędowe zamknięcie na czopku należy nałożyć za pomocą sznurka drucikowego i plomby ołowianej.

Na czopie należy nakładać urzędowe zamknięcie w następujący sposób:

Z papieru pergaminowego wykrawuje się dwa płatki wielkości zagłębienia na czopie. Na jednym płatkę wpisuje się zwykłym atramentem gallusowym nazwę i siedzibę mięszalni na drugim zaś płatkę numer i datę certyfikatu, który ma być wystawiony i ilość środka denaturacyjnego, zawartego w beczce w litrach z dodatkiem podpisów organów skarbowych, dozorujących przelania.

Te płatki, złożone zapisanemi stronami do siebie wkłada się w zagłębienie czopa i przykrywa się równie wielką płytką z drzewa lub mocnego kartonu, na którą, po założeniu sznurka drucikowego, nakłada się lak, poczem wyciska się pieczętkę. Laku nalewa się tyle, aby węzeł sznurka zamykającego, znajdujący się w zagłębieniu, był zupełnie pokryty, przyczem jednak trzeba zważać na to, aby węzeł nie wystawał ponad brzeg czopa.

h) Dla każdego poszczególnego naczynia, przeznaczonego do wysyłki, wystawiają dwaj urzędnicy skarbowi, urzędujący przy przelaniu, certyfikat z rejestru, jaki należy prowadzić dla każdego przedsiębiorstwa z osobna podług załączonego wzoru Nr. 1, w którym to certyfikacie należy uwidocznnić:

- aaa)* nazwisko przedsiębiorcy mięszalni urzędownie upoważnionej;
- bbb)* ilość środka denaturacyjnego, zawartą w naczyniu;
- ccc)* wagę brutto i sygnaturę naczynia przesyłkowego, już urzędownie zamkniętego;
- ddd)* datę wystawienia certyfikatu, obok podpisów urzędujących organów skarbowych.

Wystawione certyfikaty należy wręczyć przedsiębiorcy mięszalni, który może sprzedawać środek denaturacyjny tylko wraz z odpowiednim certyfikatem przedsiębiorstwom denaturacji wódki.

Rejestr certyfikatów należy zamykać z końcem każdego roku i przedkładać władzy skarbowej pierwszej instancji.

i) Przedsiębiorca mięszalni ma sam osobiście lub przez swego zastępcę prowadzić zapisek

według wzoru Nr. II dla przychodu i odbytu Wzór Nr. II. środka denaturacyjnego, sporządzanego w mięszalni, w którym to zapisku należy zapisywać każdy przychód i każdy rozchód natychmiast po uskuteczeniu tychże, dokładnie według przedziałek, pomieszczonych we wzorze.

Odpowiedne druki, w zeszytach paginowanych i parafowanych, których miłka jest urzędownie przypieczętowana, należy sprowadzać od urzędu lub organu, który wyznaczy władza skarbowa pierwszej instancji, za zwrotem kosztów nakładu, a ów urząd lub organ wypisuje na każdym zeszytcie, przed wydaniem tegoż, nazwę, siedzibę i numer konskrypcyjny przedsiębiorstwa, dla którego druk jest przeznaczony.

Zapisek należy zamykać z końcem każdego roku i przysyłać właściwej władzy skarbowej pierwszej instancji.

W celu zbadania, czy ten zapisek jest przepisowo prowadzony, należy od czasu do czasu przeprowadzać urzędowe badanie zapasów i porównywać czas odbiorów podług zapisku z rejestrem certyfikatów.

k) Każdorazowy zapas poszczególnych składników (zbadanych i niezbadanych) ogólnego środka denaturacyjnego, jakoteż gotowej mięszaniny, nie powinien w sumie przekraczać trzemiesięcznej wysokości zbytu; po upływie sześciu miesięcy od wystawienia certyfikatu środek denaturacyjny, pokryty dotyczącym certyfikatem, nie może być więcej użytym i dlatego przedsiębiorca mięszalni denaturacyjnej nie może go nadal sprzedawać przedsiębiorstwom denaturowania wódki.

3. Wywóz wódki dla ogólnej denaturacji.

Ponieważ denaturowanie wódki musi się odbywać poza miejscem wyrobu tejże względnie poza jej wolnym składem, więc denaturację ma poprzedzać wywóz wódki z gorzelnii, względnie z wolnego składu i odbiór do lokalu denaturacyjnego.

W tym kierunku należy odpowiednio stosować zarządzenia §. 24, II A rozporządzenia wykonawczego z tem ograniczeniem, że oznaczenie ilości wódki należy skutecznie bez wyjątku podług wagi.

Jeżeli wódka, odebrana w lokalu denaturacyjnym, nie ma być zaraz bezpośrednio po odbiorze denaturowaną, wtedy po ukończeniu urzędowej czynności, należy ją urzędownie opieczętować i wziąć pod wspólne urzędowe zamknięcie.

4. Płacenie należności kontrolnej i oznajmianie denaturacyi.

Należność kontrolną ustanowioną na 3 halerze za litr alkoholu, płaci się z góry za wódkę, która ma być denaturowana, otrzyrując boletę za pomocą oznajmienia według załączonego wzoru Nr. III, które należy przedłożyć w jednym egzemplarzu temu urzędowi poborcemu, któremu przydzielono dotyczące przedsiębiorstwo.

Wzór Nr. III.

Przed wniesieniem należy oznajmienie przedłożyć organowi dozoruującemu, który wpisuje odpowiadający numer pozycyi rejestru przychodu, kładąc zarazem obok swój podpis.

Każdą zamierzoną denaturację należy co najmniej 48 godzin naprzód oznajmić na piśmie w dwóch egzemplarzach według załączonego wzoru Nr. IV organowi skarbowemu wymienionemu w pozwoleniu. Władzy skarbowej pierwszej instancyi przysługuje prawo skracania tego terminu na prośbę o tyle, o ile to się da pogodzić z dokonywaniem urzędowej kontroli w należytnym czasie.

Wzór Nr. IV.

5. Sposób denaturowania i dozorowanie tegoż.

Denaturowanie musi się odbywać bez wyjątku w obecności dwóch organów skarbowych, z których jeden powinien należeć do stanu urzędniczego.

Organa dozoruujące powinny się przede wszystkim przekonać, czy przepisany środek denaturacyjny znajduje się w takiej ilości, jakiej potrzeba dla zdenaturowania oznajmionej ilości alkoholu i czy jest przepisowo opakowany, zaopatrzony w nienaruszone urzędowe zamknięcie, jakoteż w przepisany i jeszcze ważny certyfikat (l. 2, lit k).

Gdyby jakiś płyn, wskazany jako środek denaturacyjny nie był przepisowo opieczętowany, lub gdyby się znajdował w naczyniu, niedopuszczalnem do użycia za naczynie przesyłkowe ogólnego środka denaturacyjnego, albo gdyby nie był wcale zaopatrzony w certyfikat, lub też był zaopatrzony w taki certyfikat, którego termin ważności już minął, wtedy takiego płynu nie można bezwarunkowo użyć do denaturacyi.

Gdyby zrobiono tego rodzaju spostrzeżenie, to należy zakwestyonowany płyn wziąć do przechowania dochodowo-skarbowego i donieść władzy skarbowej pierwszej instancyi.

Zmieszanie wódki, która ma być denaturowana, ze środkami denaturacyjnymi poprzedza oznaczenie ilości i stopniowości wódki, która ma być denaturowana, przyczem należy zważać na to, że wódka o mniejszej zawartości alkoholu jak 90 stopni jest wykluczona od ogólnej denaturacyi.

Oznaczenia ilości i stopniowości można zanotować, jeżeli denaturacja następuje bezpośrednio po odebraniu wódki do lokalu denaturacyjnego, i jeżeli cała ilość odebranej wódki ma być od razu denaturowana, a przy odbiorze urzędowały te same organa skarbowe, które są powołane do dozoruowania denaturacyi.

Potem należy wódkę, która ma być denaturowana, zbadać przy pomocy smaku i powonienia w tym kierunku, czy przypadkiem nie jest już denaturowana, perfumowana lub w ogóle czemskolwiek zadaną.

To badanie, na które trzeba szczególnie zważać, nie może być nigdy zaniechane i powinno się zawsze rozciągać na wszystkie naczynia.

Gdyby zrobiono takie spostrzeżenie, wtedy należy sporządzić opis czynu odbierając równocześnie próbki, które należy zaopatrzyć pieczęcią urzędową, jakoteż pieczęcią strony, a zakwestyonowaną wódkę wprawdzie potrzeba oznaczyć co do ilości i stopniowości, ale w żadnym wypadku nie można jej poddać denaturacyi.

Dalej powinny organa skarbowe przekonać się, czy każda denaturacyjna jest zupełnie próżna, i zamknąć, jakoteż urzędownie zabezpieczyć ewentualnie znajdujące się jej otwory odpływowe, jakoteż wszelkie rury służące do doprowadzania płynów do magazynu wódki denaturowanej.

Po dopełnieniu powyższych warunków, wlewa się do kadzi denaturacyjnej przepisaną ilość środka denaturacyjnego, poczem nie zwlekając doprowadza się odpowiednią ilość wódki i płyn zawarty w kadzi poddaje się dokładnemu wymięszaniu.

Jeżeli ilość wódki, przedstawiona jednorazowym oznajmieniem do denaturacyi, wymaga kilkakrotnego napełniania kadzi denaturacyjnej, wtedy należy szczególnie na to zważać, aby każdem przed każdym ponownym napełnieniem była zupełnie wypróżniona, a wódka już zdenaturowana odprowadzona do magazynu dla niej przeznaczonemu.

Przy dolewaniu wódki należy ściśle doglądać, aby beczki, a zwłaszcza cysterny, zawsze zupełnie wypróżniano, dla zapobieżenia wszelkiego rodzaju niedozwolonemu użyciu pozostałej wódki.

Po skutecznieniu denaturowania, przy którym organa skarbowe powinny być bezustannie obecne, należy całą ilość zdenaturowanej wódki wpisać do rejestru sprzedaży, który przedsiębiorca ma prowadzić podług zarządzenia pod l. 6 tej części. Przebieg urzędowania i wynik tegoż mają organa skarbowe zapisać do obu egzemplarzy oznajmienia, co ma również i strona zaopatrzyć swym podpisem.

Boletę płatniczą na zapłacenie należności kontrolnej i certyfikaty, przynależne do naczyń, w których się znajdował zużyty środek denaturacyjny, należy odebrać.

Reszty środka denaturacyjnego, pozostałej ewentualnie w naczyniu już otwartem, można użyć do późniejszej denaturacji tylko wtedy, jeżeli dozujące organa skarbowe natychmiast dotyczące naczynie pewnie urzędownie opieczują i jeżeli ta reszta będzie przechowaną pod wspólnem urzędowem zamknięciem aż do użycia. W tym wypadku należy ilość wziętą z otwartego naczynia, jakoteż uskutecznione ponowne opieczowanie zanotować na odwrotnej stronie certyfikatu, który należy odebrać dopiero po wyczerpaniu pozostałej reszty.

Gdyby wódkę odebraną bez opłaty podatku do lokalu denaturacyjnego, nie miano od razu w całej ilości poddać denaturacji, wtedy należy pozostającą wódkę niedenaturowaną wziąć napowrót pod wspólne urzędowe zamknięcie. Wódkę denaturowaną należy po ukończeniu denaturacji złożyć w składzie w magazynie dla niej przeznaczonym i nie można jej przechowywać w żadnem innem miejscu.

6. Postanowienia o obrocie wódki, którą poddano ogólnej denaturacji.

- a) Wódka poddana podług przepisów ogólnej denaturacji, może przejść do wolnego obrotu. Jednakże jest ostro zakazane i podlega karze zupełne, lub częściowe wydziczenie środka denaturacyjnego z wódki denaturowanej, albo dodawanie do niej jakichkolwiek substancji, przez któreby się zmieniło działanie środka denaturacyjnego ze względu na smak lub woń, albo sprzedawanie, lub też pozbywanie innym wódki w ten sposób zmienionej.

Jako przekroczenie tego zakazu należy w szczególności uważać używanie denaturowanej wódki przy wyrabianiu napojów wysokowych bądźto zapomocą destylowania, bądź też bez tegoż, jakoteż sprzedawanie lub pozbywanie innym napojów wysokowych, zawierających ślady denaturowanej wódki.

Postanowienia karne zawiera §. 94 ustawy o opodatkowaniu wódki.

- b) Wódka denaturowana, przechodząca do ogólnego obrotu musi posiadać przy + 12° Réaumur zawartość alkoholu co najmniej 90 stopni według podziałki alkoholometru studzielnego. Wódki denaturowanej o mniejszej niż powyżej określona zawartość alkoholu, nie wolno

sprzedawać ani w hurtownej, ani też w drobnej sprzedaży.

- c) Przedsiębiorcy denaturacji wódki mogą sprzedawać wódkę denaturowaną każdemu z odbiorców tylko w ilościach nie mniejszych od 1 hektolitra.

Dla przychodu i odbytu denaturowanej wódki powinni przedsiębiorcy denaturacji prowadzić rejestr według załączonego wzoru Nr. V, który to rejestr należy zamykać 1. września każdego roku i przedkładać władzy skarbowej pierwszej instancji.

Wzór Nr. V.

Odpowiednie druki w zeszytach paginowanych i parafowanych, których nitka jest urzędownie przypieczętowana, należy pobierać od urzędu lub organu, wyznaczonego przez władzę skarbową pierwszej instancji za zwrotem kosztów nakładu i ten urząd lub organ wypisuje na każdym zeszycie, przed wydaniem tegoż nazwę, siedzibę i numer konskrypcyjny przedsiębiorstwa, dla którego druk jest przeznaczony.

W tym rejestrze powinien przedsiębiorca, lub jego zastępca, wpisywać każdy poszczególny zbyt denaturowanej wódki odpowiednio do przedziałek rejestru i wydawać każdemu odbiorcy wódki odpowiednio wypełnioną boletę odbytu, wraz z kuponem kontrolnym, który należy również wypełnić.

Odbiorcy denaturowanej wódki są obowiązani oznajmić pisemnie lub ustnie nadejście przesyłki najpóźniej do trzech dni właściwemu oddziałowi straży skarbowej.

W każdym przedsiębiorstwie denaturacji powinno organa skarbowe co najmniej raz na rok badać zapasy denaturowanej wódki i obliczyć przez zamknięcie rejestru jaki zapas powinien się znajdować.

Jeżeli między zapasem rzeczywistym, a zapasem książkowym okaże się różnica, która przekracza pięć procentów sumy z zapasu rzeczywistego, znalezione przy ostatniem badaniu zapasów i z ilości wódki denaturowanej, wpisanych na przychód od tego czasu, wtedy należy wdrożyć postępowanie karne.

Znaleziony zapas rzeczywisty powinno organa skarbowe, przeprowadzające badanie zapasów, uwidaczniać zawsze w rejestrze.

- d) Osoby, które chcą pobierać wódkę denaturowaną ogólnym środkiem denaturacyjnym dla handlu hurtownego, t. j. dla sprzedaży w ilościach nie mniejszych niż 25 litrów, albo dla handlu drobnego, potrzebują w tym celu uzyskać zezwolenie władzy skarbowej pierwszej instancji.

Takiego zezwolenia można udzielać tylko w miarę miejscowych potrzeb. Nie można go udzielać takim osobom, których majątek podlega konkursowi, albo które prawomocnie skazano za przestępstwo, lub za przekroczenie, popełnione z chciwości, dalej za przemyślnictwo lub ciężkie przekroczenie dochodowo-skarbowe, albo które w tym budynku, lub w tej grupie budynków, gdzie handel miałby być prowadzony, posiadają aparat destylacyjny, lub wyszynk, lub też prowadzą sprzedaż napojów wysokowych pędzonych w naczyniach, zamkniętych nie w sposób w handlu zwyczajnie używany, w ilościach poniżej $\frac{1}{8}$ litra.

Gdyby zaszedł którykolwiek z powyższych powodów wykluczających, lub gdyby się o nim dowiedziano dopiero po udzieleniu zezwolenia, wtedy należy zezwolenie odebrać, pozwalając sprzedać znajdujący się zapas wódki denaturowanej w przeciągu odpowiednio do stosunków wyznaczonego czasu.

Osobom, które prowadzą handel napojami wysokowymi pędzonymi w naczyniach, zamkniętych nie w sposób zwyczajnie w handlu używany, w ilościach co najmniej $\frac{1}{8}$ litra, można udzielać pozwolenia na pobieranie wódki denaturowanej dla dalszej sprzedaży w tym samym budynku, lub w tej samej grupie budynków, gdzie wykonują sprzedaż napojów wysokowych pędzonych tylko z tem ograniczeniem, że denaturowaną wódkę będą mogły sprzedawać tylko w naczyniach co najmniej $\frac{1}{8}$ -litrowych, zamkniętych w sposób zwyczajnie w handlu używany.

Kupecy hurtowni mają prowadzić dla zbytu hurtownego rejestr sprzedaży, urzędownie przygotowany, urządzony według załączonego wzoru Nr. VI.

Odpowiednie druki w zeszytach paginowanych i parafowanych, których nitka jest urzędownie przypieczętowana, należy pobierać od urzędu lub organu wyznaczonego przez władzę skarbową pierwszej instancyi za zwrotem kosztów nakładu i urząd ów lub organ wypisuje na każdym zeszycie, przed wydaniem tegoż nazwisko i mieszkanie wraz z numerem konskrypeyjnym domu tej osoby, dla której rejestr sprzedaży jest przeznaczony.

Z tego rejestru powinien kupiec hurtowny wystawiać każdemu poszczególnemu odbiorcy boletę sprzedaży, na której ma wpisać dotyczące daty, zgodnie z jukstą rejestru.

Rejestra sprzedaży należy zamykać 1. września każdego roku i przekładać władzy skarbowej pierwszej instancyi do zbadania.

Jeżeli kupiec hurtowny chce prowadzić także sprzedaż denaturowanej wódki w ilościach poniżej 25 litrów, to może to czynić tylko w lokalnościach

zupelnie oddzielonych od lokalu dla handlu hurtownego.

Osoby, pobierające denaturowaną wódkę w ilościach 25 litrów i wyżej, są obowiązane przedkładać przepisane bolety sprzedaży organom skarbowym na ich żądanie.

Kupecy hurtowni i drobni, sprzedający wódkę denaturowaną ogólnym środkiem denaturacyjnym, jakoteż rzemieślnicy, którzy takiej wódki używają w swoim rzemiośle, są obowiązani wywiesić odbitkę zakazu, wymienionego pod lit. a) w swym lokalu sprzedaży, względnie w lokalu rzemieślniczym w miejscu wyraźnie widocznym.

Te osoby, które uzyskały zezwolenie na sprzedawanie wódki denaturowanej ogólnym środkiem denaturacyjnym, są obowiązane pozwalać organom skarbowym na wstęp do miejsc do przechowania, względnie do sprzedaży służących, w celu badania zapasów denaturowanej wódki, wglądać do zapisków, jakie powinny być prowadzone i badać znalezionej denaturowaną wódkę co do zawartości alkoholu. Gdyby znaleziono wódkę o zawartości alkoholu mniejszej, niż zawartość przepisana (l. 1) jako minimalna dla wódki, przeznaczonej do denaturowania ogólnym środkiem denaturacyjnym, to należy ją zakwestyonować, jako bezprawnie rozcieńczoną.

Gdyby zachodziło podejrzenie, że ta wódka nie była podług przepisów denaturowaną, wtedy dla spowodowania chemicznego badania tejże, należy w obecności strony wziąć próbki, które pod pieczęcią urzędową, jakoteż pieczęcią strony należy przesłać władzy skarbowej pierwszej instancyi. Ilość wódki denaturowanej, z której bierze się próbki, należy stwierdzić protokolarnie.

Na obrót wódką poddaną ogólnej denaturacyi powinny organa skarbowe bezustannie zwracać szczególniejszą uwagę.

II. Denaturacya specjalna.

1. Pozwolenie.

Kto chce pobierać wódkę bez opłaty podatku z zastosowaniem denaturacyi specjalnej, dla pewnego celu określonego, potrzebuje na to pozwolenia władzy skarbowej pierwszej instancyi.

Takiego pozwolenia udziela się w zasadzie na czas nieograniczony na pisemną prośbę, z warunkiem dopełnienia poniżej ustanowionych i w każdym wypadku osobno żądanych wymagań, z zastrzeżeniem odwołalności w każdej chwili. Tego pozwolenia nie mogą uzyskać takie osoby,

które prawomocnie skazano za przemytnictwo lub za ciężkie przekroczenie dochodowo-skarbowe lub też za oszustwo, dalej takie, do których majątku otwarto konkurs, a wreszcie i takie, których przy rozprawie konkursowej nie uwolniono od zarzucenia im czynności karygodnej.

W prośbie o pozwolenie należy podać:

- a) Cel określony, dla którego ma się używać wódki z zastosowaniem denaturacji specjalnej, sposób użycia wódki i stosunek ilości, jaki będzie zachodzić między wódką używaną bez opłaty podatku, a otrzymywanym produktem ostatecznym,
- b) jeżeli dla tego określonego zastosowania są przepisane osobne warunki, czy tych warunków dopełniono,
- c) ilość wódki w stopniach hektolitrowych alkoholu, jaką rocznie będzie się pobierać bez opłaty podatku,
- d) gorzelnię, względnie wolny skład wódki, lub rafinerię wódki, uznaną za wolny skład, skąd ma się pobierać wódka dla denaturacji,
- e) sposób pokrycia podatku.
- f) miejsce, gdzie ma się denaturowanie przeprowadzać, jakoteż i to, gdzie denaturowana wódka będzie się przechowywać.

W podaniu powinien prosiący oprócz tego wyraźnie oświadczyć, że się poddaje ogólnym zarządzeniom kontrolnym już wydanym, jakoteż zarządzeniom szczegółowym, jakie mogą być później od wypadku do wypadku wydawane.

Jeżeli określony cel użycia wódki jest tego rodzaju, że dla niego nie przewidziano specjalnego środka denaturacyjnego, to w podaniu należy przedstawić odnośny wniosek.

W pozwoleniu, które ma być wystawione, należy wymienić roczną ilość poboru, jakoteż źródło poboru wódki, określony cel jej użycia, specjalny środek denaturacyjny, jaki będzie zastosowany, ilość stosunkową między wódką, używaną bez opłaty podatku, a wytwarzanymi produktami, urząd poborczy, w którym ma się płacić należność kontrolną, a w końcu także ten urząd (organ skarbowy), któremu ma się przedkładać oznajmienia denaturacji.

Oprócz tego należy dosłownie wymienić zakazy, przytoczone poniżej pod l. 2.

Po jedynym egzemplarzu odpisu udzielonego pozwolenia należy udzielić organowi skarbowemu, któremu poruczono bezpośrednio dozоровanie dotyczącego przedsiębiorstwa, organowi dozorującemu źródła poboru wódki i urzędowi poborczemu, w którym ma się płacić należność

kontrolną. Organ, dozorujący źródła poboru, dołączy to zawiadomienie do tej pozycji rejestru oznajmień, pod którą nastąpił pierwszy wywóz wódki z tego źródła poboru na podstawie udzielonego pozwolenia.

Władze skarbowe badają od czasu, czy zezwolona roczna ilość poboru wódki odpowiada istotnym potrzebom i stosownie do tego zarządzają ewentualnie odpowiednią modyfikację tej ilości.

W razie stwierdzonego nadużycia, należy pozwolenie zaraz odebrać, niezależnie od skutków prawnych dochodowo-karnych. Można je odebrać także wtedy, gdy strona nie dopełni któregokolwiek ze zobowiązań, przepisanych niniejszym regulaminem, lub przepisanych później drogą rozporządzenia wykonawczego.

2. Ogólne zarządzenia o uwolnionem od podatku użyciu wódki jako specjalnie denaturowanej.

Osoby, którym udzielono pozwolenia na używanie wódki uwolnionej od podatku, jako specjalnie denaturowanej, podlegają kontroli dochodowo-skarbowej i są obowiązane prowadzić swe księgi handlowe i przemysłowe według przepisów. Oprócz tego przedsiębiorcy ci powinni prowadzić osobne zapiski na przychód i rozchód wódki, poddanej już specjalnej denaturacji, jakoteż na zbyt otrzymanych wytworów; urządzenie tych zapisków, o ile pod tym względem już ten dodatek nie zawiera zarządzeń, określa krajowa władza skarbowa.

W pierwszym z tych zapisków muszą być uwidocznione:

- a) ogólna ilość wódki denaturowanej i jej wartość alkoholu;
- b) ilość denaturowanej wódki, pobieranej od wypadku do wypadku z zapasu celem przemysłowego użycia.
- c) wyniki użycia wytworów, fabrykaty ze względu na pobrane ilości denaturowanej wódki.

Organom skarbowym należy na każde ich żądanie pozwalać na przeglądanie tak ksiąg handlowych i przemysłowych, jak i powyżej wspomnianych zapisków, jakoteż na wstęp do lokalów przemysłowych, fabrycznych i do przechowania służących w tym celu, aby mogły badać zapasy denaturowanej wódki, oglądać sposób fabrykacji, badać, kontrolować i porównywać z zapiskami w księgach zapasy surowców, w szczególności wódki i wytworów z pomocą teje otrzymanych.

Miejsce, w którym ma się przeprowadzać denaturacja (lokal denaturacyjny), musi być zupełnie

oddzielone tak na zewnątrz jak i od innych lokali przedsiębiorstwa i musi nadawać się do nałożenia wspólnego urzędowego zamknięcia.

W lokalu denaturacyjnym muszą się znajdować:

1. Stosowna kadź denaturacyjna, która musi być ze wszystkich stron, zatem i od dna, dostępna do zbadania.

Bezwarunkowo niewolno przeprowadzać denaturacji w naczyniach transportowych, lub do przechowania wódki służących.

Kadź denaturacyjną powinno organa skarbowe urzędownie odcechować nalewem wody do dotychczasowej wysokości napełnienia i zaopatrzyć w urządzenie do badania ilości (n. p. karbnik) urzędownie zabezpieczone. Rury dopływowe lub odpływowe, ewentualnie się znajdujące, muszą być zaopatrzone w odpowiednie kurki, nadające się do nałożenia pewnego urzędowego zamknięcia.

2. Alkoholometr o własnościach przepisanych w §. 16 rozp. wyk. i termometr Réaumur'a.

3. Stosowna waga cechowana wraz z cechowanymi żelaznymi ciężarkami, dla odważania beczek napełnionych wódką.

Poza lokalem denaturacyjnym nie można przeprowadzać denaturacji pod żadnym warunkiem.

W budynkach lub grupach budynków, to jest w dwóch lub więcej budynkach, n. p. wspólnem podwórzem wewnątrz ze sobą połączonych, w których przeprowadza się proces fabrykacji z zastosowaniem wódki wolnej od podatku, nie wolno prowadzić ani wyszynku, ani drobnego handlu, lub drobnej sprzedaży napojów wysokokowych pędzonych.

Jeżeli obok jakiejś fabrykacji, przy której używa się wódki bez opłaty podatku, jest prowadzona inna fabrykacja z zastosowaniem wódki, na której nie ciąży podatek, jakoteż z zastosowaniem aparatu destylacyjnego, jak naprzykład przy wyrobie eteru, to przedsiębiorca jest obowiązany te różne gałęzie fabrykacji w ten sposób od siebie oddzielić, aby nie tylko były prowadzone w zupełnie oddzielnych lokalach, ale także, żeby te lokale nie miały między sobą żadnego połączenia wewnątrz, za jakie uważa się także wejście ze wspólnego podwórza.

Używanie wódki, pobranej bez opłaty podatku na podstawie otrzymanego pozwolenia, do innego celu, jak cel określony w pozwoleniu, jest ostro zakazane i podlega karze. Jako przekroczenie uważa się w szczególności także odstąpienie odpłatnie lub bezpłatnie komu innemu wódki pobranej z uwolnieniem od podatku, przyczem jest obojętnem, czy to się dzieje przed czy po denaturacji; dalej wy-

działanie zupełne lub częściowe środka denaturacyjnego z wódki denaturowanej, w celu wyrabiania z niej naprzykład eteru rumowego, mrówkowego, cukrowego itd., albo rozcieńczanie wódki denaturowanej za pomocą wody, lub też dodawanie do niej innych ciał, któreby zmieniały działanie środka denaturacyjnego ze względu na smak i woń, albo dalej sprzedawanie, lub trzymanie na sprzedaż wódki w powyższy sposób zmienionej a wreszcie odzyskiwanie z fabrycznych odpadków lub pozostałości resztek alkoholu, jeszcze w nich zawartego, dla użycia go do innego celu nie objętego pozwoleniem.

Każdy, komu pozwolono używania wódki wolnej od podatku jako specjalnie denaturowanej, powinien wywiesić odbitkę powyższych zakazów w swoim zakładzie przemysłowym, na miejscu wyraźnie widocznem.

Postanowienia karne zawiera §. 94 ustawy o opodatkowaniu wódki.

Nie należy stawiać żadnych trudności, gdy kto wymienia więcej jak jedno źródło poboru, jeżeli zarazem podaje ilości alkoholu, które z każdego z nich poszczególnie mają być pobierane, jakoteż gdy kto chce kiedykolwiek zmienić źródła poboru, jeżeli przedtem w czasie właściwym doniesie o tem władzy skarbowej I. instancyi.

Każdy, kto uzyska pozwolenie na używanie wódki bez opłaty podatku jako specjalnie denaturowanej, powinien złożyć pokrycie podatku od wódki dla skarbu państwa, który mógłby być przez nadużycie pozwolenia, lub w inny sposób narażony na szkodę. To pokrycie należy złożyć już przed rozpoczęciem poboru wódki w ten sam sposób, jak przepisuje §. 32 rozporządzenia wykonawczego w odniesieniu do kredytowania podatku konsumcyjnego, a mianowicie w wysokości takiej, aby był pokryty każdorazowy pobór, wraz ze znajdującym się jeszcze nie użytym zapasem.

Jeżeli pokrycie złożono tylko na pewien określony czas, to musi ono być we właściwym czasie odnawiane, gdyż w przeciwnym razie będzie pozwolenie cofnięte.

3. Środki denaturacyjne.

Dla zastosowania do specjalnej denaturacji dozwala się na razie następujące środki denaturacyjne dla poniższych celów użytkowych:

1. Do sporządzania laków wszelkiego rodzaju i politur, przeznaczonych bądź to do przerabiania we własnych zakładach fabrycznych, bądź też dla sprzedaży, $\frac{1}{2}$ procentu oleju terpentynowego.

. Dla wyrobu glazury browarnianej można dozwalać denaturowania roztworem z 1 części wagowej szelaku i 2 części wagowych alkoholu o 95 procentach, który to roztwór należy dodawać do wódki w stosunku 20 procentów.

2. Dla wyrobu piorunianu rtęciowego (Knallquecksilber) $\frac{1}{2}$ procentu oleju terpentynowego, lub 0.025 procentu oleju zwierzęcego.

3. Dla wyrobu farb anilinowych 0.025% oleju zwierzęcego.

4. Dla sporządzenia następujących produktów chemicznych: alkaloïdów, substancji wyciągowych, służących jako środki lecznicze, jak żywica galapowa (Galappenharz) i skamonium (Scammonium), dalejchloroformu, jodoformu, kwasu etylowinowego, wodnika chloralu, eteru siarczanego, kolodium (bawełna strzelnicza), tanniny, kwasu salicylowego i jego soli (salicylany), bieli ołowiowej i octanów ołowiu (cukru ołowianego), $\frac{1}{2}$ procentu oleju terpentynowego lub 0.025 procentu oleju zwierzęcego, lub też 10 procentów eteru siarczanego.

5. Do sporządzania laku farbiarskiego $\frac{1}{2}$ procentu oleju terpentynowego, lub 0.025 procentu oleju zwierzęcego.

6. W cukrowniach do badania buraków cukrowych co do zawartości cukru, 0.025 procentu oleju zwierzęcego.

7. Dla wyrobu eteru octowego (Essigäther), jednakże tylko takiego, który jest przeznaczony dla celów technicznych, gdy zarazem użycie tegoż do owych celów będzie poddane kontroli, w sposób bliżej określony pod l. 8, lit. a, $\frac{1}{2}$ procentu oleju terpentynowego lub 0.025 procentu oleju zwierzęcego lub też 10 procentów eteru siarczanego.

8. Do wyrobu mydeł glicerynowych, zupełnie bezwodnego mydła z oleju rącznikowego (Ricinusöl), mianowicie co najmniej pięć kilogramów tegoż na 100 litrów alkoholu, pod warunkami określonymi pod l. 8, lit. b.

9. Do wyrobu kapeluszy. $\frac{1}{2}$ procentu oleju terpentynowego.

10. Do apretowania tkanin gumowych 20 procentów roztworu z 1 części wagowej szelaku w 2 częściach wagowych alkoholu o 95 procentach.

Powyżej wymienione, specjalne środki denaturacyjne, mianowicie olej zwierzęcy, olej terpentynowy, eter siarczany i roztwór szelaku, powinny odpowiadać wymaganiom wynikającym z załączonego pouczenia o badaniu tych środków (załącznik B).

11. Do wyrobu octu, woda i ocet, pod warunkami i ostrożnościami określonymi bliżej pod l. 8, lit. c.

Dla innych celów użytkowych niż powyżej wymieniono, dla których wolno używać wódki uwolnionej od podatku, jednak nie da się zastosować wódka denaturowana ogólnym środkiem denaturacyjnym, można dozwalać denaturacji specjalnej pod warunkami określonymi dla każdego wypadku osobno, za pomocą 0.5 procentu zasad pirydynowych, o własnościach przepisanych załącznikiem A lub zapomocą 5 procentów wysokotu drzewnego o własnościach podanych w tym samym załączniku.

Pobór specjalnych środków denaturacyjnych pozostawia się stronom.

Jeżeli dla dotyczącego środka denaturacyjnego jest przepisane w niniejszym regulaminie osobne badanie, to taki środek denaturacyjny można zastosować dopiero po skutecznym zbadaniu go przez biegłych.

Na prośbę sprzedawcy takich środków denaturacyjnych może krajowa władza skarbowa zezwolić na takie badanie tycheż przez biegłych. Koszta ponosi sprzedawca.

Biegli wystawiają na uskutecznione zbadanie certyfikat, w którym należy dokładnie określić zbadany środek denaturacyjny, jakoteż naczynie, w którym on się znajduje. Naczynie to musi być zazac po zbadaniu urzędowo opieczętowane i musi pozostać pod pewnem urzędowem zamknięciem aż do zupełnego zużycia.

Środków potrzebnych do badania dostarcza władza skarbowa za zwrotem kosztów.

4. Pobór wódki wolnej od podatku.

a) Co się tyczy wywozu wódki, przeznaczonej do uwolnionej od podatku użycia jako specjalnie denaturowanej, z zakładu gorzelnianego albo z wolnego składu wódki, lub z rafinerii wódki, uznanej za wolny skład, to w ogólności obowiązują tu postanowienia podane w §. 24 II, A rozporządzenia wykonawczego dla wywozu wódki obciążonej podatkiem konsumcyjnym do wolnego składu, tylko oprócz tego w odnośnych oznajmieniach musi być podane to przedsiębiorstwo, dla którego wódka jest przeznaczoną, jakoteż data i liczba porządkowa odnośnego pozwolenia na pobór wódki obciążonej podatkiem, zaś ilość alkoholu musi być oznaczona bez wyjątku podług wagi, w sposób przepisany §. 24, I. l. 5 rozporządzenia wykonawczego.

b) Organ skarbowy, któremu przekazano przesyłkę wódki, przeznaczonej do użycia bez

opłaty podatku z zastosowaniem specjalnej denaturacji, sprawdza po nadejściu przesyłki liczbę, znaki i numera naczyń, bada nałożone urzędowe zamknięcia i oznacza ilość i zawartość alkoholu w sposób przepisany §. 24. l. 1. 5. rozporządzenia wykonawczego.

Co się tyczy ewentualnych ubytków i uwzględnienia zaniku, należy zważać na zarządzenia wydane §. 24, II A, l. 5, lit. b) rozporządzenia wykonawczego.

Po skutecznym oznaczeniu ilości alkoholu, wpisuje organ skarbowy wywód oględzin w obydwu egzemplarzach oznajmienia, zaś numer pozycji rejestru przychodu, do której odebraną ilość wciągnięto, tak w unikacie doręczonym przez stronę, jak i w przesłanym mu duplikacie oznajmienia.

- c) Po załatwieniu tych czynności urzędowych należy odebraną wódkę złożyć w lokalu denaturacyjnym, nadającym się do nałożenia wspólnego urzędowego zamknięcia i przechowywać pod wspólnym urzędowym zamknięciem aż do denaturacji.

5. Płacenie należności kontrolnej.

Należność kontrolną w wysokości 3 halerczy za litr alkoholu należy zapłacić już przed oznajmieniem denaturacji za całą ilość posyłki wódki, pobranej do użycia wolnego od podatku z zastosowaniem specjalnej denaturacji, bez względu na to, czy ta posyłka będzie poddana denaturowaniu od razu w całości, czy też częściami; tę należność płaci się za pomocą oznajmienia, wniesionego według wzoru Nr. III we właściwym urzędzie poborczym za otrzymaniem bolety. Przed wniesieniem tego oznajmienia, należy je przedłożyć organowi skarbowemu, któremu poruczono dozór dochodowo-skarbowy dotyczącego przedsiębiorstwa, a organ ten wpisuje odnośny numer pozycji rejestru przychodu i ustęp ten podpisuje.

6. Oznajmienie i warunki denaturacji.

Każdą zamierzoną denaturację wódki należy co najmniej 48 godzin przedtem oznajmić pisemnie w dwóch egzemplarzach, podług wzoru Nr. IV, organowi skarbowemu wyznaczonemu dla tego celu w odnośnym pozwoleniu.

Oznajmienie to ma zawierać:

- a) ilość i zawartość alkoholu we wódce, która ma być denaturowaną, jakoteż całą ilość czystego alkoholu w niej zawartego;
- b) daty bolety płatniczej na zapłaconą należność kontrolną;

c) ilość i jakość środka denaturacyjnego z nadmienieniem, czy był już przepisowo badany;

d) dzień i godzinę przedsięwzięcia denaturacji.

Ilość wódki, oznajmiona do jednorazowego denaturowania, musi wynosić co najmniej pięć hektolitrow.

Zawartość alkoholu we wódce, przeznaczony do denaturacji dla wyrobu octu, musi wynosić co najmniej 35 stopni, zaś dla wyrobu mydła glicerynowego, co najmniej 90 stopni, a dla innych celów co najmniej 80 stopni według podziałki alkoholometru studzielnego.

Denaturacja musi być przeprowadzona najpóźniej do jednego miesiąca, licząc od dnia poboru wódki. Za całą ilość wódki, do tego terminu niepoddaną denaturowaniu, musi odbiorca wódki zapłacić przypadający podatek.

-7. Przeprowadzenie denaturacji.

Denaturowanie skutecznia się przez należyte zmieszanie wódki z tym środkiem denaturacyjnym, którego w danym wypadku się używa.

Przeprowadzenie tego ma się odbywać bez wyjątku w obecności dwóch organów skarbowych, z których jeden powinien należeć do stanu urzędniczego.

Podane w części I, l. 5, zarządzenia o ostrożnościach, na jakie powinno zważać organa skarbowe, dozornicze przebiegu denaturacji ogólnej, należy odpowiednio stosować także przy denaturacji specjalnej. Oprócz tego powinno się organa dozoru przekonać, czy dopełniono warunków przepisanych niniejszym rozdziałem. Gdy się rozehodzi o specjalną denaturację wódki dla wyrobu mydła glicerynowego, lub też dla wyrobu octu, wtedy należy uwzględnić również specjalne zarządzenia dla tych wypadków, podane poniżej.

Po ukończeniu denaturowania, przy którym powinno być organa skarbowe bezustannie obecne, należy całkowitą ilość wódki zdenaturowanej wpisać do zapisku, jaki należy prowadzić dla przychodu i rozchodu denaturowanej wódki, a przebieg urzędowej czynności jakoteż jej wynik wpisać do obydwu oznajmień, co również i strona ma podpisać.

Jeden egzemplarz potwierdzonego oznajmienia otrzymuje strona jako pokrycie.

Denaturowaną wódkę należy przechowywać aż do jej użycia wyłącznie tylko w miejscu na to przeznaczonemu i w podaniu określonym.

Jeżeli do denaturacji nie oznajmiono całej ilości wódki, pobranej przez przedsiębiorstwo bez opłaty podatku i znajdującej się w zapasie, wtedy resztę wódki pozostającej na razie jako niedenaturowana należy, po oddzieleniu ilości oznajmionej do denaturacji, wziąć na nowo pod wspólne urzędowe zamknięcie.

8. Szczegółowe zarządzenia, dotyczące uwolnionego od podatku użycia wódki do

a) Sporządzania eteru octowego dla celów technicznych.

Uwolnione od podatku użycie wódki do wyrobu eteru octowego dla celów technicznych, denaturowanej za pomocą $\frac{1}{2}$ procentu oleju terpentynowego lub 0.025 procentu oleju zwierzęcego lub też 10 procentów eteru siarczanego może być tylko wtedy dozwolone, gdy strona zgodzi się na poddanie kontroli użycia wyrobionego eteru octowego do celów technicznych.

Producenci eteru octowego dla celów technicznych są przeto obowiązani prowadzić rejestr sprzedaży dla odbytu eteru octowego, wyrobionego z wódki nieopodatkowanej, w ten sam sposób, jak kupcy hurtowni denaturowanej wódki (część I, l. 6), a dalej nie wolno im takiego eteru octowego sprzedawać innym osobom, jak tylko takim, które używają eteru octowego dla celów technicznych, zatem w szczególności nie wolno im zbywać go sprzedawcom.

Te osoby, które pobierają dla celów technicznych eter octowy, wyrabiany z wódki wolnej od podatku, podlegają kontroli dochodowo-skarbowej.

W celu umożliwienia wykonywania tej kontroli jest strona wyrabiająca eter octowy z wódki wolnej od podatku obowiązana, nie tylko prowadzić przepisany rejestr sprzedaży, lecz także donosić organowi skarbowemu, przeznaczonemu do dozoru przedsiębiorstwa, o każdym odbyciu eteru octowego, podając zarazem wagę posyłki netto i adres odbiorcy.

Takie doniesienie po przeprowadzonym porównaniu jego dał z rejestrem sprzedaży, przesyła dotyczący organ skarbowy temu kierownikowi nadzoru straży skarbowej, w którego okręgu znajduje się odbiorca, podlegający kontroli dochodowo-skarbowej.

Użycie eteru octowego należy kontrolować pod tym względem, czy jest zgodne z celem przeznaczonym. Dla umożliwienia takiej kontroli, powinien odbiorca prowadzić osobny rejestr zużycia, mianowicie wtedy, gdy pobiera większe ilości eteru octowego, wyrobionego z wódki wolnej od podatku i powinien utrzymywać ten rejestr w pogotowiu dla wglądania organów skarbowych.

b) Wyrobu mydła glicerynowego.

Wódka przeznaczona do wyrobu mydła glicerynowego musi mieć zawartość alkoholu co najmniej 90 stopni podług alkoholometru studzielnego; mydło z oleju rącznikowego, przeznaczone do denaturowania musi być dla każdego aktu denaturacji z osobna w obecności organów skarbowych świeżo sporządzone i użyte, a to w następujący sposób:

Na każde 100 stopni hektolitrowych wódki, która ma być poddana denaturowaniu, bierze się 5 kilogramów oleju rącznikowego i ogrzewa w stosownem naczyniu (duplikator parowy) do temperatury 90 do 100 stopni Celsjusza. Potem, mieszając zagrzany olej, wlewa się doń powoli $2\frac{1}{4}$ — $2\frac{1}{2}$ kilograma ługu sodowego o 38 stopniach Beaume'go (zwyczajny ług mydlarski).

Po zaraz następującem zmydleniu, usuwa się kociołek z nad ognia, względnie zamyka się dopływ pary i ochładza masę do temperatury 50—60 stopni Celsjusza. Po ochłodzeniu zadaje się w ten sposób otrzymane mydło wódką co najmniej o 90 stopniach a mianowicie w ilości co najmniej po 5 litrów na tę ilość mydła, jakiej potrzeba do zdenaturowania każdego 100 stopni hektolitrowych alkoholu. Przy dodawaniu wódki należy masę dobrze zmięszać, przez co się łatwo i klarownie rozpuszcza.

Tak otrzymany roztwór wlewa się na ciepło do wódki, która ma być zdenaturowana, mieszając ją przytem.

Samego oleju rącznikowego nie wolno używać do denaturowania.

c) Wyrobu octu.

aaa) Opisanie zakładu fabrycznego i sposobu wyrobu.

Do wyrobu octu można bez opłaty podatku pobierać tylko wódkę wyrobioną po niższej stopie podatku konsumcyjnego.

Każdy producent octu, chcący otrzymać pozwolenie na uwolnione od podatku używanie wódki do wyrobu octu, musi mieć firmę sądownie zaprotokółowaną, a do odnośnego podania o pozwolenie powinien dołączyć w dwóch egzemplarzach opisanie swej fabryki wraz z zarysem rzutu poziomego tejże, jakoteż opisanie sposobu postępowania stosowanego przezeń przy wyrobie octu.

W opisie fabryki należy podać nie tylko wszystkie lokale, służące do wyrabiania i przechowywania octu, lecz także wszystkie przyrządy i naczynia do przechowania służące, jakoteż pojemność tychże.

Używanie lokalów, przyrządów i naczyń do przechowania służących innych jak oznajmione z wyjątkiem naczyń transportowych, jest dozwolone tylko po poprzednim oznajmieniu tychże.

W budynku, w którym się ocet wyrabia jakoteż w przestrzeni z nim graniczącej nie może się znajdować żaden aparat destylacyjny.

Pod sposobem postępowania należy rozumieć metodę, zastosowaną do wyrobu octu. Więc w opisanu sposobu postępowania powinien podać przedsiębiorca, w jaki sposób będzie przeprowadzać denaturację wódki, pobranej bez opłaty podatku, ilu stojaków octowych będzie używał, czy one będą puszczane w ruch pojedynczo, czy też bateriami i w jakim porządku kolejnym, dalej jak często na dzień przeciętnie będą napełniane, jaką zawartość alkoholu w przybliżeniu będą posiadać zaciera octowe początkowe i uzupełniające i wreszcie ile octu spodziewa się otrzymywać w przybliżeniu z jednego hektolitra alkoholu.

Oznajmiony sposób postępowania staje się dla przedsiębiorcy obowiązującym a o każdym odstąpieniu od tegoż, jakoteż o każdej przerwie w prawidłowym ruchu powinien przedsiębiorca niezwłocznie donieść właściwemu oddziałowi straży skarbowej i równocześnie wpisać treść uwiadomienia w rejestrze wyrobu, poniżej przepisany a mianowicie przez całą szerokość strony rejestru.

Chwilowe zmiany w oznajmionym sposobie postępowania, zawisłe od czysto technicznych warunków przy wyrobie octu, jak np. częściej po sobie następujące napełnianie stojaka, spowodowane chwilowym stanem tegoż, albo nagle okazująca się potrzeba oczyszczenia stojaka źle funkcjonującego, nie zaliczają się do zmian w sposobie postępowania, lub przeszkód w prawidłowym ruchu. Ale do takich przeszkód w ruchu należy np. już to, gdyby bądźto cała bateria, bądź też poszczególne stojaki też musiano na dłuższy czas wyłączyć z ruchu z powodów uzasadnionych innymi warunkami, jak czysto-techniczne.

bb) Spisanie wyводу oględzin.

Na wniesione opisanie władza skarbowowa I. instancyi zarządza spisanie wyводу oględzin.

Jeden egzemplarz tego wyводу oględzin zaopatrzony w urzędowe potwierdzenie, należy wydać stronie; ta zaś obowiązana jest przedkładać go organom dozoru na każde żądanie.

Drugi egzemplarz zatrzymuje wspomniana władza skarbowa.

Wywód oględzin powinien spisać kierownik nadzoru i obejmuje:

- a) zbadanie, czy przedłożone opisanie jest prawdziwe;
- β) oznaczenie pojemności przyrządów i naczyń do przechowania służących.

Kadź denaturacyjna, jakoteż kadź służąca do przechowania rozcieńczonych zacierów mu-

szą być zawsze wymierzone nalewem wodą i zaopatrzone urzędownie zabezpieczonym urządzeniem do odczytywania stanu poziomu płynu (n. p. karbnik). Dla innych przyrządów i naczyń do przechowania służących wystarcza obliczenie kubiczne;

- γ) urzędowe poznaczenie lokalów odpowiednimi napisami, przyrządów bieżącymi numerami rzymskimi, zaś naczyń do przechowania służących bieżącymi numerami arabskimi.

Z czynności urzędowej należy spisać protokół w dwóch egzemplarzach i przedłożyć władzy skarbowej I. instancyi.

cc) Denaturacja.

Specyjalną denaturację wódki, pobranej bez opłaty podatku dla wyrobu octu uskutecznią się przez zmieszanie wódki z octem i wodą ewentualnie z winem, piwem, lub wodą drożdżową, a mianowicie w następujących stosunkach dla poszczególnych wypadków: 100 litrów wody i 100 litrów octu o zawartości 6 procentów kwasu octowego (czystego), albo 100 litrów wody i 50 litrów octu o zawartości 12 procentów kwasu octowego, lub też 200 litrów octu o zawartości 3 procenta kwasu octowego, lub 30 litrów octu o zawartości 6 procentów kwasu octowego, dalej 70 litrów wody i 100 litrów piwa we wszystkich wypadkach na każde 100 litrów wódki. We wszystkich powyższych wypadkach można użyć w miejsce przepisanej ilości wody równą ilość wina naturalnego, piwa lub wody drożdżowej.

Do ilości wody, która ma być domieszana, względnie do ilości tego płynu, który ma być użyty w miejsce wody, można także na żądanie strony wliczyć tak tę ilość dodanego octu, która ewentualnie stosunek przepisany przekracza, jak też i ilość wody, zawartej w wódce, która ma być zdenaturowana.

Zawartość alkoholu we wódce, przedstawionej do denaturowania musi wynosić co najmniej 35 stopni, a zaś zawartość alkoholu we wódce już zdenaturowanej nie może przekraczać 36 stopni podziałki alkoholometru 100-dzielnego.

Urzędnik skarbowy, przeprowadzający denaturację, powinien ocet, dostawiony jako środek denaturacyjny, przed użyciem tegoż do denaturowania, zbadać tak co do zawartości kwasu octowego, jak i pod tym względem, czy on ewentualnie nie zawiera kwasu siarkowego. Pouczenie o tem badaniu zawiera załącznik C.

Octu, który przy badaniu okazuje ślady kwasu siarkowego, nie wolno użyć do denaturacji.

d) Zapiski.

Producent octu jest obowiązany, albo sam osobiście, lub też przez swego zastępcę, którego nazwisko ma być władzy skarbowej podane, prowadzić rejestr wyrobu i rejestr sprzedaży, według załączonych wzorów Nr. VII i VIII.

Wzór Nr. VII
i VIII.

Druki w parafowanych i paginowanych zeszytach, których nitka jest urzędownie przypieczętowana, należy pobierać od urzędu lub organu, który wyznaczy władza skarbowa pierwszej instancji, za zwrotom kosztów nakładu. Przed wydaniem rejestrów należy w nich wpisać nazwisko i siedzibę przedsiębiorcy.

W rejestrze wyrobu wpisuje się następujące szczegóły:

1. Natychmiast po każdej denaturacji ilość, zawartość alkoholu i zawartość octu w wódce urzędownie zdenaturowanej, zatem rzeczywistą ilość denaturatu i zawartą w nim ilość alkoholu w stopniach hektolitrowych alkoholu.

2. Ilość wódki denaturowanej odbieranej codziennie z kadzi denaturacyjnej dla wyrobu octu i to natychmiast po odebraniu.

Tę ilość można z kadzi denaturacyjnej odbierać, jakoteż wpisywać w rejestrze za jednym razem dziennie, nigdy zaś dla kilku dni naprzód.

Gdyby stosownie do oznajmionego postępowania przy wyrobie, miano z kadzi denaturacyjnej naraz odbierać większą ilość denaturowanej wódki, niż tę, jakiej potrzeba dziennie, a to w tym celu, aby tę ilość dalej rozcieńczyć, wtedy ten zacier octowy musi być pomieszczony w osobnem naczyniu, zaopatrzonem w urzędownie zabezpieczone urządzenie do oznaczenia wysokości powierzchni płynu, a ilość, zawartość alkoholu, jakoteż zawartość octu w tym rozcieńczonym zacierze należy wpisać w rejestrze wyrobu.

Również należy w rejestrze wpisywać ilość zacieru odbieraną dla wyrobu octu dziennie z tego naczynia.

3. Codziennie numera stojaków octowych, będących w użyciu.

4. Ilość octu, wyrobioną w przeciągu ostatnich 24 godzin, zawartość kwasu octowego w tymże i numera naczyń do przechowania służących, w których gotowy ocet pomieszczono.

Te szczegóły mają być zapisane najpóźniej do 8 godziny rano następnego dnia.

Jeżeli gotowego octu nie spuszcza się zaraz, to należy go uważać dopiero wtedy za wyprodukowany, gdy będzie faktycznie spuszczone. W takich wypadkach ma być zapisanie do rejestru wyrobu uskutecnione najpóźniej do 8 godziny rano dnia następującego po spuszczeniu gotowego produktu.

Gdyby do fabryki octu musiał być wprowadzany ocet winny lub inny jaki ocet, wtedy należy ilość tegoż jako wprowadzoną uwidocznnić w rejestrze wyrobu oddzielnie.

5. Dzień i godzinę każdego zapisku.

W rejestrze wyrobu wpisują także organa skarbowe wynik rewizyj przez nich przeprowadzanych.

Rejestr wyrobu należy zamykać co pół roku i przedkładać władzy skarbowej I. instancji dla sprawdzenia.

Wpisy do rejestru sprzedaży powinny obejmować całkowity odbyt octu z podaniem zawartości kwasu octowego dla każdego wypadku: przedsiębiorca jest obowiązany dokładnie wypełniać wszystkie przepisane przedziały tego rejestru sprzedaży.

Ten obowiązek rozciąga się tylko na ocet, znajdujący się w samej fabryce i nie dotyczy octu już ewentualnie wywiezionego z fabryki do oddzielnego lokalu sprzedaży; ten ocet należy raczej już przy wywozie do oddzielnego lokalu sprzedaży wpisać do rejestru sprzedaży na rozechód.

Ocet wprowadzony do fabryki octu należy przy wywozie wpisywać na rozechód tak samo, jak ocet na miejscu wyrobiony. Tak samo też należy zapisywać na rozechód w rejestrze sprzedaży kwas octowy, pobierany z własnych zapasów do denaturacji, podając zarazem ten cel użycia.

Gdyby drobną sprzedaż miano wykonywać w samym zakładzie wyrobu, co oczywiście może się zdarzać tylko przy wyrabianiu octu na małą skalę, wtedy dla uproszczenia w prowadzeniu rejestru pozwala się ocet, sprzedawany w ilościach poniżej 25 litrów, wpisywać sumarycznie za cały jeden dzień, a mianowicie do 8. godziny rano dnia następnego. W tym wypadku można również zaniechać wymieniań numeru konskrypcyjnego mieszkania odbiorcy także przy sprzedaży w ilościach ponad 25 litrów.

Producentom octu, którzy prowadzą swą księgę podręczną (strazę) na odbyt octu w ten sposób, że w niej można znaleźć wszystkie szczegóły potrzebne dla rejestru sprzedaży, a oświadczają gotowość trzymania tej księgi zawsze otwartej na wierzchu, można na prośbę zezwolić z warunkiem odwołalności w każdej chwili na sumaryczne przenoszenie sprzedanych przez dzień ilości octu z księgi podręcznej do rejestru sprzedaży.

Jeżeli producent octu stanie się winnym powtarzającego się przekroczenia pod względem powyżej zarządzanego prowadzenia ksiąg, to krajowa władza skarbowa może mu wzbronić pobierania wódki bez opłaty podatku dla jego wyrobu octu na przeciąg najwyżej jednego roku.

e) Badanie zapasów.

Z końcem każdego półrocza należy przeprowadzić urzędowe badanie zapasów denaturowanej wódki i gotowego octu.

Przy badaniu zapasów octu należy uwzględnić nie tylko ilość, lecz także i zawartość octu (analogicznie jak przy wódce ilość i stopnie alkoholu). Jeżeli wśród zapasów octu znajdują się także beczki z octem i wiórami, to można ich zawartość octu oznaczać także w przybliżeniu przez oszacowanie.

Rozumie się samo przez się, że badanie zapasów można także oprócz tego przeprowadzać, gdy to leży w interesie skarbu.

Przed badaniem zapasów należy zamknąć rejestra wyrobu i sprzedaży i obliczyć jaki powinien być zapas książkowy denaturowanej wódki, jakoteż gotowego octu.

W razie różnic między zapasem rzeczywistym a książkowym można wtedy zaniechać wdrożenia postępowania karnego, jeżeli ta różnica co do wódki denaturowanej nie przekracza 5 procentów, zaś co do zapasów octu 10 procentów od ilości znalezionych w zapasie przy poprzednim badaniu zapasów, z doliczeniem ilości od tego czasu dalej pobranych, względnie wyrobionych.

Różnice 10-procentowe co do zapasów octu odnoszą się tylko do strat przy leżeniu w składzie octu już gotowego, wcale jednak nie do strat przy wyrobie tegoż.

Książkowe zamknięcie, jakoteż znalezione zapasy, należy uwidocznić w rejestrze wyrobu a znalezione zapasy przenieść do nowego rejestru wyrobu.

Niedokładności albo zaniedbania w prowadzeniu ksiąg podlegają karze według postanowień §. 387 do 395 włącznie ustawy dochodowo-karnej.

III. Uwolnione od podatku użycie wódki dla celów naukowych bez denaturowania.

O ile dla pewnego celu naukowego nie nadaje się wódka denaturowana, może krajowa władza skarbowa wyjątkowo zezwolić na uwolnione podatku użycie wódki niedenaturowanej pod następującymi szczegółowymi warunkami i zastrzeżeniami.

1. Pozwolenie.

Kto rości sobie prawo do takiego wyjątkowego pozwolenia, powinien o to prosić krajową władzę skarbową podaniem wolnem od stempla i w tej prośbie wymienić:

- a) roczne zapotrzebowanie wódki dla dotyczącego celu.
- b) sposób użycia; sposób ten należy możliwie szczegółowo przedstawić, więc n. p. czy wódki ma się używać do konserwowania preparatów, czy do odczynników itd.
- c) źródło poboru; źródło to można zmienić po poprzednim doniesieniu o tem we właściwym czasie władzy skarbowej pierwszej instancji.
- d) pokrycie podatku konsumcyjnego.

W instytucjach państwowych można nie żądać pokrycia.

Przed udzieleniem pozwolenia na uwolnione od podatku użycie wódki nie denaturowanej, powinna się krajowa władza skarbowa przekonać w stosowny sposób o prawdziwości danych wymienionych w podaniu i na podstawie przeprowadzonego badania ustanowić tę ilość alkoholu, jakiej można używać rocznie bez opłaty podatku.

Gdyby ta ilość alkoholu nie dała się wykazać zapiskami, wtedy należy zasięgnąć orzeczenia powołanych biegłych.

Tego pozwolenia udziela się tylko takim osobom i instytutom naukowym, które są znane jako uprawiające cele naukowe i to w zasadzie na przeciąg jednego roku dla celu określonego, wymienionego w podaniu i uznanego za dozwolony.

Gdyby zapotrzebowanie wódki w ciągu jednego roku nie dosięgało jednego hektolitra, wtedy udziela się pozwolenia na taki przeciąg czasu, w jakim strona zużyje dla celów naukowych jeden hektolitr wódki wolnej od podatku o pewnej oznaczonej zawartości alkoholu.

Każde inne, aniżeli wyraźnie w podaniu wymienione i zezwolone użycie wódki pobranej dla uwolnionego od podatku użycia, w szczególności odstąpienie tejże chociażby dla celów naukowych innym osobom, lub instytutom, jakoteż użycie jej do wyrobu wódki do picia, podlega karze według §. 94 l. 1 ustawy o opodatkowaniu wódki i pociąga za sobą bezwarunkowo utratę pozwolenia.

2. Pobór wódki.

Co do poboru wódki do uwolnionego od podatku użycia dla celów naukowych, należy stosować

postanowienia. zawarte w części II, l. 4 tego regulaminu.

Kwestyę, czy przekroczono ilość wódki pobranej do użycia uwolnionej od podatku, rozstrzyga się jedynie według ilości rzeczywiście pobranej w przeciągu jednego okresu pozwolenia. Gdyby udzielonej ilości nie zużyto całkowicie w okresie pozwolenia, wtedy należy ilość nieużytą wliczyć do najbliższej ilości poboru, ewentualnie tę ostatnią zmniejszyć.

Pobraną wódkę należy przechowywać w naczyniach cechowanych w pewnym wyznaczonem miejscu.

Jeżeli wódka znajduje się w kilku napełnionych naczyniach, to zawsze tylko jedno może pozostawać otwarte dla odbierania wódki.

3. Kontrola.

Ten, komu udzielono pozwolenie do uwolnionego od podatku użycia dla celów naukowych niedenaturowanej wódki, podlega urzędowej kontroli dochodowo-skarbowej i jest obowiązany prowadzić osobne zapiski na pobór i użycie tej wódki; sposób prowadzenia tych zapisków ustanawia kra-

jowa władza skarbowa, uwzględniając dla każdego wypadku sposób użycia wódki. W każdym razie muszą zapiski obejmować każdą pobraną ilość alkoholu z powołaniem się na dotyczące oznajmienie. na podstawie którego ilości te wywieziono z gorzelnii lub z wolnego składu, lub też z rafinerii wódki, uznanej za wolny skład, jakoteż użytą dziennie ilość alkoholu, i sposób użycia. Te zapiski należy przedkładać dla zbadania organom skarbowym przy ich rewizjach, aby mogły sprawdzać, czy zapas książkowy wódki pobranej bez opłaty podatku zgadza się ze zapasem rzeczywistym. Gdyby zużycie wódki okazało się większem, niż to odpowiada przeciętnemu zapotrzebowaniu tejże, wtedy należy przyczyny tego wyjaśnić, ewentualnie należy stwierdzić zarzut przekroczenia dochodowo-skarbowego.

Niedokładne, lub błędne prowadzenie tych zapisków podlega karom według ustawy dochodowo-skarbowej.

Druki do prowadzenia tych zapisków wydaje się w zeszytach paginowanych i parafowanych za zwrotem kosztów nakładu. Zapiski należy zamykać rocznie i przysyłać władzy skarbowej pierwszej instancji.



Wzór Nr. 1

(do dodatku B, I, l. 1 rozp. wyk.).

Kraj:

Okręg skarbowy:

Okręg kontrolny:

Rejestr certyfikatów

dla mieszalni w Nr. kons. . . .
 upoważnionej rozporządzeniem c. k. Ministerstwa skarbu z dnia 18 . . . 1 . . .
 do sporządzania i sprzedaży ogólnego środka denaturacyjnego.

Rok:

. arkuszy

Numer certyfikatu	Miesiąc	Dzień	Rodzaj naczynia przesyłko- wego	Ilość zawar- tego środka denaturacyjnego w litrach	Sygnatura	Waga brutto w kg.	Podpisy interweniują- cych organów skarbowych
	wystawienia certyfikatu				urzędownie zamknię- tego naczynia przesyłkowego		

Ogólny środek denaturacyjny.

Wystawione certyfikaty

Kraj: _____

Rok: _____

Okręg skarbowy: _____



Certyfikat Nr.

na (słowami) litrów ogólnego środka denaturacyjnego, które
w urzędownie upoważnionej mięszalni w Nr. kons. . .
zostały przelane w obecności podpisanego do (rodzaj i sygnatura
naczynia) i wzięte pod urzędowe zamknięcie.

Waga brutto naczynia przesyłkowe-
go urzędownie zamkniętego wynosi
. kg.

Nałożona plomba posiada wycisk
.

. dnia 18 .

L. S.

Podpisy:

Kraj: _____

Rok: _____

Okręg: _____



Certyfikat Nr.

na (słowami) litrów ogólnego środka denaturacyjnego, które
w urzędownie upoważnionej mięszalni w Nr. kons. . .
zostały przelane w obecności podpisanego do (rodzaj i sygnatura
naczynia) i wzięte pod urzędowe zamknięcie.

Waga brutto naczynia przesyłkowe-
go urzędownie zamkniętego wynosi
. kg.

Nałożona plomba posiada wycisk
.

. dnia 18 .

L. S.

Podpisy:

Date	Description	Amount
1870	Jan 1	
	Feb 1	
	Mar 1	
	Apr 1	
	May 1	
	Jun 1	
	Jul 1	
	Aug 1	
	Sep 1	
	Oct 1	
	Nov 1	
	Dec 1	
	Total	

Wzór Nr. II

(do dodatku B. I, l. 2 rozp. wyk.).

Kraj: _____

Okręg skarbowy: _____

Okręg kontrolny: _____

Z a p i s e k Nr. . . .

mięszalni w Nr. konskr.
 upoważnionej do sporządzania ogólnego środka denaturacyjnego rozporządzeniem
 c. k. Ministerstwa skarbu z dnia 18 . . l.

Rok:

Zestawienie przy zamknięciu rejestru:

Ogólny przychód: litrów.

Ogólny rozchód: litrów.

Pozostaje zapas: litrów.

Ten zapas składa się:

Rodzaj	Liczba	Zawartość litrów poszczególne	Numera przynależnych certyfikatów
n a c z y ń			

Przeniesiono do rejestru Nr. pod pozycją Nr. przychodu
 dnia 18

Podpis.

(Druk płatny.)

(Polnisch.)

Wzór Nr. III

(do dodatku B, I, l. 4 i II, l. 5 rozp. wyk.).

Kraj: _____

Okręg skarbowy: _____

Okręg podatkowy: _____

O z n a j m i e n i e.

Podpisany . . . (nazwisko i zatrudnienie) . . . w Nr. kons. . .
 oznajmia c. k. urzędowi w , że sprowadził
 słowami stopni hektolitrowych (litrów) czystego alkoholu
 do uwolnionego od podatku użycia z obowiązkiem zdenaturowania go z
 firmy w Nr. kons. i płaci przypadającą od
 tego alkoholu należność kontrolną w kwocie K . . h, słowami
 K . . h.

. dnia 18 . .

N. N.

Podpisany organ skarbowy potwierdza, że powyżej wymieniona ilość
 alkoholu została zapisaną do rejestru przychodu pod pozycją Nr.
 dnia 18 . .

. dnia 18 . .

.
 Organ skarbowy.

Wzór Nr. IV

(do dodatku B I. l. 4 i II. l. 6 rozp. wyk.).

Kraj: _____

Okręg skarbowy: _____

Okręg podatkowy: _____

Oznajmienie

..... (nazwisko i zatrudnienie) w

Nr. konsk. . . . o zamierzonej denaturacji wódki przeznaczonej do uwolnionego od podatku użycia z zastrzeżeniem zdenaturowania.

Dzień	Go- dzina	Ilość wódki, która ma być denaturo- wana w sto- pniach hekto- litrowych czystego alkoholu	Środek, którego ma się użyć do denaturowania			Znak, numer i pojemność kadzi dena- turacyjnej	Data i numer bolety na zapłaconą należytość kontrolną	Uwagi
			rodzaj	Ilość				
przedsię- wzięcia aktu denaturacji			kilo- gramów	litrów				

..... dnia 18

Wzór Nr. V

(do dodatku B, I, l. 6 rozp. wyk.).

Kraj: _____

Okręg skarbowy: _____

Okręg kontrolny: _____

Rejestr Nr. . . .

. w Nr. konsk. na przychód
 odbył wódki poddanej ogólnej denaturacyi na podstawie pozwolenia
 z dnia l.
 za 18
 Od Nr. poz. do Nr. poz.

Przychód.

Według punktu 5 załatwienia oznajmienia		Podpis organu skarbowego
z dnia	denaturowana ilość wódki litrów	

Rekapitulacja rozchodu z tego rejestru.

Strona tego rejestru	Ilość sprzedanej denaturowanej wódki litrów
1	
2	
3	
i. t. d.	

Boleta odbytu denaturowanej wódki

Wystawione bolety odbytu.

<p style="text-align: center;">Boleta odbytu Nr. . . .</p> <p>..... przedsiębiorca zakładu denaturowania wódki w Nr. konsk. sprzedał dnia 18 (nazwisko, zatrudnienie) w (miejsce zamieszkania, kraj) litrów denaturowanej wódki dnia</p> <p style="text-align: center;">..... Podpis.</p> <p>Odbiorca tej bolety odbytu jest obowiązany donieść o na- dejściu denaturowanej wódki pisemnie lub ustnie najpóźniej do trzech dni właściwemu oddziałowi straży skarbowej.</p>	<p style="text-align: center;">Kupon kontrolny</p> <p>do bolety odbytu Nr. przedsiębiorcy zakładu denaturacyi w Nr. konsk. na litrów denaturowanej wódki, która sprzedano dnia 18 (nazwisko i zatrudnienie) w</p> <p style="text-align: center;">..... Oznaczenie organu dozorującego zakładu denaturacyi w</p>
<p style="text-align: center;">Boleta odbytu Nr. . . .</p> <p>..... przedsiębiorca zakładu denaturowania wódki w Nr. konsk. sprzedał dnia 18 (nazwisko, zatrudnienie) w (miejsce zamieszkania, kraj) litrów denaturowanej wódki. dnia</p> <p style="text-align: center;">..... Podpis.</p> <p>Odbiorca tej bolety odbytu jest obowiązany donieść o na- dejściu denaturowanej wódki pisemnie lub ustnie najpóźniej do trzech dni właściwemu oddziałowi straży skarbowej.</p>	<p style="text-align: center;">Kupon kontrolny</p> <p>do bolety odbytu Nr. przedsiębiorcy zakładu denaturacyi w Nr. konsk. na litrów denaturowanej wódki, która sprzedano dnia 18 (nazwisko i zatrudnienie) w</p> <p style="text-align: center;">..... Oznaczenie organu dozorującego zakładu denaturacyi w</p>
<p style="text-align: center;">Boleta odbytu Nr. . . .</p> <p>..... przedsiębiorca zakładu denaturowania wódki w Nr. konsk. sprzedał dnia 18 (nazwisko, zatrudnienie) w (miejsce zamieszkania, kraj) litrów denaturowanej wódki. dnia</p> <p style="text-align: center;">..... Podpis.</p> <p>Odbiorca tej bolety odbytu jest obowiązany donieść o na- dejściu denaturowanej wódki pisemnie lub ustnie najpóźniej do trzech dni właściwemu oddziałowi straży skarbowej.</p>	<p style="text-align: center;">Kupon kontrolny</p> <p>do bolety odbytu Nr. przedsiębiorcy zakładu denaturacyi w Nr. konsk. na litrów denaturowanej wódki, która sprzedano dnia 18 (nazwisko i zatrudnienie) w</p> <p style="text-align: center;">..... Oznaczenie organu dozorującego zakładu denaturacyi w</p>
<p style="text-align: center;">Boleta odbytu Nr. . . .</p> <p>..... przedsiębiorca zakładu denaturowania wódki w Nr. konsk. sprzedał dnia 18 (nazwisko, zatrudnienie) w (miejsce zamieszkania, kraj) litrów denaturowanej wódki. dnia</p> <p style="text-align: center;">..... Podpis.</p> <p>Odbiorca tej bolety odbytu jest obowiązany donieść o na- dejściu denaturowanej wódki pisemnie lub ustnie najpóźniej do trzech dni właściwemu oddziałowi straży skarbowej.</p>	<p style="text-align: center;">Kupon kontrolny</p> <p>do bolety odbytu Nr. przedsiębiorcy zakładu denaturacyi w Nr. konsk. na litrów denaturowanej wódki, która sprzedano dnia 18 (nazwisko i zatrudnienie) w</p> <p style="text-align: center;">..... Oznaczenie organu dozorującego zakładu denaturacyi w</p>

Wzór Nr. VI

(do dodatku B. I, l. 6 rozp. wyk.).

Kraj: _____

Okręg skarbowy: _____

Okręg kontrolny: _____

Rejestr sprzedaży Nr. . . .

. (nawisko i zatrudnienie) w
 Nr. konskr. na hurtową sprzedaż wódki denaturowanej ogólnym środkiem
 denaturacyjnym, wykonywaną na podstawie pozwolenia
 z dnia l.

Za 18

Od pozycji Nr do poz. Nr.

Przychód.

Data przychodu	Nazwa i miejscowość zakładu denaturacyjnego, z którego wódkę wprowadzono	Ilość w litrach	Numer i data bolety odbytu, którą posyłka była pokryta

Rekapitulacja hurtowej sprzedaży,
zapisanej do tego rejestru.

Strona tego rejestru	Ilość w litrach

Druk płatny.

Numer pozycyj	Data zaplasku	Nazwisko	Stan (zatrudnienie)	Miejsce zamieszkania	Ilość sprzedanej wódki w litrach	U w a g a

Wystawione bolety.

Boleta sprzedaży denaturowanej wódki

Boleta sprzedaży Nr.
na denaturowaną wódkę.

Nazwisko	Siedziba	Nazwisko	Stan (zatrudnienie)	Miejsce zamieszkania	Ilość w litrach
sprzedawcy hurtownego		odbiorecy			
..... dnia 18 podpis hurtownego sprzedawcy.

Boleta sprzedaży Nr.
na denaturowaną wódkę.

Nazwisko	Siedziba	Nazwisko	Stan (zatrudnienie)	Miejsce zamieszkania	Ilość w litrach
sprzedawcy hurtownego		odbiorecy			
..... dnia 18 podpis hurtownego sprzedawcy.

Boleta sprzedaży Nr.
na denaturowaną wódkę.

Nazwisko	Siedziba	Nazwisko	Stan (zatrudnienie)	Miejsce zamieszkania	Ilość w litrach
sprzedawcy hurtownego		odbiorecy			
..... dnia 18 podpis hurtownego sprzedawcy.

STATE OF NEW YORK

IN SENATE

January 1, 1880

REPORT

OF THE

COMMISSIONERS OF THE LAND OFFICE

FOR THE YEAR 1879

ALBANY:

1880

PRINTED BY THE STATE PRINTING OFFICE, ALBANY.

Wzór Nr. VIII

(do dodatku B, II, l. 8, lit. c rozp. wyk.).

Okręg: _____

Okręg skarbowy: _____

Okręg kontrolny: _____

Rejestr sprzedaży Nr. . . .

. w Nr. konskr.

na odbyty wyprodukowanego octu za rok

Nr. pozycyi	Data zapisku		Nazwisko	Stan (zatrudnienie)	Miejsce zamieszkania i Nr. konskr.	Ilość sprzedanego octu według procentów zawartego w nim kwasu octowego w litrach									
	dzień i miesiąc	godzina				o d b i o r c y									
						%	%	%	%	%	%	%	%	%	%
						po	po	po	po	po	po	po	po	po	po

Druk płatny.

Załącznik A

(do dodatku B, I, 1. 2 rozp. wyk.).

Pouczenie o badaniu składników ogólnego środka denaturacyjnego.

1. Wyskok drzewny.

1. Zabarwienie. Wyskok drzewny powinien być bezbarwny, lub tylko słabo żółtawo zabarwiony.

Dla przeprowadzenia próby na zabarwienie, napełnia się flaszeczkę próbną wyskokiem drzewnym. I kładzie się ją obok zabarwienia typowego na kartce białego papieru tak, aby barwę warstwy wyskoku drzewnego grubości 5 centymetrów można porównać z zabarwieniem typowem.

Za flaszkę próbną służy flaszeczka ze szkła bezbarwnego o ścianach równoległych, których odległość mierzy wewnątrz (w świetle) 5 centymetrów.

Za typowe zabarwienie służy płytka szklanna o pewnem zabarwieniu żółtem. Taką płytkę można nabyć w c. k. chemiczno-rolniczej stacyi doświadczalnej za zwrotem kosztów.

2. Ciężar gatunkowy. Ten nie powinien przekraczać 0·840, to znaczy, że stopniowość wyskoku drzewnego mierzona cebowanym 100-dzielnym alkoholometrem, po redukcji do temperatury normalnej 12° Réaumur'a nie może być mniejszą niż 88 procentów-

3. Destylacja. 100 centymetrów kubicznych wyskoku drzewnego wlewa się do kolby metalowej o objętości około 300 centymetrów kubicznych; na kolbę nasadza się rurkę deflegmacyjną, zaopatrzoną w kuliste wydęcie i boczne ramię teje łączy się z oziębialnikiem Liebig'a. Przez górny otwór powyższej rurki wprowadza się urzędownie potwierdzony termometr o podziałce 100-dzielnej w ten sposób, aby jego zbiornik rtęciowy sięgał poniżej nasady ramienia bocznego. Podziałka termometru musi być ponad połowę, otoczona parami destylującymi. Kolbę ogrzewa się tak ostrożnie, aby odchodzący destylat tylko kroplami wypływał z chłodnika. Destylat odbiera się do kalibrowanego cylindra szklanego zaś gdy termometr wskazuje 75 stopni Celsjusza, powinien destylat odebrany przy normalnym stanie barometrycznym (760 milimetrów) wynosić conajmniej 90 centymetrów kubicznych.

Jeżeli stan barometryczny nie jest normalny, wtedy destylację należy prowadzić nie do temperatury 75 stopni Celsjusza lecz do temperatury o tyle stopni wyżej, ile razy po 30 milimetrów jest stan barometryczny wyższy od normalnego, względnie o tyle stopni niżej, ile razy po 30 milimetrów jest ten stan niższy od normalnego; zatem destylat np. przy stanie barometrycznym 750 milimetrów powinien wynosić 90 centymetrów kubicznych już wtedy, gdy termometr wskazuje 74·7 stopni Celsjusza.

Przy destylacyjnej próbie należy używać termometru z podziałką od — 1 + 80 stopni Celsjusza, którego dokładność nie przekracza co najmniej $\pm 0\cdot25$ stopni Celsjusza.

4. Mieszanie z wodą. 20 centymetrów kubicznych wyskoku drzewnego powinny dawać z 40 centymetrami kubicznymi wody mieszalinę klarowną, lub tylko słabo opalizującą.

5. Zachowanie się wobec ługu sodowego. Przy zakłócaniu 20 centymetrów kubicznych wyskoku drzewnego z 40 centymetrami kubicznymi ługu sodowego o gęstości 1·30 powinno się po półgodzinnem odstaniu wydzielić jako górna warstwa, co najmniej 5 centymetrów kubicznych ketonów

Do wyklócania powyższej mieszanki należy używać szklanego cylindra kalibrowanego z podziałką co pół centymetra kubicznego a mieszczącego 60 centymetrów kubicznych i zamykanego szlifowanym korkiem. Wyklócenie uskutecznia się nie bardzo silnie przy poziomem położeniu cylindra przez pół minuty.

6. Pochłanianie bromu. Do dwóch flaszeczek ze szkła białego (bezbarwnego), o pojemności 200 centymetrów kubicznych ze szlifowanymi korkami daje się najpierw po 100 centymetrów kubicznych roztworu bromanu i bromku potasowego, sporządzonych w sposób poniżej podany, a potem dodaje się po 20 centymetrów kubicznych rozcieńczonego kwasu siarkowego, otrzymanego w sposób również poniżej podany, w ten sposób powstają dwa roztwory bromu o zawartości po 0·703 gramów bromu.

Następnie zamyka się obydwie flaszeczki i ochładza możliwie szybko do temperatury 17·5 stopni Celsjusza. Zaraz potem dopuszcza się bardzo szybko z dwóch odpowiednich pipet z szybkim odpływem do jednego roztworu bromu 20 centymetrów kubicznych wysokości drzewnego, zaś do drugiego roztworu bromu 30 centymetrów kubicznych wysokości drzewnego, zamyka się flaszeczki i zakłócając często i tylko lekko, obserwuje się zabarwienie mieszaniny.

Po 6 minutach od tej chwili kiedy rozpoczęto dopuszczać wysok drzewny, powinien być roztwór bromu, zadany 20 centymetrami kubicznymi wysokości drzewnego, jeszcze wyraźnie na żółto zabarwiony, zaś roztwór bromu, zadany 30 centymetrami kubicznymi wysokości drzewnego, powinien się już zupełnie odbarwić.

Badanie zdolności pochłaniania bromu przez wysok drzewny należy zawsze przeprowadzać przy pełnem świetle dziennem.

Składniki roztworu bromu sporządza się w następujący sposób:

- a) roztwór soli bromowych: przez rozpuszczenie w wodzie 2·447 gramów bromanu potasowego i dopełnienie tego roztworu do jednego litra. Sole te należy przedtem zbadać co do czystości i przed odważeniem suszyć co najmniej przez 2 godziny w suszarce przy 100 stopniach Celsjusza a następnie pozostawić do ochłodzenia w eksikatorze.
- b) rozcieńczony kwas siarkowy: jedną, dowolną objętość zgęszczonego kwasu siarkowego o gęstości 1·84 przy 15 stopniach Celsjusza wlewa się cienkim strumieniem do trzech takich samych objętości wody i pozostawia tę mieszaninę do ochłodzenia.

2. Zasady pirydynowe.

1. Zabarwienie. Badanie zabarwienia zasad pirydynowych przeprowadza się przy pomocy tego samego zabarwienia typowego i w ten sam sposób jak przy wysoku drzewnym.

2. Zachowanie się wobec chlorku kadmowego. 10 centymetrów kubicznych roztworu z 1 centymetra kubicznego zasad pirydynowych w 100 centymetrach kubicznych wody zadaje się 5 centymetrami kubicznymi pięcioprocentowego wodnego roztworu czystego chlorku kadmowego bezwodnego i stopionego, poczem się silnie zakłóca; przytem powinno się wkrótce rozpocząć wydzielanie wyraźnego osadu kłaczkowato-krystalicznego.

10 centymetrów kubicznych tego samego 1-procentowego roztworu zasad pirydynowych powinny natychmiast po zadaniu 5 centymetrów kubicznych odczynnika Nessler'a wydzielać czysto biały osad.

3. Destylacja. Jeżeli się podda 100 centymetrów kubicznych zasad pirydynowych destylacji w sposób przepisany dla wysoku drzewnego, to destylat odebrany przy 140 stopniach Celsjusza powinien wynosić co najmniej 90 centymetrów kubicznych.

Przy tej próbie destylacyjnej należy używać termometra z podziałką od — 4 do + 190 stopni Celsjusza, którego dokładność nie przekracza co najmniej $\pm 0\cdot5$ stopni Celsjusza.

4. Mieszanie z wodą. To badanie przeprowadza się w ten sam sposób jak przy wysoku drzewnym.

5. Zachowanie się wobec ługu sodowego. Przy wyklócaniu 20 centymetrów kubicznych zasad pirydynowych z 20 centymetrami kubicznymi ługu sodowego o gęstości 1·40, powinno się po półgodzinnem odstaniu wydzielać jako górna warstwa przynajmniej 18·5 centymetrów kubicznych zasad.

Do wyklócania powyższej mieszaniny należy używać szklanego cylindra kalibrowanego, z podziałką co pół centymetra kubicznego, mieszczącego 50 centymetrów kubicznych i zamykanego szlifowanym korkiem. Wyklócanie skutecznia się nie bardzo silnie przy poziomem położeniu cylindra przez pół minuty.

6. Miareczkowanie. Roztwór 1 centymetra kubicznego zasad pirydynowych w 10 centymetrach kubicznych wody miareczkuje się tak długo normalnym kwasem siarkowym, aż jedna kropla miareczkowanego roztworu, puszczona na czerwony papierek kongowy wytwarza wyraźny pierścień niebieski, którego barwa wkrótce się zmienia na nowo.

Zanim ta reakcja się objawi, powinno być zużyte nie mniej jak 10 centymetrów kubicznych normalnego kwasu siarkowego.

3. Fenolftaleina.

1. Zawartość popiołu. 0·6 gramów fenolftaleiny spalone na popiół nie powinny tegoż pozostać więcej jak 3 miligramy (0·5 procentu).

2. Rozpuszczalność. W 10 centymetrach kubicznych wysokości drzewnego, odpowiadającego wszystkim punktom powyższego pouczenia dla badania wysoku drzewnego, powinien się rozpuszczać 1 gram fenolftaleiny bez pozostałości, dając roztwór najczęściej brunatno-żółty i pozostający najmniej przez 5 minut zupełnie klarownym.

3. Zdolność barwna. Dla zbadania tejże rozpuszcza się 0.2 grama fenolfaleiny w czystym alkoholu o 90 procentach objętości do 100 centymetrów kubicznych i zakłóca. 1 centymeter kubiczny tego roztworu zadaje się 1 centymetrem kubicznym normalnego ługu a potem dopełnia się czystym alkoholem o 50 procentach objętości do 200 centymetrów kubicznych. Tym roztworem, zawierającym 1 część fenolfaleiny na 100.000 części rozpuszczalnika, napełnia się jakiegokolwiek równoległościenną naczynką ze szkła bezbarwnego, na przykład flaszeczkę próbną dla badania zabarwienia wysoku drzewnego. Przy porównaniu tej przygotowanej próbki z taką samą ilością normalnego roztworu fenolfaleiny, zadanego 1 centymetrem kubicznym normalnego ługu, a posiadającego tę samą koncentrację i tę samą zawartość alkoholu i pomieszczonego w takim samym naczyniu szklanym i wreszcie przy przeprowadzeniu porównania w ten sposób, że się obydwie naczynia kładzie obok siebie na białym papierze, nie powinna być intensywność zabarwienia fenolfaleiny badanej słabsza od intensywności zabarwienia fenolfaleiny normalnej.

Jednakże dla fenolfaleiny badanej jest dozwolona 10-procentowa granica w dół co do różnicy intensywności. Czy ta granica nie jest przekroczona, stwierdza się w następujący sposób. Do 90 części normalnego roztworu fenolfaleinowego, rozcieńczonego do stosunku 1 : 100.000 dodaje się 10 części alkoholu o zawartości 50 procentów na objętość. Przy porównaniu tego, właśnie do powyższej granicy rozcieńczonego normalnego roztworu fenolfaleinowego z roztworem fenolfaleiny badanej, rozcieńczonym do koncentracji 1 : 100.000 nie powinien ten ostatni roztwór w żadnym wypadku okazywać mniejszej intensywności barwnej, niż pierwszy roztwór.

Do sporządzenia normalnego roztworu fenolfaleinowego nadaje się tylko najzupełniej czysta i sucha fenolfaleina, znajdująca się w handlu, która odpowiada 1-mu i 2-mu punktowi niniejszych przepisów do badania, a oprócz tego posiada tylko słaby odcień niebieskawy. Dla rozstrzygnięcia, czy fenolfaleina, co do innych zresztą własności odpowiednia, nie posiada zanadto silnego odcienia niebieskiego, o tyle mianowicie, żeby z tej przyczyny nie mogła być użyta, jako fenolfaleina normalna, postępuje się w następujący sposób. Najpierw z fenolfaleiny, która ma być zbadana co do jej odcienia barwnego, przygotowuje się roztwór alkoholowy o koncentracji 1:20.000 zawierający około $\frac{1}{10}$ procentu wolnego ługu sodowego i okazujący zawartość alkoholu 94—96 procentów na objętość przy +12 stopni Réaumur. Oprócz tego sporządza się drugi roztwór wodny z czystego, krystalicznego nadmanganianu potasowego w koncentracji 1:25.000. Następnie zaraz napełnia się tymi świeżo sporządzonymi roztworami dwie flaszeczki próbne, służące do badania zabarwienia wysoku drzewnego i porównuje się odcień barwny tych roztworów, kładąc flaszeczki obok siebie na białej podkładce. Gdyby się przytem okazało, że roztwór fenolfaleiny posiada silniejszy odcień niebieski, niż roztwór nadmanganianu potasowego, to badana fenolfaleina nie może być użyta jako normalna; gdy zaś odcień barwny pierwszego roztworu będzie taki sam lub słabszy, jak odcień drugiego, wtedy badana fenolfaleina nadaje się do użycia, jako normalna. Fenolfaleinę normalną, odpowiadającą warunkom, najlepiej jest przechowywać w roztworze alkoholowym o koncentracji 1:500, gdyż 1 centymeter kubiczny takiego roztworu, rozcieńczony 50 stopniowym alkoholem do 200 centymetrów kubicznych daje roztwór, odpowiadający przepisanejmu rozcieńczeniu 1:100.000. Roztwór alkoholowy fenolfaleiny normalnej o koncentracji 1:500 nie zmienia się przez czas długi, jeżeli jest przechowywany w ciemności w naczyniach dobrze zamkniętych.

Załącznik B

(do dodatku B, II, l. 3 rozp. wyk.)

Pouczenie o badaniu specjalnych środków denaturacyjnych.**I. Olej zwierzęcy.**

1. Zabarwienie. Kolor oleju zwierzęcego powinien być czarno-brunatny.
2. Destylacja. Gdy się podda 100 kubicznych centymetrów oleju zwierzęcego destylacji w sposób przepisany dla wysokości drzewnego, to do 90 stopni Celsjusza nie powinno przejść więcej, jak 5 centymetrów kubicznych, ale do 180 stopni Celsjusza w całości co najmniej 50 centymetrów kubicznych.

Co się tyczy termometru używanego przy tem badaniu, stosują się tu dotyczące przepisy dla badania zasad pirydynowych.

3. Reakcya pyrolowa. 2·5 centymetrów kubicznych jednocentowego alkoholowego roztworu oleju zwierzęcego rozcieńcza się alkoholem o 50 procentach na objętość do 100 centymetrów kubicznych. Gdy się do 10 centymetrów kubicznych tego roztworu, który zawiera 0·025 procentu oleju zwierzęcego, zanurzy wióro sosnowe zwilżone zgęszczonym kwasem solnym, to po kilku minutach powinno się ono zabarwić wyraźnie na czerwono.

4. Zachowanie wobec chlorku rtęciowego. 5 centymetrów kubicznych jednocentowego alkoholowego roztworu oleju zwierzęcego zadane 5 centymetrami kubicznymi 2procentowego alkoholowego roztworu chlorko-rtęciowego powinny dać natychmiast obfity, kłaczkowaty osad. 5 centymetrów kubicznych 0·025 procentowego alkoholowego roztworu oleju zwierzęcego zakłócone z 5 centymetrami kubicznymi roztworu chlorko-rtęciowego, powinny okazywać natychmiast wyraźne zamącenie.

II. Olej terpentynowy.

1. Ciężar gatunkowy. Ciężar gatunkowy oleju terpentynowego przy 15 stopniach Celsjusza powinien leżeć między 0·855 a 0·865.

2. Destylacja. Gdy 100 centymetrów kubicznych oleju terpentynowego podda się destylacji w sposób przepisany dla wysokości drzewnego, to do 150 stopni Celsjusza nie powinno przejść więcej, jak 5 centymetrów kubicznych ale do 160 stopni Celsjusza w całości co najmniej 90 centymetrów kubicznych. Co się tyczy termometru używanego przy tem badaniu, stosują się tu dotyczące przepisy przy badaniu zasad pirydynowych.

3. Mieszanie z wodą. 50 centymetrów kubicznych oleju terpentynowego zakłóca się silnie z 50 centymetrami kubicznymi wody w cylindrze kalibrowanym, mieszczącym 100 centymetrów kubicznych. Gdy po krótkim odstaniu oddzielią się obydwie warstwy tak, że będą klarowne, wtedy górna powinna wynosić co najmniej 47·5 centymetrów kubicznych.

III. Eter.

1. Ciężar gatunkowy. Tenże nie powinien przy 15 stopniach Celsjusza wynosić więcej, jak 0·730.

2. Mieszanie z wodą. 50 centymetrów kubicznych eteru zakłóca się silnie z 50 centymetrami kubicznymi wody w cylindrze szczelnie zamkniętym, kalibrowanym, mieszczącym 100 centymetrów kubicznych. Gdy po krótkim staniu obydwie warstwy oddzielią się tak, że są klarowane, wtedy górna powinna wynosić co najmniej 45 centymetrów kubicznych.

IV. Roztwór szelaku.

10 gramów tego roztworu po odparowaniu na kąpeli wodnej i po dwugodzinnem wysuszeniu pozostałości w suszarce przy temperaturze 105 stopni Celsjusza powinny pozostawiać co najmniej 3·3 grama szelaku.

Załącznik C

(do dodatku B, II, l. 8, lit. c rozp. wyk.).

Pouczenie o badaniu octu, który ma być użyty jako środek denaturacyjny.

a) Na zawartość kwasu octowego.

Dla badania octu na zawartość kwasu octowego sporządza się roztwór z 1 grama fenoltaleiny, dostarczonej przez władzę skarbową, w 500 gramach wódki o zawartości co najmniej 95 procentów objętości alkoholu, jakoteż nabywa się probierz octowy urzędownie potwierdzony przez chemiczno-rolniczą stację doświadczalną we Wiedniu.

Cenę takiego probierza ustanawia się na 1 zł. 80 ct.

Probierz octowy jest to cylindryczna rurka szklanna u dołu zatopiona i zaopatrzona w podstawkę, jakoteż w podziałkę. Najniższa kreska tej ostatniej, odgranicza od dołu wewnętrzną objętość 20 centymetrów kubicznych, po nad tą kreską znajduje się 12 do 14 kresek numerowanych do góry, z których każde dwie sąsiednie odgraniczają wewnętrzną objętość $1\frac{2}{3}$ centymetra kubicznego.

Do probierza octowego nalewa się octu, który ma być zbadany do najniższej kreski, oznaczonej 0, dodaje się kroplę roztworu fenoltaleiny, a potem dopuszcza się ostrożnie kroplami, dokładnie tyle roztworu ługu sodowego dwunormalnego, aby płyn przedtem bezbarwny zabarwił się na czerwono i pozostawał po zakłóceniu trwale czerwono zabarwiony.

Początkowo można dodawać dwunormalnego ługu sodowego w porcjach dość znacznych, tak długo, aż czerwone zabarwienie, pojawiające się zawsze przy dolewaniu ługu, zacznie znikać powoli. Od tej chwili należy dodawać ług ostrożnie w porcjach coraz mniejszych, n. p. po $\frac{1}{4}$ jednostki na podziałkę, aż wystąpi trwale zabarwienie czerwone. Zakłócanie uskutecznia się, zamykając probierz octowy wielkim palcem i odwracając kilkakrotnie przy silnem wstrząsaniu. Przy usuwaniu palca należy go obetrzeć do probierza o brzeg tegoż, aby nie tracić płynu zwilżającego palec. Jeżeli między kreskami podziałki probierza octowego, podającemi całe odsetki, nie ma podziałki na mniejsze części, to wskazówkę powierzchni płynu ocenia się w ułamkach na oko.

Wskazówka powierzchni płynu podaje wprost odsetki kwasu octowego; jednak przy odczytaniu, należy zawsze uważać za miarodajny najniższy punkt krzywizny powierzchni płynu (dolny menisk).

Chcąc się przekonać, czy przy badaniu nie dodano za wiele dwunormalnego ługu sodowego, wystarczy następnie po odczytaniu stanu płynu zabarwionego, dodać niowielką ilość badanego płynu octowego, poczem po ponownem zakłóceniu powinno zniknąć czerwone zabarwienie.

Przy płynach, które zawierają mniej jak 6 procentów kwasu octowego, musi wystarczać dodatek ługu w ilości co najwyżej jednej całej jednostki objętości, odgraniczonej dwoma kreskami podziałki probierza, a przy płynach bogatszych w kwas octowy pół takiej jednostki, aby czerwone zabarwienie na nowo znikło. Gdy tak nie jest, to należy badanie powtórzyć z większą ostrożnością.

Jeżeli ma być badany płyn bogatszy w kwas octowy, więc taki który zawiera więcej, jak 12 do 14 procentów kwasu octowego, to najpierw nalewa się tego płynu do probierza taksamo dokładnie do kreski oznaczonej 0, potem dodaje się czystej wody dokładnie do kreski 12 i miesza się gruntownie przez silne zakłócanie płynu, przez co płyn pierwotny zostanie rozcieńczony do podwójnej objętości, gdyż probierz octowy zawiera do marki 0 właśnie 20 centymetrów kubicznych, a od tej kreski do kreski 12 również 20 centymetrów kubicznych.

Jeżeli następnie z probierza wyleje się napowrót tyle płynu, aby reszta rozcieńczonego płynu sięgała tylko do kreski 0 i oznaczy zawartość kwasu octowego w sposób wyżej opisany, to wystarczy potem oznaczoną zawartość pomnożyć przez 2, aby znaleźć rzeczywistą zawartość kwasu octowego.

Jeżeli poziom płynu, już trwale zabarwionego sięga ponad 3-cią, 6-tą, względnie 12-tą kreskę podziałki probierza, to ocet zawiera więcej, jak 3, 6, względnie 12 procentów kwasu.

Dla celów dochodowo-skarbowych wystarczy procenta kwasu octowego, znalezione za pomocą probierza, zaokrągać do całych procentów w ten sposób, że się ułamki poniżej $\frac{1}{2}$ procentu opuszcza, zaś wynoszące $\frac{1}{2}$ i powyżej $\frac{1}{2}$ procentu bierze jako całe.

b) Na obecność kwasu siarkowego.

To badanie przeprowadza się w ten sposób, że na środek białej miski porcelanowej (małego talerza lub miseczki) kładzie się kilka kawałeczków zwykłego białego cukru wielkości ziarenka prosa i polewa je około 20 do 30 kroplami badanego octu. Potem stawia się miseczkę na jakikolwiek garnek z wodą, która się gotuje tak długo, aż ocet wyparuje.

Jeżeli ocet nie zawierał kwasu siarkowego, wtedy pozostaną tak cukier, jak i miseczka białe, lub zabarwią się co najwyżej słabo żółtawo; gdy jednak kwas siarkowy był obecny, to cukier poczernieje, względnie to miejsce, gdzie cukier leżał będzie czarne. Sam kwas octowy, odparowany bez dodawania cukru, powinien pozostawiać osad tylko bardzo nieznaczny.

Dodatek C

(do §. 20, część A rozp. wyk.).

Pouczenie

o obliczaniu spodziewanej wydajności alkoholu ze zacierów gorzelnianych.

Na czas przerwy w prawidłowym działaniu aparatu mierniczego w gorzelniach opłacających podatek konsumcyjny, może władza skarbową pierwszej instancji zarządzić, jeżeli uzna za stosowne, obliczenie spodziewanej wydajności alkoholu ze zacierów gorzelnianych.

W takim razie, jeżeli ruch gorzelni ma być dalej prowadzonym, zaprowadza się w gorzelni stałą kontrolę dochodowo-skarbową natychmiast, jak tylko nastąpiła przerwa w prawidłowym działaniu aparatu mierniczego, zaś przedsiębiorca jest obowiązany zapisywać w rejestrze gorzelnianym oprócz szczegółów przepisanych §. 65 ustawy jeszcze w uwadze ilość i oznaczenie cukromierza zacierów drożdżowych dla użytych drożdży.

Na żądanie obowiązany jest przedsiębiorca dać organowi dozorujskemu do rozporządzenia odpowiednie mieszkanie.

Organ straży skarbowej, któremu poruczono stały dozór w gorzelni, jest obowiązany natychmiast po przybyciu do gorzelni zbadać i zapisać w rejestrze gorzelnianym stan znalezionych zacierów tak co do ilości i stopniowości, jakoteż w jakim stadium fermentacji się znajdują, następnie kontrolować cały ruch gorzelni. W szczególności powinien być obecnym przy każdym badaniu ilości i oznaczenia cukromierza dla zacierów w kadzi zaciernej, jakoteż dla dojrzałych zacierów, zanim te ostatnie zostaną przeniesione na aparat odpędowy, względnie wspólnie z kierownikiem ruchu lub jego zastępcą przedsiębrać te badania i podpisywać w rejestrze gorzelnianym.

Obliczenia spodziewanej wydajności alkoholu można dokonać albo

A. zapomocą ebulioskopu albo

B. posługując się podanemi w załączniku tablicami Lorenza, których w przyszłości należy używać wyłącznie zamiast tablic Habicha dotychczas używanych.

Ebulioskop można zastosować we wszystkich wypadkach, w których badanie dojrzałych zacierów w ogóle jest możliwe; zaś tablice Lorenza tylko wtenczas, jeżeli oprócz dat zapisanych w rejestrze wiadome jest albo oznaczenie cukromierza i ilość drożdży w stanie słodkim albo, gdy ilość drożdży nie przekracza 10 procentów zacieru słodkiego, jeżeli wiadomą jest i jakość i ilość materiałów użytych na zrobienie zacieru dla tych drożdży.

Do A. Obliczenie spodziewanej wydajności alkoholu zapomocą ebulioskopu uskutecznia się z ilości i zawartości alkoholu w dojrzałym zacierze tuż przed przeniesieniem tegoż na aparat odpędowy. Załącznik 1 zawiera opis, rysunek, jakoteż pouczenie o używaniu ebulioskopu.

Załącznik 1.

Do B. Tablice Lorenza dołączone do załącznika 2 umożliwiają obliczenie wydajności alkoholu z koncentracji i attenuacji zacierów gorzelnianych bez oznaczenia zawartości alkoholu wprost w dojrzałym zacierze.

Załącznik 2.

Te trzy tablice służą do obliczenia wydajności alkoholu według jakości zacierów.

Pierwszą tablicę stosowuje się dla zacierów zawierających lupiny, które tworzą nowe drożdże (zacierzy zbożowe, zacierzy ze ziemiaków);

drugą dla zacierów wolnych od lupin, które tworzą nowe drożdże (sok burakowy i brzezka zacierowa) i

trzecią dla zacierów, które nie tworzą nowych drożdży (zacierzy melasowe).

Celem użycia tych tablic musi być wiadomem:

1. oznaczenie cukromierza S , które się oblicza rachunkowo dla każdego wypadku z osobna, a któreby posiadała mieszanina zacieru (całkowita ilość zacieru) w kadzi fermentacyjnej mianowicie, gdyby był słodki, jeszcze wcale nie fermentował, to znaczy gdyby alkohol ewentualnie w nim zawarty był napowrót również jako cukier pomyślany.*) Pod mieszaniną zacieru (całkowita ilość zacieru) w kadzi fermentacyjnej należy rozumieć mieszaninę słodkiego zacieru z drożdżami, albo z resztą poprzedniego dojrzałego zacieru użytego do odstawienia, względnie z innymi płynami, jak woda, braha, cukier, rozczyzn melasy, soki owocowe i t. d., z której powstał dojrzały zacier.

Jeżeli przy obliczeniach S przeprowadzonych przy pomocy niżej podanych wzorów, otrzyma się ułamki stopnia cukromierza, to należy ułamki przy użyciu tablic opuszczać do 0.2 włącznie, zaś od 0.3 do 0.7 zaokrąglić na 0.5, a ponad 0.7 zaokrąglić do całego stopnia cukromierza.

2. Oznaczenie cukromierza s i objętość przeniesionego na aparat odpędowy dojrzałego zacieru. Z ilości S i s oblicza się attenuacya, t. j. różnica z obliczonego oznaczenia cukromierza S dla mieszaniny słodkiego zacieru i zbadanego wprost oznaczenia cukromierza s dojrzałego zacieru, a zatem ilość $S - s$ stopni cukromierza, które podczas fermentacji znikły.

Różnicę $S - s$ należy obliczać z jeszcze niezaokrąglonego S i s oznaczonego wprost a zaokrąglenie tej różnicy $S - s$, jakie należy zrobić przed użyciem tablic, przeprowadza się w ten sam sposób jak przy S , dopiero z wynikiem odejmowania.

Liczba odpowiadająca w tablicy tym dwóm danym S i $S - s$ podaje wydajność alkoholu w procentach litrowych (setne litra) od 100 litrów = 1 hektoliter dojrzałego zacieru.

Jeżeli ten współczynnik wydajności, odczytany z tablicy odpowiadającej rodzajowi zacieru, pomnoży się przez liczbę wyrażającą ilość hektolitrów dojrzałego zacieru użytego do destylacji a znaleziony iloczyn podzieli się przez 100, to otrzyma się wydajność czystego alkoholu w stopniach hektolitrowych (litrach).

Jak należy postępować przy wszystkich bezpośrednich badaniach cukromierzem, które tu się uwzględniła, przepisuje załącznik 3.

Załącznik 3.

*) Dla skrócenia będzie to S określać nadal oznaczenie cukromierza „całkowitej ilości słodkiego zacieru“.

Ilość alkoholu obliczoną w ten sposób dla każdej kadzi należy w rejestrze zapisać przy odnośnej kadzi fermentacyjnej po przeniesieniu zacieru z tejeże na aparat odpędowy.

Podczas gdy oznaczenie cukromierza dojrzałego zacieru s oznacza się zawsze cukromierzem wprost w odcedzonym dojrzałym zacierze, to oznaczenie cukromierza S całkowitej ilości słodkiego zacieru trzeba najpierw obliczyć przy pomocy poniżej podanych wzorów I aż do VI, zanim można użyć tablic Lorena.

Mieszanina zacieru w fermentacyjnej kadzi, mianowicie bez względu na ewentualny dodatek wody, którego się w żadnym wypadku przy obliczaniu nie uwzględnia, może się składać:

- α) albo tylko z dwóch zacierów, mianowicie słodkiego zacieru z kadzi użytej jako podmłoda i z drożdży względnie z reszty poprzedniego dojrzałego zacieru użytego do odstawienia, albo
- β) z więcej jak dwóch zacierów, przyczem możliwe dodatki, jak braha, melasa, rozczyzny cukrowe, soki owocowe i t. p. płyny, uważa się i wstawia w rachunek jako zacierzy.

W pierwszym wypadku (α) należy używać do obliczenia oznaczenia cukromierza S dla mieszaniny zacieru w kadzi fermentacyjnej pomyślanego jako słodki, jednego z dwóch następujących wzorów:

Wzór I:

$$S = \frac{V_1 D_1 S_1 + V_2 D_2 S_2}{(D_1 - 1) V_1 + (D_2 - 1) V_2 + v}$$

Wzór II:

$$S = \frac{(261 + S_1) V_1 S_1 + (261 + S_2) V_2 S_2}{V_1 S_1 + V_2 S_2 + 261 v}$$

W tych wzorach oznacza:

- v objętość w hektolitrach } dojrzałego zacieru
 s oznaczenie cukromierza } w kadzi fermentacyjnej przy + 14° R.
- V_1 objętość w hektolitrach }
 S_1 oznaczenie cukromierza } zacieru słodkiego
względnie } w kadzi zaciernej
 D_1 gęstość z tablicy Ballinga } przy + 14° R.
(z załącznik 4)
- V_2 objętość w hektolitrach }
 S_2 oznaczenie cukromierza } słodkich jeszcze nie
względnie } zarobionych drożdży
 D_2 gęstość z tablicy Ballinga } przy + 14° R.
(z załącznik 4)

Załącznik 4.

W tych i następnych wzorach należy wstawiać oznaczenia cukromierza dokładnie co najmniej na jedną dziesiątą stopnia, zaś gęstości do czterech miejsc dziesiętnych, wreszcie objętości w całych i dziesiętnych hektolitrach. Jeżeli przed, podczas albo po fermentacji dodaje się do kadzi fermentacyjnej wody, to przy używaniu tych wzorów zbytecznem jest wiedzieć ilość tejże, ponieważ ona już przez to jest uwzględniona, że we wzorach znajduje się końcowa objętość v całego żrącego zacieru.

Rachunkowo łatwiejszego wzoru II, przy którym nie potrzeba znać gęstości, używa się tylko wtenczas, jeżeli jak to zresztą zazwyczaj ma miejsce, żaden zacier dodany do kadzi fermentacyjnej nie przekracza 30 stopni cukromierza.

Wzór I albo II należy także odpowiednio w tym wypadku zastosować, jeżeli reszty żrącego zacieru poprzedniego napelnienia kadzi używa się jako drożdże dla najbliższego napelnienia kadzi a więc jeżeli żrały zacier rozdziela się i mięsza ze słodkim.

W tym wypadku należy objętość reszty żrącego zacieru, którą używa się jako drożdże, wstawić do wzoru jako V_2 podczas gdy dla S_2 ewentualnie D_2 wstawia się owe S względnie D (oznaczenia cukromierza i gęstość całkowitej ilości słodkiego zacieru poprzedniego napelnienia kadzi), które wypada z dat dla poprzedniego napelnienia kadzi.

Jeżeli objętość V_2 i oznaczenie cukromierza S_2 słodkich drożdży nie jest znaną, względnie nie da się już bezpośrednio oznaczyć, to można je przecież obliczyć, jeżeli przynajmniej zbadano ilość i jakość materiałów, użytych do wyrobu

drożdży. To obliczenie dla V_2 i S_2 jest jednak tylko w tym wypadku dozwolone, jeżeli dodatek drożdży nie przekracza 10 procentów słodkiego zacieru. Do tego celu służą mogą następujące wzory:

Wzór III:

$$V_2 = v - V_1$$

Wzór IV:

$$S_2 = \frac{106 K + 100 (M + E)}{0.4 K + 0.38 (M + E) 100 V_2 - T}$$

We wzorze IV oznacza

K skrobię + cukier } w kilogramach,
 T łupiny }

które były zawarte w słodzie, zbożu, ziemiakach i t. p. razem wziętych do wyrobu drożdży.

Następnie M = kilogramy suchej substancji w razie użycia także melasy, zaś E = kilogramy rozpuszczalnych we wodzie substancji przy użyciu innych płodów do zacieru (ekstrakt w braze, soki owocowe i t. d. albo cukier i t. p.).

Przy pomocy wartości dla S_2 i względnie tej S_2 odpowiadającej gęstości D_2 , którą z tablicy Ballinga odnaleźć można, oblicza się dalej podług wzoru I albo II oznaczenie cukromierza S całkowitej ilości słodkiego zacieru.

Zawartość skrobii + cukier, jakoteż zawartość łupin w materiałach surowych uwzględnionych dla wzoru IV podaje następująca tablica:

	Procent skrobii + cukier w			Średnia zawartość łupin w procentach
	minimum	maximum	średnia	
ziemiakach . . .	14	30	18	3
jęczmieniu . . .	55	65	60	15
słodzie zielonym	36	42	40	10
słodzie suchym .	64	70	68	20
kukurudzie . . .	52	62	58	10
życie	55	68	63	12
pszenicy	59	75	65	12
owsie	45	62	53	20
melasie o 42° Be	zawartość ekstraktu 78			—

W drugim wypadku (β) służy dla obliczenia | pomysłanego w kadzi fermentacyjnej jako słodki.
znaczenia cukromierza S całkowitej ilości zacieru | jeden z dwóch następujących wzorów:

Wzór V:

$$S = \frac{V_1 D_1 S_1 + V_2 D_2 S_2 + V_3 D_3 S_3 + \dots + V_n D_n S_n}{(D_1 - 1) V_1 + (D_2 - 1) V_2 + (D_3 - 1) V_3 + \dots + (D_n - 1) V_n + v}$$

Wzór VI:

$$S = \frac{(261 + S_1) V_1 S_1 + (261 + S_2) V_2 S_2 + (261 + S_3) V_3 S_3 + \dots + (261 + S_n) V_n S_n}{V_1 S_1 + V_2 S_2 + V_3 S_3 + \dots + V_n S_n + 261 v}$$

W tych obu wzorach oznaczają

$$\left. \begin{array}{l} V_1, V_2, V_3, V_4 \dots V_n \text{ objętość} \\ S_1, S_2, S_3, S_4 \dots S_n \text{ oznaczenie cukromierza} \\ D_1, D_2, D_3, D_4 \dots D_n \text{ gęstość} \end{array} \right\} \text{ przy } + 14^\circ \text{ R.}$$

różnych w kadzi fermentacyjnej zmieszanych zacierów (słodki zacier, drożdże, braha, melasa, rozczyń cukrowy, soki owocowe i t. d.) w stanie słodkim, t. j. przed fermentacją.

Rachunkowo łatwiejszego wzoru VI można tylko wtenczas używać jeżeli żaden z zacierów danych do kadzi fermentacyjnej nie przekracza 30 stopni cukromierza.

Z ilości S (oznaczenia cukromierza całkowitej ilości słodkiego zacieru) i s (oznaczenia cukromierza dojrzałego zacieru), które przy pomocy wzorów I, II, V albo VI obliczono, oblicza się teraz attenuację $S - s$ i zaokrągla się w sposób poprzednio opisany. Przy pomocy zaokrąglonych ilości S i $S - s$ szuka się współczynnika wydajności w odpowiedniej tabeli Lorenza i oblicza się wydajność alkoholu w powyżej wskazany sposób.

W ten sposób obliczoną dla każdej kadzi fermentacyjnej ilość alkoholu, bądź za pomocą tabel Lorenza bądź też ebullioskopem, zapisuje się we wyżej wymienionym rejestrze przy dotyczącej kadzi fermentacyjnej po przeniesieniu zacieru z tejże na aparat odpędowy.

Po usunięciu przerwy w prawidłowym działaniu aparatu mierniczego sumuje się ilości alkoholu, wpisane przy poszczególnych kadziach fermentacyjnych i sumę tę dodaje się do ilości alkoholu stwierdzonej według wskazówek aparatu mierniczego przed nastaniem i po usunięciu przerwy. Przytem jednak nie należy brać w rachubę kadzi fermentacyjnych, które odpędzono już przy zgodnem z przepisami użyciu aparatu mierniczego.

Dodatek.

Wzory V i VI dadzą się zastosować także do rachunkowej kontroli dłuższych okresów ruchu.

W tym celu muszą być wiadome wszystkie poszczególne objętości i przeciętna zawartość saccharometryczna wszystkich słodkich i dojrzałych zacierów (ewentualnie użytej także brahy, melasy i t. d.) Poszczególne objętości bierze się z rejestrów gorzelnianych; przeciętna zawartość saccharometryczna wszystkich słodkich i dojrzałych zacierów musi być obliczoną. Jeżeli v oznacza ogólną objętość wszystkich dojrzałych zacierów, następnie

$$\left. \begin{array}{l} V_1, V_2, V_3 \dots V_n \text{ objętość} \\ S_1, S_2, S_3 \dots S_n \text{ ozn. cukr. przy } + 14^\circ \text{ R.} \\ D_1, D_2, D_3 \dots D_n \text{ gęstość z tablicy Ballinga} \end{array} \right\} \text{ tych do kadzi fermentacyjnych dawanych kolejno zacierów w stanie słodkim (słodki zacier, drożdże, wywar, melasa i t. d.)}$$

to przeciętne oznaczenie cukromierza S tych zacierów n obliczy się, gdy się wstawi we wzór V. albo VI. objętości, oznaczenie cukromierza i ewentualnie gęstości zacierów n dawanych kolejno do kadzi fermentacyjnej.

Dla tego obliczenia S jest obojętnem, czy się robi drożdżami lub przez mieszanie z pozostałą ilością żrącego zacieru.

W pierwszym wypadku należy za $V_1 \dots V_n$ i za przynależne do nich stopnie cukromierza i ewentualnie gęstości wstawiać kolejno wartości odpowiadające słodkiemu zacierowi, jako też słodkim drożdżom, tak, że n. p. $V_1 D_1 S_1$ odpowiada pierwszemu słodkiemu zacierowi, $V_2 D_2 S_2$ pierwszym słodkim drożdżom, $V_3 D_3 S_3$ drugiemu słodkiemu zacierowi, $V_4 D_4 S_4$ drugim słodkim drożdżom i t. d.

W drugim wypadku wstawia się tylko wartości $V_1 \dots V_n$ odpowiadające kolejno po sobie następującym słodkim zacierom.

Wody dodanej ewentualnie w pierwszym lub drugim wypadku przed, podczas lub po fermentacji do kadzi fermentacyjnej nie uwzględnia się także przy użyciu wzoru V. lub VI.; ona jest już przez to uwzględniona, że te same v obejmują ogólną objętość wszystkich żrących zacierów.

W zupełnie podobny sposób oblicza się przeciętne oznaczenie cukromierza s wszystkich wyniesionych żrących zacierów, jeżeli do odpowiednich wzorów V. albo VI. wstawi się objętości, oznaczenie cukromierza i ewentualnie gęstości żrących zacierów kolejno po sobie wyniesionych.

Gdy znaleziono S i s , to z tych danych oblicza się attenuację $S-s$, zaś z pomocą teje i tabel

$$S = \frac{25 \times 1.41586 \times 80 + 6 \times 1.08329 \times 20}{(1.41586 - 1) \times 25 + (1.08329 - 1) \times 6 + 143}$$

$$= \frac{2831.72 + 129.99}{10.4 + 0.5 + 143} = \frac{2961.71}{153.90} = 19.24$$

jako oznaczenie cukromierza całkowitej ilości słodkiego zacieru z uwzględnieniem całej ilości wody danej do kadzi fermentacyjnej.

Teraz oznacza się attenuację:

$$S - s = 19.24 - 5.1 = 14.14 \text{ albo zaokrąglone}$$

$$S - s = 14 \text{ a } S \text{ (zaokrąglone)} = 19.$$

Szukając dla $S=19$ i $S-s=14$ w tablicy III Lorena dla zacierów melasowych, to znajdzie się tym dwóm liczbom odpowiadający współczynnik wydajności: 820.

Ponieważ do destylowania dano 143 hektolitrów żrącego zacieru, to wydajność alkoholu z tej ilości zacieru wynosi

$$\frac{820 \times 143}{100} = 1172.6 \text{ stopni hektolitrowych}$$

(litrów) czystego alkoholu.

Lorena w znany sposób wydajność alkoholu.

Przykłady.

Liczbowy przykład dla wzoru I:

$$S = \frac{V_1 D_1 S_1 + V_2 D_2 S_2}{(D_1 - 1) V_1 + (D_2 - 1) V_2 + v}$$

Zbadano:

- $V_1 = 25$ hektolitrów melasy.
- $S_1 = 80^\circ$ przy 14° R.,
- $D_1 = 1.41586$ (z tablicy Ballinga).
- $V_2 = 6$ hektolitrów drożdży,
- $S_2 = 20^\circ$ w stanie słodkim przy 14° R.,
- $D_2 = 1.08329$ (z tablicy Ballinga).
- $v = 143$ hektolitrów żrącego zacieru melasowego,
- $s = 5.1$ przy 14° R.

Szuka się:

Naprzód oznaczenia cukromierza S całkowitej ilości słodkiego zacieru, a następnie wydajności alkoholu w stopniach hektolitrowych z powyższych 143 hektolitrów żrącego zacieru melasowego.

Wstawiając odpowiednie wartości tego przykładu we wzorze I, otrzyma się

Liczbowy przykład dla wzoru II.:

$$S = \frac{(621 + S_1) V_1 S_1 + (261 + S_2) V_2 S_2}{V_1 S_1 + V_2 S_2 + 261 v}$$

Zbadano:

- $V_1 = 100$ hektolitrów zacieru ze ziemniaków wraz z lupinami,
- $S_1 = 15$ przy 14° R.,
- $V_2 = 5$ hektolitrów drożdży.,
- $S_2 = 24^\circ$ w stanie słodkim przy 14° R.
- $v = 115$ hektolitrów żrącego zacieru,
- $s = 1.2$ przy 14° R.

Szuka się:

Naprzód oznaczenia cukromierza S całkowitej ilości słodkiego zacieru a potem wydajność alkoholu w stopniach hektolitrowych z powyższych 115 hektolitrów żrącego zacieru ze ziemniaków.

Wstawiając we wzór II. zbadane daty, otrzymuje się:

$$S = \frac{(261 + 15) \times 100 \times 15 + (261 + 24) \times 5 \times 24}{100 \times 15 + 5 \times 24 + 261 \times 115}$$

$$= \frac{276 \times 1500 + 285 \times 120}{1500 + 120 + 30015} = \frac{448200}{31635} = 14.17$$

jako oznaczenie cukromierza całkowitej ilości słodkiego zacieru z uwzględnieniem całej ilości wody dolanej do kadzi fermentacyjnej.

Następnie jest:

$$S - s = 14.17 - 1.2 = 12.97 \text{ albo zaokrąglone} \\ = 13 \text{ a } S \text{ zaokrąglone} = 14.$$

Tym liczbom odpowiadający współczynnik wydajności z tablicy I = 679.

Wydajność z 115 hektolitrow \bar{z} zacieru:

$$\frac{679 \times 115}{100} = 780.85 \text{ stopni hektolitrowych}$$

czystego alkoholu.

Liczbowy przykład dla wzorów III i IV.

$$V_2 = v - V_1 \dots \dots \dots \text{III}$$

$$i S_2 = \frac{106 K + 100 (M + E)}{0.4 K + 0.38 (M + E) + 100 V_2 - T} \dots \dots \text{IV}$$

Zbadano:

Do wyrobu drożdży użyto następujących materiałów:

- $K = 130$ kilogramów skrobi + cukier w ziemiakach
- $T = 15$ „ lupin ze ziemiaków
- $M = 20$ „ ekstraktu z melasy
- $E = 3$ „ rozpuszczalnej we wodzie suchej substancji z brahy.

Dalej:

$v = 113.4$ hektolitrow całej objętości \bar{z} zacieru.

$V_1 = 105.7$ objętości słodkiego zacieru w kadzi zaciernej.

Szuka się:

Objętość V_2 drożdży wraz z ewentualnie dolaną wodą przed, podczas albo po fermentacji do kadzi

fermentacyjnej (z wzoru III) i oznaczenie cukromierza S_2 słodkich drożdży otrzymanych z powyższych materiałów, również z ewentualnie dolaną wodą do kadzi fermentacyjnej przed, podczas lub po fermentacji (z wzoru IV.)

Wstawiając we wzór III zbadane ilości $v = 113.4$ i $V_1 = 105.7$ to otrzyma się:

$$V_2 = 113.4 - 105.7, = 7.7 \text{ hektolitrow.}$$

Wstawiając w wzór IV pozostałe zbadane wartości, to otrzyma się:

$$S_2 = \frac{106 \times 130 + 100 (20 + 3)}{0.4 \times 130 + 0.38 (20 + 3) + 770 - 15}$$

$$= \frac{16080}{816} = 19.7$$

jako szukane oznaczenie cukromierza S_2 .

Liczbowy przykład dla wzoru V:

$$S = \frac{V_1 D_1 S_1 + V_2 D_2 S_2 + \dots + V_n D_n S_n}{(D_1 - 1) V_1 + (D_2 - 1) V_2 + \dots + (D_n - 1) V_n + v}$$

Zbadano:

Objętości, oznaczenia cukromierza, gęstości słodkich zacierów, brahy i drożdży itd.

- $V_1 = 188 \text{ hl} \dots S_1 = 1 \dots D_1 = 1.00388$
- $V_2 = 12 \text{ „} \dots S_2 = 1 \dots D_2 = 1.00388$
- $V_3 = 177 \text{ „} \dots S_3 = 2 \dots D_3 = 1.00779$
- $V_4 = 23 \text{ „} \dots S_4 = 2 \dots D_4 = 1.00779$

- $V_5 = 183 \text{ hl} \dots S_5 = 5 \dots D_5 = 1.01970$
- $V_6 = 17 \text{ „} \dots S_6 = 5 \dots D_6 = 1.01970$
- $V_7 = 184 \text{ „} \dots S_7 = 7 \dots D_7 = 1.02279$
- $V_8 = 16 \text{ „} \dots S_8 = 7 \dots D_8 = 1.02279$
- $V_9 = 192 \text{ „} \dots S_9 = 10 \dots D_9 = 1.04014$
- $V_{10} = 8 \text{ „} \dots S_{10} = 10 \dots D_{10} = 1.04014$
- $V_{11} = 181 \text{ „} \dots S_{11} = 11 \dots D_{11} = 1.04852$
- $V_{12} = 19 \text{ „} \dots S_{12} = 12 \dots D_{12} = 1.04852$
- $V_{13} = 172 \text{ „} \dots S_{13} = 15 \dots D_{13} = 1.06133$

$V_{14} = 28 \text{ hl} . . . S_{14} = 15 . . . D_{14} = 1.06133$
$V_{15} = 194 \text{ " } . . . S_{15} = 18 . . . D_{15} = 1.07441$
$V_{16} = 6 \text{ " } . . . S_{16} = 18 . . . D_{16} = 1.07441$
$V_{17} = 174 \text{ " } . . . S_{17} = 20 . . . D_{17} = 1.08329$
$V_{18} = 26 \text{ " } . . . S_{18} = 20 . . . D_{18} = 1.08329$
$V_{19} = 186 \text{ " } . . . S_{19} = 22 . . . D_{19} = 1.09231$
$V_{20} = 14 \text{ " } . . . S_{20} = 22 . . . D_{20} = 1.09231$
$V_{21} = 180 \text{ " } . . . S_{21} = 25 . . . D_{21} = 1.10607$
$V_{22} = 20 \text{ " } . . . S_{22} = 25 . . . D_{22} = 1.10607$
$V_{23} = 100 \text{ " } . . . S_{23} = 30 . . . D_{23} = 1.12967$

Suma 2300 hl

Ogólna objętość v wszystkich żranych zacierów = 2500 hl (to znaczy, iż podczas fermentacji do tych 23 zacierów 2500 — 2300 = 200 hl dodano stopniowo wody).

Szuka się:

przeciętne oznaczenie cukromierza S powyższych 23 zacierów itd. włącznie z wodą dodaną podczas fermentacji (2500 — 2300 = 200 hl).

Wstawiając odpowiednie wartości tego przykładu do wzoru V, otrzymamy naprzód:

$V_1 D_1 S_1 = 188 \times 1.00388 \times 1 = 188.729$
$V_2 D_2 S_2 = 12 \times 1.00388 \times 1 = 12.046$
$V_3 D_3 S_3 = 177 \times 1.00779 \times 2 = 356.758$
$V_4 D_4 S_4 = 23 \times 1.00779 \times 2 = 46.358$
$V_5 D_5 S_5 = 183 \times 1.01970 \times 5 = 933.025$
$V_6 D_6 S_6 = 17 \times 1.01970 \times 5 = 86.674$
$V_7 D_7 S_7 = 184 \times 1.02279 \times 7 = 1317.353$
$V_8 D_8 S_8 = 16 \times 1.02279 \times 7 = 114.552$
$V_9 D_9 S_9 = 192 \times 1.04014 \times 10 = 1997.069$
$V_{10} D_{10} S_{10} = 8 \times 1.04014 \times 10 = 83.211$
$V_{11} D_{11} S_{11} = 181 \times 1.04852 \times 11 = 2087.603$
$V_{12} D_{12} S_{12} = 19 \times 1.04852 \times 12 = 239.062$
$V_{13} D_{13} S_{13} = 172 \times 1.06133 \times 15 = 2738.231$
$V_{14} D_{14} S_{14} = 28 \times 1.06133 \times 15 = 445.759$
$V_{15} D_{15} S_{15} = 194 \times 1.07441 \times 18 = 3751.840$
$V_{16} D_{16} S_{16} = 6 \times 1.07441 \times 18 = 116.036$
$V_{17} D_{17} S_{17} = 174 \times 1.08329 \times 20 = 3769.849$
$V_{18} D_{18} S_{18} = 26 \times 1.08329 \times 20 = 563.311$
$V_{19} D_{19} S_{19} = 186 \times 1.09231 \times 22 = 4469.732$
$V_{20} D_{20} S_{20} = 14 \times 1.09231 \times 22 = 336.431$
$V_{21} D_{21} S_{21} = 180 \times 1.10607 \times 25 = 4977.315$
$V_{22} D_{22} S_{22} = 20 \times 1.10607 \times 25 = 553.035$
$V_{23} D_{23} S_{23} = 100 \times 1.12967 \times 30 = 3389.010$

Suma ogólna . . . 32572.989

Suma ogólna 32572.989 jest licznikiem ułamka wzoru V.

Celem otrzymania mianownika tworzy się:

$(D_1 - 1) V_1 = 0.00388 \times 188 = 0.729$
$(D_2 - 1) V_2 = 0.00388 \times 12 = 0.046$
$(D_3 - 1) V_3 = 0.00779 \times 177 = 1.379$
$(D_4 - 1) V_4 = 0.00779 \times 23 = 0.179$
$(D_5 - 1) V_5 = 0.01970 \times 183 = 3.605$
$(D_6 - 1) V_6 = 0.01970 \times 17 = 0.335$
$(D_7 - 1) V_7 = 0.02279 \times 184 = 4.193$
$(D_8 - 1) V_8 = 0.02279 \times 16 = 0.365$
$(D_9 - 1) V_9 = 0.04014 \times 192 = 7.707$
$(D_{10} - 1) V_{10} = 0.04014 \times 8 = 0.321$
$(D_{11} - 1) V_{11} = 0.04852 \times 181 = 8.782$
$(D_{12} - 1) V_{12} = 0.04852 \times 19 = 0.922$
$(D_{13} - 1) V_{13} = 0.06133 \times 172 = 10.549$

$(D_{14} - 1) V_{14} = 0.06133 \times 28 = 1.717$
$(D_{15} - 1) V_{15} = 0.07441 \times 194 = 14.435$
$(D_{16} - 1) V_{16} = 0.07441 \times 6 = 0.446$
$(D_{17} - 1) V_{17} = 0.08329 \times 174 = 14.492$
$(D_{18} - 1) V_{18} = 0.08329 \times 26 = 2.165$
$(D_{19} - 1) V_{19} = 0.09231 \times 186 = 17.170$
$(D_{20} - 1) V_{20} = 0.09231 \times 14 = 1.292$
$(D_{21} - 1) V_{21} = 0.10607 \times 180 = 19.093$
$(D_{22} - 1) V_{22} = 0.10607 \times 20 = 2.121$
$(D_{23} - 1) V_{23} = 0.12967 \times 100 = 12.967$
$v = 2500.000$

Suma ogólna = 2625.010

Ta ogólna suma 2625.010 jest mianownikiem we wzorze V i w ten sposób znajduje się S :

$$\frac{32572.989}{2625.010} = 12.41 (12.408).$$

Liczbowy przykład dla wzoru VI:

$$S = \frac{(261 + S_1) V_1 S_1 + (261 + S_2) V_2 S_2 + \dots + (261 + S_{n-1}) V_{n-1} S_{n-1} + (261 + S_n) V_n S_n}{V_1 S_1 + V_2 S_2 + \dots + V_{n-1} S_{n-1} + V_n S_n + 261 v}$$

Zbadano:

Te same dane, jak w poprzednim przykładzie, z wyjątkiem oznaczeń gęstości.

Szuka się:

Przeciętne oznaczenie cukromierza S powyższych 23 zacierów włącznie z wodą dodaną podczas fermentacji (200 hektolitrow).

Tworząc najprzód licznik ułamka przedstawionego wzorem VI otrzyma się:

$(261 + S_1) V_1 S_1$	$= (261 + 1) \times 188 \times 1$	$= 49256$
$(261 + S_2) V_2 S_2$	$= (261 + 1) \times 12 \times 1$	$= 3144$
$(261 + S_3) V_3 S_3$	$= (261 + 2) \times 177 \times 2$	$= 93102$
$(261 + S_4) V_4 S_4$	$= (261 + 2) \times 23 \times 2$	$= 12098$
$(261 + S_5) V_5 S_5$	$= (261 + 5) \times 183 \times 5$	$= 243390$
$(261 + S_6) V_6 S_6$	$= (261 + 5) \times 17 \times 5$	$= 22610$
$(261 + S_7) V_7 S_7$	$= (261 + 7) \times 184 \times 7$	$= 345184$
$(261 + S_8) V_8 S_8$	$= (261 + 7) \times 16 \times 7$	$= 30016$
$(261 + S_9) V_9 S_9$	$= (261 + 10) \times 192 \times 10$	$= 520320$
$(261 + S_{10}) V_{10} S_{10}$	$= (261 + 10) \times 8 \times 10$	$= 21680$
$(261 + S_{11}) V_{11} S_{11}$	$= (261 + 11) \times 181 \times 11$	$= 541552$
$(261 + S_{12}) V_{12} S_{12}$	$= (261 + 12) \times 19 \times 12$	$= 62244$
$(261 + S_{13}) V_{13} S_{13}$	$= (261 + 15) \times 172 \times 15$	$= 712080$
$(261 + S_{14}) V_{14} S_{14}$	$= (261 + 15) \times 28 \times 15$	$= 115920$
$(261 + S_{15}) V_{15} S_{15}$	$= (261 + 18) \times 198 \times 18$	$= 974268$
$(261 + S_{16}) V_{16} S_{16}$	$= (261 + 18) \times 6 \times 18$	$= 30132$
$(261 + S_{17}) V_{17} S_{17}$	$= (261 + 20) \times 174 \times 20$	$= 977880$
$(261 + S_{18}) V_{18} S_{18}$	$= (261 + 20) \times 26 \times 20$	$= 146120$
$(261 + S_{19}) V_{19} S_{19}$	$= (261 + 22) \times 186 \times 22$	$= 1158036$
$(261 + S_{20}) V_{20} S_{20}$	$= (261 + 22) \times 14 \times 22$	$= 87164$
$(261 + S_{21}) V_{21} S_{21}$	$= (261 + 25) \times 180 \times 25$	$= 1287000$
$(261 + S_{22}) V_{22} S_{22}$	$= (261 + 25) \times 20 \times 25$	$= 143000$
$(261 + S_{23}) V_{23} S_{23}$	$= (261 + 30) \times 100 \times 30$	$= 873000$

Suma ogólna = 8449196

Ta ogólna suma 8449196 jest licznikiem ułamka we wzorze VI.

Aby otrzymać mianownik tworzy się:

$V_1 S_1$	$= 188 \times 1$	$= 188$
$V_2 S_2$	$= 12 \times 1$	$= 12$
$V_3 S_3$	$= 177 \times 2$	$= 354$
$V_4 S_4$	$= 23 \times 2$	$= 46$
$V_5 S_5$	$= 183 \times 5$	$= 915$
$V_6 S_6$	$= 17 \times 5$	$= 85$
$V_7 S_7$	$= 184 \times 7$	$= 1288$
$V_8 S_8$	$= 16 \times 7$	$= 112$
$V_9 S_9$	$= 192 \times 10$	$= 1920$
$V_{10} S_{10}$	$= 8 \times 10$	$= 80$
$V_{11} S_{11}$	$= 181 \times 11$	$= 1991$
$V_{12} S_{12}$	$= 19 \times 12$	$= 228$
$V_{13} S_{13}$	$= 172 \times 15$	$= 2580$
$V_{14} S_{14}$	$= 28 \times 15$	$= 420$

$V_{15} S_{15}$	$= 194 \times 18$	$= 3492$
$V_{16} S_{16}$	$= 6 \times 18$	$= 108$
$V_{17} S_{17}$	$= 174 \times 20$	$= 3480$
$V_{18} S_{18}$	$= 26 \times 20$	$= 520$
$V_{19} S_{19}$	$= 186 \times 22$	$= 4092$
$V_{20} S_{20}$	$= 14 \times 22$	$= 308$
$V_{21} S_{21}$	$= 180 \times 25$	$= 4500$
$V_{22} S_{22}$	$= 20 \times 25$	$= 500$
$V_{23} S_{23}$	$= 100 \times 30$	$= 3000$
$261 v$	$= 261 \times 2500$	$= 652500$

Suma ogólna = 682719

Ta ogólna suma jest mianownikiem we wzorze VI i w ten sposób S znajduje się:

$$\frac{8449196}{682719} = 12.38$$

O p i s

ebullioskopu różniczkowego podług Amagata i przepis o użyciu tegoż.

(Z rysunkiem.)

1. Ebullioskop różniczkowy podług Amagata, zapomocą którego równocześnie oznacza się stopień wrzenia wody i płynów zawierających alkohol składa się jak z przyległego rysunku widać z dwóch oddzielnych obok siebie ustawionych naczyń do gotowania, z których każde z osobna opatrzone jest w termometr i rurę do chłodzenia, a które się równocześnie ogrzewa.

Rysunek.

Jedno z tych naczyń do gotowania K_1 (lewe) służy dla wody, drugie K (prawe) dla płynu alkoholowego, który ma być badany.

Naczynia do gotowania K i K_1 są otoczone płaszczem blaszanym, który u góry i dołu ma otwory i posiadają wspólną płytę ogrzewalną, którą ogrzewa płomień lampy spirytusowej L .

Do naczyń do gotowania wchodzi z góry rury do chłodzenia R i R_1 które równocześnie służą do wlewania płynu.

Oprócz tego osadzonym jest w każdym naczyniu do gotowania termometr T i T_1 . Pomiedzy obydwoima termometrami jest osadzona ruchoma metalowa płyta S , którą zapomocą śruby D posuwać można, a na której z jednej strony jest skala od 0—18 stopni z podziałką na dziesiątne stopnia, według procentów objętościowych alkoholu, zaś z drugiej strony mniejsza płyta metalowa S_1 dająca się ustalić śrubą naciskową D_1 na której to płycie jest tylko jedna kreska podziałkowa oznaczona zerem. Do wlewania płynów służą lejki nasadzone na każdej z obu rur do chłodzenia.

Naczynie służące do gotowania płynu alkoholowego jest zaopatrzone oprócz rury oziębiającej jeszcze drugą rurką R_2 , również otoczoną wodą do chłodzenia jedynie w tym celu, aby ułatwić wypłukiwanie naczyńa celem czyszczenia.

Do każdego ebullioskopu dodane są dwa szklanne naczynia miernicze, z których jedno służące do odmierzenia wody obejmuje aż do marki 15, zaś drugie służące do odmierzenia płynu alkoholowego obejmuje aż do marki 50 centymetrów kubicznych.

2. Ażeby oznaczenia ebullioskopem były pewne i dokładne, musi tenże być poprzednio sprawdzonym, to znaczy, że obydwa punkta zerowe muszą być sprowadzone do zgodności tak między sobą, jakoteż ze wskazówkami obu termometrów. W tym celu po poprzedniem przepłukaniu czystą wodą obu naczyń do gotowania, wlewa się w nie po 15 centymetrów kubicznych czystej wody, najlepiej destylowanej za pomocą dołączonego naczynia, potem wstawia się ebullioskop nad płonącą lampkę i ogrzewa się wodę w obu naczyniach do wrzenia.

Oznaczenia ebullioskopem należy przedsiębrać w miejscu, o ile to możliwe, wolnem od przeciągów.

Lampkę należy zawsze napełniać wysokostopniowym spirytusem, a kuol powinien sięgać o ile możności aż do dna tejże. Wielkość płomienia powinno się tak regulować, aby czas do zagotowania płynów nie był za długi a z drugiej strony, aby płomień nie sięgał do górnej części naczyń do gotowania.

Gdy słupek rtęci w obu termometrach osiągnął najwyższy punkt, a więc nie podnosi się wyżej, ustawia się przez kręcenie śrubą D punkt zerowy skali po prawej stronie z najwyższym punktem słupka rtęci i zwalnia się śrubę naciskową D_1 lewej skali, punkt zerowy na tej skali ustawia się przez posuwanie małej płyty metalowej S_1 z najwyższym punktem słupka rtęci na termometrze lewym a przez nakręcenie śruby naciskowej D_1 umocowuje się metalową płytę S_1 . Po ustawieniu nie można już mniejszej skali przesuwać, względnie śrubę D_1 zwalniać.

Nie jest potrzebnem ustawiać ebullioskop przed każdorazowem oznaczeniem alkoholu, wystarczy raczej, jeżeli po dłuższym czasie ustawienie się sprawdzi. Tylko przy zupełnie nowych przyrządach zaleca się z powodu zmienności wskazówek nowych termometrów, przedsiębrać sprawdzenia w krótszych odstępach czasu.

3. Przed każdorazowem użyciem do oznaczenia alkoholu należy ebullioskop wypłukać.

W tym celu napełnia się naczynie K_1 15 centymetrami kubicznymi czystej wody a naczynie K 50 centymetrami kubicznymi płynu alkoholowego, który ma się badać, i przez proste odwrócenie wypróżnia ebullioskop. Tę procedurę dla ostrożności należy co najmniej dwa razy przeprowadzić. Silnych poruszeń a zwłaszcza wstrząśnień ebullioskopem należy unikać.

Do wypłukanych naczyń do gotowania wlewa się następnie 15 centymetrów kubicznych czystej, jeżeli to możliwe, destylowanej wody, względnie 50 centymetrów kubicznych płynu alkoholowego, który ma się badać (zacier, który jednak poprzednio precedza się przez cienkie sito lub płótno a w celu uwolnienia od kwasu węglowego daje się go do flaszki, którą się do połowy napełnia, w razie jakby był bardzo kwaśny, dodaje się w celu zneutralizowania trochę palonej magnezji i zakłóca się należycie), przyrząd stawia się nad wprzód zapaloną lampą spirytusową a równocześnie napełnia się płaszcz do chłodzenia W możliwie zimną wodą.

Już po kilku minutach słupek rtęci w termometrach zacznie się podnosić i wkrótce potem osiągnąwszy najwyższy punkt stanie. Gdy to nastąpi, ustawia się punkt zerowy na mniejszej płycie znajdującej się po lewej ręce przez poruszenie śruby D na najwyższy punkt słupka rtęci, następnie bada się stan słupka rtęci na termometrze znajdującym się po prawej ręce.

Ten punkt skali większej po prawej stronie, do którego sięga słupek rtęci na termometrze po prawej stronie, odpowiada procentom objętościowemu alkoholu, które znajdują się w zbadanym płynie zawierającym alkohol (zacierze).

Po tem usuwa się aparat z ponad płomienia i wypróżnia się przez przewrócenie tegoż.

Po każdorazowem użyciu należy ebullioskop kilka razy wypłukać czystą wodą a szczególnie naczynie do gotowania K .

W razie kilku tuż po sobie następujących oznaczeń nie jest koniecznem zupełne ostudzenie ebullioskopu, wystarczy jeżeli płaszcz do chłodzenia przed każdym użyciem, względnie nim się wlewa płyn, który ma się badać, napełni się na nowo zimną wodą.

Gdy się ebullioskopem oznacza procenta objętościowe alkoholu a w żrącym zacierze, nie zawierającym wcale lub bardzo mało łupin (z melasy, soku buraczanego, pszenicy i t. d.), wtedy całą wydajność alkoholu A znajduje się w stopniach hektolitrowych z v hektolitrow dojrzałego zacieru podług wzoru:

$$A = a v$$

Gdy jednakże a oznacza się w zacierze zawierającym łupiny, ale przedtem odcedzonym (z ziemiaków, zboża i t. d.), wtedy należy to uwzględnić, że żrący zacier zajmuje w kadzi fermentacyjnej objętość większą niż odcedzony zacier o objętość łupin, z której to przyczyny przy użyciu powyższego wzoru musi wypaść w tym wypadku obliczona wydajność alkoholu nieco wyżej od rzeczywistej, pomijając zupełnie straty przy wyrobie.

W celu prawdziwego oznaczenia spodziewanej wydajności alkoholu musi zawartość alkoholu znalezione ebullioskopem dla cedzonego zacieru być przeliczoną na zacier z łupinami, lub objętość żrącego zacieru z łupinami na zacier wolny od łupin. Również na rachunek strat fabrykacyi, które zależnie od więcej lub mniej intensywne sposobu postępowania wynoszą, jak uczy doświadczenie, 2 do 5 procentów teoretycznej wydajności alkoholu, należy potrącić przeciętnie 3 procenta znalezionej wydajności alkoholu.

Dla celów kontrolnych wystarczy, jeżeli się przyjmie dla każdego stopnia cukromierza słodkiego zacieru średnio zawartość łupin 0.15 procentów ilości zacieru.

Według tego naprzykład 20 procentowy zacier słodki zawierałby $20 \times 0.15 = 3\%$ łupin.

Można jednak wydajność alkoholu obliczyć według niżej podanej formułki, przyjmując 0.15% jako średnią zawartość łupin dla każdego stopnia cukromierza żrącego zacieru wprost z objętości żrącego zacieru i zawartości alkoholu w cedzonym zacierze według następującego wzoru:

$$A = a v \frac{1000 - 3(a + 0.5s)}{1000}$$

przyczem oznacza A wydajność alkoholu w stopniach hektolitrowych,

a zawartość alkoholu w cedzonym zacierze według danych ebullioskopu w procentach objętościowych,

v objętość żrącego zacieru w hektolitrach i

s oznaczenie cukromierza żrącego zacieru przy $+ 14^{\circ}$ R.

Wydajność alkoholu w stopniach hektolitrowych z 20 hektolitrów żrącego zacieru ze ziemiaków wynosiłaby podług powyższego wzoru, gdyby ebullioskop wskazał 8 procentów zawartości alkoholu a cukromierz 2 stopnie:

$$A = 8 \times 20 \frac{1000 - 3 [8 + (0.5 \times 2)]}{1000} = 160 \times \frac{1000 - 3 \times (8 + 1)}{1000} = 160 \times \frac{1000 - 27}{1000} =$$

$$= \frac{160 \times 973}{1000} = 155.6 \text{ stopni hektolitrowych.}$$

Od tego 3 procenta z 155.6, to jest 4.6, na straty fabrykacji a zatem spożywana wydajność alkoholu $155.6 - 4.6 = 151$ stopni hektolitrowych.

Ebullioskop różniczkowy.

Według Amagata.

Widok z góry.

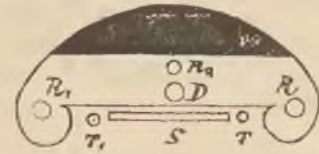
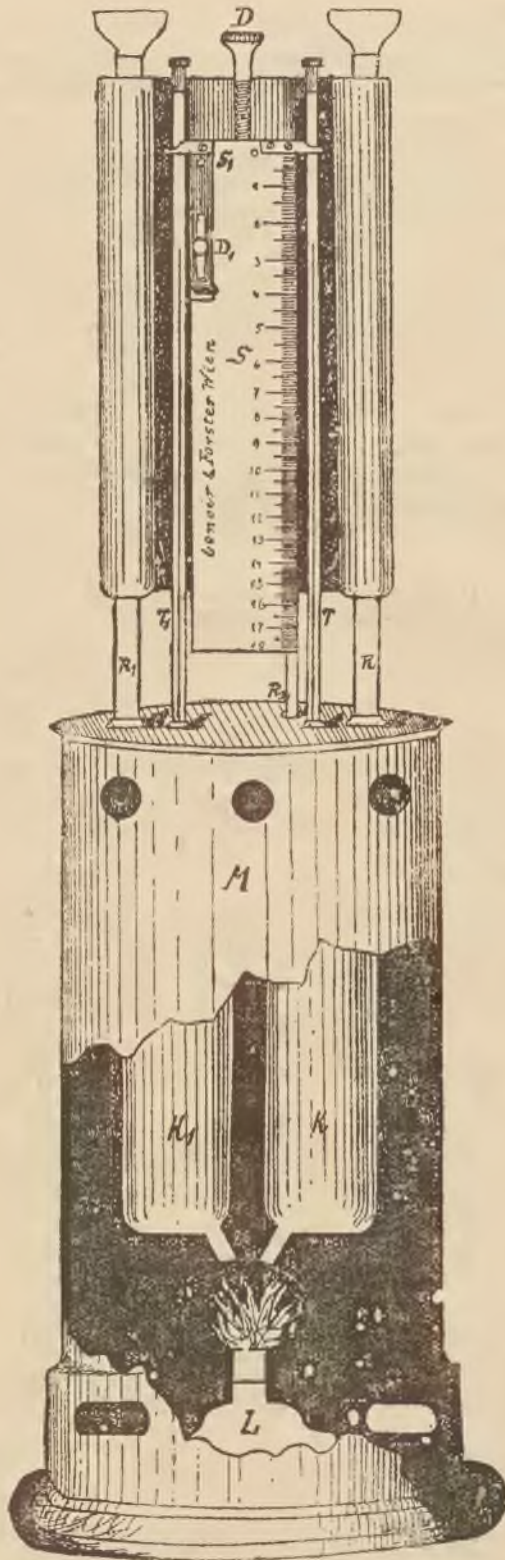

Załącznik 2 do dodatku C.

Tablice do obliczania wydajności alkoholu

według

Dra. N. v. Lorenz.

Tabli-

Dla zacierów zmieszanych z łupinami i t. p., które tworzą nowe drożdże

Oznaczenie cukromierza całkowitej ilości słodkiego zacieru przed fermentacją	Jeżeli przez odfermentowanie znikną podane w pierwszej przedziałce poziomej procenta cukromierza, to stosownie do oznaczenia cukromierza słodkiego (świeżego) zacieru otrzymuje się przez destylowanie 100 litrów dojrzałego zacieru poniżej podane procenta litrowe alkoholu													
	5·0	1·—	1·5	2·—	2·5	3·—	3·5	4·—	4·5	5·—	5·5	6·—	6·5	7·—
5·—	26	51	77	102	128	153	178	203	228	253				
5·5	26	51	77	103	128	153	179	204	229	254	279			
6·—	26	52	77	103	129	154	179	205	230	255	280	304		
6·5	26	52	78	103	129	155	180	205	230	256	281	305	330	
7·—	26	52	78	104	130	155	181	206	231	256	282	307	331	356
7·5	26	52	78	104	130	156	181	207	232	257	283	308	332	357
8·—	26	52	78	104	130	156	182	207	233	258	284	309	334	359
8·5	26	53	79	105	131	157	182	208	234	259	285	310	335	360
9·—	26	53	79	105	131	157	183	209	234	260	286	311	336	361
9·5	26	53	79	106	132	158	184	210	235	261	287	312	337	363
10·—	27	53	80	106	132	158	184	210	236	262	288	313	339	364
10·5	27	53	80	106	133	159	185	211	237	263	289	314	340	365
11·—	27	54	80	107	133	159	186	212	238	264	290	315	341	367
11·5	27	54	80	107	134	160	186	213	239	265	291	316	342	368
12·—	27	54	81	108	134	161	187	213	240	266	292	318	343	369
12·5	27	54	81	108	135	161	188	214	240	267	293	319	345	370
13·—	27	54	81	108	135	162	188	215	241	268	294	320	346	372
13·5	27	55	82	109	136	162	189	216	242	269	295	321	347	373
14·—	27	55	82	109	136	163	190	217	243	270	296	322	348	374
14·5	27	55	82	110	137	164	190	217	244	270	297	323	350	376
15·—	28	55	83	110	137	164	191	218	245	271	298	325	351	377
15·5	28	55	83	110	138	165	192	219	246	272	299	326	352	378
16·—	28	56	83	111	138	165	193	220	247	273	300	327	353	380
16·5	28	56	83	111	139	166	193	220	247	274	301	328	355	381
17·—	28	56	84	112	139	167	194	221	248	275	302	329	356	383
17·5	28	56	84	112	140	167	195	222	249	276	303	330	357	384
18·—	28	56	84	112	140	168	195	223	250	277	305	332	359	385
18·5	28	57	85	113	141	168	196	224	251	279	306	333	360	387
19·—	28	57	85	113	141	169	197	225	252	280	307	334	361	388
19·5	29	57	85	114	142	170	198	225	253	281	308	335	363	390
20·—	29	57	86	114	142	170	198	226	254	282	309	337	364	391
20·5	29	57	86	114	143	171	199	227	255	283	310	338	365	393
21·—	29	58	86	115	143	172	200	228	256	284	312	339	367	394
21·5	29	58	87	115	144	172	201	229	257	285	313	341	368	396
22·—	29	58	87	116	144	173	202	230	258	286	314	342	370	397
22·5	29	58	87	116	145	174	202	231	259	287	315	343	371	399
23·—	29	59	88	117	146	174	203	231	260	288	316	344	372	400
23·5	29	59	88	117	146	175	204	232	261	289	318	346	374	402
24·—	30	59	88	118	147	176	205	233	262	290	319	347	375	403
24·5	30	59	89	118	147	176	205	234	263	292	320	348	376	405
25·—	30	59	89	119	148	177	206	235	264	293	321	350	378	408
25·5	30	60	89	119	148	178	207	236	265	294	322	351	379	409
26·—	30	60	90	119	149	178	208	237	266	295	324	352	381	401
26·5	30	60	90	120	149	179	208	238	267	296	325	354	382	413
27·—	30	60	90	120	150	180	209	239	268	297	326	355	384	418
27·5	30	61	91	121	151	181	210	240	269	298	327	356	385	414
28·—	30	61	91	121	151	181	211	241	270	300	329	358	387	416
28·5	31	61	91	122	152	182	212	242	271	301	330	359	388	417
29·—	31	61	92	122	153	183	213	243	272	302	331	361	390	419
29·5	31	62	92	123	153	183	213	243	273	303	333	362	392	421
30·—	31	62	93	123	154	184	214	244	274	304	334	364	393	423

(zacieru zbożowe, ze ziemniaków) podług zauważonej attenuacji.

Jeżeli przez odfermentowanie znikną podane w pierwszej przedziałce poziomu procenta cukromierza, to stosownie do oznaczenia cukromierza słodkiego (świeżego) zacieru otrzymuje się przez destylowanie 100 litrów dojrzałego zacieru poniżej podane procenta litrowe alkoholu

7·5	8·—	8·5	9·—	9·5	10·—	10·5	11·—	11·5	12·—	12·5	13·—	13·5	14·—	14·5	15·—
382															
384	408														
385	410	434													
386	411	436	461												
388	413	438	462	487											
389	414	439	464	489	514										
390	416	441	466	491	516	540									
392	417	442	468	493	517	542	567								
393	419	444	469	494	519	544	569	594							
395	420	446	471	496	521	546	571	596	621						
396	422	447	473	498	523	548	573	598	623	647					
398	423	449	474	500	525	550	575	600	625	650	675				
399	425	450	476	501	527	552	577	602	627	652	677	702			
400	426	452	478	503	529	554	579	604	629	654	679	704	729		
402	428	454	479	505	531	556	581	606	632	657	682	706	731	756	
403	429	455	481	507	532	558	583	609	634	659	684	709	734	759	783
405	431	457	483	508	534	560	585	611	636	661	687	711	736	761	786
406	432	459	485	510	536	562	588	613	638	664	689	714	739	764	789
408	434	460	486	512	538	564	590	615	641	666	691	716	742	767	792
409	435	462	488	514	540	566	592	617	643	669	694	719	744	769	794
410	437	463	490	516	542	568	594	620	645	671	696	722	747	772	797
412	439	465	492	518	544	570	596	622	648	673	699	724	750	775	800
414	440	467	493	520	546	572	598	624	650	676	701	727	753	778	803
415	442	469	495	522	548	574	601	627	653	678	704	730	755	781	806
417	444	470	497	524	550	576	603	629	655	681	707	732	758	784	809
418	445	472	499	526	552	579	605	631	657	684	709	735	761	787	812
420	447	474	501	528	554	581	607	634	660	686	712	738	764	789	815
422	449	476	503	530	556	583	610	636	662	689	715	741	767	792	818
423	450	478	505	532	558	585	612	638	665	691	717	743	769	795	821
425	452	479	507	534	561	587	614	641	667	694	720	746	772	798	824
426	454	481	508	536	563	590	616	643	670	696	723	749	775	801	827
428	456	483	510	538	565	592	619	646	672	699	726	752	778	804	830
429	457	485	512	540	567	594	621	648	675	701	728	755	781	807	834
431	459	487	514	542	569	597	623	650	677	704	731	757	784	810	837
433	461	488	516	544	571	599	626	653	680	707	734	760	787	813	840
434	462	490	518	546	573	601	628	655	682	709	736	763	790	816	843
436	464	492	520	548	575	603	630	658	685	712	739	766	793	819	846
438	465	494	522	550	578	605	633	660	688	715	742	769	796	822	849
439	468	496	524	552	580	608	635	663	690	717	745	772	799	825	852
441	470	498	526	554	582	610	638	665	693	720	748	775	802	829	856
443	471	500	528	556	584	612	640	668	696	723	751	778	805	832	859
445	473	502	530	559	587	615	643	671	698	726	754	781	808	835	862
446	475	504	532	561	589	617	645	673	701	729	756	784	811	839	866
448	477	506	534	563	591	620	648	676	704	732	759	787	814	842	869
450	479	508	537	565	594	622	650	679	707	734	762	790	818	845	872
452	481	510	539	567	596	625	653	681	709	737	765	793	821	848	876

Ciąg dalszy

Oznaczenie cukromierza całkowitej ilości słodkiego zacieru przed fermentacją	Jeżeli przez odfermentowanie znikną podane w pierwszej przedziałce poziomej procenta cukromierza, to stosownie do oznaczenia cukromierza słodkiego (świeżego) zacieru otrzymuje się przez destylowanie 100 litrów dojrzałego zacieru poniżej podane procenta litrowe alkoholu													
	15·5	16·—	16·5	17·—	17·5	18·—	18·5	19·—	19·5	20·—	20·5	21·—	21·5	22·—
15·5	811													
16·—	814	838												
16·5	816	841	866											
17·—	819	844	869	893										
17·5	822	847	872	896	921									
18·—	825	850	875	900	924	949								
18·5	828	853	878	903	928	953	977							
19·—	831	857	882	906	931	956	981	1005						
19·5	834	860	885	910	935	960	984	1009	1034					
20·—	838	863	888	913	938	963	988	1013	1038	1062				
20·5	841	866	891	917	942	967	992	1017	1041	1066	1090			
21·—	844	869	895	920	945	970	995	1020	1045	1070	1094	1119		
21·5	847	873	898	923	949	974	999	1024	1049	1074	1098	1123	1148	
22·—	850	876	901	927	952	977	1003	1028	1053	1078	1102	1127	1152	1176
22·5	853	879	905	930	956	981	1006	1032	1057	1082	1106	1131	1156	1181
23·—	856	882	908	934	959	985	1010	1035	1061	1086	1111	1135	1160	1185
23·5	860	886	911	937	963	988	1014	1039	1064	1090	1115	1140	1164	1189
24·—	863	889	915	941	966	992	1018	1043	1068	1094	1119	1144	1169	1194
24·5	866	892	918	944	970	996	1021	1047	1072	1098	1123	1148	1173	1198
25·—	869	895	922	948	974	999	1025	1051	1076	1102	1127	1152	1177	1202
25·5	872	898	925	951	977	1003	1029	1055	1080	1106	1131	1156	1182	1207
26·—	875	902	928	955	981	1007	1033	1058	1084	1110	1135	1161	1186	1211
26·5	879	905	932	958	984	1011	1037	1062	1088	1114	1140	1165	1190	1216
27·—	882	909	936	962	988	1015	1041	1067	1093	1118	1144	1170	1195	1221
27·5	886	913	939	966	992	1018	1045	1071	1097	1123	1148	1174	1200	1225
28·—	889	916	943	969	996	1022	1049	1075	1101	1127	1153	1179	1204	1230
28·5	893	920	946	973	1000	1026	1053	1079	1105	1131	1157	1183	1209	1235
29·—	896	923	950	977	1004	1030	1057	1083	1110	1136	1162	1188	1214	1239
29·5	900	927	954	981	1008	1034	1061	1087	1114	1140	1166	1192	1218	1244
30·—	903	931	958	985	1012	1038	1065	1092	1118	1145	1171	1197	1223	1249

tablicy I.

Jeżeli przez odfermentowanie znikną podane w pierwszej przedziałce poziomej procenta cukromierza, to stosownie do oznaczenia cukromierza słodkiego (świeżego) zacieru otrzymuje się przez destylowanie 100 litrów dojrzałego zacieru poniżej podane procenta litrowe alkoholu

22·5	23·—	23·5	24·—	24·5	25·—	25·5	26·—	26·5	27·—	27·5	28·—	28·5	29·—	29·5	30·—
1205															
1210	1234														
1214	1239	1263													
1218	1243	1268	1292												
1223	1248	1272	1297	1321											
1227	1252	1277	1302	1326	1350										
1232	1257	1281	1306	1331	1355	1380									
1236	1261	1286	1311	1336	1360	1385	1409								
1241	1266	1291	1316	1341	1366	1390	1415	1439							
1246	1271	1296	1321	1346	1371	1396	1420	1445	1469						
1251	1276	1301	1326	1351	1376	1401	1426	1450	1475	1499					
1255	1281	1306	1331	1356	1381	1406	1431	1456	1480	1505	1529				
1260	1286	1311	1336	1361	1387	1411	1436	1461	1486	1510	1535	1559			
1265	1291	1316	1342	1367	1392	1417	1442	1467	1492	1516	1541	1565	1590		
1270	1295	1321	1347	1372	1397	1422	1447	1472	1497	1522	1547	1571	1596	1620	
1275	1300	1326	1352	1377	1403	1428	1453	1478	1503	1528	1552	1577	1602	1626	1651

T a b l i-

Dla zacierów wolnych od lupin, które tworzą nowe drożdże

Oznaczenie cukromierza całkowitej ilości słodkiego zacieru przed fermentacją	Jeżeli przez odfermentowanie znikną podane w pierwszej przedziałce poziomej procenta cukromierza, to stosownie do oznaczenia cukromierza słodkiego (świeżego) zacieru otrzymuje się przez destylowanie 100 litrów dojrzałego zacieru poniżej podane procenta litrowe alkoholu													
	0·5	1—	1·5	2—	2·5	3—	3·5	4—	4·5	5—	5·5	6—	6·5	7—
5—	26	52	78	103	129	154	180	205	230	255				
5·5	26	52	78	104	129	155	180	206	231	256	281			
6—	26	52	78	104	130	155	181	206	232	257	282	307		
6·5	26	52	79	104	130	156	182	207	233	258	283	309	334	
7—	26	53	79	105	131	157	183	208	234	259	285	310	335	360
7·5	26	53	79	105	131	157	183	209	235	260	286	311	336	362
8—	27	53	79	106	132	158	184	210	236	261	287	312	338	363
8·5	27	53	80	106	133	159	185	211	237	262	288	314	339	365
9—	27	54	80	107	133	159	186	212	238	264	289	315	341	366
9·5	27	54	81	107	134	160	186	213	239	265	291	317	342	368
10—	27	54	81	108	134	161	187	214	240	266	292	318	344	369
10·5	27	54	81	108	135	162	188	214	241	267	293	319	345	371
11—	27	55	82	109	135	162	189	215	242	268	295	321	347	373
11·5	27	55	82	109	136	163	190	216	243	269	296	322	348	374
12—	28	55	82	110	137	164	191	217	244	271	297	323	349	376
12·5	28	55	83	110	137	164	191	218	245	272	298	325	351	378
13—	28	55	83	111	138	165	192	219	246	273	300	326	353	379
13·5	28	56	83	111	138	166	193	220	247	274	301	328	354	381
14—	28	56	84	111	139	167	194	221	248	275	302	329	356	383
14·5	28	56	84	112	140	167	195	222	249	277	304	331	357	384
15—	28	56	84	112	140	168	196	223	251	278	305	332	359	386
15·5	28	57	85	113	141	169	197	224	252	279	306	334	361	388
16—	29	57	85	113	142	170	197	225	253	280	308	335	362	389
16·5	29	57	86	114	142	170	198	226	254	281	309	336	364	391
17—	29	57	86	114	143	171	199	227	255	283	310	338	365	393
17·5	29	58	86	115	143	172	200	228	256	284	312	339	367	394
18—	29	58	87	115	144	173	201	229	257	285	313	341	369	396
18·5	29	58	87	116	145	173	202	230	258	287	315	342	370	398
19—	29	59	88	117	145	174	203	231	260	288	316	344	372	400
19·5	29	59	88	117	146	175	204	232	261	289	317	346	374	402
20—	30	59	88	118	147	176	205	233	262	290	319	347	375	403
20·5	30	59	89	118	147	177	206	234	263	292	320	349	377	405
21—	30	59	89	119	148	177	206	235	264	293	322	350	379	407
21·5	30	60	90	119	149	178	207	237	266	294	323	352	381	409
22—	30	60	90	120	149	179	208	238	267	296	325	354	382	411
22·5	30	60	90	120	150	180	209	239	268	297	326	355	384	413
23—	30	61	91	121	151	181	210	240	269	299	328	357	386	415
23·5	31	61	91	121	152	181	211	241	271	300	329	358	388	416
24—	31	61	92	122	152	182	212	242	272	301	331	360	389	418
24·5	31	62	92	123	153	183	213	243	273	303	332	362	391	420
25—	31	62	93	123	154	184	214	244	274	304	334	363	393	422
25·5	31	62	93	124	154	185	215	245	275	305	335	365	395	424
26—	31	62	93	124	155	186	216	246	277	307	337	367	396	426
26·5	31	63	94	125	156	187	217	248	278	308	338	368	398	428
27—	32	63	94	125	156	187	218	249	279	310	340	370	400	430
27·5	32	63	95	126	157	188	219	250	281	311	342	372	402	432
28—	32	64	95	127	158	189	220	251	282	313	343	374	404	434
28·5	32	64	96	127	159	190	221	252	283	314	345	375	406	436
29—	32	64	96	128	160	191	222	254	284	316	347	377	408	438
29·5	32	65	97	128	160	192	223	255	286	317	348	379	410	440
30—	32	65	97	129	161	193	224	256	287	319	350	381	412	442

C a II.

(sok buraczany i brzezka zacierowa) podług zauważonej attenuacyi.

Jeżeli przez odfermentowanie znikną podane w pierwszej przedziałce poziomej procenta cukromierza, to stosownie do oznaczenia cukromierza słodkiego (świczego) zacieru otrzymuje się przez destylowanie 100 litrów dojrzałego zacieru poniżej podane procenta litrowe alkoholu

7·5	8·—	8·5	9·—	9·5	10·—	10·5	11·—	11·5	12·—	12·5	13·—	13·5	14·—	14·5	15·—
387															
388	413														
390	415	440													
392	417	442	467												
393	419	444	469	494											
395	421	446	471	497	522										
397	422	448	473	499	524	549									
398	424	450	475	501	526	551	577								
400	426	452	477	503	528	554	579	604							
402	428	454	480	505	531	556	582	607	632						
404	430	456	482	507	533	559	584	609	635	660					
405	432	458	484	510	535	561	587	612	637	663	688				
407	434	460	486	512	538	563	589	615	640	666	691	716			
409	435	462	488	514	540	566	592	617	643	668	694	719	744		
411	437	464	490	516	542	568	594	620	646	671	697	722	748	773	
413	439	466	492	518	545	571	597	623	649	674	700	725	751	776	801
414	441	468	494	521	547	573	599	625	651	677	703	729	754	779	805
416	443	470	496	523	549	576	602	628	654	680	706	732	757	783	808
418	445	472	499	525	552	578	605	631	657	683	709	735	761	786	812
420	447	474	501	528	554	581	607	634	660	686	712	738	764	790	815
422	449	476	503	530	557	583	610	636	663	689	715	741	767	793	819
424	451	478	505	532	559	586	613	639	666	692	718	745	771	797	822
426	453	480	508	535	562	589	615	642	669	695	722	748	774	800	826
427	455	482	510	537	564	591	618	645	672	698	725	751	778	804	830
429	457	485	512	540	567	594	621	648	675	701	728	755	781	807	834
431	459	487	514	542	569	597	624	651	678	705	731	758	785	811	837
433	461	489	517	544	572	599	627	654	681	708	735	761	788	815	841
435	463	491	519	547	575	602	630	657	684	711	738	765	792	818	845
437	465	494	521	549	577	605	632	660	687	714	741	768	795	822	849
439	468	496	524	551	580	608	635	663	690	718	745	772	799	826	852
441	470	498	526	554	582	610	638	666	693	721	748	775	802	829	856
443	472	500	529	557	585	613	641	669	696	724	751	779	806	833	860
445	474	503	531	559	588	616	644	672	700	727	755	782	810	837	864
447	476	505	533	562	590	619	647	675	703	731	758	786	813	841	868
449	478	507	536	565	593	621	650	678	706	734	762	789	817	844	872
451	480	509	538	567	596	624	653	681	709	737	765	793	821	848	876
453	483	512	541	570	598	627	656	684	712	740	768	796	824	852	880
455	485	514	543	572	601	630	659	687	715	744	772	800	828	856	884
458	487	517	546	575	604	633	662	690	719	747	776	804	832	860	888
460	489	519	548	578	607	636	665	694	722	751	779	808	836	864	892
462	492	521	551	580	610	639	668	697	726	754	783	811	840	868	896
464	494	524	554	583	613	642	671	700	729	758	787	815	844	872	900
466	496	526	556	586	615	645	674	703	732	761	790	819	848	876	904
469	499	529	559	589	618	648	677	707	736	765	794	823	852	880	909
471	501	531	561	591	621	651	681	710	739	769	798	827	856	884	913
473	504	534	564	594	624	654	684	713	743	772	801	831	860	888	917

Ciąg dalszy

Oznaczenie cukromierza całkowitej ilości słodkiego zacieru przed fermentacją	Jeżeli przez odfermentowanie znikną podane w pierwszej przedziałce poziomej procenta cukromierza, to stosownie do oznaczenia cukromierza słodkiego (świeżego) zacieru otrzymuje się przez destylowanie 100 litrów dojrzałego zacieru poniżej podane procenta litrowe alkoholu													
	15·5	16·—	16·5	17·—	17·5	18·—	18·5	19·—	19·5	20·—	20·5	21·—	21·5	22·—
15·5	830													
16·—	834	859												
16·5	837	862	888											
17·—	841	866	892	917										
17·5	844	870	895	921	946									
18·—	848	874	899	925	950	975								
18·5	852	878	903	929	954	980	1005							
19·—	856	882	907	933	959	984	1010	1035						
19·5	860	886	912	937	963	989	1014	1040	1065					
20·—	861	890	916	942	967	993	1019	1044	1070	1095				
20·5	867	894	920	946	972	998	1023	1049	1074	1100	1125			
21·—	871	898	924	950	976	1002	1028	1053	1079	1105	1130	1155		
21·5	875	902	928	954	980	1006	1032	1058	1084	1110	1135	1161	1186	
22·—	879	906	932	959	985	1011	1037	1063	1089	1115	1140	1166	1191	1217
22·5	883	910	936	963	989	1015	1042	1068	1094	1120	1145	1171	1196	1222
23·—	887	914	940	967	994	1020	1046	1072	1099	1125	1150	1176	1202	1227
23·5	891	918	945	971	998	1025	1051	1077	1103	1130	1156	1181	1207	1233
24·—	895	922	949	976	1002	1029	1056	1082	1108	1135	1161	1187	1212	1238
24·5	899	926	953	980	1007	1034	1060	1087	1113	1140	1166	1192	1218	1244
25·—	903	930	957	985	1011	1038	1065	1091	1118	1145	1171	1197	1223	1249
25·5	907	934	962	989	1016	1043	1070	1096	1123	1150	1176	1203	1229	1255
26·—	911	938	966	993	1021	1048	1075	1101	1128	1155	1181	1208	1234	1260
26·5	915	943	971	998	1025	1053	1080	1107	1133	1160	1187	1213	1240	1266
27·—	919	947	975	1003	1030	1057	1085	1112	1139	1166	1192	1219	1246	1272
27·5	924	952	980	1007	1035	1062	1090	1117	1144	1171	1198	1225	1251	1278
28·—	928	956	984	1012	1040	1067	1095	1122	1149	1176	1203	1230	1257	1284
28·5	933	961	989	1017	1045	1072	1100	1127	1155	1182	1209	1236	1263	1290
29·—	937	965	993	1021	1049	1077	1105	1133	1160	1187	1215	1242	1269	1296
29·5	941	970	998	1026	1054	1082	1110	1138	1165	1193	1220	1248	1275	1302
30·—	946	974	1003	1031	1059	1087	1115	1143	1171	1198	1226	1253	1281	1308

tablicy II.

Jeżeli przez odfermentowanie znikną podane w pierwszej przedziałce poziomej procenta cukromierza, to stosownie do oznaczenia cukromierza słodkiego (świeżego) zacieru otrzymuje się przez destylowanie 100 litrów dojrzałego zacieru poniżej podane procenta litrowe alkoholu

22·5	23·—	23·5	24·—	24·5	25·—	25·5	26·—	26·5	27·—	27·5	28·—	28·5	29·—	29·5	30·—
1247															
1253	1278														
1258	1284	1309													
1264	1290	1315	1340												
1270	1295	1321	1346	1372											
1275	1301	1327	1352	1378	1403										
1281	1307	1333	1358	1384	1409	1435									
1286	1313	1338	1364	1390	1416	1441	1466								
1293	1319	1345	1371	1396	1422	1448	1473	1499							
1298	1325	1351	1377	1403	1429	1454	1480	1506	1531						
1304	1331	1357	1383	1409	1435	1461	1487	1513	1538	1564					
1310	1337	1363	1390	1416	1442	1468	1494	1520	1545	1571	1596				
1317	1343	1370	1396	1422	1449	1475	1501	1527	1552	1578	1604	1629			
1323	1349	1376	1403	1429	1455	1481	1508	1534	1559	1585	1611	1637	1662		
1329	1356	1382	1409	1436	1462	1488	1515	1541	1567	1592	1618	1644	1670	1695	
1335	1362	1389	1415	1442	1469	1495	1521	1548	1574	1600	1626	1651	1677	1703	1728

T a b l i -

Dla zacierów, które nie tworzą drożdży

Oznaczenie cukromierza całkowitej ilości słodkiego zacieru przed fermentacją	Jeżeli przez odfermentowanie znikną podane w pierwszej przedziałce poziomej procenta cukromierza, to stosownie do oznaczenia cukromierza słodkiego (świeżego) zacieru otrzymuje się przez destylowanie 100 litrów dojrzałego zacieru poniżej podane procenta litrowe alkoholu													
	0·5	1·—	1·5	2·—	2·5	3·—	3·5	4·—	4·5	5·—	5·5	6·—	6·5	7·—
5·—	27	55	82	109	136	163	190	217	244	270				
5·5	28	55	83	110	137	164	191	218	245	271	298			
6·—	28	55	83	110	137	165	192	219	245	272	299	325		
6·5	28	55	83	111	138	165	192	219	246	273	300	327	353	
7·—	28	56	83	111	139	166	193	220	247	274	301	328	355	381
7·5	28	56	84	111	139	167	194	221	249	276	302	330	356	383
8·—	28	56	84	112	140	167	195	222	249	277	304	331	358	384
8·5	28	56	85	112	140	168	196	223	250	278	305	332	359	386
9·—	28	57	85	113	141	169	196	224	251	279	306	336	360	387
9·5	29	57	85	113	141	169	197	225	252	280	307	335	362	389
10·—	29	57	85	114	142	170	198	226	253	281	309	336	363	390
10·5	29	57	86	114	143	171	199	227	255	282	310	337	365	392
11·—	29	58	86	115	143	171	200	228	256	284	311	339	366	394
11·5	29	58	87	115	144	172	201	229	257	285	313	340	368	395
12·—	29	58	87	116	144	173	201	230	258	286	314	342	370	397
12·5	29	58	87	116	145	174	202	231	259	287	315	344	372	399
13·—	29	59	88	117	146	174	203	232	260	288	317	345	373	401
13·5	29	59	88	117	146	175	204	233	261	290	318	346	374	402
14·—	30	59	88	118	147	176	205	234	262	291	319	348	376	404
14·5	30	59	89	118	147	177	206	235	263	292	321	349	377	406
15·—	30	60	89	119	148	177	206	235	264	293	322	351	379	407
15·5	30	60	90	119	149	178	207	237	266	295	323	352	381	409
16·—	30	60	90	120	149	179	208	238	267	296	325	353	382	411
16·5	30	60	90	120	150	180	209	239	268	297	326	355	384	412
17·—	30	61	91	121	151	180	210	240	269	298	327	356	385	414
17·5	30	61	91	121	151	181	211	241	270	300	329	358	387	416
18·—	31	61	91	122	152	182	212	242	271	301	330	360	389	418
18·5	31	61	92	122	153	183	213	243	272	302	332	361	390	420
19·—	31	62	92	123	153	184	214	244	274	303	333	363	392	421
19·5	31	62	93	123	154	184	215	245	275	305	335	364	394	423
20·—	31	62	93	124	154	185	216	246	276	306	336	366	395	425
20·5	31	62	94	124	155	186	217	247	277	307	338	367	397	427
21·—	31	63	94	125	156	187	218	248	278	309	339	369	399	429
21·5	32	63	94	126	157	188	219	249	280	310	341	371	401	431
22·—	32	63	95	126	157	188	219	250	281	312	342	372	403	433
22·5	32	64	95	127	158	189	220	251	282	313	344	374	404	435
23·—	32	64	96	127	159	190	221	252	283	314	345	376	406	436
23·5	32	64	96	128	159	191	222	254	285	316	347	377	408	439
24·—	32	64	96	128	160	192	223	255	286	317	348	379	410	440
24·5	32	65	97	129	161	193	224	256	287	319	350	381	412	442
25·—	32	65	97	130	162	194	225	257	288	320	351	382	413	444
25·5	33	65	98	130	162	194	226	258	289	321	353	384	415	446
26·—	33	66	98	131	163	195	227	259	291	322	354	386	417	448
26·5	33	66	99	131	164	196	228	261	292	324	356	387	419	450
27·—	33	66	99	132	165	197	229	262	294	326	357	389	421	452
27·5	33	66	100	132	165	198	230	263	295	327	359	391	423	454
28·—	33	67	100	133	166	199	231	264	296	329	361	393	424	456
28·5	34	67	100	134	167	201	232	265	298	330	362	394	426	458
29·—	34	67	101	134	168	201	234	266	299	332	364	396	428	460
29·5	34	68	101	135	168	202	235	268	300	333	366	398	430	463
30·—	34	68	102	136	169	202	236	269	302	335	367	400	432	465

c a III.

(zacieru melasowe) według zauważonej attenuacji.

Jeżeli przez odfermentowanie znikną podane w pierwszej przedziałce poziomej procenta cukromierza, to stosownie do oznaczenia cukromierza słodkiego (świeżego) zacieru otrzymuje się przez destylowanie 100] litrów dojrzałego zacieru poniżej podane procenta litrowe alkoholu

7·5	8·—	8·5	9·—	9·5	10·—	10·5	11·—	11·5	12·—	12·5	13·—	13·5	14·—	14·5	15·—
409															
411	437														
413	439	466													
414	441	468	494												
416	443	469	496	523											
418	444	471	498	525	551										
419	446	473	500	527	554	580									
421	448	475	502	529	556	583	609								
423	450	477	505	531	558	585	612	638							
425	452	479	507	534	561	588	614	641	668						
426	454	482	509	536	563	590	617	644	671	697					
428	456	484	511	538	565	592	620	647	673	700	727				
430	458	486	513	541	568	595	622	649	676	703	730	756			
432	460	488	515	543	570	598	625	652	679	706	733	759	786		
434	462	490	517	545	573	600	628	655	682	709	736	763	789	816	
436	464	492	520	547	575	603	630	657	685	712	739	766	793	819	846
437	466	494	522	550	578	605	633	660	688	715	742	769	796	823	850
439	468	496	524	552	580	608	635	663	690	718	745	772	799	826	853
441	470	498	526	554	582	610	638	666	693	721	748	775	803	830	857
443	472	500	528	557	585	613	641	669	696	724	751	779	806	833	860
445	474	502	531	559	587	615	643	671	699	727	755	782	809	837	864
447	476	504	533	561	590	618	646	674	702	730	758	785	813	840	867
449	478	506	535	564	592	621	649	677	705	733	761	788	816	844	871
450	480	509	537	566	595	623	652	680	708	736	764	792	820	847	875
452	482	511	540	569	597	626	654	683	711	739	767	795	823	851	879
454	484	513	542	571	600	629	657	686	714	742	771	799	826	854	882
456	486	515	544	574	603	631	660	689	717	746	774	802	830	858	886
459	488	517	547	576	605	634	663	692	720	749	777	806	834	862	890
461	490	520	549	579	608	637	666	695	724	752	781	809	838	866	894
463	492	522	552	581	611	640	669	698	727	756	784	813	841	870	898
465	495	524	554	584	613	643	672	701	730	759	788	816	845	873	902
467	497	527	557	586	616	646	675	704	733	762	791	820	849	877	906
469	499	529	559	589	619	648	678	707	737	766	795	824	852	881	910
471	501	531	562	592	621	651	681	710	740	769	798	827	856	885	914
473	503	534	564	594	624	654	684	714	743	772	802	831	860	889	918
475	506	536	566	597	627	657	687	717	746	776	805	834	864	893	921
477	508	539	569	599	630	660	690	720	750	780	809	839	867	897	926
479	510	541	572	602	632	663	693	723	753	783	812	842	871	900	930
481	512	543	574	605	635	666	696	726	756	786	816	845	875	904	933
483	515	546	577	607	638	669	699	729	759	789	819	849	879	908	937
486	517	548	579	610	641	671	702	732	763	793	823	853	883	912	942
488	519	550	582	613	644	674	705	736	766	796	826	857	886	916	946
490	522	553	584	615	647	677	708	739	769	800	830	860	890	920	950
492	524	556	587	618	649	681	712	742	773	804	834	864	894	924	955
495	526	558	590	621	653	684	715	746	777	807	838	868	899	929	959
497	529	561	592	624	655	687	718	749	780	811	842	872	903	933	963

Ciąg dalszy

Oznaczenie cukromierza całkowitej ilości słodkiego zacieru przed fermentacją	Jeżeli przez odfermentowanie znikną podane w pierwszej przedziałce poziomej procenta cukromierza, to stosownie do oznaczenia cukromierza słodkiego (świeżego) zacieru otrzymuje się przez destylowanie 100 litrów dojrzałego zacieru poniżej podane procenta litrowe alkoholu													
	15·5	16·—	16·5	17·—	17·5	18·—	18·5	19·—	19·5	20·—	20·5	21·—	21·5	22·—
15·5	876													
16·—	880	906												
16·5	883	910	937											
17·—	887	914	941	967										
17·5	891	918	945	971	998									
18·—	895	922	949	975	1002	1029								
18·5	898	925	953	979	1006	1033	1060							
19·—	902	929	957	984	1011	1037	1064	1091						
19·5	906	933	961	988	1015	1042	1069	1096	1122					
20·—	910	937	965	992	1019	1046	1073	1100	1127	1154				
20·5	914	941	969	996	1024	1051	1077	1105	1132	1159	1185			
21·—	917	945	973	1001	1028	1055	1082	1110	1137	1164	1191	1217		
21·5	922	950	978	1005	1033	1060	1087	1115	1142	1169	1196	1223	1249	
22·—	926	954	982	1009	1037	1065	1092	1120	1147	1174	1201	1228	1255	1281
22·5	930	958	986	1014	1042	1069	1097	1124	1152	1179	1206	1233	1260	1287
23·—	934	962	990	1018	1046	1074	1102	1129	1157	1184	1211	1238	1265	1292
23·5	938	966	995	1023	1051	1079	1107	1134	1162	1189	1217	1244	1271	1298
24·—	942	971	999	1027	1055	1083	1111	1139	1167	1194	1222	1249	1276	1304
24·5	946	975	1003	1032	1060	1088	1116	1144	1172	1200	1227	1255	1282	1309
25·—	950	979	1008	1036	1064	1093	1121	1149	1177	1205	1232	1260	1287	1315
25·5	954	983	1012	1041	1069	1097	1126	1154	1182	1210	1238	1265	1293	1321
26·—	959	988	1016	1045	1074	1102	1131	1159	1187	1215	1243	1271	1299	1326
26·5	963	992	1021	1050	1078	1107	1135	1164	1192	1220	1248	1276	1304	1332
27·—	967	996	1025	1054	1083	1112	1140	1169	1197	1225	1254	1282	1310	1337
27·5	971	1000	1030	1059	1088	1117	1145	1174	1202	1231	1259	1287	1315	1343
28·—	975	1005	1034	1063	1093	1122	1150	1179	1208	1236	1265	1293	1321	1349
28·5	980	1009	1039	1068	1097	1127	1156	1184	1213	1242	1270	1299	1328	1355
29·—	984	1014	1044	1073	1102	1132	1161	1190	1219	1247	1276	1304	1333	1361
29·5	989	1019	1048	1078	1107	1137	1166	1195	1224	1253	1282	1310	1339	1367
30·—	993	1023	1053	1083	1112	1142	1171	1200	1230	1259	1288	1316	1345	1374

tablicy III.

Jeżeli przez odfermentowanie znikną podane w pierwszej przedziałce poziomej procenta cukromierza, to stosownie do oznaczenia cukromierza słodkiego (świeżego) zacieru otrzymuje się przez destylowanie 100 litrów dojrzałego zacieru poniżej podane procenta litrowe alkoholu

22·5	23·—	23·5	24·—	24·5	25·—	25·5	26·—	26·5	27·—	27·5	28·—	28·5	29·—	29·5	30·—
1313															
1319	1346														
1325	1352	1378													
1331	1358	1384	1411												
1336	1363	1390	1417	1444											
1342	1369	1396	1423	1450	1477										
1348	1375	1402	1429	1456	1483	1510									
1354	1381	1408	1435	1462	1489	1516	1543								
1359	1387	1414	1442	1469	1496	1523	1550	1576							
1365	1393	1420	1448	1475	1502	1529	1556	1583	1610						
1371	1399	1427	1454	1481	1509	1536	1563	1590	1617	1643					
1377	1405	1433	1460	1488	1515	1543	1570	1597	1624	1651	1677				
1383	1411	1439	1467	1494	1522	1549	1577	1604	1631	1658	1685	1711			
1389	1417	1445	1473	1501	1529	1556	1584	1611	1638	1665	1692	1719	1746		
1396	1424	1452	1480	1508	1536	1563	1591	1618	1646	1673	1700	1727	1754	1780	
1402	1430	1458	1486	1514	1542	1570	1598	1625	1653	1680	1707	1734	1761	1788	1815

Załącznik 3 do dodatku C.

A. Badanie stopniowości cukromierza słodkiego zacieru.

1. Dla dokładnego zbadania stopniowości cukromierza słodkiego zacieru należy:

- a) zacier, który ma się badać, równomiernie wymieszać;
- b) przez odcedzenie oddzielić rzadki czysty płyn zacierowy;
- c) oznaczyć jego temperaturę zapomocą termometru;
- d) a cukromierzem zbadać zawartość ekstraktu w stopniach;

2. Aby badany zacier całkiem równomiernie wymieszać, należy tenże kociubą z dołu do góry dobrze i silnie wymieszać a to w celu dokładnego zamieszania wszystkich warstw płynu, których to ostrożności i przygotowań nie należy nigdy zaniedbywać.

3. Z tego dobrze wymieszanego zacieru odbiera się próbkę w dostatecznej ilości 1—1½ litra do czystego naczynia (odpowiedni gliniany garnek lub naczynie z białej blachy) i w zwykły, w gorzelniach znany już sposób przecedzić, aby oddzielić czystą, rzadką brzeczkę zacierową.

Najodpowiedniej nadają się do cedzenia woreczki włóczkowe z bawełny, dwa takie woreczki dadzą się zrobić z jednego stożkowego bawełnianego worka przez przekrojenie w środku i obrębiecie brzegów każdego z dwóch worków powstałych w ten sposób.

Do wykonania tej czynności najlepiej sporządzić przyrząd z deski czworokątnej lub okrągłej mającej mniej więcej 20 centymetrów długości lub średnicy z okrągłym otworem w środku o 15 centymetrów średnicy, wsparty na trzech nogach o wysokości 40—50 centymetrów.

W otwór wkłada się cedzidło w ten sposób, że spód tegoż wisi wolno, brzeg zaś przytwierdza się zapomocą gwoździ lub kończastych sztyftów do deski.

Do cedzidła wlewa się odczerpnięty zacier i pozostawia, aby rzadka brzeczką odciekła sama.

Przecedzony płyn zbiera się do czystego glinianego naczynia o pojemności około 7 decylitrów.

Przytem należy mieć na uwadze:

- a) Cedzidło powinno być wymyte wodą i wysuszone przed każdorazowym użyciem. Gdyby je wysuszyć nie można było, to należy zanurzyć cedzidło w zacierze kadzi fermentacyjnej, a potem wykręcić, a to w tym celu, aby cedzidło nasiąknięte wodą, nie rozcieńczało zacieru, a temsamem nie wpływało na oznaczenie jego stopniowości.
- b) Podczas cedzenia nie wolno ścisnąć cedzidła napełnionego zacierem w celu szybszego cedzenia, bo drobne cząstki zacieru przeszłyby przez cedzidło, zanieczyściłyby płyn przecedzony, co by również wpływało na dokładność w odczytywaniu stopnia cukromierza.
- c) Mętną część płynu ściekającą z początku wlewa się napowrót do kadzi fermentacyjnej, a zbiera się tylko płyn rzadki i przejrzysty.
- d) Odsączu zbiera się tyle, ile potrzeba do napełnienia baryszówki w celu badania cukromierzem.

- e) Pozostałą w cedzidle część zacieru, jakoteż płyn precedzony po zbadaniu wlewa się napowrót do kadzi fermentacyjnej.
- f) Poczem wymywa się cedzidło, wykręca, suszy (najprędzej na gorącej pokrywie kotła) lub w ogóle przygotowuje do ponownego użycia.

4. Rzadką precedzoną brzeczkę zacierową wlewa się do baryszówki i bada cukromierzem na jej stopniowość.

Przy tem należy ściśle postępować według już istniejącego przepisu dla badań brzeczek piwnych cukromierzem.

5. Pozostaje jeszcze zbadanie temperatury precedzonego czystego płynu zacierowego w baryszówce, a jeżeli temperatura płynu nie jest normalną, t. j. nie wynosi $+ 14^{\circ}$ R., potrzeba przedsięwziąć korekcyę oznaczenia cukromierza.

Temperaturę można badać przed badaniem stopniowości zacieru zapomocą cukromierza, można to uskutecznić i potem, jednakże natychmiast po oznaczeniu stopniowości.

Do oznaczenia temperatury płynu zacierowego używa się zwyczajnie termometru wtopionego do cukromierza, jaki jest używany i przepisany dla badania temperatury brzeczek piwnych; jeżeli zaś korekcyja temperatury oznaczenia cukromierza okaże się potrzebną, to postąpić należy według tegoż pouczenia, a zawsze także przy pomocy poniżej podanej tabeli korekcyjnej.

W ten sposób zbadaną i aż do dziesiątej części stopnia poprawioną koncentrację odcedzonej brzeczek zacierowej należy zapisać w rejestrze, a jeżeli korekcyja stopni cukromierza na temperaturę normalną nie może być odrazu przedsięwziętą z powodu przypadkowego braku środków do tego potrzebnych — urzędowego termometru lub tabeli korekcyjnej — to w takim razie zapisuje się temperaturę i stopień cukromierza brzeczek zacierowej w kształcie zwykłego ulanka, w którym licznik przedstawia stopień temperatury brzeczek zacierowej w baryszówce, a mianownik stopniowość cukromierza teje a to w tym celu, ażeby korekcyę można wykonać kiedykolwiek w późniejszym czasie.

Stopniowość cukromierza słodkich zacierów gorzelnianych waha się zwykle między 10 a 25 stopniami; rzadko bywa wyższą.

B. Badanie stopniowości cukromierza dojrzałego zacieru.

1. Przy badaniu zapomocą cukromierza stopniowości dojrzałego lub już odfermentowanego zacieru postępować należy w ten sam sposób, jak przy zacierze słodkim, mianowicie należy:

- a) wymieszać jednostajnie żrąły zacier;
- b) dla oddzielenia czystej rzadkiej brzeczek zacierowej odcedzić odpowiednią ilość zacieru;
- c) oznaczyć temperaturę tego płynu w baryszówce i
- d) cukromierzem zbadać stopniowość, przyczem zastosować należy wszystkie przepisy odnoszące się do badania stopniowości słodkiego zacieru.

2. Zanim jednak wleje się rzadki żrąły płyn zacierowy do baryszówki, trzeba ją uwolnić od kwasu węglowego.

Do tego nadaje się dobrze wyczyszczona sucha szklanna lub gliniana faszka o objętości około 1 litra. Gdyby faszka nie była sucha, to przepłukuje się ją najpierw wodą, a po wypróżnieniu i ścięknieniu przepłukuje się małą ilością przygotowanej do badania brzeczek zacierowej. Następnie wlewa się tego płynu do faszki tyle, aby pewna część faszki pozostała niezapełniona, poczem zatyka się korkiem lub wprost tylko przyciśnięciem dłoni lub wielkiego palca.

Przez silne klócenie faszka uwalnia się pochłonięty przeważnie przez odfermentowany płyn kwas węglowy, który sycząc uchodzi w razie otwarcia faszki (usuwając korek, dłoń lub wielki palec).

To klócenie — uwalnianie płynu od kwasu węglowego — tyle razy się powtarza, jak długo uwolniony kwas węglowy uchodzi z faszki z syczeniem.

Potem dopiero wlewa się płyn uwolniony od kwasu węglowego do baryszówki, usuwając z powierzchni pianę i przystępuje się do badania termometrem i cukromierzem.

Oznaczoną i dla normalnej temperatury przy $+ 14^{\circ}$ R. poprawioną stopniowość odfermentowanej żrącej brzezki zacierowej zapisuje się w rejestrze, jeżeli zaś dla braku środków pomocniczych korekcji temperatury nie można zaraz przedsięwziąć, należy to znowu zapisać w kształcie ułamka tak, jak przy zacierze słodkim.

Odfermentowanie wówczas uważa się za zupełne, a więc jako najlepsze, jeżeli stopniowość saccharometryczna dojrzałego zacieru okaże 0 stopni, co w praktyce zdarza się bardzo rzadko, a mianowicie tylko przy zacierach kukurudzianych. Jeżeli żrały zacier posiada stopniowość od $\frac{1}{2}$ do 1 stopnia, to odfermentowanie jest dobre, jeżeli okazuje do 2 stopni średnie, jeżeli zaś żrały zacier okaże na cukromierzu ponad 2 stopnie i więcej, to odfermentowanie jest bardzo niedokładne. Wyjątek stanowią zacierzy z buraków cukrowych, które z powodu większej zawartości soli i innych ubocznych ciał lepiej odrobić nie mogą i dlatego dojrzałe zacierzy melasowe okazują jeszcze co najmniej $\frac{1}{4}$ stopniowości świeżego zacieru.

C. Tabela korekcyjna.

Zauważona temperatura według $^{\circ}$ R.:	Odpowiadająca korekcja stopnia cukromierza:
+ 4	— 0·4
+ 5	— 0·4
+ 6	— 0·4
+ 6·5	— 0·3
+ 7	— 0·3
+ 8	— 0·3
+ 9	— 0·2
+ 10	— 0·2
+ 11	— 0·2
+ 11·5	— 0·1
+ 12	— 0·1
+ 13	— 0·1
+ 14	— 0·0
+ 15	+ 0·0
+ 15·5	+ 0·1
+ 16	+ 0·1
+ 17	+ 0·1
+ 17·25	+ 0·2
+ 18	+ 0·2
+ 18·25	+ 0·3
+ 19	+ 0·3
+ 20	+ 0·3
+ 20·5	+ 0·4
+ 21	+ 0·4
+ 22	+ 0·4
+ 22·5	+ 0·5
+ 23	+ 0·5
+ 24	+ 0·6



Załącznik 4 do dodatku C.

a) Tabela redukcyjna ciężarów gatunkowych na procenta cukromierza według Ballinga.

Ciężar gatunkowy	Temu odpowiadające oznaczenie cukromierza w procentach	Ciężar gatunkowy	Temu odpowiadające oznaczenie cukromierza w procentach	Ciężar gatunkowy	Temu odpowiadające oznaczenie cukromierza w procentach	Ciężar gatunkowy	Temu odpowiadające oznaczenie cukromierza w procentach	Ciężar gatunkowy	Temu odpowiadające oznaczenie cukromierza w procentach
1,0000	0,000	1,0046	1,150	1,0092	2,300	1,0138	3,450	1,0184	4,600
1	0,025	47	175	93	325	139	475	185	625
2	050	48	200	94	350	140	500	186	650
3	075	49	225	95	375	141	525	187	675
4	100	1,0050	250	96	400	142	550	188	700
5	125	51	275	97	425	143	575	189	725
6	150	52	300	98	450	147	600	1,0190	750
7	175	53	325	99	475	145	625	191	775
8	200	54	350	1,0100	500	146	650	192	800
9	225	55	375	101	525	144	675	193	825
1,0010	250	56	400	102	550	148	700	194	850
11	275	57	425	103	575	149	725	195	875
12	300	58	450	104	600	1,0150	750	196	900
13	325	59	475	105	625	151	775	197	925
14	350	1,0060	500	106	650	152	800	198	950
15	375	61	525	107	675	153	825	199	975
16	400	62	550	108	700	154	850	1,0200	5,000
17	425	63	575	109	725	155	875	201	025
18	450	64	600	1,0110	750	156	900	202	050
19	475	65	625	111	775	157	925	203	075
1,0020	500	66	650	112	800	158	950	204	100
21	525	67	675	113	825	159	975	205	125
22	550	68	700	114	850	1,0160	4,000	206	150
23	575	69	725	115	875	161	025	207	175
24	600	1,0070	750	116	900	162	050	208	200
25	625	71	775	117	925	163	075	209	225
26	650	72	800	118	950	164	100	1,0210	250
27	675	73	825	119	975	165	125	211	275
28	700	74	850	1,0120	3,000	166	150	212	300
29	725	75	875	121	025	167	175	213	325
1,0030	750	76	900	122	050	168	200	214	350
31	775	77	925	123	075	169	225	215	375
32	800	78	950	124	100	1,0170	250	216	400
33	825	79	975	125	125	171	275	217	425
34	850	1,0080	2,000	126	150	172	300	218	450
35	875	81	025	127	175	173	325	219	475
36	900	82	050	128	200	174	350	1,0220	500
37	925	83	075	129	225	175	375	221	525
38	950	84	100	1,0130	250	176	400	222	550
39	975	85	125	131	275	177	425	223	575
1,0040	1,000	86	150	132	300	178	450	224	600
41	025	87	175	133	325	179	475	225	625
42	050	88	200	134	350	1,0180	500	226	650
43	075	89	225	135	375	181	525	227	675
44	100	1,0090	250	136	400	182	550	228	700
45	1,125	91	2,275	137	3,425	183	4,575	229	5,725

Ciężar gajtunkowy	Temu odpowiadające oznaczenie cukromierza w procentach	Ciężar gajtunkowy	Temu odpowiadające oznaczenie cukromierza w procentach	Ciężar gajtunkowy	Temu odpowiadające oznaczenie cukromierza w procentach	Ciężar gajtunkowy	Temu odpowiadające oznaczenie cukromierza w procentach	Ciężar gajtunkowy	Temu odpowiadające oznaczenie cukromierza w procentach
1,0230	5,750	1,0280	6,975	1,0330	8,195	1,0380	9,413	1,0430	10,619
231	775	281	7,000	331	219	381	438	431	642
232	800	282	024	332	244	382	463	432	666
233	825	283	048	333	268	383	488	433	690
234	850	284	073	334	292	384	512	434	714
235	875	285	097	335	316	385	536	435	738
236	900	286	122	336	341	386	560	436	761
237	925	287	146	337	365	387	584	437	785
238	950	288	170	338	389	388	609	438	809
239	975	289	195	339	413	389	633	439	833
1,0240	6,000	1,0290	219	1,0340	438	1,0390	657	1,0440	857
241	024	291	244	341	463	391	681	441	881
242	048	292	268	342	488	392	706	442	904
243	073	293	292	343	512	393	731	443	928
244	097	294	316	344	536	394	756	444	952
245	122	295	341	345	560	395	780	445	976
246	146	296	365	346	584	396	804	446	11,000
247	170	297	389	347	609	397	828	447	023
248	195	298	413	348	633	398	853	448	047
249	219	299	438	349	657	399	877	449	071
1,0250	244	1,0300	463	1,0350	681	1,0400	901	1,0450	095
251	268	301	488	351	706	401	925	451	119
252	292	302	512	352	731	402	950	452	142
253	316	303	536	353	756	403	975	453	166
254	341	304	560	354	780	404	10,000	454	190
255	365	305	584	355	804	405	023	455	214
256	389	306	609	356	828	406	047	456	238
257	413	307	633	357	853	407	071	457	261
258	438	308	657	358	877	408	095	458	285
259	463	309	681	359	901	409	119	459	309
1,0260	488	1,0310	706	1,0360	925	1,0410	142	1,0460	333
261	512	311	731	361	950	411	166	461	357
262	536	312	756	362	975	412	190	462	381
263	560	313	780	363	9,000	413	214	463	404
264	584	314	804	364	024	414	238	464	428
265	609	315	828	365	048	415	261	465	452
266	633	316	853	366	073	416	285	466	476
267	657	317	877	367	097	417	309	467	500
268	681	318	901	368	122	418	333	468	523
269	706	319	925	369	146	419	357	469	547
1,0270	731	1,0320	950	1,0370	170	1,0420	381	1,0470	571
271	756	321	975	371	195	421	404	471	595
272	780	322	8,000	372	219	422	428	472	619
273	804	323	024	373	244	423	452	473	642
274	828	324	048	374	268	424	476	474	666
275	853	325	073	375	292	425	500	475	690
276	877	326	097	376	316	426	523	476	714
277	901	327	122	377	341	427	547	477	738
278	925	328	146	378	365	428	571	478	761
279	6,950	329	8,170	379	9,389	429	10,595	479	11,785

Ciężar gatkowy	Temu odpowiadające oznaczenie cukromierza w procentach	Ciężar gatkowy	Temu odpowiadające oznaczenie cukromierza w procentach	Ciężar gatkowy	Temu odpowiadające oznaczenie cukromierza w procentach	Ciężar gatkowy	Temu odpowiadające oznaczenie cukromierza w procentach	Ciężar gatkowy	Temu odpowiadające oznaczenie cukromierza w procentach
1,0480	11,809	1,0530	13,000	1,0580	14,190	1,0630	15,371	1,0680	16,534
481	833	531	023	581	214	631	395	681	557
482	857	532	047	582	238	632	418	682	581
483	881	533	071	583	261	633	441	683	604
484	904	534	095	584	285	634	464	684	627
485	928	535	119	585	309	635	488	685	650
486	952	536	142	586	333	636	511	686	674
487	976	537	166	587	357	637	534	687	697
488	12,000	538	190	588	381	638	557	688	721
489	023	539	214	589	404	639	581	689	744
1,0490	047	1,0540	238	1,0590	428	1,0640	604	1,0690	767
491	071	541	261	591	452	641	627	691	790
492	095	542	285	592	476	642	650	692	814
493	119	543	309	593	500	643	674	693	837
494	142	544	333	594	523	644	697	694	860
495	166	545	357	595	547	645	721	695	883
496	190	546	381	596	571	646	744	696	907
497	214	547	401	597	595	647	767	697	930
498	238	548	428	598	619	648	790	698	953
499	261	549	452	599	642	649	814	699	976
1,0500	285	1,0550	476	1,0600	666	1,0650	837	1,0700	17,000
501	309	551	500	601	690	651	860	701	022
502	333	552	523	602	714	652	883	702	045
503	357	553	547	603	738	653	907	703	067
504	381	554	571	604	761	654	930	704	090
505	404	555	595	605	785	655	953	705	113
506	428	556	619	606	809	656	976	706	136
507	452	557	642	607	833	657	16,000	707	158
508	476	558	666	608	857	658	023	708	181
509	500	559	690	609	881	659	046	709	204
1,0510	523	1,0560	714	1,0610	904	1,0660	070	1,0710	227
511	547	561	738	611	928	661	093	711	250
512	571	562	761	612	952	662	116	712	272
513	595	563	785	613	976	663	139	713	295
514	619	564	809	614	15,000	664	162	714	318
515	642	565	833	615	023	665	186	715	340
516	666	566	857	616	016	666	209	716	363
517	690	567	881	617	070	667	232	717	386
518	714	568	904	618	093	668	255	718	409
519	738	569	928	619	116	669	278	719	431
1,0520	761	1,0570	952	1,0620	139	1,0670	302	1,0720	454
521	785	571	976	621	162	671	325	721	477
522	809	572	14,000	622	186	672	348	722	500
523	833	573	023	623	209	673	371	723	522
524	857	574	047	624	232	674	395	724	545
525	881	575	071	625	255	675	418	725	568
526	904	576	095	626	278	676	441	726	590
527	928	577	119	627	302	677	464	727	613
528	952	578	142	628	325	678	488	728	636
529	12,976	579	14,166	629	15,348	679	16,511	729	17,659

Ciężar gatunkowy	Temu odpowiadające oznaczenie cukromierza w procentach	Ciężar gatunkowy	Temu odpowiadające oznaczenie cukromierza w procentach	Ciężar gatunkowy	Temu odpowiadające oznaczenie cukromierza w procentach	Ciężar gatunkowy	Temu odpowiadające oznaczenie cukromierza w procentach	Ciężar gatunkowy	Temu odpowiadające oznaczenie cukromierza w procentach
1,0730	17,681	1,0745	18,022	1,0760	18,363	1,0775	18,704	1,0790	19,045
731	704	746	045	761	386	776	727	791	067
732	727	747	067	762	409	777	750	792	090
733	750	748	090	763	431	778	772	793	113
734	772	749	113	764	454	779	795	794	136
735	795	1,0750	136	765	477	780	818	795	158
736	818	751	158	766	500	781	841	796	181
737	841	752	181	767	522	782	863	797	204
738	863	753	204	768	545	783	886	798	227
739	886	754	227	769	569	784	909	799	250
1,0740	909	755	250	1,0770	590	785	931	1,0800	19,272
741	931	756	272	771	613	786	954		
742	954	757	295	772	636	787	977		
743	977	758	318	773	659	788	19,000		
744	18,000	759	18,340	774	18,681	789	19,022		

b) Tabela zawartości wysokoprocenowych wytworów cukrowych i ich ciężar gatunkowy (podług Brix a).

Procenta cukru	Ciężar gatunkowy	Procenta cukru	Ciężar gatunkowy	Procenta cukru	Ciężar gatunkowy	Procenta cukru	Ciężar gatunkowy
19,0	1,07884	20,8	1,08688	22,6	1,09503	24,4	1,10329
19,1	928	20,9	733	22,7	549	24,5	375
19,2	973	21,0	778	22,8	595	24,6	421
19,3	1,08017	21,1	824	22,9	640	24,7	468
19,4	062	21,2	869	23,0	686	24,8	514
19,5	106	21,3	914	23,1	732	24,9	560
19,6	151	21,4	959	23,2	777	25,0	607
19,7	196	21,5	1,09004	23,3	823	25,1	653
19,8	240	21,6	049	23,4	869	25,2	700
19,9	285	21,7	095	23,5	915	25,3	746
20,0	329	21,8	140	23,6	961	25,4	793
20,1	374	21,9	185	23,7	1,10007	25,5	839
20,2	419	22,0	231	23,8	053	25,6	886
20,3	464	22,1	276	23,9	099	25,7	932
20,4	509	22,2	321	24,0	145	25,8	979
20,5	553	22,3	367	24,1	191	25,9	1,11026
20,6	599	22,4	412	24,2	237	26,0	072
20,7	643	22,5	458	24,3	283		

Dodatek D

(do §. 25 rozp. wyk.).

P o u c z e n i e

o obliczaniu zaniku składowego.

Wzór.

Dla łatwiejszego obliczania zaniku składowego o rocznym wymiarze dwóch procentów będzie prowadzić organ dozorujący każdą gorzelnię, względnie wolny skład zapisek pomocniczy (przeгляд składowy) według wzoru, który przy ukończeniu kampanii należy dołączyć do rachunku z podatku konsumcyjnego.

Do tego przeglądu składowego należy zapisywać, powołując się na numer pozycji rachunku z podatku konsumcyjnego, i daty zapisku w tenże, tylko ilości alkoholu, zapisane na przychód i rozchód, bez względu na sposób wywozu, jako też bez względu, czy te ilości zaliczono po wyższej, lub niższej stopie podatku konsumcyjnego, stosownie do przedziałek 3, 4, 5 i 6 względnie 10 i 11.

To zapisanie może nastąpić od wypadku do wypadku, albo dodatkowo przed badaniem zapasów. W gorzelniach może zapisanie mieć miejsce zawsze dopiero na podstawie stwierdzenia wyrobionych ilości alkoholu, względnie zawartości alkoholu produktu.

Z powodu trudności w razie obliczania zaniku dla każdej poszczególnej ilości alkoholu, odpowiadającego liczbie dni składowych, liczy się celem uproszczenia rachunku zanik tylko co trzecia część miesiąca, i w tym celu przyjmuje się, że wszelkie przychody i rozchody w czasie od 1. do 10., od 11. do 20. i od 21. do ostatniego dnia każdego miesiąca kalendarzowego miały miejsce tylko na jednym dniu, a mianowicie 1., 11., względnie 21. dnia miesiąca kalendarzowego. Liczy się przeto zamiast dniami, trzecią częścią miesiąca.

Mimo tego należy w przeгляд składowy zapisywać za porządkiem wszelkie przychody i rozchody rachunku z podatku konsumcyjnego z podaniem dat tego rachunku, jednak uwzględniając li tylko ilości alkoholu. Każdego 10., 20. i ostatniego dnia w miesiącu należy zliczyć wszystkie aż włącznie do tego dnia od rozpoczęcia prowadzenia przeglądu składowego, względnie od ostatniego badania zapasów zapisane dane i uwidocznic to w ten sposób, że przy końcu 10., 20. i ostatniego dnia w miesiącu ciągnie się kreskę i obliczoną ilość podpisuje (przedziałka 6 i 11).

Zliczenia te wyrażone każdym razem w całych hektolitrach, przyczem należy ilości poniżej 50 stopni hektolitrowych opuścić, zaś o i nad 50 stopni hektolitrowych zaliczyć jako cały hektoliter, przynosi się następnie do przedziałki 7, względnie 12,

W ten sposób prowadzi się przeгляд składowy aż do trzeciej części miesiąca, która bezpośrednio poprzedza badanie zapasów.

W gorzelniach zapisuje się jako przychód na podstawie rejestru gorzelnianego w przedziałce 4 te ilości wódki, które wyrobiono w poszczególnych trzecich częściach miesiąca. Ilości te pomnożone przez zbadaną przy miesięcznym stwierdzeniu, względnie przy badaniu zapasów zawartość alkoholu produktu i podzielone przez 100, dają w iloczynach dla poszczególnych trzecich części miesiąca te ilości alkoholu w stopniach hektolitrowych (litrach) alkoholu, które ma się zaliczać na przychód.

W razie przerwy w prawidłowym działaniu aparatu mierniczego, należy wpierw obliczyć ilości alkoholu przypadające na każdy dzień przerwy i ilości alkoholu wypadające z tego na trzecią część miesiąca, względnie na każdą część trzeciej części miesiąca zaliczyć odpowiednio na przychód.

Jeżeli przy otwarciu rachunku znajduje się jaki zapas, to należy go zapisać jako pierwszą pozycję przeglądu składowego na przychód, następnie jednak uważać go jak każde inne zapisanie.

Jeżeli przy końcu rachunku trzecia część miesiąca jeszcze nie upłynęła, to należy przy obliczaniu zaników uwzględniać tylko te ilości alkoholu, które przyjęto względnie wydano do końca poprzedzającej trzeciej części miesiąca.

Przy badaniu zapasów odciąża się następnie sumę liczb znajdujących się od chwili rozpoczęcia prowadzenia przeglądu, względnie od ostatniego badania zapasów w przedziale 12 od sumy liczb

znajdujących się od tego samego czasu w przedziale 7, a od tej różnicy oblicza się dwuprocentowy zanik za jedną trzecią miesiąca w ten sposób, że różnicę pomnożoną przez stopę procentową dzieli się przez 3600, albo celem otrzymania zaniku wyrażonego wprost w stopniach hektolitrowych, dzieli się przez 36; przyczem nie uwzględnia się ułamków stopni hektolitrowych. Korzyść tego sposobu liczenia polega na tem, że rozchód już z góry zostaje odliczony od przychodu, a ponieważ ilości, które przez więcej trzecich części miesiąca leżały w składzie, wstawiono w rachunek jako odpowiednie wielokrotności, odpada potrzeba obliczania zaniku dla różnych okresów leżenia w składzie.

W dalszym ciągu prowadzenia tego przeglądu składowego stanowi zapas książkowy, wypadający według rachunku z podatku konsumcyjnego znowu pierwszą pozycję do zapisania na przychód jako zapas początkowy.

Wzór

(do dodatku D).

Kraj: _____

Okręg skarbowy: _____

Okręg podatkowy: _____

Prze**g**ł**ą**d skł**ą**dowy

gorzeln**i** w

za czas od 1. wrześ**ni**a 18 . . do 31. sierp**ni**a 18 . .

o 3 arkuszach.

R o z c h ó d								
Trzeci ćmiesiąca	Data	Nr. pozycyi	Data zapisania do rachunku	Zaliczona na rozchód ilość	Podstawa do obliczenia zaniku składowego	Obliczenie	Stopnie hektolitrowe (litry) czystego alkoholu	U w a g a
				stopni hektolitrowych	hektolitrow			
				czystego	alkoholu			
8	9	10	11	12	13	14	15	
I	do 10./9. 18..							
II	" 20./9. 18..					$\frac{93 \times 2}{36} = \frac{93}{18}$		Obliczenie: 93 : 18 = 5.1 30 12 (5)
				Zanik składowy			5	
				do tego $\frac{5}{6}$ % od wyrobu według pozycyi Nr. 2 zeszytu dla przychodu 2930			24	
				Ogólny zanik			29	
		1	26./9.	142				
		2	28./9.	720				
		3	28./9.	1.280				
		4	30./9.	140				
I	do 30./9. 18..			2.282	23			
		5	3./10.	1.600				
		6	7./10.	210				
II	" 10./10. 18..	7	10./10.	175				
				4.267	43			
		8	14./10.	1.030				
		9	18./10.	1.500				
III	" 20./10. 18..	10	19/10.	1.000				
				7.797	78			
			Razem		144			
						$\frac{308 \times 2}{36} = 308 : 18$		Obliczenie: 308 : 18 = 17 128 2
				Zanik składowy			17	
				do tego $\frac{5}{6}$ % od wyrobu według pozycyi Nr. 4 zeszytu dla przychodu 14109			118	
				Ogólny zanik			135	

R o z c h ó d								
Trzecia część miesiąca	Data	Nr. po- zycji	Data zapisania do rachunku	Zaliczona na rozchód ilość	Podstawa do obliczenia zaniku składo- wego	Obliczenie	Stopnie hektolitro- we (litry) czystego alkoholu	U w a g a
				stopni hekto- litrowych	hektolitrow			
				czystego alkoholu				
8	9	10	11	12	13	14	15	
I	do 31./10.18..	13	27./10.	3.200	50			
		14	31./10.	1.820				
				5.020				
II	„ 10./11.18..	15	1./11.	1.300	116			
		16	8./11.	5.230				
				11.550				
III	„ 20./11.18..		116			
			Razem	282			
						230×2		Obliczenie: 230 : 18 = 12·7 50 140 (12) 14
						36		
						Zanik składowy	12	
						do tego $\frac{5}{6}\%$ od wyrobu według pozycji Nr. 7 ze- sztytu dla przychodu w i- lości 11.822	99	
						Ogólny zanik	111	
I	do 30./11.18..	18	26./11.	90	1			
		19	4./12.	2.040				
II	„ 10./12.18	20	8./12.	5.000	71			
				7.130				
III	„ 20./12.18..	21	11./12.	2.800	160			
		22	13./12.	4.100				
		23	19./12.	2.730				
				16.760				
			Razem	240			
						198×2		Obliczenie: 198 : 18 = 11 18
						36		
						Zanik składowy	11	
						do tego $\frac{5}{6}\%$ od wyrobu według pozycji Nr. 9 ze- sztytu dla przychodu w i- lości 16.275	136	
						Ogólny zanik	147	

R o z c h ó d								
Trzeci miesiąc	Data	Nr. pozycyi	Data	Zaliczona na rozchód ilość	Podstawa do obliczenia zaniku składowego	Obliczenie	Stopnie hektolitrowe (litry) czystego alkoholu	U w a g a
				stopni hektolitrowych	hektolitrow			
				czystego alkoholu				
8	9	10	11	12	13	14	15	
I	do 31./12.18.	25	26./12.	52				
		26	30./12.	4.218				
				4.300	43			
II	„ 10./1. 18..	27	5./1.	5.270				
		28	7./1.	2.130				
				11.700	117			
III	„ 20./1 18..	29	14./1.	1.526				
		30	18./1.	3.474				
			Razem	16.700	167			
					75 × 2			
					36		Obliczenie: 75 : 18 = 4 3	
				Zanik składowy			4	
				do tego 5/6 ‰ od wyrobu według pozycyi Nr. 11 zeszytu dla przychodu w ilości 16.162			135	
				Ogólny zanik			139	
I	do 31./1. 18..	32	26./1.	166	2			
		33	2./2.	3.660				
				4.210				
II	„ 10./2. 18..	34	7./2.	8.036	80			
				1.835				
			Razem	9.871	99			
					59 × 2			
					36		Obliczenie: 59 : 18 = 3 5	
				Zanik składowy			3	
				do tego 5/6 ‰ od wyrobu według pozycyi Nr. 13 zeszytu dla przychodu w ilości 10.804			90	
				Ogólny zanik			93	

P r z y c h ó d							
Trzecia część miesiąca	Data	Nr. po- zycy	Data zapisania do rachunku	Według rejestru gorzelnianego wyrobiono litrow wódki	Zawartość alkoholu według podziałki 100-dzielnego alkoholometru	Zaliczona na przychód ilość	Podstawa do obliczenia zaniku składowego
						stopni hektolitrowych	hektolitrow
	1	2	3	4	5	6	7
						czystego alkoholu	
	26./2. 18 .	14	zapas rachunkowy		3.864	
I	do 28./2. 18..		2.815	80	2.252	
						6.116	61
II	„ 10./3. 18..		4.700	80	3.760	
						9.876	99
III	„ 20./3. 18..		4.515	80	3.612	
						13.488	135
Zamknięto do badania zapasów dnia 26./3. 18..							295
Odliczyć rozchód							229
							66
	26./3. 18..	16	zapas rachunkowy		5.022	
I	do 31./3. 18..		2.220	82·2	1.825	
						6.847	68
II	„ 10./4. 18..		4.585	82·2	3.769	
						10.616	106
III	„ 20./4. 18..		4.610	82·2	3.789	
						14.405	144
Z amknięto do badania zapasów dnia 26./4. 18.							318
Odliczyć rozchód							208
							110

R o z c h ó d								
Trzecia część miesiąca	Data	Nr. po- zycy	Data	Zaliczona na rozchód ilość	Podstawa do obliczenia zaniku składo- wego	Obliczenie	Stopnie hektolitro- we (litry) czystego alkoholu	U w a g a
				stopni hektol- itrowych	hektolitrow			
				czystego alkoholu				
8	9	11	11	12	13	14	15	
I	do 28./2. 18..	36	28./2.	3514	35			
		37	3./3.	2520				
		38	7./3.	3630				
II	„ 10./3. 18..			9664	97			
					97			
III	„ 20./3. 18..							
			Razem		229	66×2		Obliczenie: 66 : 18 = 3·6 120 12 (3)
						36		
				Zanik składowy			3	
				do tego $\frac{5}{6}\%$ od wyrobu według pozycy Nr. 15 ze- sztytu dla przychodu w ilo- ści 11.322 =			94	
				Ogólny zanik			97	
I	do 31./3. 18..	40	26./3.	74				
		41	27./3.	2.100				
		42	30./3.	1.241				
				3.415	34			
II	„ 10./4. 18..	43	4./4.	820				
		44	7./4.	3.200				
				7.435	74			
III	„ 20./4. 18..	45	12./4.	1.265				
		46	16./4.	1.300				
				10.000	100			
			Razem		208	110×2		Obliczenie: 100 : 18 = 6 2
						36		
				Zanik składowy			6	
				do tego $\frac{5}{6}\%$ od wyrobu według pozycy Nr. 17 ze- sztytu dla przychodu w ilości 11.187 =			93	
				Ogólny zanik			99	

R o z c h ó d								
Trzecia część miesiąca	Data	Nr. pozycji	Data	Zaliczona na rozchód ilość	Podstawa do obliczenia zaniku składowego	Obliczenie	Stopnie hektolitrowe (litry) czystego alkoholu	U w a g a
				stopni hektolitrowych	hektolitrow			
				czystego alkoholu				
8	9	10	11	12	13	14	15	
I	do 30./4. 18..	48	27./4.	830	8			
		49	2./5.	540				
II	, 10./5. 18..	50	4./5.	1.380				
				2.750	28			
III	, 20./5. 18..	51	11./5.	150				
				2.900	29			
			Razem		65	$\frac{64 \times 2}{36}$		
			Zanik składowy				3	
			5/6 ‰ zanik					
			Ogólny zanik				3	
I	do 31./5. 18..	52	26./5.	217	2			
				800				
II	, 10./6. 17..	53	8./6.	1.017	10			
III	, 20./6. 18..		Razem		10			
						$\frac{20 \times 2}{36}$		
			Zanik składowy				1	
			5/6 ‰ zanik					
			Ogólny zanik				1	

Obliczenie:
 $64 : 18 = 3\frac{5}{9}$
 100
 10 (3)

Obliczenie:
 $20 : 18 = 1\frac{1}{9}$
 2

Dziennik ustaw państwa

dla

królestw i krajów w Radzie państwa reprezentowanych.

Część LVII. — Wydana i rozesłana dnia 29. lipca 1899.

Treść: (M 131—134.) 131. Dokument koncesyjny na kolej lokalną od Telcza do Sławonic. — 132. Rozporządzenie o ustanowieniu Urzędu wymiaru należności w Grazu. — 133. Rozporządzenie, zabraniające handlu obnośnego na obszarze miasta Wiener-Neustadt. — 134. Rozporządzenie, wymieniające zakłady przemysłowo-naukowe, których świadectwa uprawniają do rozpoczęcia przemysłów rękodzielniczych.

131.

Dokument koncesyjny z dnia 12. lipca 1899,

na kolej lokalną od Telcza do Sławonic.

Na zasadzie Najwyższego upoważnienia nadaje w porozumieniu z interesowanymi Ministerstwami Spółce akcyjnej „Kolej lokalna Kostelec—Telcz“ o to proszącej, koncesyę do wybudowania i utrzymania w ruchu kolei żelaznej ruchozmiennnej, która wybudowana być ma jako lokalna o szlaku normalnym od stacyi kolejowej tejże Spółki w Telczu na Daczyce do Sławonic, a to w myśl postanowień ustawy o koncesyach na koleje żelazne z dnia 14. września 1854, Dz. u. p. Nr. 238, jako też ustawy z dnia 31. grudnia 1894, Dz. u. p. Nr. 2 z r. 1895 i z dnia 21. grudnia 1898, Dz. u. p. Nr. 233, pod następującymi warunkami i zastrzeżeniami:

§. 1.

Co do kolei żelaznej, na którą wydaje się niniejszy dokument koncesyjny, używa koncesyonaryszka dobrodziejstw w artykule V ustawy z dnia 31. grudnia 1894, Dz. u. p. Nr. 2 z r. 1895, przewidzianych.

§. 2.

Budowę kolei koncesyonowanej należy rozpocząć niezwłocznie po otrzymaniu pozwolenia do

budowania i skończyć najpóźniej w przeciągu dwóch lat, licząc od dnia dzisiejszego. Gotową kolej oddać należy niezwłocznie na użytek publiczny i utrzymywać w ruchu bez przerwy przez cały okres koncesyjny.

§. 3.

Do wybudowania kolei koncesyonowanej nadaje się Spółce prawo wyłączenia podług przepisów ustawowych w tej mierze obowiązujących.

Takież samo prawo nadane być ma Spółce do wybudowania wszelkich kolei podjazdowych, których wybudowanie Rząd ze względu na dobro publiczne uznałby za potrzebne.

§. 4.

Zresztą wzmiankowana na wstępie kolei lokalna Telcz—Daczyce—Sławonice uważana być ma za istotną część składową przedsiębiorstwa kolei lokalnej Kostelec—Telcz, będącego przedmiotem dokumentu koncesyjnego z dnia 30. marca 1897, Dz. u. p. Nr. 93, przeto postanowienia tego dokumentu koncesyjnego, jednakże z wyjątkiem zawartych w §§. 1, 7 i 8 stosujących się jedynie do tej ostatniej kolei lokalnej, są obowiązującymi dla obu rzeczonych linii kolejowych jako jedno wspólne przedsiębiorstwo stanowiących a to w następujący sposób:

I.

Postanowienia §§. 4 aż do 6, 9 aż do 16, tu 19 i 20 stosowane mają być w ten sposób, że

1. Spółka uprawniona jest celem budowy przedłużenia do Sławonic zaciągnąć dalszą pożyczkę pierwszeństwa oprocentowaną po 4 od sta w sumie imiennej najwięcej 1,286.000 zł. w. a., że

2. postanowienia dotyczące się pierwotnej pożyczki pierwszeństwa w sumie 1,000.000 zł. w. a. stosują się także do dalszej pożyczki wzmiankowanej pod l. 1 i że

3. okres koncesyi dla linii przedłużonej upływa jak i dla kolei pierwotnej dnia 29. marca 1987.

II.

Na miejsce postanowień §§. 2, 3, 17 i 18 rzezonogo dokumentu koncesyjnego, które się niniejszem uchylają, wydają się następujące postanowienia:

1. Kolejom lokalnym Kostelec—Telcz i Telcz—Sławonice połączonym w jedno przedsiębiorstwo, zapewnia państwo gwarancję czystego wspólnego dochodu rocznego, równającego się sumie potrzebnej na oprocentowanie po 4 od sta wraz z kwotą na umorzenie pożyczki pierwszeństwa w sumie imiennej 1,000.000 zł. w. a. zahipotekowanej na kolei lokalnej Kostelec—Telcz, wraz z sumą potrzebną na także cprocentowanie i umorzenie dalszej pożyczki pierwszeństwa zaciągnąć się mającej w celu budowy przedłużenia kolei od Telcza do Sławonic w sumie imiennej najwięcej 1,286.000 zł. w. a., która to pożyczka ma być zahipotekowana na teże linii przedłużonej.

Gdyby czysty dochód roczny obu kolei nie dorównywał sumie zagwarantowanej, część niedostającą uzupełni Rząd.

Zagwarantowany czysty dochód roczny ustania się w następujących sumach maksymalnych, a mianowicie:

- a) na czas aż do otwarcia ruchu na linii przedłużonej Telcz—Sławonice w kwocie 42.500 zł. w. a.,
- b) począwszy od tegoż otwarcia aż do dnia 29. marca 1973 w kwocie 97.200 zł. w. a.,
- c) na dalszy zaś okres czasu aż do upływu 76 roku koncesyi linii przedłużonej, w kwocie 54.700 zł. w. a.

2. Z czystego rocznego dochodu zagwarantowanego w myśl postanowień pod l. 1, należy użyć na umorzenie pożyczek pierwszeństwa także wzmiankowanych takiej kwoty, jaką Rząd wyznaczy stosownie do planu amortyzacyjnego, podlegającego jego zatwierdzeniu, według którego cały kapitał zakładowy (§. 11) umorzony być ma w ciągu okresu koncesyjnego.

3. Rząd zastrzega sobie prawo odkupienia obu kolei koncesyonowanych kiedykolwiek pod następującymi warunkami:

a) Wynagrodzenie zapłacić się mające w razie odkupienia będzie polegało na tem, że państwo w miejsce Spółki akcyjnej „Kolej lokalna Kostelec—Telcz“, weźmie na siebie spłacenie pożyczek pierwszeństwa oznaczonych pod l. 1 i wszelkich innych pożyczek zaciągniętych przez Spółkę za zezwoleniem Rządu, w kwotach zalegających jeszcze jako nie umorzone w chwili odkupu, a nadto kwotę kapitału akcyjnego zalegającą jeszcze w chwili odkupienia, spłaci gotówką lub obligacyami długu państwa.

Obligacye długu państwa liczone będą w takim razie po kursie pieniężnym średnim, jaki obligacye długu państwa tego samego rodzaju, notowane urzędownie na giełdzie wiedeńskiej, będą miały w ciągu półrocza bezpośrednio poprzedzającego;

b) przez odkupienie kolei i od dnia tego odkupienia przechodzi na państwo za wyplatą ceny odkupu pod lit. a) przepisanej bez dalszego wynagrodzenia własność wolna od ciężarów a względnie obciążona tylko zalegającą jeszcze resztą pożyczki za zezwoleniem Rządu zaciągniętej i używanie kolei niniejszem koncesyonowanych ze wszystkimi do nich należąciami ruchomościami i nieruchomościami, licząc tu także tabor wozowy, zapasy materiałów i kasowe, koleje podjazdowe własnością spółki będące i przedsiębiorstwa poboczne Spółki, jakoteż fundusze obrotowe i zasobne z kapitału zakładowego utworzone, o ileby te ostatnie za zezwoleniem Rządu nie były już użyte stosownie do swego przeznaczenia;

c) odkupienie na rzecz państwa nastąpić ma w każdym przypadku z rozpoczęciem się roku kalendarzowego, uchwała zaś Rządu, dotycząca się odkupienia, oznajmiona będzie przedsiębiorstwu kolejowemu najpóźniej aż do 31. października roku bezpośrednio poprzedniego w formie deklaracji.

W deklaracji tej oznaczone będą następujące szczegóły:

- aa) termin, od którego nastąpi odkupienie;
- bb) przedsiębiorstwo kolejowe, będące przedmiotem odkupienia i inne przedmioty majątku, które bądź jako przynależność przedsiębiorstwa kolejowego bądź na zaspokojenie pretensyi państwa z tytułu gwarancyi lub z jakichkolwiek innych tytułów prawnych przejść mają na państwo;

- cc) kwota ceny odkupu, którą państwo zapłaci przedsiębiorstwu kolejowemu, według okoliczności z zastrzeżeniem późniejszego sprostowania, tymczasowo obliczonej (lit. a), z oznaczeniem terminu i miejsca płatności.
- d) Rząd zastrzega sobie prawo ustanowienia jednocześnie z doręczeniem deklaracji co do odkupienia, osobnego komisarza do czuwania nad tem, żeby stan majątku, począwszy od tej chwili, nie został zmieniony na szkodę państwa.

Począwszy od chwili oznajmienia o odkupieniu, wszelka sprzedaż lub obciążenie nieruchomości majątkowych, w deklaracji o odkupieniu wymienionych, podlega przyzwoleniu osobnego komisarza.

Toż samo rozumie się o wszelkiem przyjęciu nowych zobowiązań, przekraczających granicę regularnego sprawowania interesów lub uzasadniających trwałe obciążenie.

- e) Spółka obowiązana jest mieć o to staranie, żeby Rząd mógł w dniu na odkupienie wyznaczonym, objąć w fizyczne posiadanie wszystkie przedmioty majątku w deklaracji o odkupieniu wymienione.

Gdyby Spółka nie uczyniła zadość temu zobowiązaniu, Rząd ma prawo nawet bez zezwolenia Spółki i bez wdania się sądu, objąć w fizyczne posiadanie oznaczone przedmioty majątku powyżej oznaczone.

Począwszy od chwili odkupienia, ruch na kolei odkupionej odbywa się na rachunek państwa a przeto od tej chwili wszelkie dochody ruchu przechodzą na rzecz państwa, wszelkie zaś wydatki ruchu na karb państwa.

Czyste dochody, jakie okażą się z obrachunku aż do chwili odkupienia, pozostaną własnością przedsiębiorstwa kolejowego, które natomiast odpowiadać ma samo za wszelkie należności obrachunkowe i za wszelkie inne długi pochodzące z budowy i ruchu kolei aż do chwili powyższej.

- f) Rząd zastrzega sobie prawo zahipotekowania na podstawie deklaracji o odkupieniu (ustęp c) prawa własności państwa na wszystkich nieruchomościach majątkowych w skutek odkupienia na państwo przechodzących.

Spółka obowiązana jest oddać Rządowi na jego żądanie do rozporządzenia wszelkie dokumenty prawne, jakieby do tego celu ze strony Spółki potrzebne były.

4. Gdy koncesya uplynie i od tego dnia, w którym to nastąpi, przechodzi na państwo bez wynagrodzenia wolna od ciężarów własność i używanie kolei koncesyonowanych i wszystkich ruchomych i nieruchomych przynależności, licząc tu także tabor wozowy, zapasy materyałów i zapasy kasowe, koleje podjazdowe, jeżeliby Spółka je posiadała i przedsiębiorstwa poboczne Spółki, jakoteż fundusze obrotowe i zasobne z kapitału zakładowego utworzone, w rozmiarze wzmiankowanym pod l. 3, lit. b).

Tak wtedy gdy koncesya uplynie jak i w razie odkupienia kolei, zatrzyma Spółka na własność fundusz zasobny, utworzony z własnych dochodów przedsiębiorstwa i aktywa obrachunkowe, jeżeliby istniały, tudzież te osobne zakłady i budynki z własnego majątku wzniesione lub nabyte, do których zbudowania lub nabycia Rząd upoważnił koncesyonaryuszkę z tym wyraźnym dodatkiem, że nie mają stanowić przynależności kolejowej.

Wittek r. w.

132.

Rozporządzenie Ministerstwa skarbu z dnia 16. lipca 1899,

o ustanowieniu Urzędu wymiaru należności w Grazu.

Na zasadzie Najwyższego postanowienia z dnia 6. maja 1899, ustanawia się z dniem 1. sierpnia 1899 w Grazu Urząd wymiaru należności.

Urzędowi temu przekazuje się w obrębie miasta Grazu, stolicy krajowej, tudzież w obrębie sądu powiatowego dla okolicy miasta Grazu, wszelkie wymierzanie i zarachowywanie należności przypadających na zasadzie ustawy z dnia 9. lutego 1850, Dz. u. p. Nr. 50, jakoteż późniejszych ustaw i rozporządzeń, tudzież w ogóle załatwianie wszelkich tych czynności, które w sprawach dotyczących się należności stęplowych i bezpośrednich (z wyjątkiem zawiadywania materyałem stęplowym), taks i opodatkowania obrotu papierów publicznych, należą do zakresu działania władz skarbowych kierujących pierwszej instancji.

Kaizl r. w.

133.**Rozporządzenie Ministerstwa handlu w porozumieniu z Ministerstwami spraw wewnętrznych i skarbu z dnia 16. lipca 1899,**

zabraniające handlu obnośnego na obszarze miasta Wiener-Neustadt.

Na zasadzie §. 10 patentu cesarskiego z dnia 4. września 1852, Dz. u. p. Nr. 252 i §. 5 odnośnego przepisu wykonawczego, zabrania się począwszy od dnia 1. września 1899 handlu obnośnego na obszarze miasta Wiener-Neustadt.

Zakaz ten nie stosuje się do mieszkańców okolic pod względem handlu obnośnego szczególnie uprzywilejowanych, które wymienione są w §. 17 tegoż patentu o handlu obnośnym i w odnośnych rozporządzeniach dodatkowych.

Zakaz niniejszy nie narusza też wzmiankowanej w §. 60, ustęp 2 ustawy przemysłowej sprzedaży po domach i na ulicy przedmiotów konsumpcyjnej codziennej tamże oznaczonych.

Thun r. w.

Kajzl r. w.

Di Pauli r. w.

134.**Rozporządzenie Ministra handlu w porozumieniu z Ministrem wyznań i oświaty z dnia 26. lipca 1899,**

wymieniające zakłady przemysłowo-naukowe, których świadectwa uprawniają do rozpoczęcia przemysłów rękodzielniczych.

W uzupełnieniu rozporządzeń ministeryalnych z dnia 17. września 1883, Dz. u. p. Nr. 150, z dnia 24. kwietnia 1885, Dz. u. p. Nr. 57, z dnia 20. października 1887, Dz. u. p. Nr. 121, z dnia 25. marca 1891, Dz. u. p. Nr. 50, z dnia 29. maja 1893, Dz. u. p. Nr. 97 i z dnia 13. września 1899,

Dz. u. p. Nr. 219, wymieniających zakłady naukowo-przemysłowe, których świadectwa, jeżeli inne zastrzeżenia ustawowe zostaną ziszczone, uprawniają do rozpoczęcia przemysłów rękodzielniczych, rozporządza się co następuje:

Do spisu zakładów przemysłowo-naukowych, których świadectwa, potwierdzające skończenie z dobrym skutkiem kursów w tychże zakładach, uprawniają do rozpoczęcia i samodzielnego wykonywania dotyczących przemysłów rękodzielniczych, wciągają się następujące szkoły przemysłowo-zawodowe:

do 1. dla przemysłu tokarskiego: szkoła zawodowa przemysłu drzewnego w Kołomyi i krajowa szkoła zawodowa przemysłu stolarskiego i tokarskiego w Stanisławowie;

do 3. dla rzemiosła kowali sprzętowych i nożowników: szkoła zawiadowców warsztatowych dla przemysłów mechaniczno-technicznych w niemieckiej szkole przemysłowej rządowej w Bernie;

do 7. dla rzemiosła garncarskiego: krajowa szkoła zawodowa przemysłu garncarskiego w Kołomyi;

do 9. dla rzemiosła ślusarskiego: szkoła zawodowa przemysłu drzewnego i żelaznego w Brucku n. M. i szkoła zawiadowców warsztatowych dla przemysłów mechaniczno-technicznych w niemieckiej szkole przemysłowej rządowej w Bernie;

do 10. dla rzemiosła stolarskiego: szkoły zawodowe przemysłu drzewnego w Dolhopolu i Kołomyi; tudzież krajowe szkoły zawodowe przemysłu stolarskiego i tokarskiego w Stanisławowie.

Nakoniec przyznaje się świadectwom skończenia szkół zawodowych koszykarstwa w Bleistadzie, Fogliano, Senftenbergu i Żadze, jakoteż świadectwa skończenia oddziału koszykarstwa w szkole zawodowej przemysłu drzewnego w Dolhopolu skutek prawny dowodu uzdolnienia do przemysłu koszykarskiego, dalej świadectwom szkoły zawiadowców warsztatowych dla przemysłów mechaniczno-technicznych w niemieckiej szkole przemysłowej rządowej w Pilzni, skutek prawny dowodu uzdolnienia do rozpoczęcia przemysłu kowalckiego.

Bylandt r. w.

Di Pauli r. w.

Dziennik ustaw państwa

dla

królestw i krajów w Radzie państwa reprezentowanych.

Część LVIII. — Wydana i rozesłana dnia 31. lipca 1899.

Treść: № 135. Rozporządzenie, ustanawiające na kampanię 1899/1900 wymiar zabezpieczenia niechybnej płatności na wypadek zwrotu bonifikacyi płaconej przy wywozie cukru.

135.

Rozporządzenie Ministerstwa skarbu z dnia 28. lipca 1899,

ustanawiające na kampanię 1899/1900 wymiar zabezpieczenia niechybnej płatności na wypadek zwrotu bonifikacyi płaconej przy wywozie cukru.

Na zasadzie §. 3 części V. cesarskiego rozporządzenia z dnia 17. lipca 1899, Dz. u. p. Nr. 120, postanawia się, że poszczególne zakłady fabrykacyi cukru tego rodzaju, o którym wspomina §. 1, l. 1 ustawy o opodatkowaniu cukru, jako zabezpieczenie niechybnej płatności na wypadek ewentualnego zwrotu bonifikacyi w okresie wyrobu cukru 1899/1900, zamiast kwoty zabezpieczenia mającej się zapłacić według rozporządzenia Ministerstwa skarbu z dnia 20. maja 1899, Dz. u. p. Nr. 92, mają zapłacić taką kwotę, jakąby poszczególne zakłady fabrykacyi cukru z tytułu zwrotu bonifikacyi

placić miały, gdyby indywidualne rozdzielanie zwrotu przypadającego prawdopodobnie w okresie wyrobu 1899/1900 na zakłady fabrykacyi cukru w królestwach i krajach w Radzie państwa reprezentowanych, przedsięwzięto, biorąc za podstawę wyniki fabrykacyi tej kampanii, według postanowień części V. powyżej powołanego cesarskiego rozporządzenia.

Kwotę zabezpieczenia, w taki sposób obliczoną, należy zaokrąglić przez podwyższenie kwot mniejszych od 50 zł. na 50 zł., a kwot większych od 50 zł. na 100 zł.

Właściwa władza pierwszej instancyi oznajmi poszczogólnym zakładom fabrykacyi cukru kwoty zabezpieczenia na zakłady te przypadające.

Dla tych zakładów fabrykacyi cukru, które w okresie wyrobu 1898/99 jeszcze nie były w ruchu, ustanawia się rzecone zabezpieczenie dla każdego w kwocie 22.000 zł. (dwadzieścia dwa tysiące złotych).

Kaizl r. w.

Dziennik ustaw państwa

dla

królestw i krajów w Radzie państwa reprezentowanych.

Cześć LIX. — Wydana i rozesłana dnia 1. sierpnia 1899.

Treść: (M 136—142.) 136. Dokument koncesyjny na kolej lokalną od Mutienic do Kijowa. — 137. Rozporządzenie, którem uzupełnia się postanowienia co do ekspedycyowania twardych przędz grzebiennych z wełny lśniącej (przędz na osnowę) ponad Nr. 30 metryczny, pojedynczych lub podwójnych, surowych. — 138. Rozporządzenie, którem uzupełnia się postanowienia abecedowego spisu towarów taryfy cłowej pod wyrazami „Płótno introligatorskie“, tudzież „Cerata płócienna i kitajkowa“. — 139. Rozporządzenie, dotyczące się zmiany niektórych postanowień abecedowego spisu towarów taryfy cłowej pod wyrazem „Żelazo i towary żelazne“. — 140. Obwieszczenie o przedłużeniu terminu skończenia budowy kolei małej prowadzącej od Placu szkolnego ulicami Królewską, Młyńską i Praską do zakładu gazowego w Cieplicach. — 141. Rozporządzenie, dotyczące się terminu, w którym ustawa z dnia 25. lipca 1871, wchodzi w życie w księstwie salzburskiem. — 142. Obwieszczenie o zmianie nazw delegacyi królewsko węgierskiej komory głównej w Rjece znajdujących się w *punto franco* i w przystani Barossa.

136.

Dokument koncesyjny z dnia 14. lipca 1899,

na kolej lokalną od Mutienic do Kijowa.

Na zasadzie Najwyższego upoważnienia nadaje w porozumieniu z interesowanymi Ministerstwami berneńskiej Spółce kolei lokalnych o to proszącej, koncesyę do wybudowania i utrzymywania w ruchu kolei żelaznej ruchoziennej, która wybudowana być ma jako lokalna o szlaku normalnym od stacyi Mutienice kolei lokalnej Zajece—Hodonin na Dubniany do stacyi Kijów linii Berno—Jar Vlara uprzywilejowanej Spółki austriacko-węgierskiej kolei państwa wraz z koleją podjazdową do szybu Rudolfa a to w myśl postanowień ustawy o koncesyach na koleje żelazne z dnia 14. września 1854, Dz. u. p. Nr. 238, jakoteż ustawy z dnia 31. grudnia 1894, Dz. u. p. Nr. 2 z r. 1895, pod następującymi warunkami i zastrzeżeniami:

§. 1.

Co do kolei będącej przedmiotem niniejszego dokumentu koncesyjnego, używa koncesyonaryuszka

dobrodziejstw w artykule V ustawy z dnia 31. grudnia 1894, Dz. u. p. Nr. 2 z r. 1895 przewidzianych.

§. 2.

Spółka obowiązana jest rozpocząć budowę kolei koncesyonowanej niezwłocznie po otrzymaniu pozwolenia do budowania, skończyć najpóźniej w przeciągu dwóch lat, licząc od dnia dzisiejszego, gotową kolej oddać na użytek publiczny i utrzymywać w ruchu bez przerwy przez cały okres koncesyjny.

Jako rękojmię dotrzymania powyższego terminu budowy, jakoteż wykonania i urządzenia kolei zgodnie z koncesyą, dać ma Spółka kaucyę w sumie 5.000 zł. w papierach wartościowych, w których wolno lokować pieniądze sieroce.

W razie niedotrzymania powyższego zobowiązania, kaucya ta uznana być może za przepadłą.

§. 3.

Do wybudowania kolei koncesyonowanej nadaje się Spółce prawo wywłaszczenia podług przepisów ustawowych w tej mierze obowiązujących.

Takież samo prawo nadane będzie Spółce do wybudowania wszelkich kolei podjazdowych, których budowę Rząd ze względu na dobro publiczne uznałby za potrzebną.

§. 4.

We względzie budowy kolei koncesyonowanej i ruchu na niej zastosować się powinna Spółka do osnowy niniejszego dokumentu koncesyjnego i do warunków koncesyjnych, które Ministerstwo kolei żelaznych ustanowi, jakoteż do istniejących w tej mierze ustaw i rozporządzeń, mianowicie do ustawy o koncesyach na koleje żelazne z dnia 14. września 1854, Dz. u. p. Nr. 238 i Porządku ruchu kolei z dnia 16. listopada 1851, Dz. u. p. Nr. 1 z r. 1852, tudzież do ustaw i rozporządzeń, jakieby w przyszłości zostały wydane. Pod względem ruchu będzie można odstąpić od środków bezpieczeństwa i przepisów ruchu ustanowionych w Porządku ruchu kolei żelaznych i w odnośnych postanowieniach dodatkowych o tyle, o ile ze względu na szczególne stosunki obrotu i ruchu a w szczególności ze względu na zmniejszenie chyżości, Ministerstwo kolei żelaznych uzna to za dopuszczalne, a trzymać się należy osobnych przepisów ruchu, które w tej mierze wyda Ministerstwo kolei żelaznych.

§. 5.

W celu zgromadzenia kapitału dla koncesyonowanej kolei, nadaje się Spółce prawo emitowania akcji pierwszeństwa, a to za osobnem zezwoleniem Rządu i pod warunkami, które on ustanowi tudzież w sumie, którą Rząd wyznaczy.

Cyfra kapitału zakładowego rzeczywistego jakoteż imiennego podlega zatwierdzeniu Rządu.

W tym względzie przyjmuje się za zasadę, że oprócz kosztów na sporządzenie projektu, budowę i urządzenie kolei łącznie z kosztami sprawienia taboru kolejowego, jakoteż na uposażenie funduszu zasobnego, który ma Rząd oznaczyć rzeczywiście wyłożonych i należycie udowodnionych, z doliczeniem odsetek interkalarnych rzeczywiście zapłaconych w okresie budowy i straty na kursie, gdyby rzeczywiście była poniesiona przy gromadzeniu kapitału, żadne wydatki jakiegobądź rodzaju nie mogą być liczone.

Gdyby po wybudowaniu kolei jeszcze jakie nowe budowle wystawione lub urządzenia ruchu pomnożone być miały, koszta przez to poniesione mogą być doliczone do kapitału zakładowego, jeżeli

Rząd pozwolił na wzniesienie projektowanych nowych budowli lub pomnożenie urządzeń ruchu i jeżeli koszta będą należycie wykazane.

Cały kapitał zakładowy umorzony być ma w okresie koncesyjnym według planu amortyzacji przez Rząd zatwierdzonego.

Formularze emitować się mających obligacji pierwszeństwa, podlegają zatwierdzeniu Rządu.

§. 6.

Transporty wojskowe przewożone być muszą po cenach taryfowych niższych. Taryfę wojskową stosuje się do przewozu osób i rzeczy według postanowień, które tak w tej mierze jak i względem ulg dla podróżujących wojskowych na austriackich kolejach państwa kiedykolwiek obowiązywać będą.

Postanowienia te stosowane będą także do Obrony krajowej i Pospolitego ruszenia obu połów monarchii, do strzelców krajowych tyrolskich i do żandarmeryi, a to nietylko gdy podróżują kosztem skarbu, lecz także gdy jadą po służbie o własnym koszcie na ćwiczenia wojskowe i zgromadzenia kontrolne.

Spółka zobowiązuje się przystąpić do zawartej przez austriackie spółki kolejowe umowy względem zakupienia i utrzymywania w pogotowiu środków do transportów wojskowych, pomagania sobie nawzajem swoją służbą i swoimi taborami w razie przewożenia większych transportów wojskowych, do przepisów dla kolei żelaznych na wypadek wojny, jakie będą kiedykolwiek obowiązywały, jakoteż do umowy dodatkowej o przewożeniu na rachunek skarbu wojskowego obłożnie chorych i rannych, która weszła w wykonanie od dnia 1. czerwca 1871.

Przepis dotyczący się przewożenia transportów wojskowych kolejami żelaznymi, który kiedykolwiek będzie obowiązywał, tudzież przepisy dla kolei żelaznych na wypadek wojny, jakie będą kiedykolwiek obowiązywały, nabywają dla Spółki mocy obowiązującej od dnia otwarcia ruchu na kolei koncesyonowanej. Przepisy rzeczonoego rodzaju, które dopiero po tym terminie zostaną wydane i w Dzienniku ustaw państwa nie będą ogłoszone, staną się dla Spółki obowiązującymi wtedy, gdy zostaną jej urzędownie podane do wiadomości.

Zobowiązania te ciężą na Spółce tylko o tyle, o ile będzie możliwem dopełnienie ich na tej linii jako na kolei drugorzędnej a w skutek tego zbudowanej, urządzonej i eksploatowanej z dozwoleńmi ułatwieniami.

Spółka zobowiązuje się przy obsadzeniu posad mieć wzgląd na wysłużonych podoficerów armii, marynarki wojennej i obrony krajowej w myśl ustawy z dnia 19. kwietnia 1872, Dz. u. p. Nr. 60.

§. 7.

Do przewozu korpusów straży cywilnej (Straży bezpieczeństwa, Straży skarbowej itp.) stosowane być mają podobnie niższe pozycje taryfowe przepisane dla transportów wojskowych.

§. 8.

Koncesję nadaje się z ochroną przeciw zakładaniu nowych kolei w myśl §u 9go, lit. b) ustawy o koncesjach na koleje żelazne na lat (90) dziewięćdziesiąt, licząc od dnia dzisiejszego a po upływie tego czasu utraci ona moc swoją.

Rząd może także przed upływem przerweczonego czasu uznać koncesję za nieistniejącą nadal, gdyby określone w §. 2im zobowiązania pod względem rozpoczęcia i skończenia budowy, tudzież otwarcia ruchu nie były dopełnione, o ile przekroczenie terminu nie dałoby się usprawiedliwić w myśl §u 11go, lit. b) ustawy o koncesjach na koleje żelazne.

§. 9.

Wyjąwszy przypadek wyraźnego zezwolenia Rządu, Spółka nie jest upoważniona do odstąpienia trzecim osobom utrzymywania ruchu na kolei koncesjonowanej.

Rząd zastrzega sobie prawo objęcia ruchu na kolei koncesjonowanej i utrzymywania go aż do upływu okresu koncesyjnego na rachunek Spółki mianowicie w tym przypadku, gdyby kolej ta została bezpośrednio połączona z jedną z tych kolei, na których ruch utrzymuje Rząd.

W przypadku takim Spółka zwracać ma Rządowi koszta z powodu utrzymywania ruchu rzeczywiście ponoszone lub według okoliczności, ryczałtowo oznaczone.

Zresztą warunki tego utrzymywania ruchu przepisane będą w kontrakcie, który zawarty będzie ze Spółką.

§. 10.

Spółka obowiązana jest mieć pieczęć o urządzenie na rzecz swoich funkcjonaryuszów zaopatrzenia dla inwalidów i starców, i w tym celu

przystąpić do kasy emerytalnej związku austriackich kolei lokalnych, jeśliby dla koncesjonowanego przedsiębiorstwa kolejowego nie była utworzona własna kasa emerytalna przynajmniej takie same korzyści członkom następcząca jak kasa rzeczownego związku,

§. 11.

Spółka obowiązana jest pod warunkami i zastrzeżeniami w artykule XIIym ustawy z dnia 31. grudnia 1894 (Dz. u. p. Nr. 2 z r. 1895) podanemi, dozwolić Rządowi na jego żądanie każdego czasu współużywania kolei do obrotu między kolejami już istniejącymi lub dopiero w przyszłości powstać mającymi, na których Rząd ruch utrzymuje, w taki sposób, że Rząd będzie mógł z prawem ustanawiania taryf przysyłać lub pozwolić przysyłać tak całe pociągi jak i pojedyncze wozy koleją współużywaną lub niektórymi jej częściami, za opłatą stosownego wynagrodzenia.

§. 12.

Rząd zastrzega sobie prawo odkupienia kolei koncesjonowanej po jej wybudowaniu i otwarciu na niej ruchu kiedykolwiek, pod następującymi warunkami:

1. Dla oznaczenia ceny odkupu policzone będą czyste dochody roczne przedsiębiorstwa w ciągu ostatnich zamkniętych lat siedmiu przed chwilą odkupu, z nich strącone będą czyste dochody najniepomyślniejszych dwóch lat, poczem obliczony będzie średni dochód czysty pozostałych lat pięciu.

Gdyby kolej miała być odkupiona po upływie czasowego, w §. 1 ustanowionego uwolnienia od podatków, podatki i dodatki do podatków ciężące na odkupionem przedsiębiorstwie kolejowem i wszelkie inne pobyry publiczne uważać się będzie przy obliczaniu czystych dochodów rocznych za wydatki ruchu.

Jeżeli obowiązek płacenia podatku istniał nie przez wszystkie lata, podług których oblicza się sumę średnią, w takim razie także co do lat wolnych od podatku obliczyć należy podatek razem z dodatkami według stopy procentowej pierwszego roku podlegającego podatkowi i potrącić z przychodów.

Ze względu jednak, że stosownie do §. 131, lit. a) ustawy z dnia 25. października 1896, Dz. u. p. Nr. 220, opłacać się ma od renty odkupu podatek dziesięcioprocentowy, doliczyć należy do czystych dochodów w taki sposób obliczonych dodatek wynoszący jedną dziesiątą tych czystych dochodów.

Czysty średni dochód w myśl powyższego postanowienia obliczony, płacić się będzie Spółce jako wynagrodzenie za kolej odkupioną aż do upływu okresu koncesyjnego w ratach półrocznych płatnych z dotu dnia 30. czerwca i dnia 31. grudnia każdego roku.

2. Gdyby jednak kolej miała być odkupiona przed upływem siódmego roku ruchu lub gdyby średni dochód czysty, w myśl postanowień ustępu 1 obliczony, bez dodatku tamże wzmiankowanego, nie wynosił najmniej takiej sumy rocznej, jaka jest potrzebna na oprocentowanie po cztery od sta kapitału zakładowego przez Rząd zatwierdzonego i na umorzenie go w ciągu całego okresu koncesyjnego, w takim razie wynagrodzenie, które państwo ma zapłacić za kolej odkupioną, będzie polegało na tem, że państwo płacić będzie Spółce wzmiankowaną powyżej ratę ryczałtową w ratach półrocznych płatnych z dotu dnia 30. czerwca i dnia 31. grudnia każdego roku i zwracać będzie Spółce podatek rentowy od tej renty odkupu opłacać się mający.

3. Państwo zastrzega sobie prawo objęcia kiedykolwiek do spłacenia z własnych funduszy w miejsce Spółki, pożyczki zaciągnięte w celu uzyskania kapitału dla kolei koncesyonowanej, a to w kwocie jeszcze nieumorzonej według zatwierdzonego planu amortyzacyi i zalegającej w chwili odkupienia, w którym to razie reszta odkupu płacić się mająca, zmniejszyłaby się o sumę potrzebną na oprocentowanie i umorzenie oznaczonego kapitału pożyczki, jakoteż w danym razie o odpowiednią potrzebną sumę kwotę dodatku, doliczać się mającego do dochodu średniego w myśl postanowień ustępu 1.

4. Państwo zastrzega sobie nadto, że wolno mu będzie w każdym czasie zamiast niepłatnych jeszcze rent w myśl postanowień powyższych punktów Spółce płacić się mających, zapłacić kapitał wyrównywający zdyskontowanej przez potrącenie odsetek od odsetek po cztery od sta na rok wartości kapitałowej tych rent po strąceniu jak się samo przez się rozumie dodatku, gdyby w myśl postanowień ustępu 1 zawierał się w tych rentach.

Gdyby państwo zamierzało w taki sposób spłacić kapitał, wolno mu będzie użyć do tego podług własnego wyboru gotówki lub obligacyi długu państwa jakiegokolwiek rodzaju. Obligacye długu państwa liczone będą w takim razie po kursie pieniężnym średnim, jaki obligacye długu państwa tego samego rodzaju, notowane urzędownie na giełdzie wiedeńskiej, będą miały w ciągu półroczu bezpośrednio poprzedzającego.

5. Przez odkupienie kolei i od dnia tego odkupienia przechodzi na państwo za wypłatą wy-

nagrodzenia pod ll. 1 aż do 4 przepisane bez dalszej zapłaty własność wolna od ciężarów a względnie obciążona tylko zalegającami jeszcze pozostałościami pożyczek za zezwoleniem Rządu zaciągniętych i używanie kolei niniejszem koncesyonowanej ze wszystkimi do niej należąciami ruchomościami i nieruchomościami, licząc tu także tabor wozowy, zapasy materiałów i kasowe, a według okoliczności koleje podjazdowe własnością Spółki będące a przedsiębiorstwa poboczne Spółki, jakoteż fundusze obrotowe i zasobne z kapitału zakładowego utworzone, o ileby te ostatnie za zezwoleniem Rządu nie były już użyte stosownie do swego przeznaczenia.

6. Odkupienie na rzecz państwa nastąpić ma w każdym przypadku z rozpoczęciem się roku kalendarzowego, uchwała zaś Rządu, tycząca się odkupienia, oznajmiona będzie przedsiębiorstwu kolejowemu najpóźniej aż do 31. października roku bezpośrednio poprzedniego w formie deklaracyi.

W deklaracyi tej oznaczone będą następujące szczegóły:

- a) termin, od którego nastąpi odkupienie;
- b) przedsiębiorstwo kolejowe, będące przedmiotem odkupienia i inne przedmioty majątku, które, bądźto jako przynależność przedsiębiorstwa kolejowego, bądź też na zaspokojenie pretensyi państwa z tytułu gwarancyi lub z jakichkolwiek tytułów prawnych przejść mają na państwo;
- c) kwota ceny odkupu (l. 1 aż do 4), którą państwo zapłacić ma przedsiębiorstwu kolejowemu, według okoliczności obliczona tymczasowo z zastrzeżeniem późniejszego sprostowania, z oznaczeniem terminu i miejsca płatności.

7. Rząd zastrzega sobie prawo ustanowienia jednocześnie z doręczeniem deklaracyi co do odkupienia, osobnego komisarza do czuwania nad tem, żeby stan majątku, począwszy od tej chwili, nie został zmieniony na szkodę państwa.

Począwszy od chwili oznajmienia o odkupieniu, wszelka sprzedaż lub obciążenie nieruchomości majątkowych, w deklaracyi o odkupieniu wymienionych, podlega przyzwoleniu osobnego komisarza.

Toż samo rozumie się o wszelkiem przyjęciu nowych zobowiązań, przekraczających granicę regularnego sprawowania interesów lub uzasadniających trwałe obciążenie.

8. Spółka obowiązana jest mieć o to staranie, żeby Rząd mógł w dniu na odkupienie wyznaczonym, objąć w fizyczne posiadanie wszystkie przedmioty majątku w deklaracyi o odkupieniu wymienione.

Gdyby Spółka nie uczyniła zadość temu zobowiązaniu, Rząd będzie miał prawo nawet bez jej zezwolenia i bez wdania się sądu, objąć w fizyczne posiadanie przedmioty majątku powyżej oznaczone.

Począwszy od chwili odkupienia, ruch na kolei odkupionej odbywać się będzie na rachunek państwa a przeto od tej chwili wszelkie dochody ruchu przechodzą będą na rzecz państwa, wszelkie zaś wydatki ruchu na karb państwa.

Czyste dochody, jakie okażą się z obrachunku aż do chwili odkupienia, pozostaną własnością przedsiębiorstwa kolejowego, które natomiast odpowiadać ma samo za wszelkie należności obrachunkowe i za wszelkie inne długi pochodzące z budowy i ruchu kolei aż do chwili powyższej.

9. Rząd zastrzega sobie prawo zahipotekowania na podstawie deklaracji o odkupieniu (l. 6), prawa własności państwa na wszystkich nieruchomościach majątkowych w skutek odkupienia na państwo przechodzących.

Spółka obowiązana jest oddać Rządowi na jego żądanie do rozporządzenia wszelkie dokumenty prawne, jakichby od niej jeszcze do tego celu potrzebował.

§. 13.

Gdy koncesya upłynie i od dnia jej upłynięcia przechodzi na państwo bez wynagrodzenia wolna od ciężarów własność i używanie kolei koncesyjonowanej i wszystkich ruchomych i nieruchomych przynależności, licząc tu także tabor wozowy, zapasy materiałów i kasowe, koleje podjazdowe i przedsiębiorstwa poboczne, gdyby je Spółka posiadała, jakoteż fundusze obrotowe i zasobne z kapitału zakładowego utworzone, w rozmiarze wzmiankowanym w §. 12, ustępie 5.

Tak wtedy gdy koncesya upłynie, jak i w razie odkupienia kolei (§. 12), zatrzyma Spółka na własność fundusz zasobny, utworzony z własnych dochodów przedsiębiorstwa i aktywa obrachunkowe, gdyby istniały, tudzież te osobne zakłady i budynki z własnego majątku wzniesione lub nabyte, do których zbudowania lub nabycia Rząd upoważnił Spółkę z tym wyraźnym dodatkiem, że nie mają stanowić przynależności kolejowej.

§. 14.

Rząd ma prawo przekonywać się, czy budowa kolei i jej urządzenia ruchu są we wszystkich częściach wykonane trwale i utrzymywane w dobrym

stanie, tudzież zarządzać, żeby wadom w tym względzie zapobieżono lub takowe usunięto.

Rząd ma także prawo wglądania w zarząd przez wydelegowanego funkcyjaryusza a w szczególności nadzorowania w wszelki sposób, jaki uzna za stosowny, aby budowę wykonano zgodnie z projektem i kontraktami, i wydelegowania do nadzoru nad tem funkcyjaryuszów na koszt Spółki.

§. 15.

Nadto zastrzega sobie Rząd prawo, że gdyby pomimo poprzedniego ostrzeżenia dopuszczono się ponownie naruszenia lub zaniedbania jednego z obowiązków, w dokumencie koncesyjnym, warunkach koncesyjnych lub ustawami przepisanych, będzie temu zapobiegał środkami odpowiadającymi ustawom, a według okoliczności uzna koncesję jeszcze przed upływem okresu koncesyjnego, na który została nadana, za nieistniejącą nadal.

Witek r. w.

137.

Rozporządzenie Ministerstw skarbu i handlu z dnia 22. lipca 1899,

którem uzupełnia się postanowienia co do ekspedycjonowania twardego przędz grzebiennych z wełny lśniącej (przędz na osnowę) ponad Nr. 30 metryczny, pojedynczych lub podwójnych, surowych.

W porozumieniu z interesowanymi Ministerstwami królewsko węgierskimi uzupełnia się postanowienia dotyczące się ekspedycjonowania przędz na osnowę, zawarte pod II. w Instrukcyi do badania na osnowach przędz wełnianych (rozporządzenie z dnia 21. maja 1887, Dz. u. p. Nr. 57), jak następuje:

Próbki przędz, deklarowanych do oczenia jako przędza na osnowę Nr. 154 b) podlegająca cłu niższemu, nadsyłać należy na c. k. Komorę główną w Wiedniu jeszcze tego samego dnia, w którym odbywają się oględziny przędz na komorze wchodowej.

Zostawia się stronie do woli czekać lub nie czekać aż do nadejścia wyводу c. k. Komory głównej w Wiedniu z ekspedycją i wydaniem przędz. Jeżeli strona nie życzy sobie czekać, można wydać przędzę za opłatą cła po 1 zł. 50 c. tylko w takim razie, jeżeli komora ekspedycyjna nabierze po sumiennem zbadaniu przekonania, że przędza odpowiada pod każdym względem wymogom ustanowionym dla podlegającej cłu niższemu przędzcy

na osnowę w instrukcyi do badania na komorach przedz wełnianych, przyczem jednak na przyszłość pomijając należy tę okoliczność, czy przedza jest po natłuszczeniu przedziona lub też nie: jeżeli komora ekspedycyjna nie nabrała tego przekonania, można przedzę wydać stronie tylko za zabezpieczeniem cła, jakie stosownie do okoliczności przypadku należy się od przedz szczególnie nie wymienionych.

Badanie na c. k. komorze głównej w Wiedniu wykonać należy jak najrychlej (najpóźniej w przeciągu 4 dni) i o wyniku onegoż uwiadomić komorę ekspedycyjną w każdym z osobna przypadku niezwłocznie.

W przypadkach wątpliwych wykonać należy to badanie na c. k. Komorze głównej w Wiedniu w następujący sposób:

1. Przedewszystkiem stwierdzić należy przez staranne zbadanie, według okoliczności zapomocą mikroskopu, czy przedza zawiera oprócz włosów zwierzęcych także inne przedziwa.

2. Jeżeli tak nie jest, rozkręca się ostrożnie kilka kawałków nici, mniej więcej po 30 *cm* długości i bada się czy przedza zawiera włosy wełniane o długości podanej w instrukcyi do badania przedz wełnianych (16 — 20 *cm*).

3. Jeżeli wynik tego badania nie jest dostatecznie pewny, przystępuje się do stwierdzenia średniej grubości włosów wełnianych w przedzy zawartych a to zapomocą mikroskopu opatrzonego mikrometrem ocznym. Powiększenie wynosić ma około 1 : 300.

4. W tym celu najprzód odwinąć należy z najoju przedzy lub motka nić takiej długości, żeby z niej w trzech miejscach oddalonych od siebie po 50 *cm* można wyciąć po kawałku około 70 *mm* długim,

5. Te krótkie kawałki kładzie się na tabliczce drewnianej czarnym sukniem lub aksamitem powleczonej, przytwierdza się je na jednym końcu galeczką woskową i dwiema igłami preparacyjnymi (według okoliczności z użyciem przyrządu do zapobiegania skręcaniu się przedzy) rozsowna się ostrożnie w taki sposób, żeby można było widzieć wszystkie poszczególne włosy.

6. Z każdego kawałka nici przysposobionego w taki sposób, bierze się szczypczykami trzy włosy średniej grubości (a więc z pominięciem nader cienkich i nader grubych) i kładzie się takowe na szkiełku przedmiotowym.

Do wybierania włosów, które mają być mierzone zaleca się użycie lupy.

7. Położywszy szkiełko przykrywkowe, mierzy się grubość każdego z osobna kawałka włosa zapo-

mocą mikrometru ocznego, z użyciem mikrometru przedmiotowego do dokładnego stwierdzenia wymiarów tamtegoż i zapisuje się otrzymany wymiar każdego włókna wełny w tysięcznych częściach milimetra. Wybrane kawałki włosów powinny podczas tej czynności leżeć wyprostowane równolegle od siebie i mają być galeczkami woskowymi przytwierdzone do szkiełka przedmiotowego, poza szkiełkiem przykrywkowym. Miejsca, w których poszczególne kawałki włosów mają być mierzone, wybierać należy zawsze ze względem na to, że chodzi o oznaczenie wymiaru średniego. Zresztą celem rozjaśnienia obrazu wpuszcza się kroplę wody pomiędzy szkiełko przedmiotowe a szkiełko przykrywkowe.

8. Otrzymane tym sposobem dziewięć liczb dodaje się a sumę dzieli się przez dziewięć. Iloraz wyraża średnią grubość włosów wełny zawartych w przedzy. Jeżeli grubość ta wynosi $\frac{34}{1000}$ *mm* (34 mikra) lub więcej, przedza należy do Nr. 154 *b* taryfy, o ile zarazem ziszczają się także inne warunki, pod któremi można przedzę zaliczyć do tego numeru taryfy.

9. Jeżeli w toku badania powstanie wątpliwość co do jego trafności, należy je ponowić w taki sam sposób na innym kawałku próbki.

Rozporządzenie niniejsze wchodzi w wykonanie dnia 15. sierpnia b. r.

Kaizl r. w.

Di Pauli r. w.

138.

Rozporządzenie Ministerstw skarbu i handlu z dnia 22. lipca 1899,

którem uzupełnia się postanowienia abecadłowego spisu towarów taryfy cłowej pod wyrazami „Płótno introligatorskie,” tudzież „Cerata płócienna i kitajkowa“.

W porozumieniu z interesowanemi Ministerstwami królewsko węgierskiemi uzupełniają się postanowienia pod wyrazami „Płótno introligatorskie“ w abecadłowym spisie towarów taryfy cłowej następująca uwaga:

„Uwaga“ (po pierwszym ustępie):

„Od zaliczania do Nr. 211 nie są wyłączone także gładkie (t. j. nie szagrnowane itp.) tkaniny bawełniane w zwitkach o ile w ogóle jakoś ich świadczy niewątpliwie, że będą użyte jak płótno introligatorskie.“

W uwadze 4 do wyrazu „Cerata płócienna i kitajkowa“ przydać należy przy końcu odsylaczy: „i płótno introligatorskie“.

Rozporządzenie niniejsze wchodzi w wykonanie niezwłocznie.

Kaizl r. w.

Di Pauli r. w.

139.

Rozporządzenie Ministerstw skarbu i handlu z dnia 22. lipca 1899,

tyczące się zmiany niektórych postanowień abecedowego spisu towarów taryfy cłowej pod wyrazem „Żelazo i towary żelazne“.

W porozumieniu z interesowanymi Ministerstwami królewsko węgierskimi rozporządza się co następuje:

Na miejsce pierwszego ustępu uwagi 7 pod wyrazem „Żelazo i towary żelazne“ abecedowego spisu towarów wchodzi następujące postanowienie:

„Żelazo i stal ciągnięte tub walcowane (druć walcowane) grubości 6 mm lub mniej podlegają cłu ustanowionemu dla drutu pod Nr. 261 bis, bez względu na kształt przekroju. Nie stosuje się cło ustanowione dla drutu w ogólności wtedy, gdy jeden z wymiarów przekroju (średnica a względnie podstawa i wysokość, przyczem za podstawę uważa się bok najdłuższy), wynosi więcej niż 6 mm; jednakże wyroby otrzymane widocznie przez spłaszczenie z żelaza krągłego o grubości 6 mm lub mniej podlegają cłu ustanowionemu dla drutu także wtedy, gdy ich szerokość przenosi 6 mm.

W dodatku do 6 i 7 wykreśla się wyrazy „i 7“, tudzież „i drut“ jakoteż „a względnie na osi najkrótszej“ i umieścić należy ten dodatek pod uwagą 6 jako ostatni ustęp.

Rozporządzenie niniejsze wchodzi w wykonanie niezwłocznie.

Kaizl r. w.

Di Pauli r. w.

140.

Obwieszczenie Ministerstwa kolei żelaznych z dnia 24. lipca 1899,

o przedłużeniu terminu skończenia budowy kolei małej prowadzącej od Placu szkolnego ulicami Królewską, Młyńską i Praską do zakładu gazowego w Cieplicach.

Na zasadzie Najwyższego upoważnienia, przedłużony został do dnia 30. września 1900 termin

skończenia i otwarcia, będącej przedmiotem tutejszego obwieszczenia z dnia 23. marca 1897, Dz. u. p. Nr. 86, a prowadzącej od Placu szkolnego ulicami Królewską, Młyńską i Praską do zakładu gazowego w Cieplicach, linii pobocznej kolei małej od Cieplic do Eichwaldu, wybudowanej na zasadzie obwieszczenia c. k. Ministerstwa handlu z dnia 28. lutego 1895, Dz. u. p. Nr. 39.

Wittek r. w.

141.

Rozporządzenie Ministerstwa sprawiedliwości z dnia 26. lipca 1899,

tyczące się terminu, w którym ustawa z dnia 25. lipca 1871, Dz. u. p. Nr. 76, wchodzi w życie w księstwie Salzburskiem.

Na zasadzie §. 2 ustawy z dnia 25. lipca 1871, Dz. u. p. Nr. 76, zarządza się co następuje:

Ustawa z dnia 25. lipca 1871, Dz. u. p. Nr. 76, o potrzebie sporządzenia aktów notaryalnych w niektórych czynnościach prawnych, wchodzi w księstwie Salzburskiem w życie dnia 1. stycznia 1900.

Ruber r. w.

142.

Obwieszczenie Ministerstwa skarbu z dnia 26. lipca 1899,

o zmianie nazw delegacji królewsko węgierskiej komory głównej w Rjece znajdujących się w *punto franco* i w przystani Barossa.

Według doniesienia królewsko węgierskiego ministerstwa skarbu zmieniono dotychczasową nazwę delegacji królewsko węgierskiej głównej komory w Rjece znajdującej się w *punto franco* „II. számú tárházi m. kir. fővámbhivatali kirendeltség“ (Delegacja król. węgierskiej komory głównej w domu składowym Nr. II) na: „m. kir. fővámbhivatali kirendeltség a Salvatore rakparton“ (Delegacja król. węg. komory głównej na Riva Salvatore) a dotychczasową nazwę delegacji de jure samej komory głównej znajdującej się w przystani Barossa: „flumarai m. kir. fővámbhivatali kirendeltség“ (Delegacja król. węg. komory głównej nad Flumara) na „m. kir. fővámbhivatali kirendeltség a Baross kikötőben“ (Delegacja król. węg. komory głównej w przystani Barossa).

Kaizl r. w.



Dziennik ustaw państwa

dla

królestw i krajów w Radzie państwa reprezentowanych.

Część LX. — Wydana i rozesłana dnia 5. sierpnia 1899.

Treść: (№ 143—146.) 143. Rozporządzenie, którem zmienia się rozporządzenie z dnia 6. lipca 1893, dotyczące się egzaminu do służby rządowej techniczno-leśnej. — 144. Obwieszczenie o ustanowieniu komory pomocniczej 1. klasy na dworcu kolejowym w Johannegeorgenstadt (Saksonia). — 145. Obwieszczenie o zaliczeniu królewsko węgierskiej komory głównej Csik—Gyimes do tych komor (wechodowych), które wymienione są w załączce do rozporządzenia z dnia 15. lipca 1882 i o uchyleniu przysługującego królewsko węgierskiej komorze pomocniczej Csik—Gyimes upoważnienia do ekspedycyowania roślin. — 146. Obwieszczenie, podające do wiadomości termin, z którym wchodzi w wykonanie umowa pomiędzy monarchią austriacko-węgierską a Włochami, dotycząca się wzajemnego niesienia bezpłatnej pomocy ubogim chorym.

143.

Rozporządzenie Ministerstwa rolnictwa z dnia 26. lipca 1899,

którem zmienia się rozporządzenie z dnia 6. lipca 1893, Dz. u. p. Nr. 118, dotyczące się egzaminu do służby rządowej techniczno-leśnej.

Artykuł 1.

Niniejszem zmieniają się §§. 2, 3 i 5 ustęp 1, §. 7 ustęp 3, §§. 9 i 15 ustęp 2 i 3, §§. 23 i 25 rozporządzenia z dnia 6. lipca 1893, Dz. u. p. Nr. 118, dotyczące się egzaminu do służby rządowej techniczno-leśnej. i mają brzmienie jak następuje:

§. 2.

Ażeby być przypuszczonym do egzaminu, kandydat ma udowodnić:

1. złożenie egzaminów rządowych teoretycznych z nauki leśnictwa w szkole głównej ziemiaństwa w Wiedniu lub w zakładzie z nią na równi będącym;

2. uczęszczanie w szkole głównej ziemiaństwa w Wiedniu lub w zakładzie będącym z nim na równi, na wykłady o systemie leśniczym ujmowania dzikich potoków i złożenie z tego przedmiotu z dobrym skutkiem egzaminu u docenta, który go wykłada;

3. dwuroczne zajęcie praktyczne w lasach rządowych lub w lasach prywatnych pouczających, albo też w służbie techniczno-leśnej u Władz administracyjnych, a to po skończeniu zakładów naukowych pod l. 1 wzmiankowanych (praktykę dopełniająca).

§. 3.

W ciągu praktyki (§. 2, l. 3) winien kandydat utrzymywać dziennik swoich czynności w poszczególnych gałęziach służbowych, w którym zapisywał ma własne zapatrywania i spostrzeżenia.

§. 5, ustęp 1.

O przypuszczeniu do egzaminu decyduje Ministerstwo rolnictwa. Jeżeli dwuroczne zajęcie praktyczne (§. 2, l. 3) nie skończyło się jeszcze w terminie (§. 4) do podawania próśb wyznaczonym, okoliczność ta nie stoi na przeszkodzie przypuszczeniu do egzaminu, jednakże przepisana praktyka powinna się w takim razie aż do terminu egzaminu skończyć i trzeba to komisji egzaminacyjnej udowodnić.

§. 7, ustęp 3.

Do sprawozdania obowiązków kamisarzy egzaminacyjnych wyznaczać będzie Ministerstwo rolnictwa na okres pięcioletni piętnastu techników leśnych rządowych lub prywatnych i siedmiu urzędników sądowno-administracyjnych Ministerstwa rol-

nictwa lub zakresu służbowego tego Ministerstwa. Z grona tych komisarzy egzaminacyjnych powoławać będzie przewodniczący za poprzednim zezwoleniem Ministerstwa rolnictwa za każdym razem dwóch pierwszej, a jednego drugiej kategorii.

§. 9.

Na egzaminie trzymać się należy głównie kierunku praktycznego, a w szczególności należy mieć wzgląd na potrzeby służby rządowej techniczno-leśnej.

Egzamin dzieli się na piśmienny i ustny, który odbywa się po pierwszym. Egzamin ustny odbywa się najprzód w lesie a następnie w zamkniętym lokalu. Jednakże w razie niepogody przewodniczący może zarządzić, żeby egzamin w lesie odbył się po egzaminie ustnym w zamkniętym lokalu, lub podczas tegoż egzaminu, który się w takim razie przerywa.

Na egzaminie w lesie ma być komisarz sądowno-administracyjny wprowadzić także obecny, wszelako nie egzaminować.

§. 15, ustęp 2 i 3.

Kandydatowi uznanemu za niezdolnionego wyznaczyć należy termin, po upływie którego ma być przypuszczony do ponowienia całego egzaminu a w ciągu którego ma ciągle odbywać praktykę (§. 2, l. 3) i utrzymywać dziennik (§. 3).

Jeżeli komisya uzna, że kandydat jest wprawdzie dostatecznie przygotowany z ważniejszych przedmiotów egzaminu a mianowicie posiada dość wiedzy praktycznej do służby rządowej techniczno-leśnej, atoli co do niektórych przedmiotów egzaminu biegłość jego okazuje się do tej służby niewystarczającą, winna polecić mu złożenie egzaminu poprawczego z odnośnych przedmiotów po upływie oznaczonego terminu, wsbrzymując się z ostateczną decyzją co do wyniku egzaminu aż do złożenia tego egzaminu poprawczego. Zarazem komisya ma orzec czy egzamin poprawczy odbyć się ma tylko ustnie czy także piśmiennie i czy kandydat ma aż do tego czasu ciągle praktykować (§. 2, l. 3) i utrzymywać dziennik (§. 3).

§. 23.

Kandydaci, którzy jeszcze przed rokiem szkolnym, rozpoczynającym się po wejściu niniejszego rozporządzenia z dnia 4. lutego 1883, Dz. u. p. Nr. 16, a względnie na zasadzie §. 2, l. 1 rozporządzenia z dnia 6. lipca 1893, Dz. u. p. Nr. 118, najmniej jednoroczną praktykę leśniczą poprzedzającą wstąpienie do zakładu naukowego leśniczego, mogą być przypuszczeni do egzaminu rządowego, niniejszem rozporządzeniem urzędowego, nawet w tym razie, jeżeli oprócz owej wstępnej praktyki wykaza-

się jeszcze co najmniej jednoroczną praktyką według §. 2, l. 3 i jeżeli utrzymywali dziennik (§. 3) w czasie oznaczonym w §. 23, a względnie 3 rozporządzenia z dnia 6. lipca 1893, Dz. u. p. Nr. 118.

§. 25.

Czy egzamin złożony za granicą ma być uważany za równy egzaminowi rozporządzeniem niniejszem urzędowemu, jakoteż, czy przez egzamina złożone za granicą czyni się zadość wymaganiom §. 2, l. 1 i 2, orzekać będzie Ministerstwo rolnictwa w każdym z osobna przypadku.

Podobnie w każdym z osobna przypadku orzeka Ministerstwo rolnictwa o tem, czy i o ile sprawowanie obowiązków w leśnictwie różniące się od tego, które w §. 2, l. 3 jest oznaczone, może być uważane za dostateczne w celu przypuszczenia do egzaminu.

Artykuł II.

Rozporządzenie niniejsze nabywa mocy obowiązującej z dniem ogłoszenia.

Kast r. w.

144.

Obwieszczenie Ministerstwa skarbu z dnia 27. lipca 1899,

o ustanowieniu komory pomocniczej I. klasy na dworcu kolejowym w Johanngeorgenstadt (Saksonia).

Na dworcu kolejowym w Johanngeorgenstadt (Saksonia) ustanowiono komorę pomocniczą z nazwą „c. k. komora pomocnicza I. klasy Johanngeorgenstadt (dworzec kolejowy)“ i takowa rozpoczęła swą czynność dnia 15. maja 1899.

Komorze tej nadano ogólne upoważnienia do ekspedycyowania przysługujące komorze głównej II. klasy, dalej upoważnienie do zastosowywania skróconego postępowania awizacyjnego w obrocie kolejowym, następnie do potwierdzania wyprawdzania towarów przewozowych bez ograniczenia, dalej specjalne upoważnienie do postępowania przywozowego z fabrykatami tytoniowymi, które przywożą ze sobą podróżni a to aż do 7.5 kg włącznie, jakoteż do ekspedycyowania bez poboru cła, rzeczy podróżnych naprzód lub później wysłanych, a wreszcie wyjątkowe upoważnienie do postępowania wywozowego z piwem z zastrzeżeniem zwrotu podatku, tudzież z cukrem wyprowadzonym za linię cłową z rozszerzeniem prawa do bonifikacji wywozowej w myśl istniejących przepisów.

Kaizl r. w.

145.**Obwieszczenie Ministerstwa skarbu z dnia 29. lipca 1899,**

o zaliczeniu królewsko węgierskiej komory głównej Csik—Gyimes do tych komor (wchodowych), które wymienione są w załączce do rozporządzenia z dnia 15. lipca 1882 i o uchyleniu przysługującego królewsko węgierskiej komorze pomocniczej Csik—Gyimes upoważnienia do ekspedycyowania roślin.

Dodatkowo do rozporządzenia ministeryalnego z dnia 15. lipca 1882, Dz. u. p. Nr. 107, tyczącego się ostrożności, które mają być zachowywane w obrocie z zagranicą dla zapobieżenia przynoszeniu mszyny winnej (*Phylloxera vastatrix*) podaje się do wiadomości, że według zawiadomienia królewsko węgierskiego Ministerstwa skarbu, zaliczono także królewsko węgierską komorę główną w Csik—Gyimes do tych komor, które są wymienione w uwadze b) załączki powołanego rozporządzenia.

Równocześnie uchylono upoważnienie do ekspedycyowania roślin, przysługujące królewsko węgierskiej komorze pomocniczej w Csik—Gyimes.

Kaizl r. w.

146.**Obwieszczenie Ministerstwa spraw wewnętrznych z dnia 31. lipca 1899,**

podające do wiadomości termin, z którym wchodzi w wykonanie umowa pomiędzy monarchią austriacko-węgierską a Włochami, tyczące się wzajemnego niesienia bezpłatnej pomocy ubogim chorym.

Ogłoszona na zasadzie cesarskiego rozporządzenia z dnia 22. maja 1899, Dz. u. p. Nr. 102, umowa między monarchią austriacko-węgierską a Włochami, z dnia 25. czerwca 1896, Dz. u. p. Nr. 103 z r. 1899, tycząca się wzajemnego niesienia bezpłatnej pomocy ubogim chorym, wchodzi w wykonanie z dniem 1. października 1899, a to w skutek porozumienia dotyczących rządów osiągniętego w myśl artykułu V. umowy.

Thun r. w.



Dziennik ustaw państwa

dla

królestw i krajów w Radzie państwa reprezentowanych.

Część LXI. — Wydana i rozesłana dnia 12. sierpnia 1899.

Treść: (№ 147—149). 147. Rozporządzenie cesarskie o dalszem trwaniu ważności §. 1 rozporządzenia cesarskiego z dnia 19. lipca 1897. — 148. Obwieszczenie, dotyczące się wykonania rozporządzenia cesarskiego z dnia 15. lipca 1899, o dalszem trwaniu ważności §. 1 rozporządzenia cesarskiego z dnia 19. lipca 1897. — 149. Rozporządzenie, którem wydaje się nowy przepis o kwalifikacyi na nauczycieli, względnie o egzaminowaniu kandydatów do urzędu nauczycielskiego w szkołach nautycznych.

147.

Rozporządzenie cesarskie z dnia 15. lipca 1899,

o dalszem trwaniu ważności §. 1 rozporządzenia cesarskiego z dnia 19. lipca 1897, Dz. u. p. Nr. 181.

Na mocy §. 14go ustawy zasadniczej państwa z dnia 21. grudnia 1867, Dz. u. p. Nr. 141, uznaję za stosowne rozporządzić, co następuje:

§. 1.

Postanowienia §. 1 rozporządzenia cesarskiego z dnia 19. lipca 1897, Dz. u. p. Nr. 181, o upoważnieniu Ministra skarbu do połączenia okręgów izb handlowych w Gorycy i Rowinju z okręgiem izby handlowej w Tryeście w jeden okrąg rozkładu I. klasy dla podatku zarobkowego, tudzież postanowienia co do wspólnych posiedzeń komisji krajowych podatku zarobkowego w Tryeście, Gorycy i Gradysce, tudzież w Istrii, obowiązują także na peryod rozkładu 1900/1901, jakoteż i na dalsze peryody rozkładu.

§. 2.

Wykonanie niniejszego rozporządzenia, które nabywa mocy obowiązującej z dniem ogłoszenia, poruczam Memu Ministrowi skarbu.

Ischl, dnia 15. lipca 1899.

Franciszek Józef r. w.

Thun r. w.

Wittek r. w.

Bylandt r. w.

Kaizl r. w.

Weltersheimb r. w.

Ruber r. w.

Kast r. w.

Jędrzejowicz r. w.

Di Pauli r. w.

148.

Obwieszczenie Ministerstwa skarbu z dnia 22. lipca 1899,

tyczące się wykonania rozporządzenia cesarskiego z dnia 15. lipca 1899, Dz. u. p. Nr. 147, o dalszem trwaniu ważności §. 1 rozporządzenia cesarskiego z dnia 19. lipca 1897, Dz. u. p. Nr. 181.

W wykonaniu rozporządzenia cesarskiego z dnia 15. lipca 1899, Dz. u. p. Nr. 147, o dalszem trwaniu ważności §. 1 cesarskiego rozporządzenia z dnia 19. lipca 1897, Dz. u. p. Nr. 181, rozporządza się co następuje:

Zawarte w obwieszczeniu Ministerstwa skarbu z dnia 28. lipca 1897, Dz. u. p. Nr. 182 postanowienie, że okręgi izb handlowych w Gorycy i Rowinju łączy się z okręgiem izby handlowej w Tryeście w jeden okrąg rozkładu pierwszej klasy, że na siedzibę komisji dla tej klasy ustanawia się administrację podatkową w Tryeście a liczbę członków tej komisji oznacza się w ilości sześciu, obowiązuje także na peryod rozkładu 1900/1901 i na dalsze peryody rozkładu.

Kaizl r. w.

149.

Rozporządzenie Ministra wyznań i oświaty w porozumieniu z Ministrem handlu z dnia 30. lipca 1899,

którem wydaje się nowy przepis o kwalifikacji nauczycieli, względnie o egzaminowaniu kandydatów do urzędu nauczycielskiego w szkołach nautycznych.

Na zasadzie Najwyższego upoważnienia uznaje za stosowne postanowić, że zamiast dotychczasowego, tutejszem rozporządzeniem z dnia 26. ezerwca 1868, l. 6183, Dz. u. p. Nr. 112 wydanego przepisu o egzaminowaniu kandydatów urzędu nauczycielskiego do przedmiotów matematyczno-nautycznych w szkołach nautycznych następujący przepis ma tymczasowo wejść w wykonanie z dniem ogłoszenia.

§. 1.

Postanowienia ogólne.

1. Kwalifikację na nauczycieli języków, geografii i historii, matematyki i nauk przyrodniczych w szkołach nautycznych, udowadnia się przełożeniem dotyczącego świadectwa kwalifikacyjnego do szkół średnich (gimnazyów i szkół realnych).

2. Kwalifikację na nauczycieli matematyki i nautyki, wiadomości marynarskich, rachunkowości okrętowej i języka angielskiego, wykazuje się świadectwem egzaminu kwalifikacyjnego złożonego z dobrym skutkiem przed komisją egzaminacyjną mianowaną przez Ministerstwo wyznań i oświaty z siedzibą w Tryeście do egzaminowania kandydatów na nauczycieli w szkołach nautycznych.

§. 2.

Komisja egzaminacyjna.

1. Komisja do egzaminowania kandydatów na nauczycieli szkół nautycznych składa się z najmniej pięciu członków, którzy przedmioty egzaminu wymienione w §. 1, l. 2 uprawiają pod względem naukowym i dydaktycznym.

Każdy członek komisji otrzymuje mandat na lat trzy, po upływie zaś tego czasu mandat może być przedłużony.

2. Jednego z członków komisji egzaminacyjnej mianuje Ministerstwo wyznań i oświaty dyrektorem tejże komisji i obowiązuje go tem samem do przewodniczenia na naradach, prowadzenie potrzebnej korespondencji i do przechowywania aktów, które utrzymywać należy w należytnym porządku.

3. Inspektor szkół nautycznych ma prawo być obecnym przy egzaminach ustnych, jeśli i tak już nie jest członkiem komisji egzaminacyjnej, a to w celu poznania osobistego kwalifikacji przyszłych nauczycielskich tychże zakładów naukowych. Sekcji marynarskiej c. i k. Ministerstwa wojny, tudzież c. k. Ministerstwu handlu, przysługuje również prawo w powyższym celu wysyłać po jednym delegacie na egzamina ustne, o ile władze te nie są już i tak reprezentowane w samej komisji egzaminacyjnej przez któregoś z swoich funkcyjnarystów.

Dyrekcja komisji egzaminacyjnej winna przeto wspomnianego inspektora jakoteż delegatów, których powyższe władze, albo w poszczególnych przypadkach, albo też raz na zawsze wyznaczają, zawiadamiać weześnie w krótkiej drodze o terminie rzeczonych egzaminów.

§. 3.

Grupy przedmiotów egzaminowych.

Specjalny egzamin kandydatów obejmuje jedną z następujących grup przedmiotów:

A. Matematyka i nautyka;

B. Język angielski, wiadomości marynarskie i rachunkowość okrętowa.

§. 4.

Zgłaszanie się do egzaminu.

1. Celem przypuszczenia do egzaminu, kandydat winien wnieść podanie swoje do dyrekcji komisji egzaminacyjnej. Do podania powinien dołączyć:

Co do egzaminu z grupy A.

a) Świadectwo z dobrym skutkiem złożonego egzaminu końcowego w szkole nautycznej;

- b) dekret uzdolnienia na marynarza do dalekich podróży;
- c) udowodnienie, że podczas służby na statku odbył przynajmniej dwie podróże za ocean;
- d) dziennik partykularny i obserwacyjny, który utrzymywał podczas służby na statku jako oficer okrętowy, albo jako kierownik okrętu;
- e) jeżeliby między uczęszczaniem do szkoły a służbą na statku, albowet między tą ostatnią a zgłoszeniem się do egzaminu upłynęło więcej czasu, niż rok jeden, świadectwo urzędowe o zachowywaniu się kandydata w ciągu tego czasu;
- f) opis życia swego, wykazanie się dokładnymi studjami w zakresie nautyki i podanie wszelkich okoliczności, które komisji egzaminacyjnej pozwalają osądzić, czy kandydat należyście jest przygotowany pod względem naukowym i praktycznym.

Co do egzaminu z grupy B.

Świadectwa i udowodnienia od a) aż do e) jak dla grupy A, z wyjątkiem przełożenia dziennika obserwacyjnego, dalej:

- f) opis życia swego i podanie okoliczności, któreby komisji egzaminacyjnej pozwoliły osądzić, czy kandydat jest należyście przygotowany pod względem naukowym i praktycznym;
- g) udowodnienie, że po uzyskaniu dekretu uzdolnienia na marynarza do dalekich podróży, pełnił służbę na statku jeszcze przez rok jeden, a to albo jako samodzielny komendant statku albo jako oficer okrętowy na większych zamorskich statkach;
- h) udowodnienie, że przez dłuższy pobyt w krajach z językiem angielskim i przez dokładne studia miał dostateczną sposobność nauczenia się zupełnego tego języka w mowie i piśmie a to jako języka używanego nie tylko w konwersacji ale też i w interesach.
- i) kapitanowie do dalekich podróży, mogący udowodnić, że przebywali stale, a to dłużej jak przez lat trzy w Anglii, Australii, Stanach zjednoczonych Ameryki północnej albo też w ogóle w krajach z językiem angielskim i przytem zatrudnieni byli w zakładach handlowych, które w obrocie i w interesach używają języka angielskiego, są uwolnieni od składania dowodu pod g) przepisanego.

2. Ministerstwo wyznań i oświaty zastrzega sobie, przypuszczać i takich kandydatów do składania egzaminu nauczycielskiego z języka angielskiego i rachunkowości okrętowej, którzy przez czas dłuższy w państwach z językiem angielskim mieli posadę jako ajenci handlowi albo okrętowi, albowet

w większych domach handlowych angielskich lub amerykańskich jako korespondenci, buchalterzy itp. o ile ci kandydaci posiadają odpowiedni stopień ogólnego wykształcenia.

§. 5.

Ogólne wymagania przy egzaminie.

Ażeby w ogóle osiągnąć kwalifikację na nauczyciela jednej z obu grup A i B w szkole nautycznej winien kandydat:

1. udowodnić egzaminem, że posiada gruntowne wiadomości w przedmiotach, do których nauczania w pierwszym rzędzie chce się ukwalifikować,
2. wykazać odpowiednie ogólne ukształcenie i
3. wyrażać się łatwo i poprawnie a to tak ustnie jakoteż i piśmiennie w tym języku (włoskim albo serbsko-kroackim), którym chce się posługiwać przy nauczaniu.

§. 6.

Miara wymagań w poszczególnych przedmiotach.

Od kandydatów na nauczycieli przedmiotów wymienionych w §. 3 wymaga się:

W grupie A.

- a) **Matematyka:** Dokładna znajomość i biegłość całej matematyki elementarnej (łącznie z trygonometrią) a to tak w jej kierunku arytmetycznym jak i geometrycznym. Wprawność w geometrii analitycznej i te wiadomości w rachunku różniczkowym i całkowym, które konieczne są do dalszego zgłębiania przedmiotów matematyczno-nautycznych. Teoria najmniejszych kwadratów, o ile takowa jest do nautyki potrzebna. Początki nauki o rzutach prostokątnych i środkowych, o ile takowe okazują się potrzebnymi do studyów kartograficznych i do rozwiązywania graficznego problemów nautycznych (pokrywania się gwiazd, żegluga ortodromicznej itd.).
- b) **Nautyka:** Dokładna znajomość początków geografii matematycznej, tudzież teorii i praktyki nawigacji w kierunku terestrycznym i astronomicznym. Znajomość instrumentów, których się do tego używa, tudzież reszty środków pomocniczych. Dokładna znajomość teorii i praktyki magnetyzmu okrętowego. Zupełna znajomość metod tak zwanej „nowej nautycznej astronomii.“ Kartografia, o ile takowa odnosi się do studjum nautyki. Chronometrya teoretyczna.

W grupie B.

- a) Język angielski: Zdolność poprawnego przetłómaczenia na język angielski bez środków pomocniczych, ustępu z jakiegoś niemieckiego lub włoskiego pisarza, jakoteż zdolność napisania w języku angielskim pod tymi samymi warunkami wypracowania treści marynarskiej albo komercyjnej. Zdolność napisania większej rozprawy w języku angielskim na temat zadany (wypracowanie domowe) przy czem kandydat ma się wykazać poprawnością pod względem gramatycznym i znajomością stylistycznych właściwości obcego języka. Gruntowna znajomość angielskiej gramatyki. Zdolność podane ustępy z angielskiego biegle przetłómaczyć i należycie objaśnić. Poprawność i pewność w ustnem używaniu obcego języka, tudzież dobra wymowa. W celu przekonania się takowej odbędzie się część egzaminu ustnego w języku angielskim.
- b) Wiadomości marynarskie: Początki wiadomości o budowie okrętów i o teorii okrętu. Reguły o ładowaniu towarów i sprawdzanie ładowności okrętu. Dokładna znajomość nazwy i celu wszystkich części składowych okrętu i wyposażenia tegoż w potrzebne przedmioty. Dokładna znajomość używania lin okrętowych, dalej manewrów okrętowych, żaglowych i innych. Hawarye i roboty ciężarowe. Międzynarodowe reguły wymijania i kodeks sygnałów.
- c) Rachunkowość okrętowa: Teorya i praktyka rachunkowości pojedynczej i jej zastosowanie do buchalteryi okrętowej. Uproszczone teje na okrętach wielkich spółek żeglarskich, które posiadają własne ajencye. Praktyczne przeprowadzenie rachunku zynślonej podróży z przeprowadzeniem zamknięcia ksiąg i ze zdaniem rachunku właścicielowi statku.

§. 7.

Forma egzaminu.

Każdy egzamin obejmuje trzy części:

- I. wypracowanie domowe,
- II. wypracowanie pod nadzorem,
- III. egzamin usny.

I. Wypracowanie domowe.

Kiedy kandydat uczynił zadość warunkom wymienionym w §. 4, komisya egzaminacyjna wyznacza mu zadanie do wypracowań domowych.

Wypracowania domowe obejmować winny szczegółowe przedmioty egzaminu w taki sposób, aby kandydat miał pole do okazania, że zdoła podejmować prace naukowe i że przedmiot swój zna gruntownie.

Co do oznaczenia ilości zadań domowych z każdej grupy przedmiotów trzymać się należy zasad następujących:

Dla kandydatów grupy A.

Jedno wypracowanie domowe z matematyki, jedno wypracowanie domowe z nautyki i jedno wypracowanie domowe z kartografii, z magnetyzmu okrętowego albo z nauki o rzutach.

Dla kandydatów grupy B.

Wypracowanie większej rozprawy na zadany temat o treści praktycznej w języku angielskim,

praktyczne przeprowadzenie rachunku zynślonej podróży z przeprowadzeniem zamknięcia ksiąg i zdaniem rachunku właścicielowi okrętu.

opracowanie marynarskiego tematu w języku włoskim.

Na wypracowanie zadań domowych wyznacza się kandydatowi do każdego zadania termin trzechmiesięczny. Jeśli kandydat przed upływem tego terminu o jego przedłużenie, może komisya termin przedłużyć, wszelako nie więcej, jak o drugie trzy miesiące.

Do opracowania zadań domowych nie tylko wolno jest kandydatowi używać znanych mu dzieł naukowych pomocniczych, lecz owszem będzie się od niego wymagać koniecznej znajomości literatury przedmiotu. Kandydat winien przeto nietylko napisać dokładnie na czele wypracowania dzieła, których przedewszystkiem używał do pomocy, lecz jeszcze i w wypracowaniu samem sumiennie wymienić je tam gdzie się niemi posługiwał. Nadto jeszcze winien do wypracowania dodać oświadczenie na piśmie, że oddane wypracowanie sam napisał i że oprócz wymienionych źródeł i dzieł pomocniczych, żadnych innych nie używał.

Jeżeli kandydat razem z *curriculum vitae*, składa pracę, ogłoszoną już drukiem, komisya egzaminacyjna może podług własnego uznania przyjąć takową i oceniać jako wypracowanie egzaminacyjne domowe.

§. 8.

Orzeczenie o przedłożonych wypracowaniach.

Dyrektor komisyi egzaminacyjnej oddaje wypracowanie dotyczącym egzaminatorom zawodowym do przejrzania i objawienia sądu na piśmie, poczem zostają udzielone i innym członkom komisyi.

Przy ocenianiu należy zważać zarówno na samodzielność opracowania i na odpowiednią gruntowność wiadomości, jak nieumiejną jasność w my-

ślach i w przedstawieniu i na poprawność stylistyczną i wprawę pisarską.

Do opinii o wartości pracy kandydata dodać należy wyraźne orzeczenie, czy według wyniku tej pracy kandydat okazuje się uzdolnionym do dalszego zdawania egzaminu w tym zakresie, jaki pierwotnie zgłaszając się do egzaminu oznaczył.

Jeśli już wypracowania piśmienne dostatecznie wykazują, że kandydat nie czyni zadość wymaganiom ustawy, komisya egzaminacyjna winna prostem uwiadomieniem, a względnie na żądanie kandydata wydaniem formalnego świadectwa, usunąć go od dalszego składania egzaminu i reprobować na oznaczony czas.

Gdy jedna część wypracowań domowych uznana będzie za dostateczną a inna za niedostateczną, komisya egzaminacyjna winna jednocześnie z odrzuceniem orzec, czy kandydat w razie, gdyby się znowu do egzaminu zgłosił, ma wygotować nowe wypracowanie domowe ze wszystkich, czy tylko z niektórych przedmiotów egzaminu. Jeżeli piśmienne zadania domowe nie dały powodu do reprobowania kandydata, natenczas otrzymuje kandydat wezwanie do wykonania wypracowania klauzurowego i do egzaminu ustnego.

Wypracowania domowe tracą swoją ważność, jeżeli kandydat w ciągu najbliższych lat dwu po ich przyjęciu nie stawi się do egzaminu klauzurowego i ustnego.

§. 9.

Wypracowanie pod nadzorem.

Wypracowania pod nadzorem służą głównie do stwierdzenia, o ile kandydat w zakresie swego przedmiotu nawet bez wszelkich środków pomocniczych posiada dokładne wiadomości.

W grupie A

zadaje się trzy prace klauzurowe, a mianowicie po jednej

1. z nautyki,
2. z matematyki.
3. z kartografii, z magnetyzmu okrętowego albo z nauki o rzutach, a mianowicie z tego z rzeczonych trzech przedmiotów, którego nie wybrano już przy oznaczaniu wypracowania domowego.

W grupie B

zadaje się po jednym zadaniu:

1. z języka angielskiego,
2. z wiadomości marynarskich.

Każdego wypracowania klauzurowego winien kandydat dokonać pod nieustannym ścisłym nadzorem.

Na wypracowanie wyznacza się 10ciodzinny czas, który w południe dwugodzinną przerwą, podczas której kandydaci mogą się oddalić w ten sposób zostaje przegrodzony, że przed południem i po południu wypada po pięć godzin do opracowania tematów. Kandydatowi nie wręcza się zadań częściowych równocześnie, lecz po jednym na początku pięciogodzinnego terminu.

Ponieważ zadania wyznaczają się z uwzględnieniem czasu i wyłączenia wszelkich środków pomocniczych literackich, wymagać się będzie takiej samej jasności myśli i przedstawienia jak w wypracowaniach domowych a tylko formę stylistyczną, ze względu na krótkość czasu, można sądzić nieco pobłażliwiej.

Co do oceniania wypracowań pod nadzorem obowiązują te same przepisy jak co do wypracowań piśmiennych domowych.

§. 10.

Egzamin ustny.

Egzamin ustny obejmuje wszystkie właściwe przedmioty kandydata i odbywa się w języku włoskim. Ten egzamin ma uzupełnić i stwierdzić wynik egzaminu piśmiennego co do tych przedmiotów, w których kandydat już piśmiennie pracował.

Z języka wykładowego nie należy kandydatów osobno egzaminować, lecz należy stopień w jakim władają tym językiem, na podstawie ich piśmiennych wypracowań i ustnego egzaminu ocenić i stosownie do tego w świadectwie dokładnie oznaczyć. Wolno jednak komisji zażądać oprócz innych wypracowań klauzurowych, jeszcze jednego piśmiennego wypracowania w tymże języku.

Na egzaminie ustnym muszą być obecni dyrektor komisji egzaminacyjnej i oprócz niego przynajmniej dwaj inni członkowie komisji egzaminacyjnej. Egzaminator języka włoskiego lub też kroackiego jako języków wykładowych, winien być przynajmniej przy jednej części egzaminu obecny.

Z całego egzaminu ustnego każdego poszczególnego kandydata należy spisać protokół. Co do orzeczenia, które ma być tamże złożone, stosują się postanowienia wymienione w §. 8.

§. 11.

Orzeczenie, czy kandydat zdał egzamin.

1. Po ukończeniu wszystkich działów egzaminu zbiera się komisya egzaminacyjna, aby na podstawie orzeczenia o pojedynczych wynikach i stosownie do wymagań oznaczonych w §§. 5 i 6 rozstrzygnąć, czy kandydat zdał egzamin, czy nie. Z rozprawy tej należy spisać protokół.

2. Przytem uwzględnia się wiadomości okazane w trzech częściach egzaminu, mianowicie w wypracowaniu domowem, klauzurowem i przy egzaminie ustnym i należy orzec, że kandydat zdał egzamin, jeżeli tenże uczynił zadość wymaganiom §§. 5 i 6.

3. Jeżeli z okazanych przez kandydata dowodów uzdolnienia naukowego widać, że nie nabył jeszcze w zakresie swoich przedmiotów potrzebnej gruntowności, albo że ogólne wykształcenie jego nie odpowiada przepisanyim wymaganiom, jednak spodziewać się można, że przy dalszych studiach kandydat będzie mógł uczynić zadość tym wymaganiom, natenczas komisya egzaminacyjna, wydając mu świadectwo o wyniku egzaminu, ma go oddać i zarazem oznaczyć czas, po którego upływie dopiero będzie mógł zgłosić się znowu do egzaminu. Powtarzać egzamin wolno z reguły dopiero po upływie roku jednego, a tylko w wypadkach zasługujących na szczególne uwzględnienie już po upływie połowy roku.

4. Kandydaci, którzy i powtórnego egzaminu nie zdadzą, mogą być przypuszczeni jeszcze raz trzeci do egzaminu jedynie za zezwoleniem Ministerstwa wyznań i oświaty. Więcej razy ponawiać egzaminu nie można.

5. Jeśli kandydat zostaje oddalony tylko na podstawie wyniku egzaminu ustnego, komisya egzaminacyjna orzeka, czy ma on egzamin powtórzyć ze wszystkich, czy tylko z pewnych przedmiotów i z których, dalej, czy przy ponownym egzaminie ma mu być przyznana ulga przez zwolnienie go od wypracowań domowych w całości lub częściowo. Uwolnienie od egzaminu pod nadzorem i od ustnego w żadnym razie udzielone być nie może.

6. Gdy wreszcie niedostateczne wykształcenie naukowe kandydata nie pozwala nawet spodziewać się, aby przy dalszej nauce mógł uzupełnić to, czego mu niedostaje, komisya egzaminacyjna winna kandydata wręcz oddać przez wydanie świadectwa, uzasadniającego to orzeczenie, nie pozwalając na późniejsze ponowienie egzaminu. Kandydatowi służy prawo odwołania się w takim razie do Ministerstwa wyznań i oświaty.

§. 12.

Osnowa świadectwa.

Wystawić się mające świadectwo o egzaminie zawiera:

- a) dokładny rodowód kandydata (imię, miejsce urodzenia, wiek, religię, studia);

b) sąd ogólny komisji, czy kandydat został czy nie został uznany za uzdolnionego na nauczyciela, a w ostatnim wypadku czy na czas pewien, lub czy na zawsze oddalony został;

c) sąd o uzdolnieniu naukowem kandydata przy egzaminie ustnym i piśmiennym, z wyraźnym oznaczeniem zadań i wypracowań piśmiennych;

d) sąd, w jakim stopniu kandydat jest uzdolniony w nauczaniu swego właściwego przedmiotu, posługiwać się obranemi przez się językami wykładowymi.

Wszelki sąd o kandydacie ma być wydany w sposób stanowczy, bez dodatku, któryby się równał jakiemuś warunkowi lub też przypuszczeniu.

§. 13.

Skutki świadectwa.

Jeśli od czasu uzyskania świadectwa upłynęło lat pięć a kandydat przez ten czas nie zajmował się udzielaniem nauki ani w szkole nautycznej ani też średniej, świadectwo traci swoją ważność i dlatego kandydat winien w danym wypadku udowodnić swoje uzdolnienie nauczycielskie ponownem złożeniem egzaminu. Komisji egzaminacyjnej wolno przy tym egzaminie po rozważeniu wszelkich okoliczności uwolnić kandydata od jednego albo obu rodzajów wypracowań piśmiennych, nigdy zaś od egzaminu ustnego.

§. 14.

Taksy egzaminowe.

Za odbycie egzaminu winien każdy kandydat zapłacić taksę w kwocie 10 zł. a. w. Obowiązek do złożenia tej taksy, jest nie zawisły od tego, czy kandydat egzamin zdał lub nie zdał.

Otrzymując pismo komisji egzaminacyjnej, z zadaniami do wypracowań domowych, składa kandydat taksę w kasie wskazanej mu przez komisję egzaminacyjną.

Taką samą taksę należy zapłacić za każde ponowienie egzaminu nawet i w tym razie ponownie, jeśli kandydat z powodu niedotrzymania terminu wyznaczonego do egzaminu klauzurowego albo ustnego, egzamin musi ponowić od początku.

§. 15.

Czynności biurowe.

1. Komisya egzaminacyjna podlega bezpośrednio Ministerstwu wyznań i oświaty.

2. Dyrektor komisji ma prowadzić korespondencję z Ministerstwem i kandydatami i utrzymywać akta komisji egzaminacyjnej w należyтым porządku.

3. Akta te są:

- a) Ogólne: ogólne rozporządzenia Ministerstwa, załatwienia Ministerstwa na zapytania komisji egzaminacyjnej i podobne.
- b) Akta osobowe: dla każdego kandydata, zdającego egzamin przed komisją egzaminacyjną. Założyć należy osobne akta, które zawierać winny: prośbę kandydata z wyszczególnieniem świadectw i ich treści, opis jego życia, ewentualne orzeczenia Ministerstwa, jeżeli zachodziła wątpliwość, czy kandydata można dopuścić do egzaminu, pisma komisji egzaminacyjnej do kandydata, jego wypracowania piśmienne, orzeczenie komisji egzaminacyjnej o wypracowaniach piśmiennych, protokół egzaminu ustnego, protokół ostatecznej narady komisji egzaminacyjnej i świadectwo wydane kandydatowi.

W podobny sposób należy dla każdego kandydata do urzędu nauczycielskiego w szkołach nau-

tecznych, któremu Ministerstwo wyznań i oświaty w celu ułatwienia studyów udzieliło stypendyum — założyć osobne akta zawierające: prośbę kandydata z wyszczególnieniem świadectw i ich treści, akt nadania stypendyum przez Ministerstwo i wykazy o aplikacji obdzielonego podczas korzystania z pomocy.

Akta osobowe należy z końcem każdego roku przełożyć Ministerstwu wyznań i oświaty do przejrzania i załączyć następujące wykazy:

- a) wykaz kandydatów, którzy aż do dnia 31. grudnia do egzaminu nauczycielskiego się zgłosili.
- b) wykaz kandydatów aprobowanych,
- c) wykaz kandydatów reprobowanych.

§. 16.

W przypadkach zasługujących na szczególne uwzględnienie, może Ministerstwo wyznań i oświaty na wniosek komisji egzaminacyjnej przyzwolić na odstąpienie od postanowień zawartych w przepisie niniejszym.

Bylandt r. w.



Dziennik ustaw państwa

dla

królestw i krajów w Radzie państwa reprezentowanych.

Część LXII. — Wydana i rozesłana dnia 19. sierpnia 1899.

Treść: № 150. Rozporządzenie, którem wydaje się porządek wymierzania statków do żeglugi śródkrajowej na Łabie.

150.

Rozporządzenie Ministerstwa handlu w porozumieniu z Ministerstwami spraw wewnętrznych i skarbu z dnia 4. sierpnia 1899,

którem wydaje się porządek wymierzania statków do żeglugi śródkrajowej na Łabie.

W porozumieniu z c. k. Ministerstwami spraw wewnętrznych i skarbu, rozporządza się co następuje:

§. 1.

Statki przeznaczone wyłącznie lub też przedewszystkiem do żeglugi śródkrajowej na Łabie, podlegają wymierzaniu podług następujących postanowień.

§. 2.

Warunkiem wykonania wymierzenia statku jest:

1. aby statek w stanie, w jakim się obecnie znachodzi, nie był już wymierzony stosownie do niniejszych przepisów i aby nie posiadał ważnego jeszcze świadectwa wymierzenia;

2. aby statek był opatrzony we wszelkie przybory żeglarskie.

§. 3.

Wymierzanie rozpoczyna się ustanowieniem linii wodnej próżnego statku, to jest tej linii, po którą się zanurza statek opatrzony wszelkimi przyborami żeglarskimi, tudzież potrzebną załogą, zresztą jednak nieobładowany. Na parowcach należy do zupełnego opatrzenia w przybory żeglarskie na-

leżyte napełnienie kotłów. O ile temu nie uczyniono zadosyć, należy statek obładować odpowiednim ciężarem.

Statek winien być w położeniu normalnego zanurzenia a mianowicie w ten sposób, aby górny kraj obu burt w pośrodku statku w jednakowej wysokości wystawał ponad zwierciadło wody.

§. 4.

Linie wodną próżnego statku oznakowuje się po obu stronach statku, na przodzie, w środku i z tyłu statku znakami linii wodnej próżnego statku.

§. 5.

Nad każdym znakiem linii wodnej próżnego statku, umieszcza się pionowo do zwierciadła wody wskazówkę zanurzenia — §. 11 Porządku policyjnego dla żeglugi i flisactwa na Łabie — na której każdy dziesiąty centymetr oznaczony jest znakiem. Na tych wskazówkach zanurzenia oznacza się barwą kreski podziałowe w odstępach co dwa centymetry.

Punkt zerowy wskazówki zanurzenia umieszcza się w poziomej płaszczyźnie, która przy normalnem zanurzeniu statku (§. 3) przechodzi przez najgłębszy punkt zewnętrzny powierzchni dna statku.

Wskazówka zanurzenia umieszczona w pośrodku statku sięga aż do górnej płaszczyzny wymierzania. Wskazówki zanurzenia umieszczone z przodu i z tyłu statku sięgają o 20 centymetrów wyżej.

Górną płaszczyznę wymierzania jest płaszczyzna pozioma, która przez kadłub statku popod najniższy punkt górnej krawędzi burty w ten sposób przechodzi, że na statku o ładowności większej jak 15 ton pozostaje wolna burta wysokości 25 centymetrów a na mniejszych statkach wysokości 15 centymetrów. Jeżeli ładowność statku

Wymierzanie.

przy 25 centymetrach wolnej burty wynosi 15 ton albo mniej, przy 15 centymetrach wolnej burty zaś więcej jak 15 ton, to wystarcza wolna burtła w wysokości 15 centymetrów. Na statkach o stałym pokładzie wlicza się do wysokości burty zamknięcia odrzwi luk, umieszczone w sposób nie przepuszczający wody, jednakże górna płaszczyzna wymierzenia nie powinna leżeć wyżej jak podwyższenia pokładu. Na parowcach należy mierzyć wolną burtę od najgłębszego punktu okna najniżej leżącego.

§. 6.

Przestrzeń wymierzenia jest przestrzeń ograniczona płaszczyzną idącą przez linię wodną próżnego statku (płaszczyzna próżnego statku), górną płaszczyzną wymierzenia i zewnętrznymi stronami ścian statku, które leżą między temi dwoma płaszczyznami.

§. 7.

Celem stwierdzenia wielkości przestrzeni wymierzenia, dzieli się ją w połowie wysokości między płaszczyzną wodną próżnego statku a górną płaszczyzną wymierzenia, zapomocą płaszczyzny poziomej (średnią płaszczyzną zanurzenia) na dwie warstwy wymierzenia.

§. 8.

Objętość przestrzeni wymierzenia tudzież każdej z obu warstw wymierzenia oblicza się w metrach sześciennych a to podług szczegółowych przepisów postanowień wykonawczych.

§. 9.

Ciężar ładunku wynosi tyle ton (po 1000 kilogramów), ile metrów sześciennych zawiera przestrzeń wymierzenia, która w skutek tego zanurzona zostaje.

§. 10.

Dla wymierzonego statku wygotowuje się świadectwo wymierzenia, które podaje w tonach (po 1000 kilogramów) ciężar ładunku, dla każdego do płaszczyzny wodnej próżnego statku równoległego zanurzenia się kadłuba statku, co dwa centymetry zagłębienia od płaszczyzny wodnej statku próżnego aż do górnej płaszczyzny wymierzenia.

Przed wygotowaniem świadectwa wymierzenia należy obok każdego znaku linii wodnej próżnego statku, tudzież obok najwyższego punktu każdej wskazówki zanurzenia, umieścić cechę wymierzenia; oprócz tego należy statek na tych miejscach, na których znajduje się oznaczenie przepisane Porządkiem policyjnym dla żeglugi i flisactwa na Łabie (§. 6), opatrzyć napisem o tem samym wykończeniu liter i cyfer podającym ilość ton aż do górnej płaszczyzny wymierzenia tudzież cechę wymierzenia.

Cecha wymierzenia zawiera litery początkowe rzeki, do porzecza której Władza do wymierzenia należy i ojczystego państwa statku tudzież litery początkowe i końcowe miejscowości, w której Władza do wymierzenia ma swą siedzibę.

§. 11.

Statki już wymierzone poddaje się na wniosek sprawdzeniu wymierzenia celem stwierdzenia czy stan ich odpowiada datom podanym w świadectwie wymierzenia.

Sprawdzanie wymierzenia ma nastąpić:

1. Najpóźniej w trzy miesiące po skończeniu każdego przebudowania statku, po każdej większej naprawie statku, jakoteż po każdym uszkodzeniu lub też usunięciu znaków linii wodnej próżnego statku albo cech wymierzenia,

2. jakkolwiek statek nie uległ zmianom, jeżeli statki są przeważnie z drzewa zbudowane najpóźniej po upływie lat pięciu, jeżeli statki są przeważnie z żelaza albo ze stali (także z żelaza z dnem drewnianem) najpóźniej w lat dziesięć po wystawieniu świadectwa wymierzenia.

Wniosek na sprawdzenie wymierzenia ma prawo oprócz właściciela statku lub też szypra postawić także władza sprawująca policję żeglarską, jeśli sprawdziła zmiany rodzaju wymienionego pod 1. 1. Celem sprawdzenia wymierzenia, które proponuje policja żeglarska, nie należy żądać wyładowania statków obładowanych w podróży będących.

Jeśli sprawdzenie wymierzenia w tych wypadkach nie przyjdzie do skutku, to wymierzenie już przeprowadzone traci ważność swoją.

Świadectwa wymierzenia, które straciły ważność, należy odebrać. Gdy nieważne świadectwo wymierzenia nie zostanie zwrócone, należy nieważność jego publicznie ogłosić.

§. 12.

Do wykonania sprawdzenia wymierzenia wprowadza się statek w położenie normalnego zanurzenia (§. 3). Potem sprawdza się, czy znaki linii wodnej próżnego statku (§. 4) i punkty zerowe wskazówki zanurzenia znajdują się jeszcze w należytej płaszczyźnie.

Jeżeli się okazuje, że najniższy punkt zewnętrznej powierzchni dna statku leży więcej jak o 5 centymetrów niżej od punktu zerowego jednej ze wskazówek zanurzenia, w takim razie wymierza się statek ponownie.

Jeżeli się okazuje, że płaszczyzna oznaczona znakami linii wodnej próżnego statku oddalona jest od rzeczywistej płaszczyzny wodnej próżnego statku w przecięciu odstępów, które mierzyć należy przy znakach w kierunku pionowym do zwierciadła wody, więcej jak o trzy centymetry, w takim razie po zni-

Sprawdzenie
wymierzenia.

Wład
m

szczeniu dawnych znaków linii wodnej próżnego statku należy położenie tejże płaszczyzny wodnej próżnego statku oznaczyć nowymi znakami linii wodnej próżnego statku i wygotować nowe świadectwo wymierzenia.

Jeżeli się okazuje, że zboczenia punktu zerowego wskazówki zanurzenia albo płaszczyzny wodnej próżnego statku wynoszą mniej jak 5 a względnie 3 centymetry, w takim razie tylko na wyraźne żądanie właściciela lub kierownika statku prowadzi się wymierzenie dalej i wystawia nowe świadectwo wymierzenia. Gdy takiego wniosku nie postawiono, pozostaje uskutecznione już wymierzenie stosownie do postanowień §. 11, Nr. 2 ważnem na dalszych lat pięć lub dziesięć. Wynik wymierzenia uwidocznia się w świadectwie wymierzenia.

§. 13.

Po skończeniu sprawdzenia wymierzenia winna władza do wymierzania statek, o ile takowy nie nosi już jej cechy wymierzenia, według przepisu §. 10 cechą opatrzyć, dawniejsze zaś cechy wymierzenia zniszczyć. Równocześnie należy napisy na statku sprostować stosownie do wyników sprawdzenia, jakoteż co do cechy wymierzenia.

§. 14.

W miejscach stosownych ustanawia się władze do wymierzania. Winny one te statki wymierzać i sprawdzać (§. 11), które im w tym celu będą przedstawiane.

Zamiast osobnych władz do wymierzania może każde z państw nadbrzeżnych funkcyje te poruczyć innym władzom.

§. 15.

Nad władzami do wymierzania ustanawia się władze rewizyjne.

Władze te obowiązane są:

1. Sprawdzać a według wyniku prostować wymierzenia i obliczania dokonane przez władze do wymierzania a to z urzędu próbami wyrывkowemi albo też na zażalenie właściciela statku,

2. od czasu do czasu sprawdzać narzędzia wymiarowe, których władze do wymierzania używają.

§. 16.

Wniosek na wykonanie wymierzenia albo sprawdzenie wymierzenia statku winien właściciel statku albo szyper wnieść na piśmie do tej władzy do wymierzania, której statek ma być przystawiony. Do wniosku należy załączyć:

1. świadectwo wymierzenia już dawniej dla statku wystawione, gdyby było,

2. wykaz ilości załogi jaka jest dla statku potrzebna,

3. spis przedmiotów potrzebnych do zupełnego opatrzenia statku w przybory żeglarskie.

Właściciel statku albo szyper winien przystawić władzy do wymierzania statek nieobładowany i udzielać tejże wszelkiej pomocy, której takowa zażąda w celu wykonania wymierzenia.

§. 17.

Należytości za wymierzenie i wygotowanie świadectwa wymierzenia wynoszą:

1. Za pierwsze i każde ponowne zupełne wymierzenie statku 5 halerzy za każdą tonnę ładowności.

Najniższa kwota należytości wynosi dwie korony.

Klamry i gwoździe potrzebne do wymierzania dostarcza bez dalszej opłaty władza do wymierzania. Umieszczenie wskazówki zanurzenia (§. 5) jest rzeczą stawiającego wniosek (§. 16, ustęp 2).

2. Za sprawdzenie wymierzenia, które nie pociąga za sobą ponownego wymierzania, lecz tylko odnowienie klamer albo świadectwa wymierzenia, połowę pozycyi pod 1.

3. Za sprawdzenie wymierzenia nie pociągającego za sobą ani nowego wymierzania ani też odnowienia klamer albo też świadectwa wymierzenia, nic.

4. Jeśli wymierzenie albo też sprawdzenie wymierzenia wykonywa się na wniosek nie w siedzibie władzy do wymierzania lecz gdzieindziej, wtedy stawiający wniosek winien nie tylko dać do dyspozycyi miejsce nadające się do wymierzania, lecz oprócz taryfowych należytości zapłacić władzy do wymierzania także wydatki gotówką zład urosłe.

5. Dopóki powyżej wymienione należytości i koszta nie zostaną zapłacone albo też rękojmią za zapłatę nie jest złożona, można odmówić wydania świadectwa wymierzenia.

6. Za wymierzania przedsiębrane na zasadzie postanowień §. 18, w ciągu pierwszych dwu lat od wejścia w życie porządku wymierzania, celem zastąpienia dotychczasowych świadectw wymierzania i listów wymiaru wynosi należytość za każdą tonnę ładowności trzy halerze.

§. 18.

Dotychczasowe świadectwa wymierzenia, listy wymiaru statków śródkrajowych itd. tracą swą ważność po upływie lat dwu, od kiedy ten porządek wymierzania wszedł w wykonanie, o ileby stosownie do postanowień §. 11 sprawdzenie wymierzenia już przedtem nie stało się potrzebnem.

§. 19.

Niniejszy porządek wymierzania, który na zasadzie porozumienia się Rządów wydany zostaje w jednakowym brzmieniu w państwie niemieckiem i w Austrii, wchodzi w wykonanie od dnia 1. października 1899.

Postanowienia przejściowe i końcowe.

Obowiązki władz do wymierzania (§. 14) porucza się na razie c. k. starostwom w Deczynie i Ustiu nad Łabą.

Jako władzę rewizyjną ustanawia się c. k. Namiestnictwo w Pradze.

Podanie o wykonanie wymierzenia (§. 16) podlega opłacie stęplowej w kwocie 1 korony, na ostęplowanie wygotować się mającego świadectwa wymierzenia należy załączyć do tego podania stępel 2 koronowy.

Thun r. w.

Kaizl r. w.

Di Pauli r. w.

Postanowienia wykonawcze do Porządku wymierzania dla żeglugi śródkrajowej na Łabie.

Do §. 3.

1. Wymierzanie i sprawdzanie wymierzania odbywa się z reguły w siedzibie władzy do wymierzania statków.

Władza może na żądanie wykonać czynność, na którą wniosek postawiono także poza miejscem swej siedziby urzędowej. W takich wypadkach winien stawiający wniosek dać do dyspozycji miejsca, które według zdania władzy nadaje się do czynności i ponieść kosztu.

2. Po złożeniu masztów i ruchomych kominów statku, umocowuje się go w miejscu chronionem od wiatru, prądu i uderzenia fal i gdyby tego była potrzeba. wprowadza się takowy przez przesuwanie przedmiotów należących do przyborów żeglarskich w normalne położenie zanurzenia. Pod dnem statku okrętu musi się znajdować głębokość wody wynosząca wszędzie najmniej 0.3 metra. Statek musi wolno i spokojnie pływać nie opierając się nigdzie i nie dotykając brzegu, tak żeby można go bez przeszkody opłynąć czołnem.

3. Wysokość wody na dnie w statku nie może wynosić w najgłębszym miejscu na statkach drewnianych więcej jak 5 centymetrów, na statkach drewnianych o żebrach żelaznych i na statkach żelaznych o dnie drewnianym więcej jak 3 centymetry; w żelaznych statkach nie może się w ogóle wcale woda na dnie znajdować, jeśli by zaś jaka była, ma być ile możności usunięta.

4. Zapas węgla potrzebny do opalania kotła nie należy do przyborów żeglarskich w myśl tego paragrafu.

Do §. 4.

1. Jako znaki linii wodnej próżnego statku na statkach o ścianach drewnianych służą kłamy, sporządzone są one z blachy żelaznej pobielanej, 8 centymetrów długie, 2 centymetry wysokie, 2 do 3 milimetry grube a na obu zaokrąglonych końcach zaopatrzone wykutymi szpicami, które są co

najmniej o 1.5 centymetra krótsze, niż grubość ściany statku wynosi. Dolne krawędzie znaków próżnego statku mają schodzić się z linią wodną próżnego statku, odstępy między znakami linii wodnej próżnego statku po obu stronach statku mają o ile możności jak najbardziej być równe.

2. Jako znaki linii wodnej próżnego statku służą na statkach żelaznych, tudzież na statkach o burtach żelaznych, piętna w kształcie ziarna mianowicie po pięć w odstępach 3 centymetrowych tak umieszczone, by punkta ich środkowo leżały w linii wodnej próżnego statku.

3. Przed umieszczeniem znaków linii wodnej próżnego statku, należy linię wodną próżnego statku przedewszystkiem na każdej stronie statku a mianowicie w punkcie środkowym jego długości tudzież na końcach płaszczyzny wodnej próżnego statku z przodu i z tyłu statku dokładnie oznaczyć, następnie trzeba statek przez przesunięcie przedmiotów należących do przyborów żeglarskich o tyle przeważyć na jedną stronę, aby umieszczenie znaków linii wodnej próżnego statku tudzież cech wymierzenia na stronie statku wynurzającej się, mogło nastąpić bez trudności. Gdy to uczyniono na jednej stronie statku, powtarza się to samo postępowanie na drugiej stronie.

Do §. 5.

1. W celu znalezienia najgłębszego punktu zewnętrznej powierzchni dna statku wsuwa się, gdy oba ramiona miary zagłębienia (do §. 8 A V) podług wielkiej węgielnicy (do §. 8 A VI) do siebie pod kątem prostym ustawione zostały, dłuższe ramię przykładając je silnie, popod dno statku, krótsze zaś ramię ustawia się podług pionu w kierunku pionowym w ten sposób, że na podziałce jego zwierciadło wody wskazuje jak głęboko statek w miejscu badanem pod wodą jest zanurzony. W ten sam sposób znajduje się przez badanie głębokości położenia dna statku wzdłuż całej jego długości najgłębsze zanurzenie (zanurzenie próżnego statku) i stwierdza się przez to głębokość położenia punktu zerowego wskazówki zanurzenia. Począwszy od tego punktu zerowego przenosi się zapomocą podziałki zagłębienia wskazówki zanurzenia na ścianę burty nad każdy znak linii wodnej próżnego statku (do §. 8 A VIII). W tym celu umocowuje się przęt suwalny w kierunku pionowym na ścianie statku, poczem się każdą dziesiątą część metra zaznacza. uderzając lekko na sztyft robiący znaki, umieszczony w wyciętym otworze przesuwki.

2. Na statkach, na których z powodu zbytnej pochyłości ściany statku podziałki zagłębienia ze sztyftem robiącym znaki nie można użyć, oznacza się podział wskazówki zanurzenia od zwierciadła wody w górę zapomocą metra trzymanego pionowo.

3. Znaki wskazówek zanurzenia uskutecznią się na statkach drewnianych zapomocą gwoździ

do cechowania (gwoździe z kutego żelaza długości 2 centymetrów z główką stożkową o przecięciu 1·2 centymetra), na stawkach żelaznych, tudzież na stawkach z żelaznemi burtami zapomocą piętn w kształcie ziarn, których punkta środkowe stanowią podziałkę.

4. Celem łatwiejszego odróżnienia oznacza się całe metry trzema gwoździami, półmetry dwoma, dziesiąte części metra jednym gwoździem do cechowania, albo też tą samą ilością piętn w kształcie ziarn. Gwoździe do cechowania tudzież piętna w kształcie ziarn umieszczać należy obok siebie poziomo w odległościach 5cio centymetrowych, mierząc od środka do środka.

5. Główki gwoździ maluje się barwą wybitną (białą na ciemnym, czarną na jasnym tle) piętna w kształcie ziarn takiej samej barwy kresę poziomą, której krawędź dolna przecina punkt środkowy piętn w kształcie ziarn. Długość tej kresy wynosi przy całych metrach 20 centymetrów, przy połowach metra 15 centymetrów, przy dziesiątych częściach metra 10 centymetrów.

6. Po umieszczeniu i oznaczeniu wskazówek zanurzenia bada się przy każdej z takowych odległość między najwyższym znakiem a krawędzią burty leżącą nad nim w kierunku pionowym. Stwierdzone wymiary zapisuje się w świadectwie wymierzenia i w protokole wymierzenia jako „miaryznamiujące“.

Do §. 8.

A. Przybory do wymierzania.

1. Przybory, których przy pomiarze przestrzeni wymierzania należy używać, są:

I. Dwa pręty po trzy metry długie opatrzone stałą mosiężną skówką na obu końcach i rowkiem szerokim na 1 centymeter a 0·5 centymetra głębokim idącym środkiem przedniej strony przez całą długość.

II. Pręt dwa metry długi wykonany jak pręty pod I.

III. Pręt jednometrowy wykonany jak pręty pod I.

IV. Miara wstęgowa stalowa, 15 do 20 milimetrów szeroka a 20 metrów długa, urządzona do nawijania na walec a opatrzona na jednym końcu małym pierścieniem mosiężnym w taki sposób, że początek podziałki miary długości leży na zewnętrznej krawędzi pierścienia.

V. Miara zagłębienia składająca się z dwu ramion odpowiednio długich. Ramiona są zapomocą silnych zawiasów w ten sposób ze sobą połączone, że można je złożyć, jakoteż zapomocą pewnego zamknięcia ustawić do siebie pod prostym kątem. Każde ramię opatrzone jest na końcu mocną skówką mosiężną, na przedniej stronie krótszego ramienia umieszczona jest podziałka centymetrowa w ten sposób, że jej punkt zerowy schodzi się

z wewnętrznym końcem prostego kąta przyrządu miary zagłębienia.

VI. Zbiór węgielnic, składający się z:

wielkiej węgielnicy z ramionami o długości 1·5, a względnie 1 metra,

średniej węgielnicy z ramionami po 1 metrze długości,

małej węgielnicy z ramionami długimi po 0·5 metra.

VII. Lina o objętości 20 milimetrów a 60 metrów długa.

VIII. Przyrząd do dzielenia dla wskazówek zanurzenia celem umieszczania znaków, składający się z pręta suwalnego z przesuwką dającą się przytwierdzać. Długość 2·5 metra, opatrzonego na obu końcach silną skówką mosiężną, nadto

a) dwa żelazka o muterkach skrzydłowych do przymocowywania przyrządu na zewnętrznej ścianie burtowej;

b) szlyft robiący znaki celem oznaczania podziałek na wskazówkach zagłębienia.

IX. Lina objętości 6 do 7 milimetrów a 6 metrów długa z pionem ważącym 1 kilogram, opatrzona przyrządem do nawijania.

X Piętna do wymierzania (§. 10) a mianowicie:

a) piętno do wypalania dla drewnianych stawków;

b) trzy piętna do wybijania ze stali lanej, dla stawków żelaznych.

XI. Piętno w kształcie ziarna w formie walca 10 centymetrów długie a o średnicy 1 centymetra.

XII. Trzy młoty płaskie ważące 0·5, 0·75 i 1·25 kilogramów.

XIII. Miara metryczna stalowa długości 1 metra z przykładem do badania miar długości.

XIV. Walec mosiężny z ciężarkiem żelaznym o 2·5 kilograma i haczykiem do sprawdzania miary wstęgowej wskazanej pod IV.

XV. Kosz na węgle ze sztab żelaznych do rozgrzewania żelaznych piętn do wypalania.

2. Każda władza do wymierzania musi być opatrzona przynajmniej jednym zbiorem przyrządów wymienionych pod 1.

3. Władze rewizyjne winny są w odpowiednich odstępach czasu, ale najmniej co lat pięć, sprawdzać metry prętowe, miarę zagłębienia i podziałkę zagłębienia (Nr. I aż do III, V, VIII) zapomocą stalowej miary metrycznej (Nr. XIII), miarę zagłębienia (Nr. V) zapomocą węgielnicy (Nr. VI), tudzież miarę wstęgową (Nr. IV) za pomocą prętów metrowych.

Sprawdzanie prętów metrowych zapomocą stalowej miary metrycznej odbywa się w następujący sposób: Co do prętów trzynietrowych kładzie się najpierw jeden, potem drugi koniec do przykładu miary metrowej stalowej i odczytuje się w milimetrach różnicę odstępu najbliższej kreski metrowej od końca miary metrowej stalowej. Potem porównywa się długość w pośrodku będącego interwału metro-

wego z długością miary metrowej stalowej, a to w ten sposób, że się interwał kładzie na tej stronie miary metrowej stalowej opatrzonej kreskami podziałowymi, na której nie znachodzi się przykład. Suma różnic trzech interwałów metrowych daje cały błąd pręta metrowego.

Sprawdzenie prętów dwu- i jednometrowych, tudzież podziałki zagłębienia (Nr. VIII) następuje przez odpowiednie zastosowanie powyższych przepisów.

Sprawdzanie miary wstępowej odbywa się w ten sposób, że się ją rozwija i nie wyprężoną kładzie na poziomą podkładkę (deskę, podłogę). Potem zesuwa się oba pręty trzymetrowe i pręt dwumetrowy, kładzie się je obok miary wstępowej i stwierdza się uwzględniając dozwolone błędy prętów metrycznych, czy granica błędów ustanowiona dla miary metrowej nie została przekroczona.

4. Na przyrządach do mierzenia pod Nr. I aż do IV wymienionych, dopuszczalne są następujące zboczenia od należytej miary:

Co do Nr. I największe dopuszczalne zboczenie całej długości trzy milimetry,

co do Nr. II największe dopuszczalne zboczenie całej długości dwa milimetry,

co do Nr. III największe dopuszczalne zboczenie całej długości dwa milimetry,

co do Nr. IV największe dopuszczalne zboczenie co dziesięć metrów długości jeden centymeter.

Jeśli na przyborach do mierzenia okazują się większe zboczenia niż powyżej wskazane, należy je na tak długo usunąć od używania aż zostaną sprostowane.

B. Zdejmowanie wymiarów.

Załącznik I.

1. Co do postępowania przy wymierzaniu spisuje się według załączonego wzoru protokół, w który wciągnąć należy wszystkie wymiary potrzebne do wymierzenia i w którym wszystkie do tego należące rachunki i rachunki poboczne mają być wykonane.

2. Wszelkie wymiary zaokrągla się na centymetry; ułamki centymetra, o ile wynoszą 0.5 albo więcej, liczy się za cały centymetr, mniejsze ułamki opuszcza się.

Wymiary należy w protokole spisać się mającym co do postępowania przy wymierzaniu w ten sposób zapisywać, że centymetry należące do całych metrów zapisuje się jako miejsca dziesiętne za liczbami metrów (naprzykład 3.82 metry, 0.25 metra itd.).

3. Celem zdjęcia wymiarów dzieli się przestrzeń wymierzania zapomocą dwu przecięć pociągniętych pionowo przez oba końce płaszczyzny wodnej próżnego statku a pod kątem prostym do osi podłużnej statku, na trzy oddziały. Płaszczyzny zanurzenia każdego z nich wymierza się osobno.

4. Wymierzanie płaszczyzn zanurzenia środkowego oddziału przestrzeni wymierzania:

a) Długość tego oddziału bada się między oboma przecięciami, które ją ograniczają, równoległe do osi długości statku. Wymiar odbywa się zapomocą prętów metrowych, jeśli pokład jest gładki bezpośrednio na nim, gdy zaś pokład ma inny kształt i na statkach bez pokładu na linie w tym celu napiętej między dwoma najwyższymi stałymi punktami końcowymi statku (A VII);

b) znalezioną długość dzieli się na równą ilość takich samych części, które w razie długości oddziału aż do 20 metrów nie mogą wynosić ponad 3 metry, w razie długości oddziału 20-metrowej i większej nie mogą wynosić ponad 5 metrów. Ilość części nie powinna być większa jak tego potrzeba do wykonania niniejszego przepisu.

Gdy zapomocą pręta metrowego albo miary wstępowej skonstatowano poszczególne punkty podziału, przenosi się ich położenie na statku na obie burty, a to pod prostym kątem do podłużnej płaszczyzny statku;

c) potem przenosi się miejsce każdego punktu podziału na uwidocznione pod nimi kreskami kredowymi trzy płaszczyzny zanurzenia, które mają być wymierzone.

Zapomocą pręta położonego na każdym punkcie podziału w poprzek statku a wystającego na jednej stronie poza statek, albo, jeśli by to z powodu urzędzenia statku było z trudnościami połączone, zapomocą miary wstępowej, mierzy się w wysokości ku temu się nadającej całą szerokość statku rozciągającą się od burty do burty.

Potem oznacza się zapomocą pionu zawieszonemu wolno na wystającej części pręta albo też na odpowiednio przytwierdzonej wystawce dla każdego punktu podziału długości statku, na jednej stronie statku różnicę między właśnie wymierzoną szerokością burt a szerokością na każdej z trzech płaszczyzn zanurzenia. Zdważając tę różnicę, wynajduje się stosownie do kształtu statku przez dodawanie albo też odejmowanie, dla każdego punktu podziału długości, poszukiwane szerokości między zewnętrznymi ścianami burt w każdej z trzech wymierzyć się mających płaszczyzn zanurzenia;

d) jeżeli ściana statku tworzy linię załamana (jak to ma miejsce na statkach zwanych „Klinkerami“), wtedy mierzy się każdy odstęp liny pionu od ściany burty, który pada w pobliże takiego załamania tak ponad jak i pod nim i przyjmuje się średnią arytmetyczną między oboma wymiarami jako prawdziwy odstęp.

5. Przed zdjęciem wymiarów oddziału środkowego należy skonstatować, w jakiej rozległości boczne ściany statku są równoległe do pionowej płaszczyzny pociągniętej w myśl przez oś podłużną statku. W tej rozległości należy rozmiary szerokości rzeczywiście zmierzyć na każdej stronie burty statku tylko w jednym punkcie podziału długości, podczas gdy dla reszty punktów podziału, bez dalszych mierzeń do protokołu zaciągnąć należy takie same daty, jakie dla tego jednego punktu stwierdzono.

6. Gdy w ten sposób stwierdzono dla oddziału środkowego poszczególne szerokości płaszczyzn ograniczających ku górze i ku dołowi warstwy wymierzania, konstatuje się odstęp przodu i tyłu statku od przekroju poprzecznego przodu i tyłu. W tym celu zawieszają się pion wolno w osi długości statku na jak najbardziej wystającym stałym punkcie z przodu i z tyłu kadłuba statku albo jeśli by to było potrzebnem na wystawce i konstatuje się odstęp liny pionu w poszczególnych płaszczyznach zanurzenia w taki sam sposób, jak to podano powyżej dla stwierdzenia odstępów od bocznych ścian statku.

Na statkach ze sztywami należy oprócz tego zmierzyć poprzeczne szerokości tychże a to w płaszczyźnie wodnej próżnego statku, w środkowej płaszczyźnie zanurzenia i w górnej płaszczyźnie wymierzania. Na statkach nie zakończonych z przodu albo z tyłu sztywem należy stwierdzić odpowiednie szerokości poprzeczne części statku przednich i tylnych znajdujących się zamiast sztywów. Nadto jeśli kształt statku tego wymaga, mierzy się w przedniej i w tylnej przestrzeni wymierzania dla górnej płaszczyzny wymierzania i dla środkowej płaszczyzny zanurzenia jeszcze szerokość, jaką posiadają w połowie długości tych płaszczyzn.

7. Gdy zmierzaniu poszczególnych szerokości w miejscu zdejmowania miary przeszkadzają wystające części jak koła okrętowe itp., wolno wyjątkowo zmierzyć szerokość w innym miejscu, które leży najbliżej przepisanego. W takich razach musi jednak odpowiednio do kształtu statku zawsze nastąpić sprostowanie zdjętych wymiarów.

C. Obliczenie powierzchni poszczególnych płaszczyzn ograniczających warstwy wymierzania.

1. Obliczenie należy przeprowadzić w tym samym protokole, w którym spisano wymiary (B 1).

2. Każdy protokół winna władza do wymierzania podpisać, gdy wszystkie w tymże przedsięwzięciu mające obliczenia i zapiski ukończono.

3. Wszelkie rachunki należy przeprowadzać o trzech miejscach dziesiętnych, a mianowicie trzecie miejsce dziesiętne należy powiększyć o 1, gdy następujące czwarte miejsce wynosi 5 lub też więcej.

4. Obliczenie poszczególnych płaszczyzn zanurzenia odbywa się w następujący sposób:

Co do płaszczyzny wodnej próżnego statku oznacza się wymierzone szerokości począwszy od przedniej części statku bieżącymi liczbami 1, 2, 3, 4, 5 itd. i mnoży się je za porządkiem przez 1, 4, 2, 4, 2, 4 4 . 1. Suma tych iloczynów pomnożona przez jedną trzecią część wspólnego wzajemnego odstępu punktów podziału długości, daje powierzchnię płaszczyzny wodnej próżnego statku w metrach kwadratowych.

Powierzchnia reszty płaszczyzn zanurzenia składa się z rozległości części tychże znajdujących się w trzech oddziałach przestrzeni wymierzania. Stwierdzenie rozległości części każdej z tych płaszczyzn znajdujących się w środkowym oddziale przestrzeni wymierzania, odbywa się w sposób przepisany dla płaszczyzny wodnej próżnego statku, podczas gdy obie inne części oblicza się stosownie do ich kształtu jako trójkąt, trapez albo też kawałki powierzchni ograniczone krzywymi liniami. W ostatnim wypadku mnoży się trzy szerokości przez 1, 4, 1 (patrz wyżej B 6, ustęp 2), dodaje iloczyny a następnie oblicza powierzchnię przez pomnożenie tej sumy przez trzecią część odstępu wzajemnego tych szerokości. W razie trójkątu albo trapezu mnoży się algebraiczną sumę dwu szerokości przez połowę odstępu tych szerokości. Suma rozległości trzech części płaszczyzny zanurzenia jest powierzchnią tejże ostatniej.

D. Obliczenie przestrzeni wymierzania.

1. Obliczenie pojemności całej przestrzeni wymierzania odbywa się przedewszystkiem w ten sposób, że całą powierzchnię płaszczyzny wodnej próżnego statku mnoży się przez 1, powierzchnię środkowej płaszczyzny zanurzenia przez 4, górnej płaszczyzny wymierzania przez 1 a sumę tych iloczynów mnoży przez $\frac{1}{3}$ wspólnego wzajemnego odstępu wspomnianych trzech płaszczyzn zanurzenia.

Wynik tego rachunku jest pojemnością całej przestrzeni wymierzania w metrach sześciennych albo tonnach.

2. Pojemność górnej warstwy wymierzania, znajdującej się między środkową płaszczyzną zanurzenia a górną płaszczyzną wymierzania oblicza się, mnożąc połowę sumy całej powierzchni każdej z tych obu głównych płaszczyzn zanurzenia przez ich wzajemny odstęp.

3. Pojemność dolnej warstwy wymierzania znajdującej się między płaszczyzną wodną próżnego statku a środkową płaszczyzną zanurzenia otrzymuje się, odciągając od pojemności całej przestrzeni wymierzania, pojemność górnej warstwy wymierzania.

Do §. 10, ustęp 1.

1. Celem stwierdzenia obciążenia odpowiadającego każdemu zanurzeniu przestrzeni wymierzania przewidzianemu w §. 10 Porządku wymierzania dzieli się pojemność każdej warstwy wymierzania przez połowę ilości centymetrów jej wysokości. Poraz przedstawia obładowanie dla każdego 2 centymetrów zanurzenia. W świadectwie wymierzenia wykazać należy tabelarycznie to obładowanie aż do górnej płaszczyzny wymierzania.

2. Gdy zanurzenie się statku nie schodzi się ze znakiem wskazówki zanurzenia, lecz leży między dwoma znakami, należy je dokładnie stwierdzić aż do dwu centymetrów, przyczem wymiarów poniżej 1 centymetra nie uwzględnia się, wymiary zaś większe przyjmuje za dwa pełne centymetry.

3. Gdy zanurzenie się statku nie jest jednokowe na wszystkich sześciu wskazówkach zanurzenia, wtedy sumę dat wszystkich sześciu wskazówek dzieli się przez sześć. Wynikająca ztąd liczba przedstawia zanurzenie statku.

Do §. 10, ustęp 2 i 3.

1. Na statkach drewnianych wypala się cechę wymierzenia stępem do wypalania, na statkach żelaznych jakoteż na statkach z żelaznemi burtami wybija się cechę wymierzenia stępem do wybijania.

2. Głoski i cyfry cech wymierzenia muszą być zestawione podług następującego wzoru wielkiem pismem łacińskim o wysokości 1 centymetra.

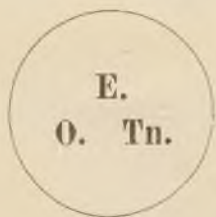

3. Napis na statku ma być umieszczony trwałą barwą jasną na tle ciemnem albo ciemną na tle jasnem obok albo pod nazwą statku, względnie nazwiskiem i siedzibą przedsiębiorstwa właściciela, wyraźnie czytelnem pismem o wysokości najmniej

15 centymetrowej najmniejszych głosek i cyfr, których grube kreski nie mogą być węższe jak piąta część wysokości a to według załączonego wzoru:

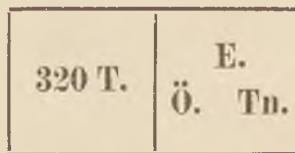

4. Świadectwo wymierzenia przygotowuje się podług załączonego wzoru i winno być ono jakoteż każda późniejsza w niem notatka, podpisane przez władzę do wymierzania.

Załączka II.

Do §. 11.

Uznanie nieważności świadectwa podaje orzekająca władza do wymierzania do wiadomości wszystkich innych władz do wymierzania w porzeczcu Łaby i ogłasza w Dzienniku publicznym oznaczonym w tymże celu przez władzę rewizyjną.

Do §. 12.

Jeżeli sprawdzanie wymierzania statku wykonuje władza do wymierzania, która nie przeprowadziła wymierzenia, albo też ostatniego sprawdzenia wymierzenia, należy zażądać protokołu wymierzenia od tej władzy, w obec której ostatnie postępowanie się odbyło. Protokół wymierzenia pozostaje w posiadaniu tej władzy, która wykonała ostatnie wymierzenie albo ostatnie sprawdzenie wymierzenia.

W protokole spisać się mającym co do sprawdzenia wymierzenia, należy wykonać tylko te obliczenia, które potrzebne są z powodu ponownego wymierzania; wyniki nie zmienione przenosi się sumarycznie z dawnych protokołów wymierzania.

Do §. 14.

Władze do wymierzania winny utrzymywać wykazy, w których zapisywać należy pod liczbą bieżącą wyniki wymierzeń i sprawdzeń wymierzeń.

Wszelkie zapiski dotyczące przedsiębranych pomiarów i obliczeń, jakoteż zwrócone świadectwa wymierzenia otrzymują tę samą liczbę i mają być przechowane.

Załączka I.

(Postanowienia wykonawcze do §. 8 pod B.)

Władza do wymierzania statków

Zapisano pod I. bieżącą Nr..... wykazu
wymierzeń i sprawdzeń tyczeń.

w.....

P r o t o k ó ł

o wymierzaniu

wykonanem na zasadzie Porządku wymierzania z.....

co do (oznaczenie rodzaju statku)..... (nazwa).....

Opis statku.

- | | |
|------------------------------------|---|
| 1. Rodzaj statku | 9. Materiał dna |
| 2. Nazwa statku | 10. „ ścian burt..... |
| 3. Port przynależności statku..... | 11. „ części dna..... |
| 4. Czas zbudowania..... | 12. „ żeber..... |
| 5. Miejsce zbudowania..... | 13. Rodzaj pokładu..... |
| 6. Nazwa szypra..... | 14. Rodzaj i podana ilość sił końskich maszyny..... |
| 7. Nazwa właściciela..... | 15. Rodzaj i ilość kotłów, siła ciśnienia..... |
| 8. Sposób budowy..... | 16. Wielkość stałych magazynów na węgle..... |

U w a g a. Wypełniając powyższe opisanie statku należy podać pod:

1. Czy poruszany parą albo inną siłą (śruby, koła boczne, tylne albo turbiny) żaglowiec (rodzaj opatrzenia masztów i żagli, holownik, czółno, kuf, barka itd.).
4. Miesiąc i rok pierwszego spuszczenia na wodę.
8. Czy z tramem albo płaskim dnem, klinker lub krawel.
9. aż do 12. Czy drzewo, żelazo, stal.
13. Czy ze stałym pokładem, czy otwarty z niestałym pokryciem albo bez pokrycia.

Miary znamionujące.

Pionowy odstęp stałej burty od najwyższego znaku:

przy wskazówce zanurzenia z przodu z prawej strony.....	metrów,	z przodu z lewej strony.....	metrów,
„ „ „ w środku z prawej strony.....	„	w środku z lewej strony.....	„
„ „ „ z tyłu z prawej strony	„	z tyłu z lewej strony	„

Miary zasadnicze wymierzania.

Płaszczyzna wodna próżnego statku leży nad punktem zerowym wskazówki zanurzenia (zanurzenie statku próżnego)	metrów,
Górna płaszczyzna wymierzania leży nad punktem zerowym wskazówki zanurzenia (zanurzenie statku próżnego)	„
Wysokość przestrzeni wymierzania	„

Obliczenia.

I. Obliczenie powierzchni trzech płaszczyzn zanurzenia.

A. W środkowym oddziale przestrzeni wymierzania, t. j. w długości płaszczyzny próżnego statku.

Długość tego oddziału wynosi.....metrów, w myśl §. 8 B 4 b postanowień wykonawczych jest takowa podzielona naczęści.

Wspólny odstęp zmierzyc się mających szerokości wynosi przeto.....metrów.

Numer szerokości płaszczyzn zanurzenia	Mnożnik	Płaszczyzna wodna próżnego statku		Środkowa płaszczyzna zanurzenia		Górna płaszczyzna wymierzania	
		szerokość	iloczynny	szerokość	iloczynny	szerokość	iloczynny
1	1						
2	4						
3	2						
4	4						
5	2						
6	4						
7	2						
8	4						
9	2						
10	4						
11	2						
12	4						
13	2						
14	4						
15	2						
16	4						
17	1						
Suma iloczynów . . .							
$\frac{1}{3}$ wspólnego odstepu szerokości							
Powierzchnia środkowej części płaszczyzny zanurzenia w metrach kwadratowych							

B. Powierzchnia środkowej płaszczyzny zanurzenia w przednim i tylnym oddziale przestrzeni wymierzania.

a) Część przednia.

Długość metrów

	Mnożnik	Iloczyn
Szerokość przednia..... metrów	1
„ środkowa..... „	4
„ tylna „	1

Suma iloczynów

$\frac{1}{2}$ albo $\frac{1}{3}$ *) wzajemnego odstępu tych szerokości

Powierzchnia tej części..... metrów kwadratowych.

b) Część tylna.

Długość metrów

	Mnożnik	Iloczyn
Szerokość przednia..... metrów	1
„ środkowa..... „	4
„ tylna „	1

Suma iloczynów

$\frac{1}{2}$ albo $\frac{1}{3}$ *) wzajemnego odstępu tych szerokości

Powierzchnia tej części..... metrów kwadratowych.

D. Powierzchnia całkowita środkowej płaszczyzny zanurzenia.

Część przednia metrów kwadr.

„ środkowa „ „

„ tylna „ „

Suma metrów kwadr.

C. Powierzchnia górnej płaszczyzny wymierzania w przednim i tylnym oddziale przestrzeni wymierzania.

a) Część przednia.

Długość metrów

	Mnożnik	Iloczyn
Szerokość przednia..... metrów	1
„ środkowa..... „	4
„ tylna „	1

Suma iloczynów

$\frac{1}{2}$ albo $\frac{1}{3}$ *) wzajemnego odstępu tych szerokości

Powierzchnia tej części..... metrów kwadratowych.

b) Część tylna.

Długość metrów

	Mnożnik	Iloczyn
Szerokość przednia..... metrów	1
„ środkowa..... „	4
„ tylna „	1

Suma iloczynów

$\frac{1}{2}$ albo $\frac{1}{3}$ *) wzajemnego odstępu tych szerokości

Powierzchnia tej części..... metrów kwadratowych.

E. Powierzchnia całkowita górnej płaszczyzny wymierzania.

Część przednia metrów kwadr.

„ środkowa „ „

„ tylna „ „

Suma metrów kwadr.

*) Czy ma być brany mnożnik $\frac{1}{2}$ lub $\frac{1}{3}$, podaje postanowienie wykonawcze do §. 8, lit. C. l. 4.

II. Obliczenie całej przestrzeni wymierzania.

	Mnożnik	Iloczyn
Powierzchnia płaszczyzny wodnej próżnego statku metrów kwadratowych	1
Powierzchnia środkowej płaszczyzny zanurzenia „ „	4
Powierzchnia górnej płaszczyzny wymierzania „ „	1
	
		Suma iloczynów
	
$\frac{1}{3}$ wzajemnego odstępu (głównych) płaszczyzn zanurzenia
	
Pojemność całej przestrzeni wymierzania metrów sześciennych	
albo ładowność statku aż do górnej płaszczyzny wymierzania ton.

III. Obliczenie górnej warstwy wymierzania,

to znaczy między środkową płaszczyzną zanurzenia a górną płaszczyzną wymierzania.

Powierzchnia górnej płaszczyzny wymierzania metrów kwadr.	
Powierzchnia środkowej płaszczyzny zanurzenia „ „	
Suma
$\frac{1}{2}$ Sumy

Wzajemny odstęp płaszczyzn zanurzenia

Pojemność górnej warstwy wymierzania metrów sześciennych	
Średnia pojemność tej warstwy wymie- rzenia dla każdego dwu centymetrów zanurzenia	$= \frac{\text{Pojemności tej warstwy}}{\text{połowie wysokości warstwy wymierzania w centymetrach}} = \dots \text{ ton.}$

IV. Obliczenie dolnej warstwy wymierzania,

to znaczy między środkową płaszczyzną zanurzenia a płaszczyzną wodną próżnego statku.

Pojemność całkowitej przestrzeni wymierzania metrów sześć.	
Pojemność górnej warstwy wymierzania „ „	
Pojemność dolnej warstwy wymierzania metrów sześć.	
Średnia pojemność tej warstwy wymie- rzenia dla każdego dwu centymetrów zanurzenia	$= \frac{\text{Pojemności tej warstwy}}{\text{połowie wysokości warstwy wymierzania w centymetrach}} = \dots \text{ ton.}$

VI. Obliczenie współczynnika zupełnej pojemności przestrzeni wymierzania.

Cała długość górnej płaszczyzny wymierzania metrów

Największa szerokość przestrzeni wymierzania „

Iloczyn metrów kwadratowych

Wysokość przestrzeni wymierzania metrów

Iloczyn

Iloczyn ten równa się pojemności równoległościami określającego przestrzeń wymierzania.

Przeto:

Współczynnik zupełnej pojemności przestrzeni wymierzania = $\frac{\text{ładowności statku aż do górnej płaszczyzny wymierzania}}{\text{pojemności równoległościami określającego przestrzeń wymierzania}}$ = 0

Wymierzenie tego statku okazało się w skutek

. potrzebnem. Wymierzenie to wykonano dnia

w

., dnia 18



Władza do wymierzania statków.

(Podpis.)

Sprawdzenie wymierzenia tego statku okazało się w skutek

. potrzebnem. Sprawdzenie to wykonano dnia

w i wykazało takowe, że najniższy punkt zewnętrznej powierzchni dna statku leży centymetrów pod punktem zerowym wskazówki zanurzenia i że przeciętny pionowy odstęp znaków linii wodnej próżnego statku, od rzeczywistej płaszczyzny wodnej próżnego statku wynosi centymetrów.

., dnia 18



Władza do wymierzania statków.

(Podpis.)

Załączka II.

(Świadectwo wymierzenia drukuje się w formacie ósemki i opatruje się twardą okładką.)

(Postanowienia wykonawcze do §. 10 pod l. 4.)

Rodzaj statku	Nazwa statku	Cesarski orzel.	Port przynależności:
Rok wybudowania:			Miejsce wybudowania:

Świadectwo wymierzenia.

1. Główne daty.

1. Ładowność statku aż do górnej płaszczyzny wymierzenia wynosi.....tonn.
2. Niniejsze świadectwo wymierzenia ważnem jest na zasadzie wymierzenia aż do.....
3. Wymierzenie zapisane zostało do wykazu wymierzeń i sprawdzeń wymierzeń pod l..... w.....
4. Niniejsze świadectwo wymierzenia ważnem jest na zasadzie sprawdzenia wymierzenia aż do.....

2. Opisanie statku.

Rodzaj budowy:

Rodzaj pokładu:

Główny materiał budowlany:

3. Miary znamionujące.

Pionowa odległość stałej burty od najwyższego znaku:

przy wskazówce zanurzenia z przodu na stronie prawej..... metrów, z przodu na stronie lewej..... metrów,
 „ „ „ w środku „ „ „ „ w środku „ „ „ „
 „ „ „ z tyłu „ „ „ „ z tyłu „ „ „ „

4. Miary zasadnicze wymierzania.

Płaszczyzna wodna statku próżnego leży ponad punktem zerowym wskazówki zanurzenia metrów.

Górna płaszczyzna wymierzania leży ponad punktem zerowym wskazówki zanurzenia metrów.

Wysokość przestrzeni wymierzania „

5. Wyniki sprawdzania wymierzenia.

Najniższy punkt zewnętrznej powierzchni dna statku leży pod punktem zerowym jednej ze wskazówek zanurzeniacentymetrów.

Przeciętny pionowy odstęp znaków linii wodnej próżnego statku od rzeczywistej płaszczyzny wodnej próżnego statkucentymetrów.

Zmierzone długości i szerokości.

Długość płaszczyny wodnej próżnego statku, więc środkowego oddziału przestrzeni wymierzania metrów.

S z e r o k o ś c i		
płaszczyny wodnej statku próżnego	środkowej płaszczyny zanurzenia w środkowym oddziale przestrzeni wymierzania	górnjej płaszczyny wymierzania
1 =	1 =	1 =
2 =	2 =	2 =
3 =	3 =	3 =
4 =	4 =	4 =
5 =	5 =	5 =
6 =	6 =	6 =
7 =	7 =	7 =
8 =	8 =	8 =
9 =	9 =	9 =
10 =	10 =	10 =
11 =	11 =	11 =
12 =	12 =	12 =
13 =	13 =	13 =
14 =	14 =	14 =
15 =	15 =	15 =
16 =	16 =	16 =
17 =	17 =	17 =

Środkowa płaszczyzna zanurzenia.

a) Część przednia.

Długość.....	metrów.
Szerokość na samym przodzie.....	metrów.
Ewentualna szerokość środkowa.....	metrów.

b) Część tylna

Długość.....	metrów.
Szerokość na samym tyle.....	metrów.
Ewentualna szerokość środkowa.....	metrów.

Górna płaszczyzna wymierzenia.

a) Część przednia.

Długość.....	metrów.
Szerokość na samym przodzie.....	metrów.
Ewentualna szerokość środkowa.....	metrów.

b) Część tylna.

Długość.....	metrów.
Szerokość na samym tyle.....	metrów.
Ewentualna szerokość środkowa.....	metrów.

Spółczynnik zupełnej pojemności przestżeni wymierzenia = 0.....

Ostateczny wynik wymierzania.

Ładowność statku aż do górnej płaszczyzny wymierzania tonn.

Co do wymierzania ukończonego dnia 18
w wystawia się niniejsze świadectwo
wymierzania.

..... dnia 18



Władza do wymierzania statków.
(Podpis.)

Sprawdzenie wymierzania wykonano dnia 18
w w skutek
..... ;
wyniki takowego zapisano na stronie 2 tego świadectwa wymierzania, wyko-
nanie zaś jego wciągnięto do wykazu wymierzeń i sprawdzeń pod l. bież.
władzy do wymierzania w

..... dnia 18

Pieczęć.

Władza do wymierzania statków.
(Podpis.)

Dziennik ustaw państwa

dla

królestw i krajów w Radzie państwa reprezentowanych.

Część LXIII. — Wydana i rozesłana dnia 20. sierpnia 1899.

Treść: (№ 151—156.) 151. Rozporządzenie o częściowej zmianie rozporządzenia z dnia 27. marca 1890, dotyczącego się postępowania celniczego w obrocie hafciarskim do uszlachetnienia. — 152. Obwieszczenie o wydawaniu soli bydłcej po cenie niższej w żupie solnej kaluskiej. — 153. Obwieszczenie o ustanowieniu starostwa w Pöggstall w Dolnej Austrii. — 154. Obwieszczenie o ustanowieniu starostwa w Nachodzie w Czechach. — 155. Rozporządzenie o ustanowieniu urzędów wymiaru należyłości w Pilzni, Bernie i Krakowie. — 156. Rozporządzenie, dotyczące się przyłączenia obu gmin miejscowych miasteczka i wsi Eisenstein do okręgu Sądu powiatowego nyrskiego w Czechach.

151.

Rozporządzenie Ministerstw skarbu i handlu z dnia 8. sierpnia 1899,

o częściowej zmianie rozporządzenia z dnia 27. marca 1890, dotyczącego się postępowania celniczego w obrocie hafciarskim do uszlachetnienia.

W porozumieniu z królewsko węgierskim Rządem przepisany w §. 33 rozporządzenia z dnia 27. marca 1890, Dz. u. p. Nr. 56 o postępowaniu celniczem w obrocie hafciarskim do uszlachetnienia, sposób likwidacji rachunku przy oddzielnem deklarowaniu tkanin i przędzy, o ile to dotyczy tak zwanych „Tüchli“ (t. j. małych sztuk haftowanych wielkości około 50 cm w kwadracie), które wprowadzane bywają w obrocie hafciarskim haftu ścięgiem płaskim, zostaje zmieniony w tym kierunku, że ciężar każdej niedostającej sztuki przyjmuje się nie w wadze 800 g, lecz w tej wadze, która się okaże średnim ciężarem poszczególnego Tüchli przy porównaniu zanotowanego przy przywozie ciężaru netto i ilości sztuk tychże.

Należy przeto po ustępie 1 §. 33 rzezonego rozporządzenia umieścić następujący nowy ustęp:

W obrocie hafciarskim do uszlachetnienia haftu ścięgiem płaskim z tak zwanymi „Tüchli“ należy ciężar niedostających sztuk tkanin w ten sposób obliczyć, że się dzieli ogólną wagę netto wprowadzonych w obrocie do uszlachetnienia tkanin przez ilość sztuk.

Rozporządzenie niniejsze wchodzi w wykonanie niezwłocznie.

Kaizl r. w.

Di Pauli r. w.

152.

Obwieszczenie Ministerstwa skarbu z dnia 9. sierpnia 1899,

o wydawaniu soli bydłcej po cenie niższej w żupie solnej kaluskiej.

Począwszy od miesiąca czerwca 1899 wydaje się także w żupie solnej kaluskiej sól bydłcą po cenie niższej pięć złotych za cetnar metryczny, a to pod warunkami przepisanyymi ustawą z dnia 23. grudnia 1896, Dz. u. p. Nr. 237, a względnie dotyczącym przepisem wykonawczym z tego samego dnia Dz. u. p. Nr. 238.

Kaizl r. w.

153.**Obwieszczenie Ministerstwa spraw wewnętrznych z dnia 10. sierpnia 1899,****o ustanowieniu starostwa w Pöggstall w Dolnej Austrii.**

Jego c. i k. Apostolska Mość Najwyższem postanowieniem z dnia 13. czerwca 1897 raczył najmiłościwiej zezwolić, żeby z częściową zmianą podziału administracyjnego arcyksięstwa austriackiego poniżej Anizy, rozporządzeniem Ministerstwa spraw wewnętrznych z dnia 10. lipca 1868, Dz. u. p. Nr. 101 ogłoszonego, ustanowione zostało starostwo w Pöggstall, którego okrąg urzędowy obejmować ma okręgi sądowe Ottenschlag, Persenbeug i Pöggstall oddzielić się mające od teraźniejszych powiatów politycznych Zwettl, Amstetten i Krems.

Starostwo Pöggstall rozpocząć ma urzędowanie dnia 1. października 1899.

Thun r. w.

154.**Obwieszczenie Ministerstwa spraw wewnętrznych z dnia 10. sierpnia 1899,****o ustanowieniu starostwa w Nachodzie w Czechach.**

Jego c. i k. Apostolska Mość Najwyższem postanowieniem z dnia 17. kwietnia 1899 raczył najmiłościwiej zezwolić, żeby z częściową zmianą podziału administracyjnego królestwa czeskiego, rozporządzeniem Ministerstwa spraw wewnętrznych z dnia 10. lipca 1868, Dz. u. p. Nr. 101 ogłoszonego, ustanowione zostało starostwo w Nachodzie, którego okrąg urzędowy obejmować ma okręgi sądowe nachodzki i skalicki, oddzielić się mające od teraźniejszego powiatu politycznego nowomiastecckiego nad Metują.

Starostwo nachodzkie rozpocząć ma urzędowanie dnia 1. października 1899.

Thun r. w.

155.**Rozporządzenie Ministerstwa skarbu z dnia 12. sierpnia 1899,****o ustanowieniu urzędów wymiaru należitości w Pilzni, Bernie i Krakowie**

Na zasadzie Najwyższego postanowienia z dnia 6. maja 1899, ustanawia się w Pilzni, Bernie i Krakowie urzędy wymiaru należitości.

Urzędom tym przekazuje się w obrębie powiatu sądowego i okręgu urzędu podatkowego pilzeńskiego a względnie w obrębie miasta Berna stolicy krajowej, tudzież w obrębie okręgu sądu powiatowego dla okolicy Berna, względnie w obrębie powiatu sądowego i okręgu urzędu podatkowego krakowskiego, wszelkie wymierzanie i zarachowywanie należitości przypadających na zasadzie ustawy z dnia 9. lutego 1850, Dz. u. p. Nr. 50, jakoteż późniejszych ustaw i rozporządzeń, tudzież w ogóle załatwianie wszelkich tych czynności, które w sprawach tyczących się należitości stęplowych i bezpośrednich (z wyjątkiem zawiadywania materiałem stęplowym), taks i opodatkowania obrotu papierów publicznych, należą do zakresu działania władz skarbowych kierujących pierwszą instancją.

Urząd wymiaru należitości pilzeński zacznie istnieć z dniem 1. września 1899, urzędy wymiaru należitości berneński i krakowski rozpoczną swą czynność z dniem 1. października 1899.

Kaizl r. w.

156.**Rozporządzenie Ministerstwa sprawiedliwości z d. 13. sierpnia 1899,****tyczące się przyłączenia obu gmin miejscowych miasteczka i wsi Eisenstein do okręgu Sądu powiatowego nyrskiego w Czechach.**

Na zasadzie ustawy z dnia 11. czerwca 1868, Dz. u. p. Nr. 59 i z dnia 26. kwietnia 1873, Dz. u. p. Nr. 62, oddziela się gminy miejscowe miasteczka i wsi Eisenstein od okręgu Sądu powiatowego hartmanickiego a Sądu obwodowego piseckiego i przyłącza się takowe do okręgu Sądu powiatowego nyrskiego a Sądu obwodowego pilzeńskiego.

Rozporządzenie niniejsze wchodzi w wykonanie z dniem 1. stycznia 1899.

Ruber r. w.

Dziennik ustaw państwa

dla

królestw i krajów w Radzie państwa reprezentowanych.

Część LXIV. — Wydana i rozesłana dnia 22. sierpnia 1899.

Treść: № 157. Rozporządzenie względem wydania przepisu o egzaminowaniu kandydatów do urzędu nauczycielskiego w szkołach handlowych wyższych.

157.

Rozporządzenie Ministra wyznań i oświaty z dnia 5. sierpnia 1899,

względem wydania przepisu o egzaminowaniu kandydatów do urzędu nauczycielskiego w szkołach handlowych wyższych.

Na zasadzie Najwyższego upoważnienia z dnia 15. lipca 1899, wydaje się następujący przepis o egzaminowaniu kandydatów do urzędu nauczycielskiego w szkołach handlowych wyższych.

Artykuł I.

Komisje egzaminacyjne.

§. 1.

Uzdolnienie do urzędu nauczycielskiego w szkołach handlowych wyższych, stwierdza się egzaminem, który odbywają komisje egzaminacyjne w tym celu mianowane przez Ministra wyznań i oświaty. Do tych komisji, które mają nosić nazwę „C. k. komisja egzaminacyjna dla kandydatów urzędu nauczycielskiego w szkołach handlowych wyższych“, powoływani będą biegli, odznaczający się szczególną kwalifikacją w zawodzie nauczycielskim albo też w praktyce.

§. 2.

Inspektor nauczania przedmiotów handlowych ma prawo być obecnym przy egzaminach.

Artykuł II.

Cel, forma egzaminu, grupy przedmiotów egzaminowych.

§. 3.

Egzamin ma na celu udowodnienie, że kandydat przyswoił sobie nauki zawodowe, których zamierza udzielać, tudzież sposób ich metodycznego udzielania, a to całkiem w takim stopniu, jak tego w szkole i poza szkołą wymaga się po takich nauczycielach zawodowych.

§. 4.

Egzamin składa się z następujących części:

1. wypracowanie domowe,
2. egzamin klauzurowy,
3. egzamin ustny,
4. lekcya próbna.

§. 5.

Przedmiotem egzaminu oprócz udowodnienia dostatecznej znajomości języka wykładowego, jest jedna z następujących grup nauk zawodowych według wymogów wskazanych w artykule IV.

Grupa pierwsza (trzy przedmioty główne).

1. Rachunkowość, korespondencya i roboty kantorowe.
2. Arytmetyka kupiecka i arytymetyka polityczna.
3. Wiadomości ekonomiczne i prawnicze.

Grupa druga (dwa przedmioty główne).

1. geografia handlowa,
2. towaroznawstwo.

Artykuł III.

Zgłoszenie się i warunki dopuszczenia do egzaminu.

a) Wniesienie podania.

§. 6.

Podanie o dopuszczenie do złożenia egzaminu z jednej z grup zawodowych wspomnianych w §. 5, należy wystosować do dyrekcji tej komisji egzaminacyjnej, przed którą kandydat ma zamiar poddać się egzaminowi.

Do podania należy dołączyć:

1. opis życia, w którym proszący winien wykazać bieg kształcenia się, kierunek, zakres swoich nauk specjalnych, którym poświęcał się dla złożenia egzaminu, tudzież pomocnicze ku temu środki literackie, a to tak dokładnie, aby komisja egzaminacyjna w skutek tego mogła orzec, czy bieg studyów odpowiada przepisany wymaganiom;

2. świadectwa studyów i inne poświadczenia (o praktyce, jeśli jaką posiada itd.);

3. poświadczenie, że jest nieposzlakowany pod względem obywatelskim i moralnym.

b) Wymogi pod względem poprzedzającego wykształcenia i zawodowej kwalifikacji kandydata.

§. 7.

Celem dopuszczenia do składania egzaminu wymaga się:

W pierwszej grupie zawodowej:

Ukończenia czterech niższych klas szkoły średniej (gimnazjum niższego, niższej szkoły realnej, gimnazjum realnego), tudzież zupełnej wyższej szkoły handlowej publicznej (akademii handlowej); nadto najmniej czteroletniej zadowalniającej praktyki kantorowej w przedsiębiorstwie towarowym względnie bankowym.

§. 8.

Do egzaminu w drugiej grupie dopuszcza się:

1. ukończonych uczniów szkoły głównej technicznej, którzy złożyli z dobrym skutkiem II egzamin rządowy w szkole zawodowej chemicznej i wykazają, że składali kollokwia z towaroznawstwa i z ćwiczeń praktycznych mikroskopijnych.

2. Ukończonych uczniów uniwersytetu o ile wykształcili się na chemików i wykazają, że uczęszczali na towaroznawstwo, mikroskopię chemiczną i mechaniczną technologię i z tych przedmiotów składali kollokwia.

§. 9.

Gdyby zachodziły wątpliwości co do tego, czy wykazany bieg wykształcenia kandydata, lub też zaświadczenia przez niego przełożone są wystarczające, winna komisja egzaminacyjna z załączeniem swojej opinii, odwołać się do Ministra wyznań i oświaty aby orzekł, czy kandydat może być dopuszczony do egzaminu.

§. 10.

Kandydatów, którzy mogą wykazać długą i wszechstronną praktykę, może Minister wyznań i oświaty na wniosek komisji egzaminacyjnej całkiem albo w części uwolnić od dopełnienia powyższych warunków.

§. 11.

Obcokrajowcy mogą być dopuszczeni do egzaminu tylko za pozwoleniem Ministra wyznań i oświaty.

Artykuł IV.

Wymogi egzaminu.

A. Język wykładowy.

§. 12.

Co do języka wykładowego winien kandydat wykazać na egzaminie ustnym, ewentualnie, gdyby wypracowanie domowe nie pozwalało wydać o tem sądu pewnego, także i na egzaminie klauzury, poprawność i biegłość, pojęcie najważniejszych reguł gramatycznych i form stylistycznych, tudzież wystarczającą znajomość najważniejszych dzieł literatury.

Kandydaci posiadający odpowiednie świadectwo kwalifikacyjne do szkół średnich, są od tego uwolnieni.

B. Przedmioty zawodowe.

Grupa pierwsza.

1. Rachunkowość, korespondencya, roboty kantorowe.

a) Rachunkowość.

§. 13.

Z zastrzeżeniem, że kandydat posiadać winien zupełną pewność i biegłość w utrzymywaniu ksiąg według powszechnie będących w użyciu metod,

ma tenże udowodnić rzeczową i krytyczną znajomość rozmaitych gałęzi rachunkowości pod względem teoretycznym i praktycznym. W myśl tego ogólnego wymogu będzie przedmiotem egzaminu:

W części teoretycznej: Pojęcie, historia i literatura rachunkowości w ogóle; istota najważniejszych systemów i metod rachunkowości (mianowicie rachunkowości pojedynczej i podwójnej łącznie z metodą amerykańską, tudzież stylu rachunkowości kameralistycznej); przepisy prawno-handlowe i krydalne o utrzymywaniu ksiąg w Austrii; ogólne zasady co do otwierania, ksiązkowego używania i zamykania kontów w rachunkowości przedsiębiorstw handlowych i przemysłowych; księgi zapisków chronologicznych i systematycznych w różnych metodach rachunkowości; księgi zbiorcze i pomocnicze; księga rachunku bieżącego (Conto corrente); sposób obliczenia i krytyka rachunku bieżącego odsetek przy stałej i zmiennej stopie procentowej; zasady przepisane ustawą i zwyczajowe spisowania inwentarzy i zestawiania bilansów z szczególnem uwzględnieniem kwestyi oszacowania zapasów, ruchomości, nieruchomości, przedmiotów majątkowych gospodarstwa rolnego i leśnego, górniczych, wątpliwych; postępowanie amortyzacyjne; rezerwy i zapisywania przechodnie; utrzymywanie ksiąg tajnych; dział kameralistyczny, postępowanie z nim i zamknięcie księgi głównej kameralistycznej; zasady budżetu administracyjnego i gospodarczego.

W części praktycznej: Praktyczne utrzymywanie i zamykanie ksiąg firm jednoosobowych gałęzi towarowej i bankowej łącznie z przedsiębiorstwem komisowem, spedycyjnem, partycypacyjnem, konsorecyalnym (syndykackiem); praktyczne utrzymywanie i zamykanie ksiąg spółek handlowych jawnych, komandytowych, komandytowych na akcyje, spółek akcyjnych, towarzystw zarobkowych i gospodarczych i kas chorych; specjalne formy utrzymywania ksiąg w przemyśle i przedsiębiorstwach fabrycznych i w rolnictwie, w przedsiębiorstwach transportowych, kasach oszczędności, instytutach hipotecznych, zakładach ubezpieczeń (według najnowszych przepisów); prace w zakresie rachunkowości, zarządzanie przedsiębiorstw, przy likwidacyach i upadłościach; część formalna i materialna przy wydawaniu opinii o utrzymywaniu ksiąg i postępowanie przy rewizji ksiąg; zarysy kameralistycznego traktowania budżetu austriackiego i gospodarstwa skarbowego.

b) Korespondencya i roboty kantorowe.

§. 14.

Oprócz biegłości w wykonywaniu robót kantorych wszelkiego rodzaju, winien kandydat wykazać

uzdolnienie, że potrafi prowadzić także trudniejsze korespondencye obrotu towarowego, przedsiębiorstwa fabrycznego i bankowego.

Przedmiotem egzaminu będą w szczególności:

Oferty wszelkiego rodzaju, okólniki, zapytania, wyjaśnienia, reklamacye, listy upominalne, listy kredytowe, raporty targowe i giełdowe, korespondencye z komisantami podróżującymi; listy w sprawach arbitrażu, partycypacyi, spedycyi, transportu, asekuracyi, upadłości, likwidacyi i spadków; sprawozdania rachunkowe, listy umowne, kontrakty kupieckie, pełnomocnictwa; podania do władz, o ile nie wymagają specjalnych wiadomości prawnych. Przytem winien kandydat wykazać, że pisze stylem płynnym i poprawnym, że umie dokładnie wytłumaczyć i używać skrótów, kupieckich zwrotów mowy i słów obcych będących w zwyczaju w listach kupieckich tutejszo-krajowych i zagranicznych, tudzież znaków dla gatunków pieniądzy, miar i wag, wreszcie że jest biegłym w tytułowaniu niekupców. Kandydat ma także wykazać, że jest dostatecznie obznajomiony z temi kupieckimi stosunkami, urządzeniami i kwestyami prawnymi, które bezpośrednio dotyczą dziedziny korespondencyi handlowej i że potrafi dotyczącą terminologię (łącznie z transportem morskim) wytłumaczyć.

Z literatury o korespondencyi kupieckiej winny być kandydatowi znane przynajmniej najważniejsze dzieła.

Wymaga się również od kandydata, żeby posiadał piękne pismo i umiał zachowywać staranną zewnętrzną formę listów i robót kantorowych.

2. Arytmetyka kupiecka i arytmetyka polityczna.

a) Arytmetyka kupiecka.

§. 15.

W ogóle wymaga się od kandydata pewności polegającej na jasnym i gruntownym zrozumieniu i biegłości w wykonywaniu wszelkich obliczeń zdarzających się w obrocie handlowym przy odpowiedniemu używaniu uproszczeń właściwych rachunkowi kupieckiemu. Kandydat ma także wykazać że poszczególne działania rachunkowe arytmetyki kupieckiej potrafi rozwijać i uzasadnić na przykładach z praktycznego życia zarobkujących.

W szczególności rozciąga się egzamin na rachunek procentowy, prowizyjny, dyskontowy i terminowy, a pod względem arytmetyki bankowej na obliczenia co do metalów szlachetnych, monet, dewiz i papierów obiegowych ze (spełnieniem dokładnej znajomości zwyczajów na głównych giełdach i notowania weksli zamorskich).

Kandydat winien się nadto okazać biegłym w kwestiach rentowności, ustalenia i pewności papierów obiegowych, emisji i konwersji papierów wartościowych, w technice interesów giełdowych terminowych i porządku aranżowania, w rachunku arbitrażowym w zastosowaniu tegoż do dewiz, papierów obiegowych, walut i reportów łącznie z obliczeniem stałych liczb kalkulacyjnych i w zestawieniu tablic równorzędności. Pod względem rachunku towarowego ma kandydat wykazać oprócz dokładnej znajomości elementarnych części tegoż, gruntowną znajomość pojedynczych i złożonych kalkulacji nabywania i sprzedaży, obznajomienie się z głównymi zasadami kalkulowania produkcji, odpowiednią znajomość miar, wag, środków wypłaty i zwyczajów w międzynarodowym handlu towarowym (z ograniczeniem do ważniejszych europejskich i zamorskich miejsc handlowych i do najważniejszych towarów składowych).

Wymaga się również od kandydata, żeby znał najważniejsze, mianowicie nowsze dzieła o arytmetyce i o zwyczajach kupieckich.

b) Arytmetyka polityczna.

§. 16.

Kandydat ma udowodnić, że jest dostatecznie obznajomiony z ogólnym rozwojem i umiętnem uzasadnieniem dotyczących zadań, tudzież że posiada oprócz tego zupełną pewność w praktycznym stosowaniu dotyczących zasad algebraicznych.

Wymaga się mianowicie: Znajomości rachunku odsetek od odsetek i rachunku rentowego (z tablicami i bez takowych), wypracowania planów amortyzacyjnych, obliczenia wartości wewnętrznej losów i papierów wartościowych, głównych zarysów rachunku prawdopodobieństwa i ważniejszych zadań rachunku asekuracyjnego z szczególnem uwzględnieniem ubezpieczenia na życie.

3. Wiadomości ekonomiczne i prawnicze.

a) Ekonomia społeczna i skarbowość.

§. 17.

Z ekonomii społecznej winien kandydat udowodnić taką wiedzę, która go czyni zdolnym do wydania samoistnego sądu o ważnych kwestiach z gospodarstwa społecznego. Specjalnie co do wiadomości handlowych ma okazać gruntowne wiadomości o istocie, kształtach, osobach, przedmiotach, przemysłach pomocniczych, środkach obrotowych i transportowych handlu.

Przedmiotem egzaminu będą w szczególności:

Pojęcia: towar, wartość, majątek, gospodarstwo prywatne i publiczne, czynniki produkcji

(przyroda, praca, kapitał) i ich działanie wspólne, obrót towarów (nauka o cenie, pieniądzech itd.), stosunki dochodowe (renta gruntowa, zarobek, procent od kapitału, zysk przedsiębiorcy), konsumpcja towarów; różne rodzaje kredytu kupieckiego i przemysłowego, środki wypłaty kredytowe i papiery wartościowe, urządzenia do przenoszenia pieniędzy (wzajemne potrącanie, obrót saldowy i kliringowy, obrót czekowy i żyrowy pocztowej kasy oszczędności); organizacja banków i zakres ich interesów, instytucje kredytowe, towarzystwa kredytowe, kasy oszczędności, towarzystwa ubezpieczeń, domy składowe i wolne składy, tudzież urządzenie i zadania giełd pieniężnych i towarowych (łącznie z sądami różnymi giełdowymi), izb handlowych i kongregacji handlowych, technika przewozu towarów wodą i lądem (taryfy, dokumenty okrętowe, międzynarodowe postanowienia pocztowe, ważne przepisy cłowe itd.). Również powinien kandydat być przynajmniej w ogólnych zarysach obznajomiony z handlowym i płatniczym bilansem państwa, z celami polityki handlowej, z traktatami handlowymi i urzędzeniami konsulowskimi i przedstawić i osądzić historię i naturę przesilen handlowych w związku z współczesnymi stosunkami ekonomicznymi.

§. 18.

Ze skarbowości muszą być znane kandydatowi najważniejsze objawy i zasady gospodarstwa państwa, w szczególności rodzaje wydatków dochodów i długów państwa, tudzież stosunki pieniężne państw europejskich w ogólności, a monarchii austriacko-węgierskiej w szczególności.

b) Prawo handlowe i wekslowe.

§. 19.

Z prawa handlowego i wekslowego należy wymagać od kandydata dokładnej znajomości austriackiego kodeksu handlowego i ustawy wekslowej (sporne pytania prawnicze są wykluczone). Dalej winien tenże biegle znać istotne różnice dotyczące prawodawstwa węgierskiego, zasady procesu wekslowego, główne postanowienia ustawy konkursowej i przemysłowej, najważniejsze przepisy ustawowe o stemplach wekslowych i o podatku od obrotu papierów publicznych, dalej o zakładach ubezpieczeń, o towarzystwach zarobkowych i gospodarczych, o domach składowych, o ochronie patentów, znaków i wzorów przemysłowych, o interesach promesowych i ratowych, o handlu obnośnym, o agentach handlowych i o izbach handlowych, wreszcie najistotniejsze postanowienia regulaminu ruchu kolejowego o przewozie. Wymaga się wreszcie od kandydata, żeby znał te postanowienia ustawy cywilnej

i procedury cywilnej, które mają częste zastosowanie przy ocenianiu wypadków w interesach i dokumentów kupieckich.

§. 20.

Z literatury w zakresie wiadomości ekonomicznych i prawnych powinny być kandydatowi znane najważniejsze dzieła nowsze; zaleca się jednak co do każdego dotyczącego zawodu przedewszystkiem a mianowicie także w interesie systematyki gruntowne zbadanie jednego znakomitego autora.

Grupa druga.

1. Geografia handlowa.

§ 21.

Kandydat powinien umieć przedstawić wyniki naukowe geografii ogólnej i umiejętności pomocniczych (geologii, znajomości ziemi, oceanografii, klimatologii, geografii zwierząt i roślin, antropologii itd.), na poszczególnych typach geograficznych i dać obraz obecnego życia ekonomicznego ludzkości. W szczególności powinien tenże umieć objaśnić, w jaki sposób wielki ruch handlowy między pojedynczymi obszarami ziemi, wyrób i obrót towarów są koniecznym następstwem po części naturalnych warunków, po części działania człowieka:

W szczególności ma kandydat udowodnić: Z teorii ogólnej: Znajomość naukowych podstaw meteorologii praktycznej zastosowanej, klimatologii (także higienicznej), zasad geologii i nauki o formacji geognostycznej, plastyki gór i pod względem stosunków obrotu charakteru tychże, znajomość stosunków obrotu w pustyniach i stepach; znajomość najważniejszych zasad nauki o ziemi, rozmieszczenia najważniejszych roślin uprawnych i zwierząt pożytecznych, wpływu fizykalnego lasu na powietrze i ziemię, tworzenia się źródeł z uwzględnieniem źródeł mineralnych, rzek z uwzględnieniem ich znaczenia pod względem historii kultury i techniki obrotu, teorii powodzi; znajomość oceanografii, o ile takowa ma znaczenie dla obrotu. Z geografii handlowej poszczególnych państw i ich kolonii (z szczególnem uwzględnieniem stosunków tych krajów do Austro-Węgier), znajomość następujących szczegółów: położenie światowe (pod względem handlowo-geograficznym i strategicznym); zaludnienie (wielkość, gęstość, skład narodowy, charakter ludu, ogólne i zawodowe wykształcenie, języki potoczne a w interesach siła robocza i kapitalowa, rozdział ludności według zatrudnienia; ogólne zarysy ustroju państwa i administracji, szczególnie o ile mają znaczenie dla rozwoju ekonomicznego dotyczącego państwa); rozmiar i jakość wyrobów

produkcji surowej i przemysłu (zaznaczenie wpływów osobliwie korzystnych albo niekorzystnych, spieniężanie zwyczajki i pokrywanie niedoboru; znajomość najważniejszych rodzajów i procesów wielkiej produkcji w dziedzinie rolnictwa, górnictwa, i przemysłu; znajomość dotyczących najważniejszych wyrazów zawodowych), obrót (środki wypłaty, miary, wagi; rodzaj i rozciągłość instytucji przewozowych; drogi wodne naturalne i sztuczne, ich zdolność do transportu i konkurencji; historia i rozwój kolei, wyniki ich działania; stan urządzeń pocztowych telegraficznych i telefonicznych; żegluga morska, żegluga nadbrzeżna, spółki żeglarskie, linie parowców pocztowych, wielkość i skład flot handlowych i wojennych, objętość obrotu morskiego, opis najważniejszych miejsc portowych, przemysłowe przedmioty składowe, stosunki do kraju po za wybrzeżem leżącego, stosunki zdrowotne tych emporiów handlu); organizacja obrotu pieniężnego i towarowego (stosunki kredytowe dotyczącego państwa i jego kupeców; środki ruchu obrotu kupieckiego, giełdy, banki, asekuracje, kliring, jarmarki, targi, agenci; obrona znaków i patentów; traktaty cłowe i handlowe, urządzenia konsulatów); handel światowy (zestawienie przedmiotów handlu światowego według obszarów produkcji i konsumpcji; międzynarodowe drogi handlowe i możność ich użycia; mianowicie zapomocą nowoczesnych środków komunikacji szybkiej). Ze statystyki handlu i obrotu: zdolność używania ze zrozumieniem zapisków statystycznych i sporządzenia takowych; znajomość dotyczącej terminologii jak: postępowanie specjalne, generalne, handlowe, do uszlachetnienia, tonny brutto i netto, kilometry osiowe, długość virtualna itd.).

§. 22.

Kandydat powinien być obznajomiony z najważniejszymi dziełami źródłowemi, tudzież z dotyczącemi czasopismami, zasadniczemi dziełami zbiorowemi, odnoszącemi się do geografii handlowej i pokrewnych gałęzi umiejętności i znać środki naukowe, godne polecenia do nauki geografii handlowej, tudzież posiadać potrzebną wprawę w wykonywaniu prościejszych przedstawień graficznych.

2. Towaroznawstwo.

§. 23.

Egzamin z towaroznawstwa rozciąga się na: Znajomość wszelkich surowców, półfabrykatów i cało-fabrykatów, o ile te ostatnie należą do towaroznawstwa; historię naturalną produktów naturalnych i surowców, postać zewnętrzną towarów ich właściwości fizykalne i chemiczne; wytwarzanie

towarów drogą chemiczną, względnie chemiczno-technologiczną (technologia mechaniczna i chemiczna), wyrób fabryczny towarów w rzemiosłach i przemysłach, znajomość ruchu dotyczących maszyn i aparatów, jakoteż procesów mechanicznych i chemicznych przy wytwarzaniu tych towarów; na badanie towarów: znajomość najważniejszych szczegółów mikroskopii, potrzebnych do tego aparatów pomocniczych, używanie takowych; znajomość tych fizykalnych i chemicznych przyborów i aparatów, których się używa przy badaniu towarów jakościowym, względnie ilościowym (pikrometry, areometry, aparaty ekstrakcyjne, refraktometry, aparaty polaryzacyjne itp.), metody badań mikroskopijnych (mikrochemiczne reakcje i przedstawienie reagensów); analiza jakościowa ciał pojedynczych i złożonych (połączeń nieorganicznych i najważniejszych organicznych, ilościowa analiza połączeń nieorganicznych; metody rozkładów; analiza techniczna i oznaczenie wartości surowców organicznych i nieorganicznych (alkalicydymetria, chlorimetria, badanie tłuszczów, cukru i syropów, dekstryny, garbników i barwników); na znajomość substancji używanych do podrabiania i zdolność poznania takowych; na ogólne zasadnicze nauki mykologii technicznej (fiziologia fermentacji i bakteriologia); na stosunki targowe i ceny targowe towarów, szczególnie surowców (marki); najważniejsze zwyczaje handlu towarowego i na ogólnie ważne szczególności produkcji, ceł wywozowych i przywozowych i stosunków podatkowych.

Artykuł V.

Sposoby egzaminowania.

A. Wypracowania domowe.

§. 24.

Jeżeli uczyniono zadosyć warunkom przypuszczenia do egzaminu, komisja egzaminacyjna wyznacza kandydatowi zadania do wypracowań domowych.

Zadania do wypracowań domowych z poszczególnych przedmiotów egzaminu, należy wybrać w ten sposób, żeby kandydat miał dostateczną sposobność do udowodnienia gruntowności i głębokości swych wiadomości zawodowych, jakoteż zdolności przedstawienia rzeczy.

§. 25.

Wypracowania domowe będą zadawane w grupie pierwszej i drugiej, a mianowicie w grupie pierwszej po jednym:

1. z rachunkowości, korespondencji i robót kantorowych,

2. z rachunku kupieckiego,

3. z wiadomości ekonomicznych i prawnych;

w grupie drugiej po jednym:

1. z geografii handlowej,

2. z towaroznawstwa.

§. 26.

Pytania wypracowań domowych pierwszej grupy zawierają większe obszerniejsze tematy po większej części treści teoretycznej. Wypracowania drugiej grupy mogą obejmować także kilka pytań.

Przy wypracowywaniu zadań domowych nie tylko wolno kandydatowi używać znanych dzieł pomocniczych literackich, lecz należy także wymagać potrzebnej znajomości literatury przedmiotu. Przeto kandydat winien nie tylko w każdym wypracowaniu podać na czele dokładny spis dzieł, których przede wszystkim używał do pomocy, lecz jeszcze i w wypracowaniu samem wymienić sumiennie dzieła w tych miejscach, w których się niemi posługiwał. W końcu winien dodać oświadczenie na piśmie, że oddane wypracowanie sam napisał i że oprócz wymienionych źródeł i dzieł pomocniczych nie miał żadnej innej pomocy.

§. 27.

Do wygotowania każdego wypracowania domowego daje się kandydatowi termin trzymiesięczny.

Terminy te w wypadkach zasługujących na szczególne uwzględnienie może dyrekcja komisji egzaminacyjnej przedłużyć jednak nie o więcej jak o dwa miesiące dla każdego wypracowania domowego. Wezniejszemu oddaniu wypracowania przez kandydata nie stoi nic na przeszkodzie.

§. 28.

Dyrektor komisji egzaminacyjnej oznacza w każdym z osobna przypadku, który egzaminator zawodowy ma zadać wypracowanie domowe.

§. 29.

Jeżeli wypracowania domowe nie dały powodu do oddalenia kandydata, natenczas otrzymuje tenże wezwanie do egzaminu klauzurowego.

§. 30.

Kandydaci, którzy wykazują dłuższą i wszechstronną praktykę, mogą być od wypracowań domowych uwolnieni.

B. Egzamin klauzurowy.**§. 31.**

Egzamin klauzurowy ma głównie na celu stwierdzenie, o ile kandydat w zakresie swoich studiów zdoła wykazać także bez środków pomocniczych wiedzę stanowczą i dzieli się na kilka wypracowań klauzurowych.

Każde zadanie klauzurowe składa się z dwu samoistnych części (zadania częściowe), które się jednak ocenia tylko jedną notą zbiorową.

§. 32.

Egzamina klauzurowe odbywają się w obu grupach.

W pierwszej grupie, zadaje się po jednym wypracowaniu klauzurowem (po dwa zadania częściowe), a mianowicie:

1. z rachunkowości, korespondencji i robót kantorowych,

2. z rachunku kupieckiego i arytmetyki politycznej i

3. z wiadomości ekonomicznych i prawnych.

Z rachunkowości, korespondencji i robót kantorowych ma jedno zadanie częściowe dotyczące interesu bankowego, drugie interesu towarowego.

Wypracowanie klauzurowe z rachunku kupieckiego i arytmetyki politycznej obejmować ma przed południem przedmiot pierwszy, popołudniu zaś drugi.

Wreszcie z wiadomości ekonomicznych i prawnych przedmiotem jednego zadania częściowego ma być prawo handlowe, drugiego zaś prawo wekslowe; pytania treści ekonomiczno-społecznej i skarbowej pozostawia się do egzaminu usnego.

§. 33.

W drugiej grupie zadaje się po jednym wypracowaniu klauzurowem (po dwa zadania częściowe) a mianowicie:

1. z geografii handlowej,

2. z towaroznawstwa.

Z geografii handlowej jedno zadanie częściowe odnosić się ma do stosunków europejskich, drugie do zamorskich.

Z towaroznawstwa ma jedno zadanie częściowe należeć do części chemiczno-technicznej, drugie zaś do ogólnej części przyrodniczej i mechaniczno-technologicznej towaroznawstwa. Nadto winien kandydat wykonać dwie praktyczne prace w laboratorium, mianowicie jedną analityczno-chemiczną a jedną z mikroskopii i poznawania towarów.

§. 34.

Do opracowania poszczególnych wypracowań klauzurowych daje się kandydatowi termin ośmio-

godzinny. Termin ten należy rozdzielić na jeden dzień w ten sposób, że z przerwą dwugodzinną w południe wypadają cztery godziny na rozwiązanie jednego zadania częściowego, a cztery godziny na rozwiązanie drugiego zadania częściowego.

§. 35.

W razie, jeżeli do wykonania prac klauzurowych konieczne potrzebne są środki pomocnicze, jakoto tablice, tabele, mapy, ceduły kursu, księgi ustaw itd., należy okoliczność tę przy układaniu zadań egzaminowych zawsze wyraźnie zaznaczyć i należy kandydatowi potrzebne środki pomocnicze oddać do rozporządzenia, gdy rozpoczyna pracę klauzurową.

§. 36.

Do wykonania wskazanej w §. 33 pracy praktycznej z mikroskopii i rozpoznawania towarów, należy kandydatowi dać cztery godziny czasu.

Praca ta rozciąga się na fizyczne, przyrodnicze oznaczenie przedstawionych okazów i na stwierdzenie zanieczyszczeń i sfałszowań, o ile takowe mikroskopem, oddziaływaniami mikroskopijnymi, w ogóle po znamionach zewnętrznych stwierdzić można.

Drugie zadanie praktyczne wskazane w §. 33, odnosi się do analizy jakościowej, do której wyznacza się ośm godzin, tudzież do badania techniczno-chemicznego, które nie może z reguły trwać dłużej niż ośm dni pracy. Co do każdej pracy dziennej należy spisać krótki protokół i przy końcu pracy dziennej wręczyć egzaminatorowi.

Przy analizie jakościowej wykluczone jest używanie pomocy dzieł literackich jakiegokolwiek bądź rodzaju, gdy przeciwnie przy wykonywaniu prac chemiczno-technicznych takich środków pomocniczych używać wolno.

Po skończeniu prac praktycznych ma kandydat wygotować elaborat szczegółowy i przedłożyć komisji.

§. 37.

Tylko w takim wypadku, gdy wszystkie wypracowania egzaminu klauzurowego uznane zostały za dostateczne, może być kandydat przypuszczony do egzaminu usnego.

§. 38.

Kandydatów, którzy mogą przedłożyć prace już publikowane w dotyczących zakresach umiejętności, może komisja egzaminacyjna uwolnić od jednej części egzaminu klauzurowego. Dyspenza ta może się w towaroznawstwie odnosić także do jednej części robót praktycznych w laboratorium.

C. Egzamin ustny.

§. 39.

Egzamin ustny obejmuje wszystkie przedmioty tych grup, do których nauczania kandydat życzy sobie uzyskać kwalifikację.

Egzamin ustny ma na celu uzupełnienie wyniku poprzedzających oddziałów egzaminu i uzyskanie pewnego sądu o ogólnej wiedzy kandydata.

§. 40.

Dla każdego z przedmiotów głównych wymienionych w §. 5 ustanowiony jest czas egzaminowania wynoszący średnio jedną godzinę, dla egzaminu z języka wykładowego pół godziny.

Tym kandydatom którzy są bardzo dobrze przygotowani można ten czas egzaminowania nieco skrócić.

§. 41.

Na egzaminie ustnym muszą być obecni: dyrektor komisji egzaminacyjnej albo jego zastępca a oprócz tego najmniej dwaj inni członkowie komisji.

§. 42.

Co do egzaminu ustnego każdego kandydata należy spisywać osobny protokół.

D. Lekcja próbna.

§. 43.

Odbycia lekcji próbnej należy żądać tylko od tych kandydatów, którzy nie byli jeszcze czynni w zawodzie nauczycielskim.

Lekcja próbna ma okazać talent pedagogiczny i zdolność kandydata do metodycznego nauczania wskazanej mu materji.

§. 44.

Lekcja próbna odbywa się w wyższej szkole handlowej w siedzibie komisji egzaminacyjnej, po złożeniu egzaminu ustnego, w obecności dyrektora komisji egzaminacyjnej, albo jednego egzaminatora zawodowego, lub w obecności obydwu.

§. 45.

Kandydat ma przedmiot nauczania, który w dotychczasowej klasie właśnie się bierze, dalej wykladać i ustęp przez siebie wyłożony natychmiast zapomocą pytań i objaśnień z uczniami powtórzyć. O przedmiocie, który ma wyłożyć, należy go na dzień przedtem uwiadomić.

Artykuł VI.**Egzamina uzupełniające.**

§. 46.

Egzamina uzupełniające mogą się odbywać tak z pierwszej jakoteż i z drugiej grupy.

§. 47.

Do egzaminu uzupełniającego z pierwszej grupy będą tylko tacy kandydaci dopuszczeni, którzy już uzyskali dotyczącą kwalifikację do urzędu nauczycielskiego przy szkole handlowej dwuklasowej.

Do egzaminu uzupełniającego z drugiej grupy mogą być dopuszczeni tak kandydaci, którzy aprobowani zostali dla szkół handlowych dwuklasowych (grupa zawodowa II), jakoteż i tacy, którzy już uzyskali dotyczącą kwalifikację do urzędu nauczycielskiego w szkołach średnich albo na równi z niemi będących zakładach. Tym ostatnim wolno jest także egzamin uzupełniający zdać tylko z towaroznawstwa, albo tylko z geografii handlowej.

§. 48.

Kandydat aprobowany do szkół handlowych dwuklasowych winien na egzaminie uzupełniającym wykazać wyższy stopień wiedzy teoretycznej i uzdolnienia praktycznego, pod względem gruntowności, zakresu, umiętnego uchwylenia i przeniknięcia aniżeli ten, którego wymaga się od nauczyciela szkół handlowych dwuklasowych.

Kandydaci aprobowani do szkół średnich i innych na równi z temiż stojących zakładów, winni za pomocą egzaminu uzupełniającego okazać, że przyswoili sobie także praktyczne zastosowanie tych gałęzi wiedzy, z których złożyli już egzamina wyłącznie naukowe.

§. 49.

Egzamin uzupełniający z pierwszej grupy obejmuje trzy wypracowania klauzuruowe (§. 32) i egzamin ustny z poszczególnych przedmiotów głównych w zakresie wymaganym w artykule IV; ma się on jednakże przedewszystkiem ograniczać do takich materji i kwestji, jakich się w zakresie egzaminu do szkół handlowych dwuklasowych nie wymaga.

§. 50.

Egzamin uzupełniający z towaroznawstwa obejmuje jedno wypracowanie klauzuruowe, tudzież wypracowania praktyczne w laboratorium (§. 33) i egzamin ustny; egzamin uzupełniający z geografii handlowej, jedno wypracowanie klauzuruowe (§. 33) i egzamin ustny w rozmiarze podanym w artykule IV.

§. 51.

Postanowienia dotyczące się egzaminu klauzurowego i ustnego w artykule V zawarte stosują się także do egzaminu uzupełniającego.

Artykuł VII.

Taksy.

§. 52.

Każdy kandydat ma za odbycie z nim egzaminu złożyć takse egzaminacyjną, a mianowicie po doręczeniu dekretu dopuszczenia do egzaminu 20 zł., po otrzymaniu wezwania do egzaminu klauzurowego również 20 zł., razem więc 40 zł. tytułem taksy egzaminowej.

Taką samą takse płaci się za każde ponowienie egzaminu. Za każdy egzamin uzupełniający należy złożyć takse w kwocie 30 zł. w dwu równych ratach.

Artykuł VIII.

Ocenienie wyniku egzaminu, ponowienie egzaminu, świadectwa, czynności biurowe.

§. 53.

Co do postępowania przy ocenianiu uzdolnienia kandydata, przy rozstrzyganiu co do wyniku egzaminu, co do ponowienia egzaminów, wygotowania i treści świadectw, tudzież co do czynności urzędowych stosują się odpowiednio postanowienia względem egzaminowania kandydatów do urzędu nauczycielskiego w gimnazyjach i szkołach realnych (artykuł XXI, XXIII, XXVII i I. ustęp 5 rozporządzenia ministeryalnego z dnia 30. sierpnia 1897, Dz. u. p. Nr. 220.

Artykuł IX.

Moc obowiązująca przepisu egzaminacyjnego i postanowienia przejściowe.

§. 54.

Osoby z grona nauczycielskiego, które kwalifikacyę do urzędu nauczycielskiego w szkołach handlowych wyższych uzyskały według normy egzaminacyjnej z dnia 14. maja 1870, Dz. u. p. Nr. 79, nie są obowiązane poddać się ponownie egzaminowi stosownie do niniejszego przepisu; również ci kandydaci, którzy w czasie wejścia w wykonanie niniejszego rozporządzenia, znajdują się w toku egzaminu podług przepisu egzaminacyjnego z dnia 14. maja 1870, Dz. u. p. Nr. 79, nie są obowiązani do składania egzaminu według powyższego przepisu egzaminacyjnego, jeżeli w przeciągu roku po wejściu w wykonanie niniejszego przepisu dotyczący egzamin z dobrym skutkiem skończą.

§. 55.

Zresztą zastrzega się uznaniu Ministra wyznań i oświaty udzielenie dyspensy od składania egzaminu w wypadkach na szczególne uwzględnienie zasługujących.

§. 56.

Niniejsze rozporządzenie wchodzi w wykonanie z dniem ogłoszenia. Od tego samego dnia traci moc obowiązującą rozporządzenie ministeryalne z dnia 14. maja 1870, Dz. u. p. Nr. 79, tudzież oddział B rozporządzenia ministeryalnego z dnia 2. maja 1884, Dz. r. m. Nr. 18, i ustęp 3 rozporządzenia ministeryalnego z dnia 25. września 1892, Dz. r. m. Nr. 49.

Bylandt r. w.

Dziennik ustaw państwa

dla

królestw i krajów w Radzie państwa reprezentowanych.

Część LXV. — Wydana i rozesłana dnia 22. sierpnia 1899.

Treść: № 158. Rozporządzenie cesarskie o należnościach od przeniesienia majątku.

158.

Rozporządzenie cesarskie z dnia 16. sierpnia 1899,

o należnościach od przeniesienia majątku.

Na mocy §. 14 ustawy zasadniczej z dnia 21. grudnia 1867, Dz. u. p. Nr. 141, o reprezentacji państwa uznaję za stosowne postanowić co następuje:

I. Należności od nieruchomości.

§. 1.

Od przeniesienia własności nieruchomości opłaca się oprócz należności przypadających od czystej wartości darowizny albo od przeniesienia majątku z powodu śmierci i bez względu na czas trwania poprzedniego posiadania następujące należności:

1. Gdy przeniesienie następuje
 - z rodziców na dzieci prawe lub nieprawe albo na ich potomków i odwrotnie;
 - z rodziców na osoby z ich dziećmi małżeństwo zawierające lub małżeństwem z nimi już połączone;
 - z ojczyma i macochy na pasierbów i pasierbice a z przysposobicieli na dzieci przybrane;
 - między małżonkami, którzy nie są ani separowani ani rozwiedzeni;
 - między zaręczonymi na mocy kontraktu przedślubnego,
- bez różnicy, czy idzie o przeniesienie z powodu śmierci albo na mocy czynności prawnej między żyjącymi odpłatnej lub nieodpłatnej:

- a) jeżeli wartość nie przenosi
30.000 koron 1 od sta
- b) jeżeli wartość przenosi 30.000 koron $1\frac{1}{2}$ „ „
od wartości;
2. gdy z powodu śmierci albo na mocy nieodpłatnej czynności prawnej między żyjącymi przenosi się na inne osoby jak na wymienione pod l. 1:
 - a) jeżeli wartość nie przenosi
20.000 koron $1\frac{1}{2}$ od sta
 - b) jeżeli wartość przenosi 20.000 koron 2 „ „
od wartości;
 3. gdy na mocy odpłatnej czynności prawnej między żyjącymi przenosi się na inne osoby jak na wymienione pod l. 1:
 - a) jeżeli wartość nie przenosi
10.000 koron 3 od sta
 - b) jeżeli wartość przenosi 10.000 koron aż do 40.000 koron $3\frac{1}{2}$ „ „
 - c) jeżeli wartość przenosi 40.000 koron 4 „ „
od wartości.

Od przeniesienia między żyjącymi po części nieodpłatnego w wypadkach wymienionych pod l. 2 uiszcza się z tytułu należności od nieruchomości łącznie z należnością ustanowioną w pozycyi 91 B taryfy do ustawy z dnia 9. lutego 1850, Dz. u. p. Nr. 50, kwotę, która nie może być nigdy mniejszą, jak przypadająca według l. 3 za przeniesienie wyłącznie odpłatne.

Jeżeli nieruchomość, która przeszła na kogoś z powodu śmierci, w przeciągu lat dwu po otwarciu spadku, w skutek śmierci albo na mocy czynności prawnej między żyjącymi dalej przeniesioną zostaje, w takim razie należność przypadającą według l. 1 albo 2 za pierwsze przeniesienie, wlicza się w należność uiszczyć mającą w myśl niniejszego paragrafu za drugie przeniesienie.

§. 2.

Jeżeli przedmiotem przeniesienia jest budynek przez właściciela całkiem lub po części używany albo realność na cele rolnicze przeznaczona, którą właściciel, względnie jego rodzina sama, przy pomocy lub bez pomocy sług lub wyrobników uprawia, albo taka realność, która tylko dlatego nie jest uprawiana w sposób powyższy, ponieważ pociągnięta jest do egzekucyi lub ponieważ właściciel zostaje pod opieką lub kuratela, opłaca się w następujących wypadkach zamiast należyci ustanowionych w §. 1 lecz ze stosowaniem wliczenia przewidzianego w §. 1, ustęp ostatni:

1. Gdy się przenosi na jedną z osób w §. 1, l. 1, wymienionych:

- a) jeżeli wartość nie przenosi 5000 koron nie opłaca się żadnej należyci od nieruchomości;
- b) jeżeli wartość przenosi 5000 koron, jednak nie przenosi 10.000 koron, opłaca się $\frac{1}{2}$ od sta od wartości;

2. Gdy przeniesienie następuje na inne osoby jak wymienione w §. 1, l. 1, a takowe nieruchomości również używają w sposób powyżej wskazany:

- a) jeżeli wartość nie przenosi 5000 koron połowę,
- b) jeżeli wartość przenosi 5000 koron, jednak nie przenosi 10.000 koron, trzy czwarte

pozycei należyci ustanowionych w §. 1, l. 2 i 3.

Przy odstąpieniu domu lub posiadłości ziemskiej, używanych w sposób powyżej wskazany, na dziecko prawe lub nieprawe albo na osobę zawierającą z niem małżeństwo lub małżeństwu z niem już połączoną, na pasierba lub pasierbicę albo na dziecko przysposobione właściciela, należy wartość wymówionych zastrzeżeń dożywotnich na korzyść osoby przenoszącej, obliczyć tylko w wysokości pięciokrotnej rocznego świadczenia. To samo obowiązuje, jeżeli zastrzeżenia zawarowuje się na czas życia dla małżonka tego z rodziców, który przenosi albo na korzyść obojga rodziców do niepodzielnej ręki na czas ich życia. Jeżeli przy takich odstąpieniach zawarowano także na rzecz rodzeństwa odbiorcy czasowe zastrzeżenia, należy je także obliczyć w pięciokrotnej wartości rocznego świadczenia, o ile oszacowanie nie ma nastąpić w myśl §. 16, lit. c) ustawy z dnia 9. lutego 1850, Dz. u. p. Nr. 50, według trzechkrotnej wartości świadczenia.

§. 3.

Do należyci w §§. 1 i 2 ustanowionych, dalej do należyci według pozycei 45 *A* *b* taryfy do

ustawy z dnia 13. grudnia 1862, Dz. u. p. Nr. 89, nie dolicza się dodatku rządowego.

§. 4.

O ile według §§. 1 i 2 niniejszej ustawy albo według Najwyższego postanowienia z dnia 11. stycznia 1860 obowiązującego dla Tyrolu i Vorarlbergu, stopa procentowa należyci, względnie uwolnienie pewnego przeniesienia od należyci jest zawisłem od pewnego stopnia wartości, naliczas w wypadkach, w których nieoddzielone części (części idealne, §. 361 p. u. c.) jakiejś nieruchomości są przedmiotem przeniesienia, rozstrzyga wartość przeniesionych nieoddzielonych części a nie wartość całej nieruchomości.

Jeżeli ogólna wartość nieruchomości lub części nieruchomości przeniesionych w ciągu jednego roku na mocy czynności prawnych między żyjącymi przez tego samego przenoszącego na tego samego odbiorcę, przekracza stopień wartości przyjęty w celu wymierzenia należyci od jednego z tych przeniesień, należyci wymierza się podług wartości ogólnej a przeto, jeżeli do rzeczzonego przeniesienia zastosowana była niższa stopa procentowa, lub jeżeli było mu przyznane uwolnienie, utracą się takowe.

§. 5.

Ustanowioną w uwadze 3 do pozycei 91 taryfy i w uwadze 1 do pozycei 106 *B* taryfy do ustawy z dnia 9. lutego 1850 osobną należyci procentową od nieodpłatnego przeniesienia służebności użytkowania lub też używania rzeczy nieruchomości znosi się.

Jeżeli przeniesienie następuje na mocy czynności prawnej odpłatnej, wtedy podlega takowa zamiast ustanowionej w pozyceiach 39 i 55 taryfy do ustawy z dnia 13. grudnia 1862, Dz. u. p. Nr. 89, $3\frac{1}{2}$ procentowej należyci, tylko należyci według skali II od wartości wspomnianych służebności.

Wpisy do ksiąg hipotecznych celem nabycia służebności użytkowania albo używania rzeczy nieruchomości alboważ uprawnienia z nią na równi będącego, podlegają należyci nie już podług lit. *A*, lecz podług lit. *B* pozycei 45 taryfy do ustawy z dnia 13. grudnia 1862 bez uszczuplenia uwolnienia służącego ewentualnie podług lit. *D* tejeż pozycei taryfy.

§. 6.

Jeżeli rzecz, należąca do spuścizny, która spadła na kilku dziedziców, zostanie przed przyznaniem spadku przez jednego z uczestników nabytą

w całości albo też w takiej części, jaka mu się nie należała już z tytułu prawa dziedziczenia, nie uważa się tego w celu wymiaru należności za nową czynność prawną.

§. 7.

Umowy, mocą których poszczególne rzeczy albo cały majątek dzieli się między współwłaścicieli, nie są przedmiotem należności od przeniesienia, o ile przytem każdy z uczestników tylko tyle otrzymuje, ile odpowiada wartości jego udziału w poszczególnej rzeczy, a względnie w całym majątku.

Jeżeli jednak jednemu uczestnikowi przydzielono więcej, niż wynosi wartość czysta jego udziału i ciężary przez niego przyjęte na przedmiocie działu ciężące, natenczas co do zwykłej nabytej opłaca się należność od przeniesienia majątku. Jeżeli w takim wypadku dotyczący uczestnik nabywa rzeczy, podlegające opłacie od przeniesienia według różnych stóp należności, należy zawsze uważać te rzeczy za zwykłą nabytą w powyższem rozumieniu i podlegającą niższej należności.

§. 8.

Wymierzanie należności od przeniesienia prawa własności rzeczy nieruchomości, jakoteż uwalnianie przeniesienia tego rodzaju od należności na zasadzie §. 2, l. 1, lit. a) niniejszego rozporządzenia, należy wyłącznie do władz skarbowych.

Bliższe postanowienia w tym względzie wydane będą w drodze rozporządzenia.

§. 9.

Rozdział II rozporządzenia Ministerstwa skarbu z dnia 3. maja 1850, Dz. u. p. Nr. 181, §. 2, punkt 5, dalej §§. 3, 4 i 5 rozporządzenia cesarskiego z dnia 19. marca 1853, Dz. u. p. Nr. 53, wreszcie §§. 1 aż do 5 ustawy z dnia 31. marca 1890, Dz. u. p. Nr. 53, uchylają się. O ile zresztą §§. 1 aż do 8 niniejszego rozporządzenia nie zawierają odmiennych postanowień, stosują się do przeniesień tamże wzmiankowanych ogólnie przepisy ustaw o należnościach.

II. Zabezpieczenie należności spadkowych.

§. 10.

Jeżeli najpóźniej w ciągu sześciu miesięcy licząc od dnia otwarcia się spadku, nie będzie przedstawiony wykaz spadku potrzebny do wymierzenia należności, w takim razie za czas od upływu tego terminu aż

do chwili, w której wykaz spadku, według przepisu sporządzony, zostanie przedstawiony, opłacić trzeba odsetki po pięć od sta rocznie od obliczyć się mającej sumy ogólnej należności za przeniesienie spadku.

Jeżeli obowiązany do opłacenia należności dowiaduje się o otwarciu się spadku później, aniżeli w dniu otwarcia się onegoż, wtedy termin sześciomiesięczny upływa od dnia, w którym się o tem dowiedział. Jeśli istnieje kilku obowiązanych solidarnie do opłacenia należności, wystarcza dla rozpoczęcia się biegu wspomnianego terminu, jeżeli choćby tylko jeden z nich o otwarciu się spadku otrzymał wiadomość.

Obowiązany do uiszczenia należności może się od obowiązku opłacenia tych odsetek w ten sposób i o tyle uwolnić, o ile na rachunek należności obliczyć się mającej, złoży w kasie rządowej kwotę wystarczającą na pokrycie tej należności.

§. 11.

Skoro tylko wykaz spadku przedstawiony został, władza skarbową, jeśli może przytoczyć takie okoliczności, które uzasadniają przypuszczenie, że majątek został wykazany mylnie albo nie całkowicie i że obowiązany do przedstawienia wykazu wiedział o mylności albo niezupełności wykazu majątku, może w sądzie spadkowym uczynić wniosek, żeby od obowiązanego do wykazania odebrano przysięgę, że świadomie niczego nie zataił z majątku zeznać się mającego.

Wniosek taki można uczynić tylko za upoważnieniem Ministra skarbu, które sądowni należy wykazać.

Sąd winien w tym względzie poczynić potrzebne dochodzenia, według zasad postępowania w sprawach niespornych, w szczególności także przesłuchać dziedzica a następnie wydać co do wniosku uchwałę.

Do wzruszania uchwały sądowej stosują się postanowienia §§. 9 aż do 11, dalej 14 aż do 16 patentu cesarskiego z dnia 9. sierpnia 1854, Dz. u. p. Nr. 208. Wykonanie przysięgi może nastąpić dopiero po prawomocności uchwały, którą złożenie przysięgi wyjawienia nakazanem zostało.

Obowiązanemu wolno, przy przesłuchaniu poprzedzającym złożenie przysięgi, szczegóły wykazu spadku sprostować albo uzupełnić, w którym to wypadku co do przedmiotów później zeznanych nie ma mieć miejsca postępowanie według ustawy karnej o przestępstwach skarbowych.

Jeżeli obowiązany nie stawia się na terminie wyznaczonym do wykonania przysięgi albo odmawia

złożenia przysięgi, sąd ma na wniosek zarządzić areszt celem wymuszenia złożenia przysięgi.

Areszt, który ma być wykonany stosownie do przepisów §§. 260 aż do 356 Ordynacji egzekucyjnej kończy się z chwilą złożenia przysięgi a ogólny czas jego trwania nie może przekraczać sześciu miesięcy.

Aresztowany może każdego czasu w sądzie spadkowym albo też w sądzie powiatowym miejsca aresztu uczynić wniosek, aby go przypuszczono do złożenia przysięgi mu nakazanej. Wniosek ten należy bez dalszego postępowania uwzględnić.

Jeżeli postępowania spadkowego nie przedsięwzięje c. k. Sąd, władza skarbową uczynić ma wniosek co do odebrania przysięgi w sądzie powiatowym miejsca zamieszkania obowiązanej i do tegoż Sądu należy wydanie uchwały w tym względzie.

§. 12.

Darowizny, które spadkodawca uczynił nie dawniej jak na trzy miesiące przed śmiercią, wlicza się w celu wymierzenia należności do spadku, jeżeli należność od nich nie została już uiszczona jako od darowizny między żyjącymi.

Do podarunków zwyczajowych nie stosuje się ustęp poprzedzający.

§. 13.

Jeżeli w przypadku odmiennym od wymienionego w poprzedzającym paragrafie, jest w rozporządzeniu ostatniej woli wzmianka o jakimś nadaniu bezpłatnym, które spadkodawca za życia swego uczynił, a należność od takowego jako od darowizny między żyjącymi nie została uiszczona, z nadaniem takim postąpić należy pod względem wymierzenia należności tak, jak gdyby spadkodawca postanowił je na wypadek swej śmierci.

§. 14.

Jeżeli spadkodawca w rozporządzeniu ostatniej woli oświadcza, że pewna rzecz w spadku po nim znaleziona nie jest jego własnością, albo jeżeli takie rzeczy, w szczególności papiery wartościowe albo gotówka bądź przez oddzielne zachowanie bądź napisem oznaczone są jako własność innej osoby, w takim razie oświadczenie lub oznaczenie takie, jeżeli niema innego wiarygodnego dowodu co do okoliczności, że wspomniane rzeczy nie należały do majątku spadkodawcy, nie wpływa na wymierzenie należności i należność od takich rzeczy ściaga się jako od części składowej spadku.

§. 15.

Do uiszczenia należności od części składowych majątku wymienionych w §§. 12, 13 i 14 obowiązany jest wyłącznie ich nabywca.

§. 16.

Części składowe majątku oznaczone w §§. 12, 13 i 14, trzeba w celu wymierzenia należności wstawić do wykazu spadku albo równocześnie z przełożeniem onegoż wyjawić bezpośrednio władzy skarbowej.

III. Postanowienia przejściowe i końcowe.

§. 17.

Od przeniesień nieruchomości, w Tyrolu i Vorarlbergu które się zdarzą w pierwszych dziesięciu latach począwszy od wejścia w wykonanie niniejszego rozporządzenia, uiszczane będą zamiast należności ustanowionych w §. 1, l. 2, lit. b) i l. 3, lit. c), w wysokości 2 i 4 od sta, tylko należności w wysokości $1\frac{1}{2}$, a względnie $3\frac{1}{2}$ od sta.

Postanowienie §. 8 stosuje się do przeniesień z powodu śmierci bez względu na to, kiedy się spadek otworzył, jeżeli należność od dotyczącego spadku nie była jeszcze wymierzona, gdy rozporządzenie wchodziło w wykonanie.

§§. 10 aż do 16 stosują się do wszystkich spadków, od których na początku wejścia w wykonanie rozporządzenia nie wymierzono jeszcze należności.

Bieg odsetek przepisanych w §. 10 rozpoczyna się w takich przypadkach z wejściem w wykonanie rozporządzenia.

Jeżeli w przypadkach w §. 16 wzmiankowanych wykaz spadku był już przedstawiony w chwili wejścia w wykonanie rozporządzenia, lecz opłaty jeszcze nie wymierzono, winien dziedzic, przepisane tamże wyjawienie złożyć najpóźniej w przeciągu dni 30 po wejściu w wykonanie niniejszego rozporządzenia.

§. 18.

Wykonanie niniejszego rozporządzenia porucza się Ministrowi skarbu i Ministrowi sprawiedliwości.

Ischl, dnia 16. sierpnia 1899.

Franciszek Józef r. w.

Thun r. w.

Weltersheimb r. w.

Wittek r. w.

Ruber r. w.

Bylandt r. w.

Kast r. w.

Kaizl r. w.

Jędrzejowicz r. w.

Di Pauli r. w.

Dziennik ustaw państwa

dla

królestw i krajów w Radzie państwa reprezentowanych.

Część LXVI. — Wydana i rozesłana dnia 22. sierpnia 1899.

Treść: *M* 159. Rozporządzenie cesarskie, którem ustanawia się na czas od dnia 1. września do dnia 31. grudnia 1899 dochody sług rządowych, należących do kategorii posługaczy a będących w służbie czynnej.

159.

Rozporządzenie cesarskie z dnia 19. sierpnia 1899,

którem ustanawia się na czas od dnia 1. września do dnia 31. grudnia 1899, dochody sług rządowych należących do kategorii posługaczy a będących w służbie czynnej.

Na mocy §. 14go ustawy zasadniczej z dnia 21. grudnia 1867, Dz. u. p. Nr. 141, o reprezentacji państwa, uznają za stosowne rozporządzić, co następuje:

§. 1.

Stałe dohody do kategorii posługaczy należących, płaconych bezpośrednio z funduszków państwa sług rządowych, do których odnoszą się ustawy z dnia 15. kwietnia 1873, Dz. u. p. Nr. 49, i z dnia 26. maja 1889, Dz. u. p. Nr. 86, ustanawia się na czas od dnia 1. września aż do dnia 31. grudnia 1899 włącznie, w następujący sposób:

§. 2.

Dochody oznaczone w §. 1 są:

1. pensya,
2. dodatek z powodu dawności służby,
3. dodatek służbowy,
4. pobieranie munduru lub odpowiedniej kwoty pieniężnej.

1. Pensye i dodatki z powodu dawności służby.

Rozdział I.

§. 3.

Pensye posługaczy oznaczonych w §. 1 z wyjątkiem tych, którzy są wymienieni w §§. 6 i 7, ustanawia się w czterech klasach, jak następuje:

I. klasa	700 zł.
II. „	600 „
III. „	500 „
IV. „	400 „

§. 4.

Ministrowie dotyczących ressortów postanawiają w drodze rozporządzenia o zaliczeniu sług do czterech klas pensyi i oznaczają szczegółowe wymogi co do osiągnięcia wyższej klasy pensyi.

§. 5.

Dodatki z powodu dawności służby ustanawia się w kwocie 50 zł. za każde pięć lat wysłużonych w służbie cywilnej rządowej w charakterze stałym i takowe są wliczalne do emerytury.

Kwota dodatku z powodu dawności służby nie może przenosić sumy 100 zł.

O tem czy dodatki z powodu dawności służby już się należą, rozstrzyga bez względu na klasę pensyi cały czas służby w charakterze stałym, choćby

nawet spędzonej przed wejściem w wykonanie niniejszego cesarskiego rozporządzenia, tak, że i przy posunięciu do wyższej klasy pensyi, uzyskany już dodatek z powodu dawności służby pozostaje w mocy a względnie, że czas służby spędzony w poprzedzających klasach pensyi będzie policzony przy wymierzaniu dodatków z powodu dawności służby.

Czas służby spędzonej w c. k. straży skarbowej policza się przy przyznawaniu dodatków z powodu dawności służby.

Rozdział II.

§. 6.

Co do członków umundurowanej straży bezpieczeństwa, należących do kategorii szeregowców, członków straży policyjnej cywilnej i agentów policyjnych, obowiązują pod względem wymiaru pensyi i dodatków z powodu dawności służby, następujące szczególne postanowienia.

Pensye wynoszą:

1. Dla inspektora wyższej płacy (I. klasy)	700 zł.
2. Dla inspektora niższej płacy (II. klasy)	600 „
3. Dla strażnika wyższej płacy (I. klasy), względnie dla starszego strażnika i dla agenta policyjnego wyższej płacy (I. klasy)	500 „
4. Dla strażnika i agenta policyjnego niższej płacy (II. klasy)	450 „

Dodatki z powodu dawności służby policzalne do emerytury, ustanawia się w następujący sposób:	
po skończeniu 3. roku służby w kwocie	30 zł.
„ „ 6. „ „ „ „ „	60 „
„ „ 9. „ „ „ „ „	90 „
„ „ 12. „ „ „ „ „	120 „
„ „ 16. „ „ „ „ „	160 „
„ „ 20. „ „ „ „ „	200 „
„ „ 25. „ „ „ „ „	250 „

Czas służby, który ci służy spędzili w charakterze stałym w cywilnej służbie rządowej przed wejściem w życie niniejszego rozporządzenia cesarskiego, policza się przy wymierzaniu dodatków z powodu dawności służby.

Czas służby spędzonej w straży skarbowej policza się przy przyznawaniu dodatku z powodu dawności służby.

Rozdział III.

§. 7.

Pensya tych tymczasowo lub stale mianowanych posługaczy zakładów pocztowych i telegra-

ficznych, do których się odnosi ustawa z dnia 26. maja 1889, Dz. u. p. Nr. 86, ustanawia się w trzech klasach każda klasa o trzech stopniach pensyi, jak następuje:

I. klasa .	{	1. stopień	700 zł.
		2. „	650 „
		3. „	600 „
II. klasa .	{	1. stopień	600 zł.
		2. „	550 „
		3. „	500 „
III. klasa .	{	1. stopień	500 zł.
		2. „	450 „
		3. „	400 „

§. 8.

Przeniesienie sług z niższych stopni pensyi do wyższych w obrębie tej samej klasy pensyi następuje przez posuwanie stopniowe.

Słudzy zakładu pocztowego i telegraficznego, którzy doszli do 1. stopnia 1. klasy pensyi, mają prawo do dodatków z powodu dawności służby, które ustanawia się w kwocie 50 zł. za każde 5 lat wysłużonych w stopniu pensyi wynoszącym 700 zł. a dodatki te policzalne są do emerytury.

Kwota dodatków z powodu dawności służby nie może przewyższać sumy 100 zł.

§. 9.

Minister handlu postanawia w drodze rozporządzenia o zaliczenia sług do trzech klas pensyi i oznacza szczegółowe wymogi co do posunięcia się do wyższych klas pensyi.

Zaliczenie sług do trzech klas pensyi należy w ten sposób przeprowadzić, aby przez to, bez naruszenia postanowień obowiązujących przepisów porządkowo-karnych, zawsze zapewnionem było sługom stopniowe posunięcie się w obrębie tej samej klasy pensyi na wyższy stopień pensyi najpóźniej po pięciu latach służby spędzonych na niższym stopniu pensyi.

2. Dodatek służbowy.

§. 10.

Dodatek służbowy wymierza się podług oznaczonych w §. 10 ustawy z dnia 15. kwietnia 1873, Dz. u. p. Nr. 47, dla urzędników rządowych czterech klas miejscowości i wynosi takowy:

dla I. klasy miejscowości	50	procentów	pensyi,
„ II. „ „	30	„	„
„ III. „ „	25	„	„
„ IV. „ „	20	„	„

§. 11.

Tym sługom, którzy używają mieszkania w na-
turze, wypłacać należy dodatek służbowy w po-
łowie tej kwoty, któraby się im w razie przeciwnym
należała.

Uszczuplenie takie dodatku służbowego nie
następuje jednakże w tych wypadkach, w których
mieszkanie w naturze daje się z przyczyn służbo-
wych.

3. Mundur.

§. 12.

Bliższe przepisy o należącym się według §. 2
pobieraniu mundurów albo odpowiedniej za to kwoty,
wydane będą w drodze rozporządzenia.

Postanowienia przejściowe i końcowe.

§. 13.

Przy pierwszym zaliczaniu do poszczególnych
klas pensji trzymać się należy zasady, że żaden
sługa nie może otrzymać ogólnego dochodu poli-
czalnego do emerytury mniejszego jak ten, który
tenże już osiągnął w czasie wejścia w wykonanie
niniejszego rozporządzenia cesarskiego.

Jeżeliby sługa na zasadzie niniejszego rozpo-
rządzenia cesarskiego otrzymał tytułem płacy, do-
datku służbowego i dodatków z powodu dawności
służby ogółem mniej aniżeli wynoszą jego terażniej-
sze dochody tytułem pensji lub płacy rocznej, do-
datku służbowego i dodatków z powodu dawności
służby, wyrównać mu należy tę różnicę dodatkiem
niepoliczalnym do emerytury, który w miarę posu-
nięcia sługi na wyższe dochody należy mu odej-
mować.

§. 14.

Dodatki osobiste należy przy posunięciu na
wyższą pensję, jakoteż przy osiągnięciu dodatków

z powodu dawności służby ustanowionych w niniej-
szej ustawie stosownie do istniejących przepisów
zmniejszyć a względnie odjąć; przytem jednak nie
należy brać w rachubę dodatków służbowych.

§. 15.

Ustawa z dnia 14. maja 1896, Dz. u. p. Nr. 74,
stosuje się do sług, których dochody uregulowane
zostały niniejszym rozporządzeniem cesarskim, ja-
koteż do wdów i sierot po nich.

§. 16.

Upoważnia się Rząd, aby w miarę szczegó-
lnych stosunków, przyznawał poszczególnym kate-
goriom sług wyjątkowo wyższe dochody jak te,
które są ustanowione w niniejszym rozporządzeniu
cesarskim.

§. 17.

Wszelkie ustawy i rozporządzenia sprzeczne
z niniejszym rozporządzeniem cesarskim, tracą
moc swoją z dniem wejścia w wykonanie niniej-
szego rozporządzenia cesarskiego i na czas jej
trwania.

§. 18.

Wykonanie niniejszego rozporządzenia cesar-
skiego, które wchodzi w wykonanie z dniem 1. wrze-
śnia 1899, poruczam całemu Memu Ministerstwu.

Ischl, dnia 19. sierpnia 1899.

Franciszek Józef r. w.

Thun r. w.

Wittek r. w.

Bylandt r. w.

Kaizl r. w.

Welsersheimb r. w.

Ruber r. w.

Kast r. w.

Jędrzejowicz r. w.

Di Pauli r. w.

Dziennik ustaw państwa

dla

królestw i krajów w Radzie państwa reprezentowanych.

Część LXVII. — Wydana i rozesłana dnia 24. sierpnia 1899.

Treść: (№ 160—162.) 160. Rozporządzenie cesarskie, dotyczące się kwoty i używania raty dotacyjnej, która w roku 1889 ma być z funduszków państwa wniesiona do funduszu amelioracyjnego państwa. — 161. Rozporządzenie, dotyczące się przyłączenia gminy Brawantyce do okręgu Sądu powiatowego bielowieckiego na Śląsku. — 162. Rozporządzenie, dotyczące się wyżywczego, drożnego i należytości za doręczenie dla woźnych sądowych.

160.

Rozporządzenie cesarskie z dnia 9. lipca 1899,

tyczące się kwoty i używania raty dotacyjnej, która w roku 1899 ma być z funduszków państwa wniesiona do funduszu amelioracyjnego państwa.

Na mocy §. 14go ustawy zasadniczej z dnia 21. grudnia 1867, Dz. u. p. Nr. 141, o reprezentacji państwa, uznaję za stosowne rozporządzić, co następuje:

§. 1.

Na rok 1899 podwyższa się opłatę z funduszków państwa na uposażenie funduszu amelioracyjnego, wyznaczoną w §. 1ym ustawy z dnia 14. sierpnia 1891, Dz. u. p. Nr. 129, w sumie 750.000 zł. na jeden milion złotych i zasila się fundusz ten nadzwyczajną dotacją w kwocie 900.000 zł.

Upoważnia się Rząd, żeby następujące się wydatki funduszu amelioracyjnego pokrywał w miarę potrzeby na rachunek preliminarza, który dla funduszu tego ustanowiony będzie na rok 1899.

§. 2.

Wykonanie niniejszego rozporządzenia, wchodzącego w wykonanie od dnia ogłoszenia, poru-

czam Memu Ministrowi rolnictwa i Memu Ministrowi skarbu.

Ischl, dnia 9. lipca 1899.

Franciszek Józef r. w.

Thun r. w.	Welsersheimb r. w.
Wittek r. w.	Ruber r. w.
Bylandt r. w.	Kast r. w.
Kaizl r. w.	Jędrzejowicz r. w.
	Di Pauli r. w.

161.

Rozporządzenie Ministerstwa sprawiedliwości z d. 17. sierpnia 1899, dotyczące się przyłączenia gminy Brawantyce do okręgu Sądu powiatowego bielowieckiego na Śląsku.

Na zasadzie ustawy z dnia 11. czerwca 1868, Dz. u. p. Nr. 59 oddziela się gminę Brawantyce (Brosdorf) od okręgu Sądu powiatowego klimkowieckiego i przyłącza się do okręgu Sądu powiatowego bielowieckiego.

Rozporządzenie niniejsze wchodzi w wykonanie dnia 1. stycznia 1899.

Ruber r. w.

162.**Rozporządzenie Ministra sprawiedliwości w porozumieniu z Ministrem skarbu z dnia 22. sierpnia 1899,**

tyczące się wyżywego, drożnego i należytości za doręczenie dla woźnych sądowych.

Na zasadzie artykułu XXXIV. ustawy z dnia 1. sierpnia 1895, Dz. u. p. Nr. 112, zaprowadzającej Procedurę cywilną, rozporządza się z mocą obowiązującą od dnia 1. września 1899, co następuje:

§. 1.

Woźnym sądowym należy się wyżywne i drożne stosownie do postanowień zawartych w dalszych paragrafach za czynności urzędowe, które wykonywają w sprawach cywilnych w przymocie organów wykonawczych albo (w postępowaniu niespornem lub w postępowaniu konkursowem) jako wystawnicy sądowi poza obrębem lokali urzędowych.

Czynności egzekucyjnych, polegających jedynie na doręczeniu (np. stosownie do §. 294 O. e.), nie uważa się za czynności urzędowe w myśl ustępu 1.

Samoistne czynności organu wykonawczego, stosownie do §. 386 Instrukcji dla sądów pierwszej i drugiej instancji nie uprawniają do osobnej należytości, lecz są częścią składową czynności urzędowej podlegającej należytości stosownie do ustępu 1.

§. 2.

Wyżywne należy się w kwocie po jednej koronie za każdą z osobna czynność urzędową tego rodzaju, który w §. 1 jest oznaczony, z wyjątkiem licytacji.

Gdy czynność egzekucyjną podejmuje się w celu ściągnięcia wierzytelności, której kwota lub wartość nie przenosi stu koron, należy się wyżywne tylko w kwocie 50 halerzy.

§. 3.

Za wykonanie licytacji należy się wyżywne w kwocie dwu koron.

§. 4.

Jeżeli czynność urzędowa, podlegająca należytości — nie licząc drogi tam i napowrót — zajmuje więcej niż jeden cały dzień, za dalsze odbywanie czynności urzędowej w dniu następnym należy się znowu wyżywne.

§. 5.

Jeżeli woźny za zezwoleniem naczelnika sądu (§. 30 O. e.) wykonywa czynność egzekucyjną w po-

rze nocnej (§. 45 P. c.) lub rozpoczynawszy nie w porze nocnej czynność urzędową tego rodzaju, który oznaczony jest w §. 1, nie zdołał skończyć jej przed północą, należy się mu wyżywne w kwocie o 50 procentów większej, w razie, gdy tenże stosownie do §. 7 nie ma prawa do dodatku do wyżywego.

§. 6.

Jeżeli woźny, aby się dostać na miejsce czynności urzędowej, musi odbyć bezpośrednią drogę tam i napowrót, wynoszącą więcej aniżeli 20 kilometrów, nie wykonawszy po drodze żadnej dalszej czynności urzędowej podlegającej opłacie wyżywego, należy mu się za każdy dalszy kilometr odbyty ponad 20 kilometrów tej drogi tam i napowrót, drożne w kwocie 5 halerzy.

Okoliczność, że mógł jechać wozem na wiele osób urządzonym, nie ma na to żadnego wpływu.

§. 7.

Jeżeli woźny, z powodu wykonania czynności urzędowej tego rodzaju, który w §. 1 jest oznaczony, albowież z przyczyny połączenia kilku takich czynności urzędowych dla zaoszczędzenia czasu i kosztów, zmuszony jest pozostać przez noc poza domem, należy mu się dodatek do wyżywego w kwocie dwu koron za każdy nocleg.

W drugim przypadku należy dodatek do wyżywego rozdzielić w równych częściach na połączone czynności urzędowe podlegające opłacie wyżywego, chyba że powodem przenocowania było widocznie tylko poświęcenie czasu jednej lub tylko niektórym z tych czynności urzędowych.

§. 8.

Jeżeli doręczenia lub inne czynności urzędowe w sprawach karnych wykonywane bywają przez organa sądu (woźnych albo posłańców) poza obrębem miejsca urzędowego, należy się za każdy kurs bez względu na ilość wykonanych czynności urzędowych albo doręczeń, drożne w kwocie 60 halerzy, jeżeli zaś droga bezpośrednia tam i napowrót wynosi więcej aniżeli 20 kilometrów i w ciągu tego samego kursu nie urosło już rozszczenie do drożnego za czynność urzędową w sprawach cywilnych, należy się nadto jeszcze drożne podług §. 6, wreszcie w tych samych okolicznościach, jeśli w ciągu kursu musiano przenocować, należy się dodatek do wyżywego według §. 7.

Za kurs w sprawach karnych, który odbywa woźny Sądu w Wiedniu na obszarze gminy stolicy państwa i rezydencyonalnego miasta, w drugiej lub trzeciej strefie ustanowionej rozporządzeniem Ministerstwa sprawiedliwości w porozumieniu z Ministerstwem skarbu z dnia 3. kwietnia 1892, Dz. u. p. Nr. 67, należy się drożne podług ustępu 1.

Dla Dalmacyi ma zastosowanie przepis pierwszego ustępu tylko o tyle, o ile według §. 15 rozporządzenia Ministerstwa sprawiedliwości w porozumieniu z Ministerstwami spraw wewnętrznych i skarbu z dnia 21. lipca 1897, l. 15356, Dziennik ustaw krajowych dla Dalmacyi Nr. 8 z roku 1898, doręczenia w sprawach karnych odbywać się mają bez kosztów.

§. 9.

Jeżeli doręczenia w sprawach cywilnych spornych i niespornych wykonywane bywają przez organa sądu (woźnych albo posłańców) w miejscach odległych od miejsca urzędowego więcej aniżeli 3·8 kilometrów, należy za każde doręczenie — z wyjątkiem tych, które się skutecznie przy wykonaniu czynności urzędowej tego rodzaju, który w §. 1 jest oznaczony — należność w kwocie 34 halerzy.

Sposób rozdzielania pobranych należności za doręczenie między doręczające organa będzie uregulowany osobnym przepisem.

Woźnym w Wiedniu należy się za doręczenie zakazów płacenia wydanych do dłużników zobowiązanego (§. 294 O. e.) w drugiej i trzeciej strefie drożne ustanowione w §. 9 rozporządzenia Ministerstwa sprawiedliwości w porozumieniu z Ministerstwem skarbu z dnia 3. kwietnia 1892, Dz. u. p. Nr. 67.

§. 10.

Jeżeli do opłacania wyżywego, dodatku do wyżywego, drożnego albo należności za doręczenie obowiązana jest strona używająca prawa ubogich, czynność urzędową albo doręczenie wykonać należy z reguły bezpłatnie.

Czynności urzędowej wykonanej z tego powodu bezpłatnie, nie uwzględnia się przy obliczaniu drożnego za dalszą czynność urzędową wykonaną w ciągu tego samego kursu, jakoteż przy rozdzielaniu dodatku do wyżywego na kilka czynności urzędowych.

Tylko w tym razie, gdy czynności egzekucyjne podejmowane są na rzecz egzekwującego wierzyciela, który używa prawa ubogich, istnieje obowiązek zwrotu należności z kwoty za rzecz sprzedaną otrzymanej, jeżeli ją uzyskano drogą egzekucyi przymusowej.

§. 11.

Jeżeli do opłacenia wyżywego, dodatku do wyżywego, drożnego lub należności za doręczenie obowiązana jest strona, dla której w myśl §. 276 p. u. c. ustanowiono kuratora, należności notuje się w wykazie i gdy się ziszczą warunki oznaczone w §. 26, ustęp 2 rozporządzenia Ministrów spraw wewnętrznych, sprawiedliwości i skarbu z dnia 3. lipca 1854, Dz. u. p. Nr. 169, ściągają się takowe od strony.

Jeżeli niewypłatność strony trwa dłużej jak rok po prawomocnem rozstrzygnięciu sprawy, w której dla niej ustanowiono kuratora, wtedy odpada obowiązek opłacenia należności.

§. 12.

Prokuratora skarbową obowiązana jest na równi z innymi stronami do opłacania wyżywego, dodatków do wyżywego, drożnego i należności za doręczenie.

§. 13.

Należności za doręczenie należy ściągać według przepisu §§. 369, ustęp 2 i 104 i n. instrukcyi dla sądów pierwszej i drugiej instancyi.

Należności za doręczenie, które się ściągają na żądanie innego sądu (§. 105, ustęp 3, p. e.), należy wstawić w percepcję Sądu uproszonego.

§. 14.

Wyżywne, dodatki do wyżywego i drożne w sprawach cywilnych ma urzędnik dla doręczeń, albo, tam gdzie istnieją oddziały dla doręczeń i egzekucyi, kierownik tychże wymierzać i stosownie do §§. 104 i n. instrukcyi ściągać. Do wygotowywania cedulek należności obowiązany jest urzędnik wymierzający.

Dokładność wymierzenia ma naczelnik sądowy sprawdzać co jakiś czas wrywkowo na podstawie dziennika podróży, księgi egzekucyjnej i aktów.

§. 15.

Drożne i dodatki do wyżywego w sprawach karnych należy stosownie do §. 5 rozporządzenia Ministerstwa sprawiedliwości z dnia 16. grudnia 1895, Dz. r. m. sp. Nr. 25, miesięcznie obliczyć i wypłacić z funduszu podręcznego na opędzanie kosztów wymiaru sprawiedliwości w sprawach karnych.

§. 16.

§§. 15 aż do 23 rozporządzenia Ministrów spraw wewnętrznych, sprawiedliwości i skarbu z dnia 3. lipca 1854, Dz. u. p. Nr. 169, dalej §§. 25, 26, ustęp 1 i 3, §. 27, ustęp 1 i §. 29 tego rozporządzenia, o ile się odnoszą do należności woźnych, wreszcie §. 10, ustęp 2 rozporządzenia Ministerstwa sprawiedliwości w porozumieniu z Ministerstwem skarbu z dnia 3. kwietnia 1892, Dz. u. p. Nr. 67, tracą moc obowiązującą od chwili wejścia w wykonanie niniejszego rozporządzenia.

Również tracą moc obowiązującą z chwilą wejścia w wykonanie niniejszego rozporządzenia, rozporządzenie Ministra sprawiedliwości w porozumieniu z Ministrem skarbu z dnia 29. marca 1899, Dz. u. p. Nr. 60 i rozporządzenie Ministra sprawiedliwości w porozumieniu z Ministrem skarbu z dnia 25. maja 1899, l. 10410, Dziennik ustaw krajowych dla Dalmacyi Nr. 10.

Postanowienia niniejszego rozporządzenia nie dotyczą w niczem wydanego w porozumieniu z Ministerstwami spraw wewnętrznych i skarbu rozporządzenia Ministerstwa sprawiedliwości z dnia 21. lipca 1897, l. 15356, Dz. u. kr. dla Dalmacyi Nr. 8 z r. 1898.

Ruber r. w.

Kaizl r. w.

Dziennik ustaw państwa

dla

królestw i krajów w Radzie państwa reprezentowanych.

Część LXVIII. — Wydana i rozesłana dnia 24. sierpnia 1899.

Treść: № 163. Rozporządzenie, którem podaje się do wiadomości zrewidowany po raz drugi w myśl §. 14go, ustępu 6go, ustawy z dnia 28. grudnia 1887 o ubezpieczeniu robotników na wypadek przygody podział na klasy niebezpieczności przedsiębiorstw obowiązki ubezpieczenia robotników na wypadek przygody podlegających, jakoteż ustanowienie stóp procentowych dla tychże klas niebezpieczności.

163.

Rozporządzenie Ministerstwa spraw wewnętrznych z dnia 23. sierpnia 1899,

którem podaje się do wiadomości zrewidowany po raz drugi w myśl §. 14go, ustępu 6go ustawy z dnia 28. grudnia 1887, Dz. u. p. Nr. 1 z r. 1888 o ubezpieczeniu robotników na wypadek przygody podział na klasy niebezpieczności przedsiębiorstw obowiązki ubezpieczenia robotników na wypadek przygody podlegających, jakoteż ustanowienie stóp procentowych dla tychże klas niebezpieczności.

Ustanowienie stóp procentowych dla klas niebezpieczności, rozporządzeniem ministeryalnym z dnia 20. lipca 1894, Dz. u. p. Nr. 167 ogłoszone, jakoteż podział na klasy niebezpieczności przedsiębiorstw obowiązki ubezpieczenia na wypadek przygody podlegających, temże rozporządzeniem przepisany, rozporządzeniami z dnia 10. listopada 1894, Dz. u. p. Nr. 216 i z dnia 16. grudnia 1896, Dz. u. p. Nr. 240 uzupełniony i zmieniony, uchylają się i na zasadzie wyniku drugiej rewizji, dokonanej w myśl §. 14, ustępu 6 ustawy z dnia 28. grudnia 1887, Dz. u. p. Nr. 1 z r. 1888 o ubezpieczeniu robotników na wypadek przygody wydaje się na ich miejsce po wysłuchaniu Rady przybocznej ubezpieczenia następujące postanowienia:

§. 1.

Poszczególne przedsiębiorstwa, obowiązki ubezpieczenia na wypadek przygody podlegające, zaliczane być mają do klas niebezpieczności i stóp procentowych tychże klas niebezpieczności według przepisów w załączkach 1 i 2 zawartych i z zachowaniem zasad niżej podanych.

§. 2.

O ile przy podziale na klasy niebezpieczności w jakimś tytule dla poszczególnych zakładów ubezpieczenia robotników na wypadek przygody, ustanowione są klasy niebezpieczności różniące się od powszechnego ogólnego podziału, obowiązują takowe tylko w okręgach dotyczących zakładów.

Jeżeli przedsiębiorstwa podciągnąć nie można pod żaden tytuł oznaczony w podziale na klasy niebezpieczności, ponieważ przez to umieszciliby się takowe w tym samym rzędzie z przedsiębiorstwami całkiem innego rodzaju i oczywiście odmiennej niebezpieczności, należy takie przedsiębiorstwo zaliczyć do klasy niebezpieczności odpowiadającej mu według jego rodzaju i niebezpieczności.

§. 3

Za „przedsiębiorstwa nie używające motorów“ uważać należy w duchu niniejszego rozporządzenia te, w których żadni ubezpieczeni robotnicy nie są zatrudniani w lokalach, gdzie znajdują się kotły parowe, przyrządy parowe (gotowniki drzewa, sznat, suszarnie parowe itd.), maszyny dostarczające siły, transmisye lub maszyny robocze mechanicznie poruszane.

§. 4

Przedsiębiorstwa zalicza się do niższej lub wyższej jak średniej stopy procentowej niebezpieczności odpowiedniej klasy niebezpieczności, w tym wypadku, jeśli w porównaniu z niebezpiecznością za normalną uważać się mającą, przyjęć trzeba zmniejszoną lub zwiększoną niebezpieczność.

Zmniejszenie się lub zwiększenie niebezpieczności należy przyjąć:

1. Gdy zachodzą oznaki przepisane pod tym względem w poszczególnych tytułach podziału na klasy niebezpieczności. W ogóle należy uważać bezpośrednie wprowadzanie w ruch machin zapomocą elektryczności (z pominięciem albo przynajmniej istotnym zmniejszeniem mechanicznych transmisyj) za okoliczność zmniejszającą niebezpieczność.

2. Jeżeli rodzaj klasyfikować się mającego przedsiębiorstwa różni się od zwykłego rodzaju przedsiębiorstw odpowiedniego tytułu w sposób wpływający istotnie na niebezpieczność albo gdy stan budowli przedsiębiorstwa i urządzeń przedsiębiorstwa, tudzież urządzenia dla zapobiegania przygodom i techniczne wykonywanie przedsiębiorstwa (ostatnie także ze względem na klasyfikację robotników do czynności ich obowiązkiem będących i na nadzór nad ruchem) są szczególnie dobre, względnie wadliwe.

Jeżeli w pewnym przedsiębiorstwie jedne okoliczności przemawiają za zmniejszeniem się niebezpieczności a drugie za zwiększeniem się niebezpieczności, rozważyć należy wzajemny do siebie stosunek tych i drugich.

§. 5.

Przy zaliczaniu przedsiębiorstw do klas niebezpieczności i do stóp procentowych niebezpieczności należy postępować o ile możności w porozumieniu z c. k. inspektorami przemysłowymi (w przedsiębiorstwach podlegających nadzorowi władz górniczych, w porozumieniu z temi władzami) szczególnie wtedy, gdy zakład ubezpieczenia przyjmuje zwiększenie niebezpieczności albo gdy powątpiewa o takim zmniejszeniu się niebezpieczności, jakie wywodzi przedsiębiorca przemysłowy.

§. 6.

Dla przedsiębiorstw w ten sposób urządzonych, że z głównym przedsiębiorstwem łączą się pewne przedsiębiorstwa poboczne w podziale na klasy niebezpieczności (załączka 2) w odnośnym tytule przedsiębiorstw nie uwzględnione, tudzież dla przedsiębiorstw, które w braku odnośnego przepisu w podziale na klasy niebezpieczności, nie mogą być klasyfikowane w całości, lecz których każda poszczególna część wymaga oddzielnej klasyfikacji, oznaczać należy klasę niebezpieczności i procent niebez-

pieczności zapomocą rachunku przepisanego w §. 7 dla „przedsiębiorstw mieszanych“.

§. 7.

Gdy chodzi o „przedsiębiorstwa mieszane“ (§. 6), oznacza się najprzód według przepisu §§. 2 aż do 5 klasę niebezpieczności i procent niebezpieczności dla poszczególnych części przedsiębiorstwa a względnie dla przedsiębiorstw głównych i ubocznych i oznaczone stopy procentowe niebezpieczności mnoży się przez średnie sumy zarobków rocznych odnośnych części przedsiębiorstwa a względnie przedsiębiorstw głównych i pobocznych, sumę zaś tych iloczynów dzieli się przez ogólną sumę zarobków rocznych.

Liczba tym sposobem otrzymana przedstawia procent niebezpieczności, do którego zaliczyć należy całe przedsiębiorstwo.

Jeżeli sum zarobkowych rocznych nie można z odpowiednią dokładnością ustalić, natenczas zamiast nich wziąć należy do wykonania powyższego rachunku odnośne ilości robotników, a mianowicie o ile zachodzą istotne różnice w średnim czasie pracy poszczególnych części odpowiednie ilości robotników cały czas pracujących, to jest, ilości robotników sprowadzone do 300dniowego czasu pracy. Robotników i urzędników przemysłowych, należących nie wyłącznie do jednej części przedsiębiorstwa lecz do wszystkich części wspólnie a względnie sumy ich zarobków należy strącić.

§. 8.

Rachunku w §. 7 przepisanego nie stosuje się wtedy, gdy części przedsiębiorstwa są o tyle samodzielne, że każdą z nich uważać należy za oddzielne przedsiębiorstwo, tudzież wtedy, gdy jedna część przedsiębiorstwa wystawia na niebezpieczeństwo także robotników innych części przedsiębiorstwa, w skutek czego istnieje wspólne jednakowe niebezpieczeństwo.

W pierwszym przypadku, którego zajście przyjmuje się mianowicie wtedy, gdy poszczególne części przedsiębiorstwa mają oddzielne kierownictwo przemysłowe i gdy w nich zarobki oddzielnie są rejestrowane, każdą część należy oddzielnie w katastrze przemysłowym zapisać i klasyfikować.

Gdy kilku częściom przedsiębiorstwa zagraża wspólne niebezpieczeństwo, wszystkie te części przedsiębiorstwa należy zaliczyć do klasy niebezpieczności tej części przedsiębiorstwa, dla której przepisana jest najwyższa z odnośnych klas niebezpieczności.

§. 9.

Jeżeli w stosunkach, które służyły za podstawę (§. 7) do obliczenia procentu niebezpieczności dla mieszanego przedsiębiorstwa, znajdują zmiany istotne,

natenczas przystąpić należy w myśl §§. 19 i 20 ustawy o ubezpieczeniu robotników na wypadek przygody do nowego oznaczenia klasy niebezpieczności i procentu niebezpieczności.

Zwyczajnie jednak nie należy za istotne zmiany uważać przemijających chwiejności w ilościach robotników lub takich zmian trwałych, które wypadek rachunkowy zmieniają najwięcej o 2 procenta niebezpieczności.

§. 10.

Przedsiębiorcy przemysłowi obowiązani są udzielać zakładom ubezpieczenia robotników na wypadek przygody, gdy tego zażądata, wyjaśnić co do sposobu wykonywania przemysłu, jakie są potrzebne celem zaliczenia onychże do klas niebezpieczności i stóp procentowych niebezpieczności w myśl niniejszego rozporządzenia.

W orzeczeniach, które stosownie do niniejszego rozporządzenia, zakłady ubezpieczenia robotników na wypadek przygody wydawać będą w przedmiocie zrewidowanego zaliczenia przedsiębiorstw ich zakresu do klas niebezpieczności i stóp procentowych niebezpieczności, podawać należy dokładnie właści-

wy tytuł podziału na klasy niebezpieczności (załączka 2), który stanowił podstawę zaliczenia odnośnego przemysłu, w orzeczeniach zaś dotyczących się przedsiębiorstw, których klasa niebezpieczności i stopa procentowa niebezpieczności oznaczona została w sposób przepisany w §. 7 dla przedsiębiorstw mieszanych, przedstawić należy tok odnośnego rachunku.

Nadto, o ile przyjęto większe niebezpieczeństwo, a w skutek tego wybrano procent niebezpieczności w środku stojący, podać należy w tych orzeczeniach powody, które na taką decyzją wpłynęły.

Przed rozstrzygnięciem w ostatniej instancji rekursów w sprawach zaliczenia do klas niebezpieczności i procentów niebezpieczności wysłucha Ministerstwo spraw wewnętrznych biogłych z koła przedsiębiorców i robotników.

§. 11.

Rozporządzenie niniejsze wchodzi w wykonanie od dnia 1. stycznia 1900.

Thun r. w.

1. Wzór podziału klas niebezpieczności i zaliczenie stóp procentowych niebezpieczności do klas niebezpieczności.

Mianowicie obejmuje:

Podklasa	A stopy procentowe niebezpieczności 1		aż do		3 włącznie, średni procent niebezpieczności		2,						
"	B	"	"	"	3	"	"	5	"	"	"	"	4,
Klasa niebezpieczności I	"	"	"	"	4	"	"	8	"	"	"	"	6,
"	II	"	"	"	7	"	"	11	"	"	"	"	9,
"	III	"	"	"	10	"	"	14	"	"	"	"	12,
"	IV	"	"	"	13	"	"	19	"	"	"	"	16,
"	V	"	"	"	16	"	"	24	"	"	"	"	20,
"	VI	"	"	"	20	"	"	30	"	"	"	"	25,
"	VII	"	"	"	25	"	"	37	"	"	"	"	31,
"	VIII	"	"	"	31	"	"	47	"	"	"	"	39,
"	IX	"	"	"	39	"	"	57	"	"	"	"	48,
"	X	"	"	"	48	"	"	70	"	"	"	"	59,
"	XI	"	"	"	59	"	"	87	"	"	"	"	73,
"	XII	"	"	"	73	"	"	100	"	"	"	"	87.

2. Podział przedsiębiorstw, obowiązku ubezpieczenia na wypadek przygody podlegających, na klasy niebezpieczności w porządku systematycznym.

Grupa I.

Klasa
niebezpieczności

Przedsiębiorstwa rolnicze i młyny.

a) Przedsiębiorstwa rolnicze używające motorów.

1	Przedsiębiorstwa używające pługów parowych	XI
	Przedsiębiorstwa używające młocarni:	
2	z motorami parowymi	XII
3	z innymi motorami	X
	Oznaki mniejszej niebezpieczności: Dostateczne bezpieczeństwo przyrządu zasilającego lub samodzielny przyrząd zasilający.	
4	Przedsiębiorstwa używające przyrządów do parzenia paszy	VI
5	Przedsiębiorstwa używające siewczarni	XII
	Oznaki mniejszej niebezpieczności: Takie urządzenie maszyny, żeby natychmiast sama przez się przestała działać, gdy robotnik zachowuje się nieostrożnie.	
6	Przedsiębiorstwa rolnicze używające kosiarek	XI
7	Przedsiębiorstwa używające siewników	IV

b) Młyny.

8	Czyszczenie zboża	VI
	Młyny (fabryki kaszy, krup) :	
9	a) młyny kunsztowe	VII
	w zakładach wiedeńskich i salzburskich	VI
	w zakładach berneńskich i gradeckich	VIII
10	b) przedsiębiorstwa nie urządzone jako młyny kunsztowe	VII
	w zakładach wiedeńskich i salzburskich	VI
	w zakładach berneńskich i gradeckich	VIII
11	Zakłady łuszczenia ryżu	VII
12	Wiatraki	VIII
13	Młyny pływające	IX

Grupa II.

Koleje żelazne i składy towarów.

a) Koleje żelazne.

14	Koleje żelazne parowe, wszystkie przedsiębiorstwa onychże łącznie z przedsiębiorstwami pomocniczymi	VIII
	U w a g a. Przy ustanawianiu klasy niebezpieczności obok podanej wzięto w rachubę owo podwyższenie ciężaru, które koleje żelazne parowe ponosić muszą na zasadzie postanowień ostatniego ustępu artykułu VII. ustawy z dnia 20. lipca 1894 (Dz. u. p. Nr. 168).	
	Koleje drogowe:	
15	parowe	VII
	Co w tytule koleje żelazne parowe nadmieniono względem ustanowienia klasy niebezpieczności stosuje się i tutaj.	
16	elektryczne	VI
17	posługujące się siłą zwierzęcą	VII
18	Koleje nie posługujące się ani siłą żywiołową ani zwierzęcą	X
19	Koleje linowe	X

b) Inne przedsiębiorstwa przewozu lądem.

20	Przedsiębiorstwa pocztowo-wozowe	VI
21	Przedsiębiorstwa pogrzebowe	II
22	Przedsiębiorstwa powozów najemnych (fiakry, jednokonki itp.)	IV
23	Przedsiębiorstwa omnibusowe	VIII
24	Wozy ciężkie (z budulcem, węglem, drzewem, sprzętami, pakami pełnymi, bydłem itp.)	XII
25	Wozy lekkie (wozy towarowe lekkie na resorach, kary itp.)	VII
26	Transport ciężarów bez używania zwierząt pociągowych (tragarze, zakłady posługaczy itd.)	II
27	Przedsiębiorstwa spedycyjne	IX

Oznaki mniejszej niebezpieczności przy przedsiębiorstwach grupy II b: Wykonywanie przedsiębiorstwa w małych miastach i po wsiach.

c) Przedsiębiorstwa przewozu wodą.

Przedsiębiorstwa żeglugi parowej:

28	na rzekach i rzeczkach	VIII
29	na jeziorach śródkrajowych	VI
30	Mosty ruchome, przewozy, promy kołowrotne, holowanie statków, trajekty	VII
31	Przedsiębiorstwa tratwowe	IX
32	Przedsiębiorstwa spławu drzewa	VII
33	Zakłady najmu łodzi wiosłowych i żaglowych	IV
34	Żegluga na rzekach, rzeczkach, kanałach i jeziorach śródkrajowych (bez silni parowych) do przewozu ludzi i towarów	VIII
35	Przedsiębiorstwa ładowania i wyładowywania okrętów	VIII

d) Przedsiębiorstwa składów towarowych.

36	Przedsiębiorstwa domów skladowych i przedsiębiorstwa składów towarowych używające przyrządów mechanicznych motorami poruszanych	VII
37	Inne przedsiębiorstwa składów towarowych	V
38	Składy hurtowne drzewa	IX
39	Składy hurtowne węgla	IX

Tytuły grupy II d nie obejmują zarazem transportu towarów.

Grupa III.**Huty i ich przedsiębiorstwa poboczne; kopalnie minerałów niezastzeżonych.**

40	Koksownie	V
	Huty żelazne i stalowe:	
41	a) pudłownie i fryszownie	VIII
	w zakładach wiedeńskich i salzburskich	VII
	w zakładzie berneńskim	IX
42	b) Szmelcownie tyglowe	VI
43	c) Huty do wyrobu stali Bessemiera, Thomasa i Martina	VIII
	w zakładach wiedeńskich i salzburskich	VII
	w zakładzie berneńskim	IX
44	Kopalnie nafty	VIII
45	Kopalnie wosku ziemnego	XII

		Klasa niebezpieczności
46	Młotownie i wylączarnie większych rozmiarów	VIII
	w zakładach wiedeńskim i salzburskim	VII
	w zakładzie berneńskim	IX
47	Wielkie piece	X
	w zakładzie praskim	VIII
Walcownie:		
48	a) Walcownie wymiarowe i walcownie drutu	VIII
49	b) Walcownie sztabowe	VIII
	w zakładach wiedeńskich i salzburskich	VII
	w zakładzie berneńskim	IX
50	c) Blachownie do blachy cienkiej	VI
51	d) Blachownie do blachy grubej	VIII
	w zakładach wiedeńskich salzburskich	VII
	w zakładzie berneńskim	IX
52	Huty miedziane i mosiężne	VII
53	Huty i walcownie cynku	IV

Grupa IV.

Kamienie i ziemie.

a) Łomy kamieni.

54	Łomy marglu cementowego	IX
55	Łomy granitu, marmuru i piaskowca z obrabianiem wydobytego materiału na kamienie brukowe i wyroby kamieniarskie	VIII
56	Łomy łupku	XII
57	Żwirownie, z wyłączeniem tłuczenia żwiru	XII
Tłuczenie żwiru:		
58	a) w przedsiębiorstwie używającym machin	VIII
59	b) w przedsiębiorstwie ręcznym	X
60	Inne żwirownie	XII
61	Wydobywanie i obrabianie głazów narzutowych	X

W przedsiębiorstwach grupy IV a uważa się:

Za oznaki mniejszej niebezpieczności: Pomyślnie stosunki łomu, gdy niebezpieczeństwo zasypania ograniczone jest do najmniejszych rozmiarów; w łomach pod ziemią: Całkiem odpowiednie umiejętności kierownictwo z zaprowadzeniem wszelkich potrzebnych urządzeń ochronnych i jeżeli materiały wybuchowe nie są używane.

Oznaki większej niebezpieczności: Kruchy kamień, zesuwanie się łatwo, niepomyślnie stosunki łomu (zwieszające się ściany skał); używanie materiałów rozsadzających, o ile przedsiębiorstwo nie jest prowadzone całkiem odpowiednio i umiejętnie.

b) Kopalnie.

62	Kopalnie piasku i żwiru	XII
63	Inne kopalnie	IX
Oznaki mniejszej niebezpieczności: Ściany kopalni nie wydrążone od spodu i nie zsuwające się łatwo; odbudowa piętrowa.		
Oznaki większej niebezpieczności: Niepomyślnie stosunki odbudowy; ściany kopalni zsuwające się łatwo lub wydrążone od spodu.		
64	Kopalnie torfu	III
Oznaka większej niebezpieczności: Używanie machin.		

c) Obrabianie kamieni.

65	Rzeźbiarnie (zdobienie ornamentacyjne i figuralne)	II
66	Wyrób cementu, z wyłączeniem wyrobu beczek	V
67	Fabryki towarów cementowych	III
68	Szlifiernie kamieni szlachetnych	III
69	Młyny gipsowe	V
70	Wyroby nagrobków (kamiennych)	IV

	Klasa niebezpieczności
71 Fabryki towarów granitowych i marmurowych	III
Wapielnie:	
72 a) o piecach kolistych	VI
73 b) inne wapielnie	VII
74 Wyrób kamieni młyńskich i szlifierskich	VI
75 Młyny kwarcu i feldspatu	V
Obrabianie łupku (z wyjątkiem oprawy drzewnej):	
76 Przedsiębiorstwa używające motorów	IV
77 Przedsiębiorstwa nie używające motorów	II
78 Zakłady kamieniarskie (do robót w warsztatach i na budowach)	VII
79 Szlifiernie i tokarnie kamieniarskie	III

d) Wyroby z ziem.

80 Wyrób towarów szamotowych	III
81 Płóczkarnie kaoliny (porcelanówki), gliny i ziemi farbierskiej	IV
82 Wyrób kitu	II
83 Wyrób kredy	II
84 Wypalanie magnezytu	V
85 Wyrób towarów majolikowych	I
86 Fabryki porcelany	I
87 Wyrób szmirglu	III
88 Fabryki towarów syderolitowych i z terrakoty	I
89 Fabryki fajansowe	I
90 Fabryki pieców glinianych	III
Wyrób towarów glinianych w ogólności:	
91 a) przedsiębiorstwa używające machin	III
92 b) przedsiębiorstwa nie używające machin	I
93 Wyroby torfowe (Torfstreu, Torfmull)	VI
We wszystkich poprzedzających tytułach grupy IV d pominięty jest wzgląd na uzyskiwanie materiału surowego.	
Cegielnie (piece do cegieł, łącznie z uzyskiwaniem gliny):	
94 a) Cegielnie machinowe	VII
95 b) Ręczny wyrób cegieł	III
w zakładach praskich i berneńskich	
Oznaki mniejszej niebezpieczności: Jak w kopalniach.	

e) Szkło.

96 Fabryki szkła (z wyłączeniem szkła stołowego)	II
97 Malowanie na szkłe, wykwaszanie i wyciskanie	I
Oznaka większej niebezpieczności przy wykwaszaniu szkła: Używanie dmuchawek parowych.	
98 Paciorki szklane i guziki szklane, wyrób i obrabianie	B
99 Rafinerie szkła	I
100 Szlifiernie szkła	I
101 Fabryki szkła zwierciadlanego i zwierciadeł	III
102 Fabryki szkła stołowego	V

Grupa V.

Wyroby z metali.

a) Wyroby z metali szlachetnych.

Fabryki towarów złotych:	
103 Przedsiębiorstwa używające motorów	I
104 Przedsiębiorstwa nie używające motorów	B

Fabryki towarów srebrnych:	
105	Przedsiębiorstwa używające motorów IV
106	Przedsiębiorstwa nie używające motorów B
107	Wyzyskiwanie odpadków złota i srebra (i zakłady do wydzielania kruszcu) V
108	Wyrób towarów leonskich II
b) Żelazo i stal.	
109	Wyrób plecionek drucianych IV
110	Fabryki sznurów i lin drucianych IV
111	Fabryki sztyftów drucianych IV
	w zakładzie berneńskim V
112	Drutarnie III
Fabryki towarów z blachy żelaznej:	
113	Przedsiębiorstwa używające motorów VI
114	Przedsiębiorstwa nie używające motorów II
115	Tokarnie żelaza III
Odlewnie żelaza i stali:	
116	Przedsiębiorstwa używające motorów VII
117	Przedsiębiorstwa nie używające motorów V
	Oznaka mniejszej niebezpieczności: Wyłączny wyrób pomniejszych przedmiotów.
118	Fabryki towarów żelaznych i stalowych (przedsiębiorstwa wyrobu towarów żelaznych i stalowych pod innymi tytułami nie wymienionych, w których przeważają roboty ślusarskie, tokarskie itp. bez odlewania i bez używania żórawi i dźwigni) V
	Oznaka mniejszej niebezpieczności: Wykonywanie robót przeważnie na imadłach, imadłkach itp. w przedsiębiorstwach ręcznych.
119	Wyrób towarów galanteryjnych i kramarskich żelaznych i stalowych IV
	Oznaka mniejszej niebezpieczności: Jak w fabrykach towarów żelaznych i stalowych.
120	Szlifiernie żelaza i stali (polerowanie) IV
121	Szlifiernie żelaza i stali używające większych kamieni, szybko biegających VIII
122	Fabryki naczyń emaliowanych (wyrób i emaliowanie) IV
123	Zakłady emaliowania (emaliowanie naczyń lanych i blaszanych) II
124	Fabryki pilników IV
125	Wyrób pilników II
126	Kuźnie wyrabiające młoty i narzędzia VII
	w zakładzie praskim VIII
Fabryki kas i sprzętów żelaznych:	
127	Przedsiębiorstwa używające motorów V
128	Przedsiębiorstwa nie używające motorów III
129	Kuźnie łańcuchów IV
Kuźnie nożownicze:	
130	Przedsiębiorstwa używające motorów IV
131	Przedsiębiorstwa nie używające motorów II
132	Fabryki igieł III
Fabryki gwoździ i gwoździownie:	
133	Przedsiębiorstwa używające motorów IV
134	Przedsiębiorstwa nie używające motorów lub używające ich tylko do poruszania miechów II
Ślusarnie (wyrób towarów ślusarskich):	
135	Przedsiębiorstwa używające motorów V
	w zakładzie wiedeńskim VI
136	Przedsiębiorstwa nie używające motorów III
	Oznaka mniejszej niebezpieczności: Jak w fabrykach towarów żelaznych i stalowych.
137	Wyrób śrub i nitów V
138	Kosarnie IV
	Oznaka mniejszej niebezpieczności: Wyrób towarów surowych.

	Klasa niebezpieczności
139 Wyrób sierpów	III
140 Fabryki osi wozowych	V
141 Kuźnie płatnerskie	III
e) Metale nieszlachetne i stopy.	
142 Wyrób towarów ołowianych i cynkowych	IV
143 Fabryki towarów bronzowych	I
144 Wyrób towarów z chińskiego srebra (nowego srebra, alfenidu itd.)	III
145 Zakłady galwanoplastyczne	IV
146 Zakłady mosiężnicze	II
147 Kottarnie	IV
148 Wyrób blachy metalowej	IV
149 Wyrób drutu metalowego	II
150 Tokarnie do metalu	II
151 Wyciskanie metali	III
Zakłady do wyciskania, wybijania i wytłaczania metalu (nakrywek do flaszek, medali, zdobin, form blaszanych, okuć do fajek itd.):	
152 Przedsiębiorstwa używające motorów	VI
153 Przedsiębiorstwa nie używające motorów	III
Odlewanie metalu:	
154 Przedsiębiorstwa używające motorów	V
155 Przedsiębiorstwa nie używające motorów	IV
Oznaka większej niebezpieczności: Wyrób większych odlewów.	
Fabryki guzików metalowych:	
156 Przedsiębiorstwa używające motorów	II
157 Przedsiębiorstwa nie używające motorów	I
158 Fabryki towarów metalowych kramarskich i galanteryjnych	II
Szlifiernie metalu (polerownie):	
159 Przedsiębiorstwa używające motorów	III
160 Przedsiębiorstwa nie używające motorów	II
161 Fabryki towarów metalowych w ogólności	III
Oznaka mniejszej niebezpieczności: Przeważnie wyrób pomniejszych przedmiotów.	
162 Wyrób rurek na naboje (bez napełnienia)	IV
Oznaka mniejszej niebezpieczności: Używanie machin poddających materiały automatycznie.	
163 Odlewnie czcionek	I
Oznaka mniejszej niebezpieczności: Używanie machin kompletowych.	
Konwisarnie:	
164 Przedsiębiorstwa używające motorów	IV
165 Przedsiębiorstwa nie używające motorów	III

Grupa VI.

Machiny, narzędzia, instrumenta, przyrządy.

a) Machiny, narzędzia, przyrządy.

166 Przybory do pomp, kotłów itd.	VI
167 Wyrób miechów	III
Wyrób i zaprowadzenie gazociągów, wodociągów i urządzeń do ogrzewania:	
168 Przedsiębiorstwa używające motorów	VI
169 Przedsiębiorstwa nie używające motorów	V
170 Kuźnie do wyrobu kotłów	XI
Oznaka mniejszej niebezpieczności: Nitowanie maszynowe.	

	Klasa niebezpieczności
171 Fabryki grępli	III
172 Wyrób przyrządów do chłodzenia	III
173 Fabryki machin rolniczych	V
w zakładach wiedeńskich i praskich	VI
174 Fabryki lokomotyw	IX
175 Fabryki machin w ogólności (bez kotlarni)	VIII
w zakładach salzburskim, gradeckim i tryestyńskim	VII
Ślusarnie machinowe i warsztaty do naprawiania:	
176 Przedsiębiorstwa używające motorów	VI
177 Przedsiębiorstwa nie używające motorów	IV
Budowa młynów i reparacya:	
178 jeśli są używane maszyny do obrabiania drzewa	VIII
179 jeśli roboty wykonywane są ręcznie	V
180 Fabryki machin do szycia i części składowych takich machin	III
Oznaka większej niebezpieczności: Istnienie odlewni lub używanie machin do obra- biania drzewa.	
181 Wyrób przyrządów do wody sodowej i syfonów	III
182 Wyrób sikawek i przyborów do gaszenia ognia	IV
183 Fabryki warsztatów tkackich i przyborów do tychże	V
184 Fabryki narzędzi	VI
b) Środki transportowe.	
185 Fabryki kół do jeżdżenia (welocypedów)	IV
186 Zakłady budowy statków	VII
Oznaki mniejszej, względnie większej niebezpieczności: Mniejszy lub większy rozmiar właściwych prac w warsztatach okrętowych; kierowanie robotami i nadzór nad nimi z troskliwością i oględnością właściwą przedsiębiorstwom wojskowym tego rodzaju.	
187 Zakłady budowy statków (budowa łodzi), przedsiębiorstwa wyrobu łodzi i statków drewnianych nie używające motorów	VI
Fabryki powozów:	
188 Przedsiębiorstwa używające motorów	IV
189 Przedsiębiorstwa nie używające motorów	III
Oznaka większej niebezpieczności: Używanie niezwykle wielkiej ilości machin do obrabiania drzewa (pił kołowych i taśmowych, strugarek).	
190 Fabryki wagonów	VII
w zakładach wiedeńskich i gradeckich	VIII
w zakładzie praskim	VI
c) Broń palna.	
Wyrób strzelb i fabryki karabinów:	
191 Przedsiębiorstwa używające motorów	IV
Przedsiębiorstwa nie używające motorów:	
192 a) bez napełniania naboju	II
193 b) z napełnianiem naboju	IV
194 Fabryki części składowych karabinów (części składowych żelaznych): według klasyfi- kacji niebezpieczności przepisanej w grupie V b dla ślusarni (wyrób towarów ślu- sarskich).	
195 Wyrób dział	IX
196 Zakłady probiercze dla broni palnej ręcznej	X
Oznaka mniejszej niebezpieczności dla przedsiębiorstw grupy VI c: Kierowanie robo- tami i nadzór nad nimi z troskliwością i oględnością właściwą przedsiębiorstwom wojsko- wym tego rodzaju.	
d) Narzędzia fizyczne i chirurgiczne, przyrządy do mierzenia czasu i do oświetlania.	
Wyrób narzędzi i przyrządów (chemicznych, farmaceutycznych, chirurgicznych, ma- tematycznych, optycznych, fizycznych):	
197 Przedsiębiorstwa używające motorów	II
198 Przedsiębiorstwa nie używające motorów	I

Wyrób wag rozmaitej konstrukcyi:		
199	Przedsiębiorstwa używające motorów	IV
200	Przedsiębiorstwa nie używające motorów	II
Oznaka mniejszej niebezpieczności: Brak machin do obrabiania drzewa.		
Machiny i przyrządy do oświetlania elektrycznego i transmisji siły, ich wyrób i zaprowa- dzenie:		
201	Przedsiębiorstwa używające motorów	V
202	Przedsiębiorstwa nie używające motorów	IV
Telegrafy elektryczne, telefony i piorunochrony, ich wyrób i zaprowadzenie:		
203	Przedsiębiorstwa używające motorów	V
204	Przedsiębiorstwa nie używające motorów	IV
205	Fabryki lamp i latarni	III
Oznaka większej niebezpieczności: Istnienie odlewni.		
Mechanicy:		
206	Przedsiębiorstwa używające motorów	IV
207	Przedsiębiorstwa nie używające motorów	I
Fabryki zegarów (bez wyrabiania puzder zegarowych):		
208	Przedsiębiorstwa używające motorów	III
209	Przedsiębiorstwa nie używające motorów	B
Fabryki wodomierzy:		
210	Przedsiębiorstwa używające motorów	III
211	Przedsiębiorstwa nie używające motorów	I
e) Instrumenta muzyczne.		
Fabryki fortepianów i harmonium:		
212	Przedsiębiorstwa używające motorów	IV
Oznaki większej, względnie mniejszej niebezpieczności: Mniejszy lub większy rozmiar, w jakim się używa machin do obrabiania drzewa.		
213	Przedsiębiorstwa nie używające motorów	I
Wyrób narzędzi muzycznych w ogólności:		
214	Przedsiębiorstwa używające motorów	II
215	Przedsiębiorstwa nie używające motorów	I
216	Budowa organów	II
f) Przedsiębiorstwa używające motorów do transportu i do innych celów. Najem motorów.		
217	Windy poruszane motorami	VI
218	Żórawie parowe	VIII
219	Zakłady trudniące się najmem siły parowej	VII
220	Przedsiębiorstwa parowe do rozmaitych celów	V
221	Przedsiębiorstwa elektryczne do rozmaitych celów	III
222	Koleje podjazdowe, górnicze i fabryczne poruszane parą	VII

Grupa VII.

Przemysł chemiczny.

a) Fabryki do wyrobu płodów chemicznych i przetworów farmaceutycznych.

223	Fabryki do wyrobu płodów chemicznych (łącznie z przedsiębiorstwami pomocniczymi) w zakładach wiedeńskim i praskim	V VI
224	Zakłady do proskowania	V
225	Młyny do siarki	V
226	Fabryki płodów farmaceutycznych	IV

b) Materiały barwierskie i farby.

227	Fabryki ołówków	V
228	Wyrób czernidla drukarskiego	II
229	Fabryki farb ziemnych	V
	Fabryki farb w ogólności:	
230	Przedsiębiorstwa używające motorów	V
231	Przedsiębiorstwa nie używające motorów	II
232	Tarcie drzewa farbiarskiego (młyny)	V
233	Wyrób lakieru, pokostu i farb lakierskich	IV
234	Wyrób farb do porcelany, emalierskich i do szkła	V
235	Wyrób kopcju	III
236	Wyrób czernidla do obuwia (z wyłączeniem wyrobu pudełek)	II
237	Fabryki atramentu	I
238	Fabryki ultramarynu	III

c) Smoła i żywice.

	Fabryki asfaltu:	
239	Przedsiębiorstwa używające motorów	VII
240	Przedsiębiorstwa nie używające motorów	V
241	Fabryki mastyksu i masy ochraniającej ciepło	IV
	Oznaka większego niebezpieczeństwa: Nakładanie masy ochraniającej ciepło przez robotników przedsiębiorstwa.	
242	Fabryka olejków eterycznych	III
243	Fabryka wytworów destylacji żywicy	IV
244	Fabryki wytworów smołowych (kwasu karbolowego, naftaliny, karbolineum. tektury dachowej, smoły odparowanej itd.)	VII

d) Materiały wybuchające i towary ogniowe.

245	Wyrób celluloidu	VI
246	Wytwory strzelające (podpały rozsadzające, kapsle rozsadzające, kapsle, podpały do podkopów, środki sygnałowe)	XI
247	Wyrób i używanie przedmiotów pirotechnicznych	XII
248	Wyrób nitrocelulozy (mokrej)	V
249	Proszek nitrocelulozowy, wyrób i manipulacja (także wyrób naboju)	VI
250	Wyrób nitroglicerynu	XI
251	Proszek nitroglicerynowy, wyrób i manipulacja (także wyrób naboju)	VII
252	Proch strzelniczy, wyrób i manipulacja (także wyrób naboju)	VIII
253	Środki rozsadzające, wyrób i manipulacja (z wyłączeniem prochu strzelniczego)	XI
254	Podpały i lonty do amunicji artyleryjskiej	VI
255	Wyrób lontów	VIII
	Oznaki mniejszej niebezpieczności dla wszystkich powyższych przedsiębiorstw grupy VII d: Doskonałe urządzenie w taki sposób, żeby nie należało lękać się przygód nawalnych; kierowanie robotami z troskliwością i oględnością właściwą przedsiębiorstwom wojskowym tego rodzaju.	
256	Fabryki zapalek (towarów ogniowych, bez obrabiania drzewa)	II

e) Odpadki i nawóz sztuczny.

257	Młyny do kości (stępy)	V
258	Zakłady do ekstrakcji tłuszczu z kości (jako przedsiębiorstwa samodzielne)	VI
	Warzenie kleju:	
259	Przedsiębiorstwa używające motorów	VI
260	Przedsiębiorstwa nie używające motorów	III
	Oznaka większej niebezpieczności: Używanie benzyny do ekstraktu tłuszczu.	
	Fabryki spodyumu i nawozu sztucznego:	
261	Przedsiębiorstwa używające motorów	V
262	Przedsiębiorstwa nie używające motorów	IV

Grupa VIII.**Materyały do ogrzewania i oświetlania, oleje, ogrzewanie i oświetlanie.****a) Materyały do ogrzewania i oświetlania.**

263	Fabryki cegiełek opałowych (briquettes)	IX
	Zakłady topienia tłuszczu i łoju, fabryki margaryny i masła sztucznego:	
264	Przedsiębiorstwa używające motorów lub kotłów parowych	V
265	Przedsiębiorstwa nie używające motorów lub kotłów parowych	IV
	Lejarnie świec:	
266	Przedsiębiorstwa używające motorów	IV
267	Przedsiębiorstwa nie używające motorów	II
268	Fabryki gazu oświetlającego (wraz z instalacją)	IV
269	Rafinerje nafty	VI
	Fabryki mydła:	
270	Przedsiębiorstwa używające motorów	IV
271	Przedsiębiorstwa nie używające motorów	II
272	Fabryki stearyny i gliceryny	IV
	Oznaka większej niebezpieczności: Używanie przyrządów do ekstrakcyi kwasu tłuszczowego i gliceryny.	
	Woskobójnie:	
273	Przedsiębiorstwa używające motorów	II
274	Przedsiębiorstwa nie używające motorów	I

b) Oleje i tłuszcze.

275	Wyciskanie oleju lnianego i rzepakowego (tłocznice i stępy)	V
276	Fabryki oleju kopalinnego, oleju na smarowidło, cerezyny, parafiny (z wyłączeniem fabrykacyi świec)	V
	Oznaka większej niebezpieczności: Używanie przyrządów do ekstrakcyi i destylacyi.	
277	Fabryki oleju	VI
278	Rafinerje oleju	V
	Fabryki pachnidel:	
279	Przedsiębiorstwa używające motorów	II
280	Przedsiębiorstwa nie używające motorów	I
	Fabryki smarowideł (bez destylacyi materyałów surowych):	
281	Przedsiębiorstwa używające motorów	III
282	Przedsiębiorstwa nie używające motorów	II
	Wyrób tłuszczu folarskiego:	
283	Przedsiębiorstwa używające motorów	III
284	Przedsiębiorstwa nie używające motorów	II

c) Ogrzewanie i oświetlanie.

285	Przedsiębiorstwo kuchni parowych	III
286	Przedsiębiorstwo zakładów oświetlania elektrycznego (łącznie z należącą do tego instalacją przewodów elektrycznych)	VI
	Oznaka większej niebezpieczności: Używanie prądów nader natężonych.	
287	Przedsiębiorstwo ogrzewania wodą gorącą i parą	III

Grupa IX.**Przemysł tkacki.****a) Jedwab.**

288	Wyrób jedwabiu do szycia	B
	Fabryki wstążek jedwabnych:	
289	Przedsiębiorstwa używające motorów	B
290	Przedsiębiorstwa nie używające motorów	A

Fabryki towarów jedwabnych i aksamitnych:

291	Przedsiębiorstwa używające motorów	B
292	Przedsiębiorstwa nie używające motorów	A
293	Filandy, filatorya i inkantorya jedwabiu	B
294	Przędzalnie jedwabiu (peli)	IV

b) Wełna owcza i inne włosy zwierzęce.

295	Fabryki pilśni	IV
296	Fabryki sukna pilśniowego (przędzenie, tkactwo, apretura)	III
297	Fabryki koców i derek	VI
298	Fabryki wełny sztucznej (shoddy, mungo)	IV
299	Fabryki biał	VI
300	Warzelnie włósenia końskiego i przędzalnie	V
301	Przędzalnie wełny owczej	IV
	w zakładzie wiedeńskim	III
302	Fabryki towarów wełnianych (przędzalnie, tkactwo, apretura)	II
	Tkalnie towarów wełnianych (przedsiębiorstwa bez przędzalni i apretury):	
303	Przedsiębiorstwa używające motorów	I
304	Przedsiębiorstwa nie używające motorów	A
305	Postrzygalnie	VI
	Fabryki kobierców i obić sprzętowych:	
306	Przedsiębiorstwa używające motorów	II
307	Przedsiębiorstwa nie używające motorów	A
308	Fabryki sukna	II
	Tkalnie chustek i szalów:	
309	Przedsiębiorstwa używające motorów	I
310	Przedsiębiorstwa nie używające motorów	A

c) Len, konopie, kłaki, juta.

311	Zakłady miedlenia lnu	III
312	Przędzalnie przędzy z lnu i kłaków	II
	Przędzalnie konopi i wyrób towarów powroźniczych:	
313	Przedsiębiorstwa używające motorów	VI
314	Przedsiębiorstwa nie używające motorów	II
315	Przędzalnie juty	IV
316	Tkalnie juty	IV
	Tkalnie lnu:	
317	Przedsiębiorstwa używające motorów	I
318	Przedsiębiorstwa nie używające motorów	A

d) Bawełna i półwełna.

	Tkalnie tasiemek:	
319	Przedsiębiorstwa używające motorów	B
320	Przedsiębiorstwa nie używające motorów	A
321	Głęplarnie bawełny	X
322	Przędzalnie bawełny	V
	w zakładzie wiedeńskim	IV
	Tkalnie towarów bawełnianych (przedsiębiorstwa bez przędzalni i apretury):	
323	Przedsiębiorstwa używające motorów	B
	w zakładzie salzburskim	I
324	Przedsiębiorstwa nie używające motorów	A
325	Fabryki towarów bawełnianych i półwełnianych (przędzenie, tkanie i apretura)	II
326	Fabryki knotów	I
327	Fabryki przędzy do pończoch (bez przędzalni)	I
328	Wyrób waty (bez głęplarni)	VI
329	Wyrób nici (bez przędzalni)	II

e) Blicharnie, farbiernie, drukarnie, apretura.

Zakłady apretury:		
330	Przedsiębiorstwa używające motorów	II
	w zakładzie praskim	III
331	Przedsiębiorstwa nie używające motorów	I
Blicharnie:		
Przedsiębiorstwa używające motorów:		
332	a) blicharnie przędzy lnianej	IV
333	b) inne blicharnie	V
334	Przedsiębiorstwa nie używające motorów	II
Farbiernie:		
335	Przedsiębiorstwa używające motorów	III
336	Przedsiębiorstwa nie używające motorów	I
Drukarnie (także łącznie z apreturą i farbierniami, z wyłączeniem blicharni):		
337	Przedsiębiorstwa używające motorów	I
338	Przedsiębiorstwa nie używające motorów	B
339	Zakłady karbonizowania i odtłuszczania wełny (pralnie wełny)	IV
340	Maglownie (skrzynkowe)	VII
341	Folusze	II

f) Towary dziane, koronkowe, haczkowane, haftowane i pończochowe.

342	Wyrób kwiatów i liści sztucznych	A
Fabryki towarów pasamonnicych:		
343	Przedsiębiorstwa używające motorów	I
344	Przedsiębiorstwa nie używające motorów	A
Fabryki koronek i bobinetów:		
345	Przedsiębiorstwa używające motorów	I
346	Przedsiębiorstwa nie używające motorów	A
Hafciarnie:		
347	Przedsiębiorstwa używające motorów	B
348	Przedsiębiorstwa nie używające motorów	A
Zakłady towarów pończochowych (bez przędzalni):		
349	Przedsiębiorstwa używające motorów	B
350	Przedsiębiorstwa nie używające motorów	A
351	Fabryki towarów trykotowych (bez przędzalni)	B
Fabryki towarów dzianych:		
352	Przedsiębiorstwa używające motorów	B
353	Przedsiębiorstwa nie używające motorów	A
Fabryki guzików nicianych i do bielizny:		
354	Przedsiębiorstwa używające motorów	B
355	Przedsiębiorstwa nie używające motorów	A

Grupa X.**Papier, skóra, guma.****a) Fabrykacja papieru i masy papierowej.**

356	Fabryki celulozy	VI
	w zakładach praskich, berneńskich i gradeckich	VII
357	Fabryki drzewnika (szlifiernie drzewa) i fabryki masy drzewnej	VI
	w zakładzie gradeckim	VIII
358	Fabryki papieru i masy papierowej	VI
	w zakładzie gradeckim	VIII

Oznaka większej niebezpieczności w poprzedzających trzech tytułach: Używanie maszyn do tarcia drzewa.

359	Papiernie (fabryki papieru ręcznego bez maszyny do papieru lub do masy papierowej, używające tylko holendrów i wiadra)	IV
360	Fabryki masy papierowej, lektury kamiennej i ksyololitu	V

b) Wyroby z papieru z wyłączeniem fabrykacji papieru.

Introliigatornie:		
361	Przedsiębiorstwa używające motorów	II
362	Przedsiębiorstwa nie używające motorów	A
Fabryki kopert listowych:		
363	Przedsiębiorstwa używające motorów	III
364	Przedsiębiorstwa nie używające motorów	B
Fabryki papieru psstrego i lśniącego:		
365	Przedsiębiorstwa używające motorów	IV
366	Przedsiębiorstwa nie używające motorów	I
Fabryki towarów kartonowych i konfekcyja papierowa:		
367	Przedsiębiorstwa używające motorów	III
368	Przedsiębiorstwa nie używające motorów	I
369	Konfekcyja papieru cygaretkowego	II
370	Wyrób papieru szklanego i szmirglowego	II
Wyrób tufek papierowych:		
371	Przedsiębiorstwa używające motorów	V
372	Przedsiębiorstwa nie używające motorów	I
Fabryki torebek papierowych:		
373	Przedsiębiorstwa używające motorów	I
374	Przedsiębiorstwa nie używające motorów	B
375	Fabryki obić	IV
376	Fabryki papieru woskowego i pergaminowego	II

c) Fabryki skóry i surogatów skóry.

377	Fabryki skóry sztucznej	IV
Wyrób skóry:		
378	Przedsiębiorstwa z urządzeniem maszynowym	IV
	w zakładzie praskim	III
	w zakładzie wiedeńskim	V
379	Przedsiębiorstwa, w których używanie maszyn ogranicza się tylko do wyrobu garbnika i poruszania kądzi foluszowych	III
Farbiernie skóry, lakiernie skóry, zakłady przyrządzania skóry:		
380	Przedsiębiorstwa używające motorów	III
381	Przedsiębiorstwa nie używające motorów	II
	Oznaka większej niebezpieczności: Szczególne natężenie ruchu maszynowego.	
382	Stępy i młyny do dębniicy	VII
	Oznaka większej niebezpieczności: Używanie otwartych maszyn do darcia i krajania dębniicy.	
383	Fabryki ceraty i ledertuchu	VI

d) Wyroby ze skóry i surogatów skóry.

Wyrób towarów rymarskich i siodlarskich:		
384	Przedsiębiorstwa używające motorów	III
385	Przedsiębiorstwa nie używające motorów	I
Wyrób towarów kaletnicznych i galanteryjnych skórzanych:		
386	Przedsiębiorstwa używające motorów	II
387	Przedsiębiorstwa nie używające motorów	B

e) Towary gumowe, guttaperkowe i celluloidowe.

388	Fabryki towarów celluloidowych	V
	Fabryki towarów gumowych i guttaperkowych:	
389	Przedsiębiorstwa używające motorów	IV
390	Przedsiębiorstwa nie używające motorów	I
	Fabryki towarów tkackich gumowych:	
391	Przedsiębiorstwa używające motorów	II
392	Przedsiębiorstwa nie używające motorów	B

- Grupa XI.

Materiały drewniane i snycerskie.

a) Wyroby z drzewa.

393	Zakłady rozdrabniania drzewa opałowego	XII
	Tartaki wodne:	
394	Przedsiębiorstwa nie używające pił kołowych	IX
395	Przedsiębiorstwa używające pił kołowych	XII
	Oznaki mniejszej niebezpieczności: Ograniczone używanie pił kołowych lub używanie pił kołowych zabierających samodzielnie materiał do cięcia.	
396	Tartaki nie poruszane siłą wodną	XI
397	Ścinanie drzewa i transport jako przedsiębiorstwo poboczne	XII
398	Wyrób drzewa do szczotek z używaniem motorów	IX
399	Pily kołowe i taśmowe	XII
	Tokarnie, snycernie, fabryki lasek:	
	Przedsiębiorstwa używające motorów:	
400	a) używające pił kołowych	VIII
401	b) nie używające pił kołowych	VI
402	Przedsiębiorstwa nie używające motorów	II
403	Zakłady przyrządzania drzewa tokarskiego używającego motorów	VIII
	Wyrób beczek:	
404	Przedsiębiorstwa używające motorów	VII
405	Przedsiębiorstwa nie używające motorów	IV
	Wyrób szpuntów do beczek, przedsiębiorstwa używające motorów:	
406	a) używające pił kołowych	VIII
407	b) nie używające pił kołowych	VI
	Fabryki towarów drewnianych kramarskich i galanteryjnych:	
408	Przedsiębiorstwa używające motorów	VII
409	Przedsiębiorstwa nie używające motorów	II
410	Wyrób towarów rznionych w ogólności (posadzki, klepek, listew itp.)	X
411	Wyrób sztyftów drewnianych, przedsiębiorstwa używające motorów	VIII
	Wyrób welny drzewnej:	
412	Przedsiębiorstwa używające machin do rozdrabniania drzewa	X
413	Przedsiębiorstwa nie używające takowych	V
414	Zakłady napawania drzewa	VI
415	Stolarnie wyrabiające paki, używające motorów	X
416	Fabryki pudełek, używające motorów	VII
417	Fabryki rznienia korku	I
	Wyrób sprzętów:	
418	Przedsiębiorstwa wyrobu sprzętów z giętego drzewa	IV
419	Przedsiębiorstwa wyrobu urządzeń do mieszkań (przy robotach stolarskich, tapicerskich, rzeźbiarskich, pozłotniczych itd.) a mianowicie:	
	1. Stolarstwo według klasyfikacji przepisanej dla „stolarni (także stolarni sprzętowych)“.	
	2. Inne roboty (tapicerskie, rzeźbiarskie, pozłotnicze itp.)	II

	Klasa niebezpieczności
420 Stolarnie wyrabiające modele	VII
421 Fabryki ram i listew złotych	VI
Oznaki większej, względnie mniejszej niebezpieczności: Mniejszy lub większy rozmiar obrabiania drzewa machinami.	
422 Fabryki storów i żaluzji	VI
423 Wyrób gątów, przedsiębiorstwa używające motorów	XII
424 Fabryki kopyt do obuwia	VIII
Stolarnie (także sprzętowe):	
425 Przedsiębiorstwa używające motorów	IX
w zakładach wiedeńskich i berneńskich	VIII
Oznaki mniejszej, względnie większej niebezpieczności: Mniejszy lub większy rozmiar obrabiania drzewa machinami, szczególnie używania pil kołowych.	
426 Przedsiębiorstwa nie używające motorów	III
427 Stolarnie wyrabiające pudra zegarowe	V
428 Zakłady kołodziejskie używające motorów	VI
Wyrób drutu drewnianego na zapalki:	
429 Przedsiębiorstwa używające motorów	VII
430 Przedsiębiorstwa nie używające motorów	III
Oznaka mniejszej niebezpieczności we wszystkich przedsiębiorstwach grupy XI a: Zaopatrzenie machin w urządzenia ochronne całkiem odpowiednie.	

b) Wyrób towarów koszykarskich i szczotek.

431 Szczotkarnie (z wyłąc. wyrobu deszczulek do szczotek)	I
432 Zakłady plecionek wierzbowych i koszykowych	I

c) Wyroby z rogu i morskiej pianki itd.

433 Fabryki towarów asbestowych	IV
434 Fabryki wachlarzy	I
Rzeźbiarnie rogu i kości słoniowej:	
435 Przedsiębiorstwa używające motorów	III
436 Przedsiębiorstwa nie używające motorów	B
Fabryki guzików rogowych, kokosowych i z perłowej macicy:	
437 Przedsiębiorstwa używające motorów	II
438 Przedsiębiorstwa nie używające motorów	B
Wyroby z morskiej pianki i z bursztynu:	
439 Przedsiębiorstwa używające motorów	I
440 Przedsiębiorstwa nie używające motorów	B

Grupa XII.**Przedmioty śniadne i napoje.****a) Przedmioty śniadne roślinne i zwierzęce.**

441 Piekarnie i wyrób biszkoptów	VI
442 Fabryki czekolady i kandytów	II
Fabryki konserw (z wyłączeniem wyrobu puszek):	
443 a) konserwy roślinne	III
444 b) konserwy mięsne	III
445 Fabryki dekstryny, cukru gronowego i syropu	VI
446 Wędliniarnie i fabryki kielbas używające motorów	VIII
Suszarnie owoców:	
447 Przedsiębiorstwa używające motorów	VI
448 Przedsiębiorstwa nie używające motorów	I
449 Młyny do korzeni	VII

Zakłady palenia kawy:		
450	Przedsiębiorstwa używające motorów	III
451	Przedsiębiorstwa nie używające motorów	I
Fabryki surogatów kawy (fabryki kawy cykoryowej, figowej):		
452	Przedsiębiorstwa używające motorów	III
453	Przedsiębiorstwa nie używające motorów	I
454	Zakłady sortowania kawy	IV
455	Mleczarnie (fabryki masła i sera)	III
456	Tłocznie do owoców	VI
457	Fabryki cukru surowego	V
458	Fabryki musztardy	II
459	Fabryki skrobi (także fabryki sago i surogatów gumy) Fabryki towarów ciastowych:	VI
460	Przedsiębiorstwa używające motorów	VIII
461	Przedsiębiorstwa nie używające motorów	II
462	Fabryki towarów cukrowych	II
463	Rafinerye cukru	VI
	w zakładzie praskim	VIII
b) Napoje.		
Gorzelnie:		
464	a) rolnicze w myśl § 7 ustawy z dnia 20. czerwca 1888. Dz. u. p. Nr. 95, zmie- nionego cesarskiem rozporządzeniem z dnia 17. lipca 1899, Dz. u. p. Nr. 120	VI
465	b) inne gorzelnie	VI
466	Browary i połączone z niemi słodownie	VII
	w zakładzie wiedeńskim	VIII
467	Zbiorka lodu	VIII
Fabryka octu:		
468	Przedsiębiorstwa używające motorów	V
469	Przedsiębiorstwa nie używające motorów	IV
470	Przedsiębiorstwa piwniczne	VI
471	Fabryki lodu sztucznego	VII
Fabryki likierów (z wyłączeniem gorzeln):		
472	Przedsiębiorstwa używające motorów	IV
473	Przedsiębiorstwa nie używające motorów	III
474	Fabryki siodu	III
475	Fabryki wód mineralnych	III
476	Fabryki drożdży stałych	IV
477	Fabryki wody sodowej	VII
478	Fabryki drożdży spirytusowych i stałych	V
479	Rafinerye spirytusu	VI
480	Suszarnie wylóczyn	I
481	Zakłady hydrauliczne (bez zakładania rur i instalacji)	V
c) Tytoń.		
482	Fabryki tytoniu	A

Grupa XIII.

Odzież i czyszczenie:

a) Odzież.

483	Fabryka fezów	B
Fabryki rękawiczek:		
484	Przedsiębiorstwa używające motorów	B
485	Przedsiębiorstwa nie używające motorów	A

	Klasa niebezpieczności
Fabryki kapeluszy:	
486 Przedsiębiorstwa używające motorów	I
487 Przedsiębiorstwa nie używające motorów	A
Wyrób odzieży (tandeciarstwo):	
Przedsiębiorstwa używające motorów:	
488 a) używające benzyny	II
489 b) nie używające benzyny	I
Przedsiębiorstwa nie używające motorów:	
490 a) używające benzyny	B
491 b) nie używające benzyny	A
Fabryki gorsetów:	
492 Przedsiębiorstwa używające motorów	B
493 Przedsiębiorstwa nie używające motorów	A
Fabryki obuwia:	
494 Przedsiębiorstwa używające motorów	II
495 Przedsiębiorstwa nie używające motorów	A
Fabryki kapeluszy słonkowych:	
496 Przedsiębiorstwa używające motorów	I
497 Przedsiębiorstwa nie używające motorów	B
Fabryki bielizny:	
498 Przedsiębiorstwa używające motorów	III
499 Przedsiębiorstwa nie używające motorów	I
b) Czystczenie.	
500 Łaźnie	II
501 Zakłady czyszczenia pierza pościelowego	IV
502 Zakłady czyszczenia chemicznego	IV
503 Farbienie piór	II
504 Zakłady trzepania kobierców	II
505 Pralnie	IV

Grupa XIV.

Budowle i budowy.

a) Przedsiębiorstwa budownicze.

Wybieranie namuliska:	
506 Machiny do wybierania namuliska	VII
507 Machiny do wybierania namuliska umieszczone na statkach	IX
Przedsiębiorstwa wiertnicze:	
508 a) przy poruszaniu machinami	X
509 b) przy poruszaniu ręcznym	VIII
510 Budowa mostów (jako przedsiębiorstwo samodzielne)	IX
511 Budowa kanałów (kanały drogowe itd.)	VII
Oznaki mniejszej niebezpieczności: Wykonywanie robót w niewielkiej głębokości, o ile nie używa się rozsadzania i o ile materiału wykopanego nie odwozi się kolejami.	
Oznaki większej niebezpieczności: Wykonywanie robót w większej głębokości, o ile istotnemu niebezpieczeństwu zasypania nie da się zapobiedz; używanie rozsadzania w większych rozmiarach, roboty w celu kopania materiału wykonywane w podobny sposób, jak przy wydobywaniu kamieni w łomach; roboty podziemne.	
512 Roboty garbarskie i ziemne w ogólności	VIII
w zakładzie wiedeńskim	X

Oznaki mniejszej a względnie większej niebezpieczności: Jak przy budowie kanałów.

	Klasa niebezpieczności
513 Roboty około burzenia (jako przedsiębiorstwa samodzielne)	XI
514 Roboty około drenowania, rolnicze	III
515 Budowa kolci żelaznych (z wyłączeniem budowy tunelów)	VIII
w zakładach praskim i lwowskim	X
Oznaka większej niebezpieczności: Budowy kunsztowne, szczególnie stawienie murów z kamieni nieobciosanych.	
516 Konstrukcje żelazne, wyrób i zestawianie	IX
517 Roboty portowe	IX
518 Budownictwo cywilne	VIII
w zakładach wiedeńskim i praskim	IX
Oznaka mniejszej niebezpieczności: Budowa i naprawy domów parterowych.	
519 Budowa dróg	IX
520 Budowa tunelów	X
Budownictwo wodne:	
521 Przedsiębiorstwa regulacji wielkich rzek	IX
w zakładzie wiedeńskim	XI
522 Przedsiębiorstwa regulacji mniejszych rzek (przedsiębiorstwa na wodach dzwigających jeszcze statki i tratwy)	VIII
Oznaka większej niebezpieczności: Używanie machin do wybierania namuliska.	
523 Regulacja rzeczek i strumieni; ujmowanie dzikich potoków, przedsiębiorstwa nie używające machin do wybierania namuliska (z wyłączeniem wydobywania kamieni i dowozu ich na miejsce pracy)	V
Oznaka mniejszej niebezpieczności: Wykonywanie robót w miękkim gruncie bez niebezpieczeństwa zasypania i bez stawiania rozległych murów.	
Oznaka większej niebezpieczności: Wykonywanie rozsadzania.	
524 Wszelkie inne budowle wodne (budowa jazów, szluz, budowle do ochrony brzegów, kanały, pogłębienia itp.) podług klasyfikacji niebezpieczności dla przedsiębiorstw regulacji rzek, rzeczek i strumieni, ustanowionej podług tego, czy wykonywane są w rzekach, rzeczkach lub strumieniach.	
b) Przemysł budowniczy.	
525 Rurmistrze	XII
526 Pokrywacze dachów	XII
527 Murarze	VIII
w zakładach gradeckim i lwowskim	VII
w zakładach wiedeńskim, praskim i berneńskim	IX
528 Kamieniarze (podług klasyfikacji niebezpieczności przepisanej dla „zakładów kamiennarskich“, grupa IV c).	
529 Stukkatorowie	VIII
530 Cieśle i stawiający rusztowania	XI
531 Ciż sami o ile zarazem ubezpieczone są roboty w warsztatach i na budowiskach (bez używania motorów)	X
c) Przemysł pomocniczy w budownictwie.	
532 Lakiernicy	IX
533 Ciż sami o ile zarazem ubezpieczone są roboty w warsztatach	VII
534 Szklarze budowlowi	V
535 Ślusarze budowlowi	VII
536 Ciż sami o ile zarazem ubezpieczone są roboty w warsztatach (bez użycia motorów)	V
537 Blacharze budowlowi	XII
538 Ciż sami o ile zarazem ubezpieczone są roboty w warsztatach (bez używania motorów)	VIII
539 Stolarze budowlowi	VIII
540 Ciż sami o ile zarazem ubezpieczone są roboty w warsztatach (bez używania motorów)	VI

	Klasa niebezpieczności
541 Zaprorowadzenie gazociągów, wodociągów i urządzeń do ogrzewania	VII
542 Kaflarze (piecownicy, zduni)	II
543 Rusztowania wiszące (roboty koło zawieszania i zdejmowania rusztowań)	XI
544 Brukownicy (asfaltnicy)	VI
545 Tapicerzy	III
546 Zaprowadzanie telegrafów, telefonów i piorunochronów	VIII
547 Malarze pokojowi	VIII

d) Utrzymanie w całości budynków.

548 Straże pożarne zawodowe	VII
549 Czyściciele kanałów i ścieków	X
550 Kominarze	V
551 Przedsiębiorstwa czyszczenia okien, dachów, bram wjazdnych, ścian czelnych itd.	VI
552 Przedsiębiorstwa czyszczenia ulic (z wyłączeniem wozów)	II

Grupa XV.**Przemysł poligraficzny. Teatry.****a) Przemysł poligraficzny.**

Drukarnie i litografie; drukarstwo różnobarwne i kunsztowne:

553 Przedsiębiorstwa używające motorów	I
Oznaka większej niebezpieczności: Używanie machin do składania czcionek.	
554 Przedsiębiorstwa nie używające motorów	B
555 Wyrób obrazków światłociskowych i świetlnych	B
556 Fabryki kart do grania	B

b) Teatr.

557 Przedsiębiorstwa teatralne	III
--	-----

Dziennik ustaw państwa

dla

królestw i krajów w Radzie państwa reprezentowanych.

Część LXIX. — Wydana i rozesłana dnia 31. sierpnia 1899.

Treść: (№ 164—168.) 164. Obwieszczenie o zwinięciu delegacyi komory na dworcu kolejowym Budapeszt-Lipotváros. — 165. Obwieszczenie o przedłużeniu terminu otwarcia przedłużenia kolei małej od Pragi ku Wysoczanom. — 166. Obwieszczenie o przedłużeniu terminu otwarcia kolei lokalnej od Miestca Hermanowego do Borohradka. — 167. Rozporządzenie cesarskie o przedłużeniu czasowego uwolnienia od podatku domowoczynszowego dla nowych budowli na gruntach skarbowych koszar Franciszka Józefa w Wiedniu i na kilku w III. i IV. dzielnicy Wiednia położonych parcelach będących własnością gminy wiedeńskiej. — 168. Rozporządzenie o uregulowaniu stosunków osobowych posługaczy zakładu pocztowego i telegraficznego.

164.

Obwieszczenie Ministerstwa skarbu z dnia 12. sierpnia 1899,

o zwinięciu delegacyi komory na dworcu kolejowym Budapeszt-Lipotváros.

Według doniesienia królewsko węgierskiego Ministerstwa skarbu zostaje delegacya królewsko węgierskiej komory głównej w Budapeszcie na dworcu Budapeszt-Lipotváros królewsko węgierskich kolei państwa z dniem 1. września b. r. zwinięta.

Kaizl r. w.

165.

Obwieszczenie Ministerstwa kolei żelaznych z dnia 18. sierpnia 1899,

o przedłużeniu terminu otwarcia przedłużenia kolei małej od Pragi ku Wysoczanom.

Na zasadzie Najwyższego upoważnienia termin skończenia i otwarcia przedłużenia aż do czesko-morawskiej fabryki maszyn w Lieben istniejącej już małej kolei o szlaku normalnym,

(Polskich.)

utrzymywanej w ruchu za pomocą elektryczności, która łączy Pragę z Wysoczanami, z odgałęzieniem w Lieben do zamku w Lieben, ustanowiony obwieszczeniem c. k. Ministerstwa kolei żelaznych z dnia 21. lipca 1898, l. 26809, Dz. u. p. Nr. 133, przedłużony został aż do dnia 31. lipca 1900.

Wittek r. w.

166.

Obwieszczenie Ministerstwa kolei żelaznych z dnia 21. sierpnia 1899,

o przedłużeniu terminu otwarcia kolei lokalnej od Miestca Hermanowego do Borohradka.

Na zasadzie Najwyższego upoważnienia termin skończenia i otwarcia kolei lokalnej od Miestca Hermanowego do Borohradka, z odnogą od Tyńca Hrohowego do Chrastu, ustanowiony w §. 2 dokumentu koncesyjnego z dnia 26. maja 1897, Dz. u. p. Nr. 138, a przedłużony według obwieszczenia c. k. Ministerstwa kolei żelaznych z dnia 12. maja 1899, Dz. u. p. Nr. 91, przedłużony został aż do dnia 31. października 1899.

Wittek r. w.

167.**Rozporządzenie cesarskie z dnia 21. sierpnia 1899,**

o przedłużeniu czasowego uwolnienia od podatku domowo-czynszowego dla nowych budowli na gruntach skarbowych koszar Franciszka Józefa w Wiedniu i na kilku w III. i IV. dzielnicy Wiednia położonych parcelach, będących własnością gminy wiedeńskiej.

Na mocy §. 14go ustawy zasadniczej z dnia 21. grudnia 1867, Dz. u. p. Nr. 141, uznaję za stosowne postanowić, co następuje:

§. 1.

Dla tych budynków, które z powodu sprzedaży koszar Franciszka Józefa w Wiedniu i gruntów skarbowych do nich należących, w granicach nowych linii regulacji ulic nowo wzniesione zostaną na powierzchni budowlanej koszar albo też na niezabudowanych dotychczas częściach rzeczonych gruntów, przedłuża się czas trwania uwolnienia od podatku domowo-czynszowego, w myśl ustawy z dnia 25. marca 1880, Dz. u. p. Nr. 39, im służącego, na lat trzydzieści, jeżeli wspomniane budynki w przeciągu lat dziesięciu od czasu wystawienia tych gruntów na sprzedaż, zostaną według planu skończone i uczynione przydatnymi do użycia, a na lat dwadzieścia pięć, jeżeli ukończenie ich według planu i uczynienie przydatnymi do użycia, nastąpi w przeciągu lat dwudziestu od wystawienia na sprzedaż.

§. 2.

Unormowane w §. 1. przedłużenie uwolnienia od podatku domowo-czynszowego przysłuża oznaczonym nowym budowlom tylko wtedy, jeżeli takowym przyznane zostanie ustawą krajową także prawo do równie długo trwającego uwolnienia od dodatków krajowych i do dziesięcioletniego uwolnienia od dodatków gminnych do podatku domowo-czynszowego.

§. 3.

Na wypadek przyścia do skutku, wskazanej w §. 2 ustawy krajowej, przyznaje się przedłużenie uwolnienia od podatku domowo-czynszowego unormowane w §. 1, także nowym budowlom na parcelach Nr. 2998/3 w III. dzielnicy, dalej Nr. 661/1, 662/2, 662, 1545, 1546/1, 1546/2, 1546/3, 1546/4, 1546/5, 1546/6, 1592, 1594/1, 1594/2, 1595, 1703/1, 1703/2 i 1703/3 w IV. dzielnicy Wiednia, będących własnością gminy wiedeńskiej, pod tym warunkiem, że ustawą krajową przyznane

zostanie także nowym budowlom na oznaczonych gruntach gminnych, prawo do trzydziesto-względnie dwudziestopięcioletniego uwolnienia od dodatków krajowych a dziesięcioletniego uwolnienia od dodatków gminnych (do podatku domowo-czynszowego).

§. 4.

Zresztą postanowienia ustawy z dnia 25. marca 1880, Dz. u. p. Nr. 39, stosują się także do budow oznaczonych w niniejszem rozporządzeniu.

§. 5.

Rozporządzenie niniejsze wchodzi w wykonanie od dnia ogłoszenia.

§. 6.

Wykonanie niniejszego rozporządzenia poru-
cza się Memu Ministrowi skarbu.

Ischl, dnia 21. sierpnia 1899.

Franciszek Józef r. w.

Thun r. w.

Welsersheimb r. w.

Wittek r. w.

Ruber r. w.

Bylandt r. w.

Kast r. w.

Kaizl r. w.

Jędrzejowicz r. w.

Di Pauli r. w.

168.**Rozporządzenie Ministerstwa handlu z dnia 30. sierpnia 1899,**

o uregulowaniu stosunków osobowych posługaczy zakładu pocztowego i telegraficznego.

Na zasadzie Najwyższego upoważnienia z dnia 28. sierpnia 1899, rozporządza się w porozumieniu z c. k. Ministerstwem obrony krajowej i c. k. Ministerstwem skarbu w wykonaniu ustawy z dnia 26. maja 1889, Dz. u. p. Nr. 86 (o uregulowaniu dochodów sług rządowych zakładu pocztowego i telegraficznego należących do kategorii posługaczy będących w czynnej służbie) i cesarskiego rozporządzenia z dnia 19. sierpnia 1899, Dz. u. p. Nr. 159 (o uregulowaniu dochodów sług rządowych należących do kategorii posługaczy a będących w służbie czynnej), pod względem uregulowania stosunków osobowych systemizowanych posługaczy zakładu pocztowego i telegraficznego, co następuje:

§. 1.

Z dniem 1. września 1899 znosi się osobne kategorie posługaczy zakładu pocztowego i telegraficznego istniejące dotychczas pod nazwą *a)* ekspedyentów urzędu pocztowego, *b)* pakmistrzów, *c)* konduktorów pocztowych, *d)* wozowników, *e)* listonoszów, *f)* dozorców linii telegraficznych, *g)* monterów, *h)* sług dyrekcji pocztowych i sług urzędów pocztowych, *i)* portyerów.

Od tego samego terminu łączy się wszystkich posługaczy zakładu pocztowego i telegraficznego systemizowanych w jednej z kategorii wspomnianych pod *a)* aż do *i)* w okręgu każdej dyrekcji poczt i telegrafów w jeden jednolity skład osobowy posługaczy.

§. 2.

Jednolity skład osobowy posługaczy w okręgu każdej dyrekcji poczt i telegrafów dzieli się na trzy klasy każda o trzech stopniach.

Nazwę urzędową sług zamieszczonych w jednolitym składzie osobowym posługaczy ustanawia się jak następuje; „Niżsi urzędnicy pocztowi“ dla sług I. klasy, „Ekspedyenci urzędu pocztowego“ dla sług II. klasy i „Słudzy urzędu pocztowego“ dla sług III. klasy.

Przemawiając w służbie do urzędników pocztowych niższych należy używać tytułu „pan“.

§. 3.

Dopóki wymiary pensji ustanowione §. 7. cesarskiego rozporządzenia z dnia 19. sierpnia 1899 pozostaną w mocy, wynosić ma pensya roczna systemizowanych posługaczy zakładu pocztowego i telegraficznego dla trzech stopni

III. klasy: 400 zł., względnie 450 zł. i 500 zł.;
II. „ 500 „ „ 550 „ „ 600 „
wreszcie

I. klasy: 600 „ „ 650 „ „ 700 „

Wymiar dodatków służbowych w poszczególnych stopniach pensji stosuje się do przepisów §. 10. cesarskiego rozporządzenia z dnia 19. sierpnia 1899, Dz. u. p. Nr. 159.

§. 4.

Zaliczenie jednolitego składu osobowego posługaczy do poszczególnych klas w okręgu każdej dyrekcji poczt i telegrafów ma zawsze następować w ten sposób, (§. 5), że z ogólnej liczby miejsc posługaczy systemizowanych dla tego okręgu, jedna piąta część przypada na klasę I. a po dwie piąte na II. i III. klasę. Miejsca, która pozostaną jako reszta po podzieleniu przez 5, należy zawsze dodać do klasy III.

W granicach każdej klasy rozdziela się miejsca systemizowane równomiernie po jednej trzeciej części na trzy stopnie tej klasy, przyczem miejsca,

które pozostaną jako reszta po podzieleniu przez 3, należy zawsze dodać do najniższego (3) stopnia tej klasy (§. 11).

§. 5.

W celu wyrównania między systemizowanymi a rzeczywistymi składami osobowymi w poszczególnych klasach, względnie stopniach w okręgu każdej dyrekcji poczt i telegrafów odbywać się ma regulowanie składu osobowego co rok cztery razy, a mianowicie podług składów osobowych z dnia 15. marca, względnie czerwca, września i grudnia każdego roku. O ile przy tej sposobności słudzy drogą mianowania lub też stopniowego posunięcia się mają uzyskać polepszenie dochodów, wypłata wyższych dochodów nastąpić ma od najbliższego dnia 1. kwietnia, względnie dnia 1. lipca, dnia 1. października i dnia 1. stycznia.

§. 6.

Jako szczególny wymóg dla postąpienia sługi III. klasy do wyższych klas pensji jednolitego składu osobowego posługaczy ustanawia się, żeby dotychczas sługa udowodnił próbną praktyką i egzaminem swoje uzdolnienie do pełnienia obowiązków służbowych cięższych na posługaczach wyższych kategorii, a mianowicie przynajmniej w jednej z następujących grup służbowych:

- a)* w służbie nadzorczej i asystowania przy przewozie (odpowiadającej obowiązkom służbowym dotychczasowych kategorii ekspedyentów urzędu pocztowego, pakmistrzów, wozowników i konduktorów pocztowych);
- b)* w służbie doręczania (odpowiadającej obowiązkom służbowym dotychczasowej kategorii listonoszów);
- c)* w służbie nadzoru i budowy linii telegraficznych i telefonicznych (odpowiadającej obowiązkom służbowym dotychczasowych kategorii monterów i dozorców linii telegraficznych).
Praktyka próbna ma trwać dla grup służbowych *a)* i *b)* 2 aż do 4 miesięcy, dla grupy służbowej *c)* 4 aż do 6 miesięcy.

Exzamin, który ma być złożony po odbyciu praktyki próbnej, ma na celu stwierdzenie znajomości instrukcji służbowych i innych przepisów istniejących dla dotyczącej grupy, zdatności do czynności służbowych tej grupie właściwych, tudzież uzdolnienia do wygotowywania raportów służbowych.

§. 7.

Do praktyki próbnej należy sługi III. klasy w charakterze stałym przypuścić na ich prośbę bez względu na stopień pensji.

W podaniach o dopuszczenie do praktyki próbnej mają służyć dokładnie oznaczyć grupę służbową, do której chcą praktykę odbyć i egzamin złożyć. Kolejne odbywanie praktyki próbnej i egzaminu do kiuku, ewentualnie do wszystkich grup oznaczonych w §. 6 jest dopuszczalne.

Co do nadchodzących podań o dopuszczenie do praktyki próbnej upoważnione są dyrekcje poczty i telegrafów:

1. Podania całkiem oddalić, *a)* jeżeli poszczególni kandydaci ze względu na swoje wykształcenie szkolne, swoje zdolności i swoje właściwości cielesne do dotyczącej grupy się oczywiście nie nadają; *b)* z powodu zbyt wielkiego natłoku kandydatów zgłaszających się do praktyki w pewnej grupie służbowej;

2. oznaczać w granicach ustanowionych czas trwania praktyki próbnej w każdym poszczególnym wypadku;

3. z jak najmożliwszem uwzględnieniem osobistych stosunków kandydatów ustanawiać termin rozpoczęcia praktyki próbnej, tudzież miejsce służbowe, w którym takowa ma być odbyta.

§. 8.

Praktykę próbną winni służyć w ogólności odbywać w czasie, kiedy są wolni od służby; należy im jednakże, o ile to jest tylko możliwe, dozwalać ułatwień w służbie. Jeżeli cele praktyki próbnej tego bezwarunkowo wymagają, mogą być służyć na czas krótszy lub dłuższy od swej zwyczajnej służby całkiem uwolnieni.

O wyniku praktyki próbnej i egzaminu, który po skończeniu praktyki ma być złożony, należy w razie pomyślnego wyniku wydawać poświadczenia, które mają podawać czas trwania i rodzaj praktyki, uzdolnienie kandydata do dotyczącej grupy służbowej, według trzech stopni (znakomicie uzdolniony, dobrze uzdolniony, dostatecznie uzdolniony). Poświadczenia te należy dołączać zawsze w razie wnoszenia podań o nadanie posad.

Jednorazowe ponowienie praktyki i egzaminu dla pewnej grupy służbowej w razie niekorzystnego wyniku jest dopuszczalne, jednakże tylko wtedy, gdy wyniki pierwszej praktyki próbnej były przynajmniej tego rodzaju, że można się z prawdopodobieństwem spodziewać pomyślnego skutku w razie ponowienia praktyki i egzaminu. Ułatwień służbowych wspomnianych w ustępie pierwszym nie udziela się jednak w razie ponawiania praktyki.

§. 9.

Od wykazania się uzdolnieniem do pełnienia obowiązków służbowych ciężących na posługaczach wyższych kategorii (§. 6), jednakże tylko pod względem postąpienia do klasy II., uwolnieni są ci słu-

dzy III. klasy, którzy w pierwszym stopniu pensyi klasy III. najmniej dziesięć lat służby ukończyli.

Jeżeli tego rodzaju służyć chcą uzyskać możliwość postąpienia do klasy I., winni są uzdolnienie swe do pełnienia obowiązków służbowych ciężących na posługaczach wyższych kategorii wykazać przez dodatkowe odbycie praktyki próbnej i złożenie egzaminu pod warunkami przewidzianymi w §§. 6 aż do 8.

§. 10.

Opróżnione posady służbowe w najniższych stopniach pensyi wszystkich trzech klas jednolitego składu osobowego posługaczy obsadzają się drogą nominacji na podstawie poprzedzającego podawania się. Natomiast przeniesienie sług z najniższych stopni pensyi do wyższych w granicach tej samej klasy następuje drogą stopniowego posuwania bez poprzedzającego podawania się.

§. 11.

Przy stopniowym posuwaniu należy postępować podług kolei umieszczenia w składzie osobowym; przytem należy jednakże tych ponijając, których prawomocnem orzeczeniem komisji porządkowo-karnej w myśl postanowień §§. 2, lit. *c)* i 5 rozporządzenia cesarskiego z dnia 10. marca 1860, Dz. u. p. Nr. 65, ukarano odjęciem stopniowego posuwania, a to stosownie do postanowień dotyczącego orzeczenia porządkowo-karnego.

Jeżeli przy sposobności kwartalnego regulowania składu osobowego, służyć, którzy w chwili do dotyczącego regulowania stanowej (§. 5) już ukończyli całe pięć lat w trzecim, względnie w drugim stopniu pensyi pewnej klasy, a ze względu na stany osobowe do dotyczącej regulacji stanowe, jeszcze nie mieli postąpić na wyższy stopień, mogą być *ad personam* zaliczeni do wyższego (drugiego, względnie pierwszego) stopnia pensyi dotyczącej klasy.

Te nadliczbowe miejsca należy przy sposobności najbliższego albo któregoś następującego regulowania składu osobowego, wciągnąć do systemizowanego stanu. Jednakże służyć w ten sposób *ad personam* zaliczeni do stopnia pierwszego płacy pewnej klasy, mają być uważani przy stwierdzaniu rzeczywistego stanu osobowego z powodu jakiegoś następnego regulowania składu osobowego za należących do drugiego stopnia pensyi, a wskutek tego zmniejsza się ewentualnie liczba tych, którzy na drugi stopień mają być posunięci.

Służyć, którzy postąpili do pierwszego stopnia pensyi pierwszej klasy pensyi, mają prawo do dodatków z powodu dawności służby unormowanych w §. 8 rozporządzenia cesarskiego z dnia 19. sierpnia 1899, Dz. u. p. Nr. 159.

§. 12.

W celu obsadzenia posad służbowych opróżniających się przy sposobności kwartalnego regulowania składu osobowego w najniższym stopniu pensyi II. i I. klasy jednolitego składu osobowego posługaczy, mają kandydaci podania swoje należycie instruowane wnosić bez poprzedniego ogłoszenia konkursu najpóźniej na 14 dni przed terminami regulowania oznaczonymi w §. 5, a zatem najpóźniej dnia 1. marca, względnie czerwca, września i grudnia do dotyczącej dyrekcji poczt i telegrafów przepisaną drogą służbową.

Podania kandydatów, którzy nie udowodnili w przepisany sposób swojego uzdolnienia do obowiązków służbowych ciężących na posługaczach wyższej kategorii, należy *a limine* odrzucić, jeżeli kandydaci ci nie są uwolnieni od dostarczenia tego dowodu.

§. 13.

Przy obsadzaniu posad służbowych opróżniających się w najniższym stopniu pensyi II. i I. klasy, należy przy wyborze między kandydatami, oprócz kolei ich zamieszczenia w jednolitym składzie osobowym posługaczy, w szczególności mieć na względzie jeszcze następujące okoliczności:

I. Jeżeli chodzi o obsadzenie urzędników pocztowych niższych:

- a) szczególnie zadawalniającą służbę rządową cywilną;
- b) uzyskane uzdolnienie do większej ilości grup służbowych;
- c) lepszą notę uzyskaną przy praktyce próbnej i egzaminie.

II. Jeżeli chodzi o obsadzenie posad ekspedyentów urzędu pocztowego, oprócz okoliczności przytoczonych pod I., lit. a do c:

- d) wyższą wojskową rangę, znakomitą służbę wojskową, albo szczególnie celującą konduite wojskową podoficerów przyjętych do służby pocztowej rządowej na podstawie ustaw. z dnia 19. kwietnia 1872, Dz u. p. Nr. 60;
- e) wyższe wykształcenie szkolne (skończenie szkół wydziałowych i przemysłowych, specjalnych kursów przemysłowych itp.) i wyższe intelektualne uzdolnienie;
- f) w razie dłuższy czas trwającego braku kandydatów uzdolnionych do pewnej grupy służbowej, uzdolnienie uzyskane do tej specjalnie grupy służbowej.

Kara porządkowo-karna jeszcze nie wykreślona wyklucza bezwarunkowo mianowanie.

§. 14.

Przy obsadzaniu posad służbowych opróżniających się w najniższym stopniu pensyi klasy II., współubiegają się nadto z kompetującymi sługami urzędu pocztowego ci w myśl §§. 4 i 5 ustawy z dnia 19. kwietnia 1872, Dz. u. p. Nr. 60, uprawnieni podoficerowie, którzy udowodnili swoje uzdolnienie do obowiązków służbowych posługaczy wyższej kategorii (§§. 6 do 8) i wnieśli w należyłym czasie (§. 12) swoje podania kompetencyjne.

Co do praktyki próbnej i egzaminu podoficerów uprawnionych, nie znajdujących się jeszcze w jednolitym składzie osobowym posługaczy, stosują się odpowiednio postanowienia §§. 6 aż do 8 z uwzględnieniem następujących postanowień:

1. Do podań o dopuszczenie do bezpłatnej praktyki próbnej, należy dołączyć takie same załączniki jakie są przepisane w ogólności dla podań kompetencyjnych o zastrzeżone posady służbowe, a podania te wnieść mają podoficerowie nie należący już do związku czynnej armii bezpośrednio; zaś podoficerowie zostający jeszcze w czynnej służbie przez swoją przełożoną komendę. Wniesienie podań może nastąpić każdego czasu bez względu na pewne terminy konkursowe.

2. Czas trwania praktyki próbnej ustanowić należy dla podoficerów, którzy posiadają tylko certyfikat uprawniający do otrzymania posad sług, w grupach służbowych a i b w ilości 4 aż do 6 miesięcy, w grupie służbowej c w ilości 6 miesięcy. Jeżeliby w ostatnim wypadku podczas praktyki próbnej okazała się konieczność przedłużenia tejej ponad sześć miesięcy, to dyrekcje poczt i telegrafów mają wcześniej złożyć Ministerstwu handlu sprawozdanie co do ewentualnego przedłużenia praktyki najwięcej o 2 miesiące.

3. Podoficerom należy na początku praktyki próbnej dać przedewszystkiem sposobność obznajomienia się z obowiązkami służbowymi posługaczy niższej kategorii.

4. Do poświadczeń wydawać się mających o wyniku praktyki i egzaminu należy co do podoficerów dodawać uwagę, że na podstawie tego potwierdzenia wolno im, przy zachowaniu terminów ustanowionych w §. 12 ubiegać się o posadę służbową, która się ewentualnie opróżni w najniższym stopniu pensyi klasy II.

§. 15.

Jeżeli przy obsadzaniu posad służbowych opróżniających się w najniższym stopniu klasy II. znajdują się między ubiegającymi się tak kwalifikowani słudzy urzędu pocztowego (§§. 6 aż do 9), jak i kwalifikowani nie należący jeszcze do jednolitego składu osobowego podoficerowie, to należy

- a) gdy się ubiegają kwalifikowani podoficerowie, nienależący jeszcze do składu osobowego, razem z takimi sługami urzędu pocztowego, którzy swojego czasu zostali przyjęci do składu osobowego nie na podstawie certyfikatu uprawniającego (§. 17, lit. c), należy dać bezwarunkowo pierwszeństwo wymienionej najpierw kategorii kompetentów;
- b) gdy się ubiegają podoficerowie kwalifikowani, nienależący jeszcze do składu osobowego, razem z takimi sługami urzędu pocztowego, którzy swojego czasu na podstawie certyfikatu uprawniającego przyjęci zostali do składu osobowego (§. 17, lit. a i b), ze względu na postanowienie wydane w drugim ustępie §. 13, ustawy z dnia 19. kwietnia 1872, Dz. u. p. Nr. 60, zrobić wybór z uwzględnieniem okoliczności przytoczonych wyżej w §. 13, a w szczególności okoliczności wspomnianej tamże pod II, lit. d, przyczem jednakże na wspomnianą w §. 13, pod I, lit. a okoliczność, należy mieć szczególny wzgląd tylko gdy się ubiega większa ilość kandydatów będących już w cywilnej służbie rządowej.

§. 16.

Dyrekcye poczt i telegrafów mają na posady służbowe opróżnione w skutek kwartalnego regulowania składu osobowego w najniższym stopniu pensyi klasy III. jednolitego składu osobowego posługaczy ogłaszać konkurs w miarę potrzeby publicznie w sposób przepisany dla zastrzeżonych posad służbowych, przyczem dyrekcye poczt i telegrafów nie są związane terminami oznaczonymi w §. 5. lecz mogą wydawać nominacje także w międzyczasie w miarę skonstatowania ubytku w ogólnej liczbie systemizowanych posługaczy.

§. 17.

Na podstawie ogłoszenia konkursu należy posady służbowe opróżnione w najniższym stopniu pensyi klasy III., po upływie terminu konkursowego i po ukończeniu potrzebnych dochodzeń przygotowawczych, które natychmiast po nadejściu podań przeprowadzone być mają jak najrychlej, nadać:

- a) przedewszystkiem uprawnionym podoficerom, ewentualnie prenotowanym (§. 18) podług kolejki prenotacyi.

- b) kompetującym uprawnionym podoficerom, którzy jeszcze nie są prenotowani; w końcu
- c) w wypadku §. 13. ustawy z dnia 19. kwietnia 1872, Dz. u. p. Nr. 60, innym uzdolnionym kompetentom.

§. 18.

Jeżeli ilość współubiegających się na podstawie ogłoszenia konkursu (§. 16) uprawnionych podoficerów, jest większa niż ilość miejsc wolnych, należy tych podoficerów, którzy nie mogą być zaraz pomieszczeni, zaprenotować na posady sług urzędu pocztowego, w przyszłości opróżnić się mogące i o tem z oznajmieniem liczby prenotowanych kompetentów (§. 11 ustawy z dnia 19. kwietnia 1872. Dz. u. p. Nr. 60) i z podaniem w przybliżeniu czasu, do którego prawdopodobnie ich pomieszczenie będzie możebnem, zawiadomić z wezwaniem, by złożyli oświadczenie, czy stosownie do tego zadawalniają się prenotacją lub nie. W ostatnim wypadku należy ich z prenotacyi wykreślić; nie jednak nie stoi na przeszkodzie ich późniejszemu współubieganiu się na podstawie późniejszego rozpisania konkursu.

§. 19.

Bezpośrednie wstąpienie do jednolitego składu posługaczy a zatem mianowanie sług urzędu pocztowego (§. 17) w ogólności, następuje mianowanie podoficerów nie należących jeszcze do składu osobowego ekspedyentami urzędu pocztowego (§§. 14 i 15) następuje zawsze najprzód w charakterze prowizorycznym (czasowym).

Co do zatwierdzenia w charakterze stałym, mają dyrekcye poczt i telegrafów postępować według następujących zasad:

1. W ogólności należy z urzędu zarządzić zatwierdzenie tymczasowo mianowanych sług urzędu pocztowego w charakterze stałym po sześciomiesięcznej, zaś czasowo mianowanych ekspedyentów urzędu pocztowego po jednorocznej zadowalniającej służbie.

2. Jeżeli się po upływie terminów oznaczonych pod 1 okaże oczywista niezdolność dotyczącego sługi do pocztowej służby rządowej, to należy postąpić w myśl postanowień §. 58 (względnie 60) ordynacyi służbowej z roku 1852, względnie uprawnionym podoficerom zwrócić certyfikat, by o inną posadę ubiegać się mogli.

3. Jeżeli służba odbyta w charakterze tymczasowym w ciągu terminów oznaczonych pod 1 nie jest wprawdzie zadowalniająca, jednakże można oczekiwać przy dalszem pełnieniu służby, że dotyczący sługa nabędzie przecież zdolności do rządowej

służby pocztowej, to można go wyjątkowo pozostawić w tymczasowym charakterze sługi urzędu pocztowego jeszcze przez dalszych 6 miesięcy, ekspedyentów urzędu pocztowego jeszcze przez dalszy rok. Po upływie pierwszego, względnie drugiego roku służby należy jednak bezwarunkowo albo zarządzić stanowcze zatwierdzenie dotyczącego sługi, albo postąpić w myśl wskazówek podanych pod 2.

4. O zarządzeniach wydanych w myśl punktów 1 do 3 należy co do tych sług, którzy mianowani zostali na podstawie certyfikatu uprawniającego a jeszcze utrzymywani są w ewidencji jako urlopnicy, bezzwłocznie zawiadomić dotyczącą komendę wojskową.

§. 20.

Z uwagi na wskazówki podane w §. 19 pod 1, 2 i 3 mają dyrekcje poczt i telegrafów po myśli postanowienia punktu 12, rozporządzenia Ministerstwa obrony krajowej z dnia 12. lipca 1872, Dz. u. p. Nr. 98, uczynić wprawdzie doniesienie o skutecznym zamianowaniu uprawnionego podoficera lecz w niem podać mają tylko szczegóły certyfikatu, certyfikat oryginalny zaś przełożyć mają dopiero przy sposobności stanowczego zatwierdzenia sługi.

§. 21.

W razie wstąpienia do jednolitego składu osobowego posługaczy drogą mianowania (§. 17, względnie §§. 14 i 15) umieszczenie w kolei składu osobowego i wypłata dochodów nie ma mieć miejsca w terminach podanych w §. 5. W tych wypad-

kach następuje umieszczenie w kolei składu osobowego według daty nominacji. Wypłata dochodów ma nastąpić, jeżeli chodzi o podoficerów będących jeszcze w służbie czynnej, po uwolnieniu tychże od służby wojskowej względnie zamknięciu ich dochodów wojskowych; we wszystkich innych wypadkach począwszy od pierwszego tego miesiąca, który następuje po dniu nominacji.

§. 22.

Wszyscy słudzy należący do jednolitego składu osobowego posługaczy urzędu pocztowego i telegraficznego otrzymują mundur w naturze. Znosi się ryczałty na ekwipowanie, które dotychczas dla poszczególnych kategorii posługaczy istniały.

§. 23.

Wysokość kaucyi służbowej dla sług należących do jednolitego składu osobowego posługaczy zakładu pocztowego i telegraficznego ustanawia się jak następuje:

dla klasy	I.	w kwocie	300 zł.;
"	"	II.	" " 250 „; wreszcie
"	"	III.	" " 200 „

Stosownie do tego należy sprostować wydany tutejszem rozporządzeniem z dnia 21. stycznia 1883, l. 40118—82 (Dz. r. p. i t. Nr. 29 z r. 1883) pod załączką 1 wykaz posad służbowych przy zakładzie poczt i telegrafów podlegających obowiązkowi składania kaucyi.

Di Pauli r. w.

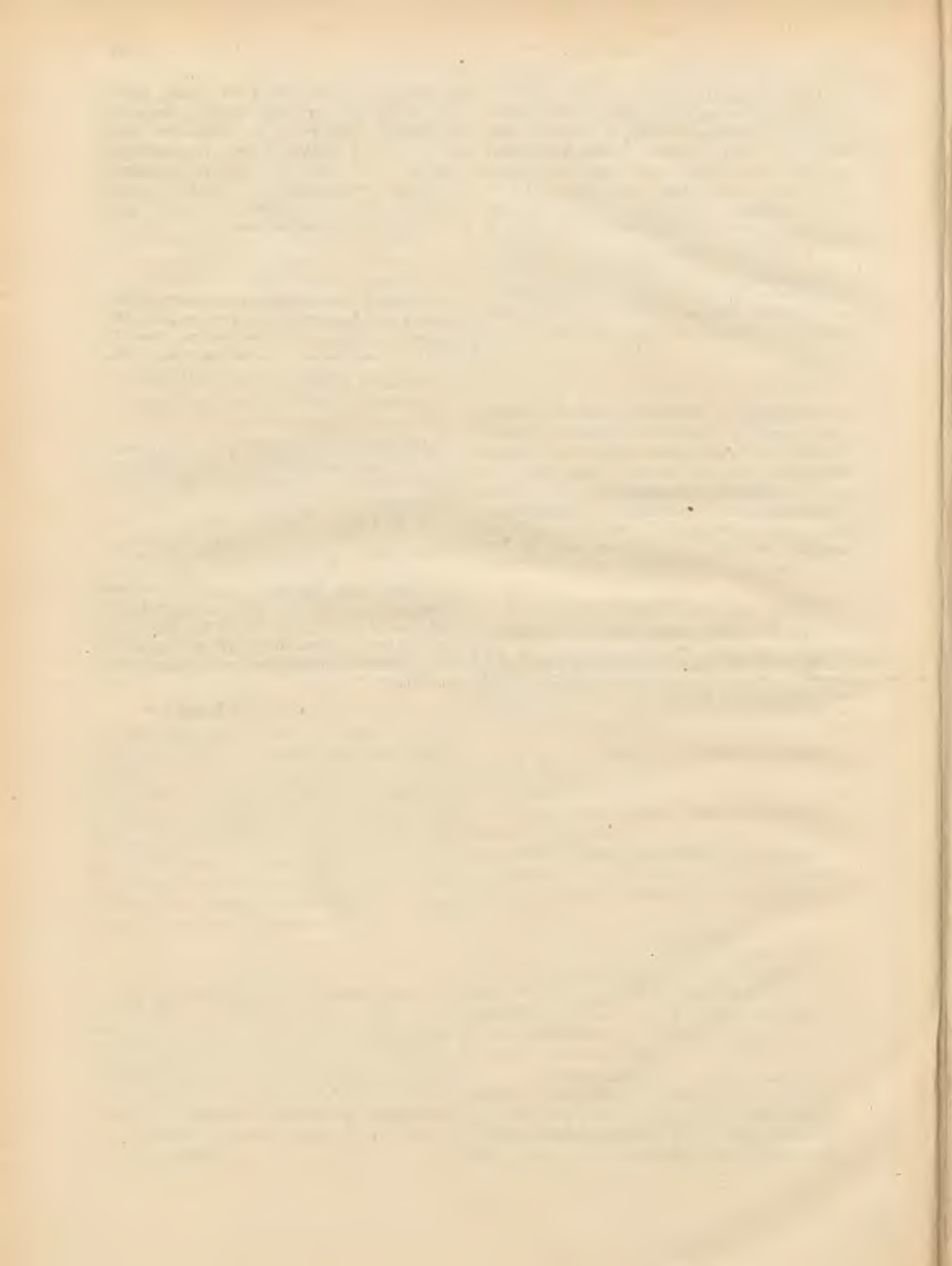

Dziennik ustaw państwa

dla

królestw i krajów w Radzie państwa reprezentowanych.

Część LXX. — Wydana i rozesłana dnia 1. września 1899.

Treść: (№ 169—170.) 169. Rozporządzenie, którem uchyla się pozycje cennika lekarstwa za środki lecznicze wytworzone z użyciem wódki wolnej od opłaty i odnoszące się do tego postanowienie §. 10, ustęp 3 rozporządzenia Ministerstwa spraw wewnętrznych z dnia 3. grudnia 1898. — 170. Rozporządzenie o rozszerzeniu na Portugalię zakazu przywozu i przewozu pewnych towarów i przedmiotów z Egiptu.

169.

Rozporządzenie Ministerstwa spraw wewnętrznych z dnia 30. sierpnia 1899,

którem uchyla się pozycje taksy za środki lecznicze wytworzone z użyciem wódki wolnej od opłaty i odnoszące się do tego postanowienie §. 10, ustęp 3 rozporządzenia Ministerstwa spraw wewnętrznych z dnia 3. grudnia 1898, Dz. u. p. Nr. 219.

W skutek zarządzonej rozporządzeniem cesarskim z dnia 17. lipca 1899, Dz. u. p. Nr. 120, część II. zmiany §. 6 ustawy z dnia 20. czerwca 1888, Dz. u. p. Nr. 95, według której zniesione zostaje uwolnienie od podatku wódki używanej do celów leczniczych, uchyla się ustanowione rozporządzeniem Ministerstwa spraw wewnętrznych z dnia 3. grudnia 1898, Dz. u. p. Nr. 219, w cenniku lekarstw na rok 1899 „Pozycje cennika za alkoholice środki lecznicze farmakopei i środki lecznicze dla zwierząt, o ile takowe sporządzane bywają przy użyciu wolnego od opłaty spirytusu“, jakoteż odnośnie postanowienia §. 10, ostatni ustęp powołanego rozporządzenia.

Rozporządzenie niniejsze wchodzi w wykonanie z dniem 1. września 1899.

Thun r. w.

170.

Rozporządzenie Ministerstw spraw wewnętrznych, handlu i skarbu z dnia 31. sierpnia 1899,

o rozszerzeniu na Portugalię zakazu przywozu i przewozu pewnych towarów i przedmiotów z Egiptu zamieszczonego w Dz. u. p. Nr. 99 z roku 1899.

Z powodu wypadków zarazy, które zaszły w Oporto, zakaz, w celu zapobieżenia przyniesieniu chorób zaraźliwych wydany rozporządzeniem ministeryalnym z dnia 6. czerwca 1899, Dz. u. p. Nr. 99, co do przywozu i przewozu pewnych towarów i przedmiotów z Egiptu zostaje rozszerzony w porozumieniu z królewsko węgierskim Rządem na Portugalię.

Rozporządzenie niniejsze wchodzi w wykonanie od dnia, w którym dotyczące komory a względnie urzędy zdrowotne morskie otrzymają o niem wiadomość.

Thun r. w.

Kaizl r. w.

Di Pauli r. w.

Dziennik ustaw państwa

dla

królestw i krajów w Radzie państwa reprezentowanych.

Część LXXI. — Wydana i rozesłana dnia 7. września 1899.

Treść: 171. Rozporządzenie w przedmiocie wykonania rozporządzenia cesarskiego z dnia 16. sierpnia 1899, dotyczącego się należności od przeniesienia majątku.

171.

Rozporządzenie Ministrów skarbu i sprawiedliwości z dnia 2. września 1899,

w przedmiocie wykonania rozporządzenia cesarskiego z dnia 16. sierpnia 1899, dotyczącego się należności od przeniesienia majątku.

W przedmiocie wykonania rozporządzenia cesarskiego z dnia 16. sierpnia 1899, Dz. u. p. Nr. 158, rozporządza się co następuje:

§. 1.

Rozporządzenie cesarskie z dnia 16. sierpnia 1899, Dz. u. p. Nr. 158, wchodzi w wykonanie od 45. dnia po ogłoszeniu a więc dnia 6. października 1899. Przeto §§. 1 aż do 7, tudzież 9 rozporządzenia cesarskiego nie stosują się do czynności prawnych, które przysły do skutku przed dniem 6. października 1899, jakoteż do przeniesień majątku z powodu śmierci, jeżeli otwarcie się spadku nastąpiło przed 6. października 1899.

Wymierzanie należności od przeniesienia nieruchomości z powodu śmierci poruczone jest wyłącznie Władzom skarbowym (§. 8 rozporządzenia cesarskiego), o ile należność od dotyczącego spadku nie była jeszcze wymierzona w chwili, gdy rozporządzenie cesarskie zaczęło obowiązywać i to także w tych przypadkach, w których otwarcie się spadku nastąpiło przed dniem 6. października 1899.

§. 2.

Postanowienie §. 8. rozporządzenia cesarskiego zawiera w sobie z uchyleniem §. 4 ustawy z dnia 31. marca 1890, Dz. u. p. Nr. 53 zarządzenie, że do wymierzania należności od nieruchomości spadkowego, bez względu na wartość i bez względu na to, czy ma być uiszczona należność od nieruchomości lub czy takowa stosownie do §. 2, l. 1, lit. a) rozporządzenia cesarskiego niema być opłacona, przeznaczona jest wyłącznie Władza skarbową, i że tu bez wyjątku uchyła się uiszczanie należności zapomocą znaków stęplowych.

Stosuje się to również wtedy, gdy w spadku znajdują się ruchomości.

W razie przeniesień z powodu śmierci w przypadkach §. 2, l. 1, lit. a) rozporządzenia cesarskiego, można zaniechać składania wykazu spadku (§. 46 ustawy o należnościach), jeżeli wartość nieruchomości nie przewyższa 1000 koron a zarazem cały czysty majątek, który się przenosi, z doliczeniem części składowych majątku w §§. 12, 13 i 14 rozporządzenia cesarskiego wzmiankowanych, sądowi znanych, nie przewyższa tej wartości 1000 koron. Zamiast wykazu spadku winien sąd spadkowy urzędowi do wymierzenia należności przeznaczonemu przesłać z powołaniem się na §. 2, l. 1, lit. a) rozporządzenia cesarskiego inwentarz spadkowy lub wyjawienie majątku ze skutkiem przysięgi w pierwopisie lub wierzytelnym odpisie, jakoteż dokumenty dołączone dla udowodnienia pozycji potrącalnych (§. 57 ustawy o należnościach) i uwiadomić go o przyznaniu spadku. Jeżeli akta sądowe nadesłane

są w pierwopisach, urząd winien akta te zwrócić niezwłocznie sądowi po wypisaniu z nich szczegółów, które mu do jego czynności urzędowej są potrzebne.

Wyłączna właściwość Władzy skarbowej do stwierdzenia podstaw wymierzenia, służąca onejże w myśl pierwszego ustępu §. 8 rozporządzenia cesarskiego służy jej także w przypadkach powyższego ustępu.

We wszystkich innych przypadkach zachowywać należy ze względu na §. 16 rozporządzenia cesarskiego, istniejące przepisy o składaniu wykazu spadku.

§. 3.

O czynnościach prawnych, co do których, rości sobie ktoś prawo w myśl §. 2, l. 1, lit. a) rozporządzenia cesarskiego do uwolnienia od należności, którym podlegają nieruchomości, uwiadomiam również należy urząd do wymierzania należności przeznaczony celem uznania tego roszczenia.

§. 4.

Do zastosowania dobrodziejstwa w myśl końcowego ustępu §. 1 rozporządzenia cesarskiego nie jest potrzebne ujawnienie w księgach gruntowych poprzedniego otwarcia się spadku.

Przewidziany tam okres dwuletni liczyć należy od dnia, w którym nastąpiło poprzednie otwarcie się spadku, aż do dnia następnego otwarcia się spadku a względnie aż do dnia wykonania następnej czynności prawnej między żyjącymi.

Jeżeli z poprzednim otwarciem się spadku postąpiono według tych przepisów o należnościach, które istniały zanim rozporządzenie cesarskie weszło w wykonanie, w takim również przypadku wliczyć należy w należność od następnego przeniesienia ową kwotę, którą według postanowień rozporządzenia cesarskiego należałoby przypisać od poprzedniego przeniesienia.

§. 5.

Przy odstępowaniu posiadania domu lub gruntu w myśl końcowego ustępu §. 2 rozporządzenia cesarskiego wartość tego co jest dożywotnie zastrzeżone na rzecz oddawcy, na rzecz małżonka tego z rodziców, które oddaje lub na rzecz obojga rodziców niepodzielnie, policzyć należy w pięciokrotnej kwocie rocznego świadczenia.

Zastrzeżenia na rzecz rodzeństwa objemcy, jeżeli uczynione są na czas życia jedynej osoby lub kilku osób niepodzielnie, liczyć należy w pięciokrotnej kwocie rocznego świadczenia; jeżeli zaś uczynione są dla kilku osób na czas życia każdej

w szczególności osoby, w pięciokrotnej kwocie świadczenia przypadającego na każdą osobę.

Co się tyczy liczenia wartości zastrzeżeń uczynionych na rzecz innych osób, na przykład na rzecz dzieci rodzeństwa, itp. zatrzymują moc swoją postanowienia §. 16 ustawy z dnia 9. lutego 1850, Dz. u. p. Nr. 50.

Dobrodziejstwa końcowego ustępu §. 2 rozporządzenia cesarskiego nie zawisają od wartości przenoszonej nieruchomości.

§. 6.

Dla zapobieżania dokuczliwości, która mogłaby wynikać z tego, gdyby tylko o nieznaczną kwotę przekroczono stopień wartości, według którego stosownie do §§. 1 i 2 rozporządzenia cesarskiego, oznacza się stopę procentową należności, rozporządza się co następuje:

Należności przepisane w §§. 1 i 2 rozporządzenia cesarskiego wymierzać należy w ten sposób, żeby z wartości nieruchomości podlegającej wyższej stopie procentowej po strąceniu należności nie została mniejsza kwota, jak z najwyższej kwoty wartości najbliższego niższego stopnia po strąceniu należności według tego ostatniego stopnia przypadającej.

Jeżeli więc naprzykład w razie przenoszenia stosownie do §. 1, l. 2 rozporządzenia cesarskiego, wartość czyni 20.040 koron, należność dwuprocentowa tej wartości odpowiednia wynosiłaby 400 koron 80 halerczy. Jednakże z wartości podlegającej wyższej dwuprocentowej należności, po strąceniu tej należności nie powinna zostać mniejsza kwota niż ta, którąby została z najwyższej wartości najbliższego niższego stopnia, to jest z 20.000 koron po strąceniu półtora procentowej należności, która od niej przypada, to jest 300 koron. Zatem należność wymierzyć należy tylko w tej kwocie, jaką czyni różnica między tą resztą to jest 19.700 koron a wartością 20,040 koron to jest w kwocie 340 zamiast w kwocie 400 koron 80 halerczy.

§. 7.

Warunki potrzebne według §. 2 rozporządzenia cesarskiego do uzyskania dobrodziejstw pod l. 1 wzmiankowanych, że przenoszona nieruchomość powinna być budynkiem przez właściciela całkiem lub po części używanym (zamieszkałym), lub przeznaczona do celów rolniczych i uprawiana przez samegoż właściciela lub jego rodzinę przy pomocy lub bez pomocy sług lub najemników, odnoszą się do dotychczasowego właściciela nieruchomości a przeto uważa się je za dopełnione, jeżeli oddawca a względnie spadkodawca dotyczącą nie-

ruchomość, aż do dnia zawarcia kontraktu a względnie aż do dnia otwarcia się spadku w powyższy sposób zamieszkiwał, używał lub uprawiał.

Warunki ustanowione w poprzedzającym ustępie potrzebne są co do oddawcy a względnie spadkodawcy także do uzyskania dobrodziejstw stosownie do §. 2, l. 2 rozporządzenia cesarskiego. Lecz do uzyskania tych dobrodziejstw potrzeba nadto jeszcze, żeby także objemca a względnie dziedzic lub zapisobierca zamieszkiwał, używał lub uprawiał nieruchomość w sposób wyżej wzmiankowany.

Jeżeli tak się nie dzieje w chwili wymierzania należitości, osądzić należy po baczem rozważeniu wszystkich okoliczności, mianowicie zaś stosunków stanu i zawodu nabywcy, czy tenże ma wolę ową nieruchomość trwale zamieszkiwać, używać lub uprawiać.

§. 8.

Przez wyrażenie „budynek całkiem lub po części używany“ podane w §. 2 rozporządzenia cesarskiego, rozumieć należy z reguły używanie (zamieszkiwanie) trwale chociażby tylko czasowe.

Przeto dobrodziejstw §. 2go rozporządzenia cesarskiego można nie przyznać w takich przypadkach, gdy właściciel z powodów osobistych tylko przemijająco lub czasowo zamieszkuje lub używa budynku będącego przedmiotem przeniesienia na przykład gdy budynkiem tym jest willa.

Natomiast w razie przenoszenia własności budynków, które z powodów gospodarskich tylko czasowo są zamieszkiwane lub używane na przykład szalasy i chaty pasterskie w górach, tłokarnie, zastosowanie dobrodziejstw §. 2go rozporządzenia cesarskiego nie jest wykluczone.

§. 9.

Okoliczność, że przeniesiona nieruchomość nie może na razie być zamieszkała, używana lub uprawiana w sposób w §. 2 rozporządzenia cesarskiego oznaczony, jedynie z powodu prowadzonej na niej egzekucyi, z powodu nieletności, kurateli lub innych przyniewalających stosunków (np. służby wojskowej, choroby itp.) nie uchyla dobrodziejstw rzeczzonego §. 2.

§. 10.

Gdy zachodzi wątpliwość, czy się ziszczają warunki przepisane w §. 2 rozporządzenia cesarskiego, właściwy urząd wymiaru należitości, niezawisłe od obowiązku strony udowodnienia okoliczności uzasadniających uwolnienie od należitości lub zastosowanie jej mniejszego wymiaru, winien z re-

guły zasięgnąć zdania przełożonego gminy, w której leży dotycząca nieruchomość, co do stosunków rzeczywistych, od których zawisa przyznanie dobrodziejstw.

Jeżeli przełożony gminy odmówi żądanej opinii, lub jeżeli zachodzi wątpliwość co do jego opinii, lub jeżeli urząd z szczególnych powodów uzna za stosowne zaniechać zasięgnięcia opinii urzędu gminnego, można w inny sposób zbadać owe stosunki rzeczywiste na przykład przez przesłuchanie mężów zaufanych lub przez zasięgnięcie zdania innych korporacyj zasługujących na zaufanie na przykład reprezentacyi powiatowych, stowarzyszeń rolniczych powiatowych itp. albo też Władz politycznych.

§. 11.

Podstawę do zastosowania uwolnienia w myśl §. 2, l. 1, lit. a) rozporządzenia cesarskiego stanowi tylko wartość przenoszona nieruchomości, ogólna zaś wartość przenoszonego czystego majątku nie ma żadnego znaczenia.

§. 12.

Dwie lub więcej osób, które rzecz niepodzielnie nabywają, uważać należy stosownie do ustępu 6, lit. b) uwag wstępnych do taryfy ustawy z dnia 9. lutego 1850, Dz. u. p. Nr. 50, za jedną osobę. Przeto do zastosowania stop procentowych §§. 1 i 2, tudzież uwolnienia w myśl §. 2, l. 1, lit. a) rozporządzenia cesarskiego podstawę dla takich nabytków nie podzielnych stanowi nie wartość dotyczących części idealnych, lecz wartość nieruchomości przez te kilka osób wspólnie nabytej.

Natomiast przy przenoszeniu kilku nieruchomości na kilka osób, mocą tej samej czynności prawnej (dziedziczenie), jeżeli każda z tych osób nabywa zupełną własność jednej lub kilku przenoszonych nieruchomości, za podstawę do uwolnienia od należitości a względnie do oznaczenia stopy procentowej należytości służy kwota wartości odpowiadająca nieruchomościom przez każdą w szczególności osobę nabytym.

§. 13.

Jeżeli przedmiotem przeniesienia są nieoddzielone części nieruchomości (części idealne §. 361 p. k. u. c.), za podstawę służy wartość przenoszonych nieoddzielnych części a nie wartość całej nieruchomości, to jest przy oznaczeniu stopy procentowej w myśl §§. 1 i 2 lub przy stosowaniu uwolnienia w myśl §. 2, l. 1, lit. a) rozporządzenia cesarskiego pomija się te części idealne, które nie mają być przeniesione.

§. 14.

Postanowienia rozporządzenia cesarskiego nie naruszają uwolnienia od należności według 106 pozycji taryfy *B f* ustawy o należnościach z dnia 9. lutego 1850, Dz. u. p. Nr. 50 i takowe pozostaje w mocy tak co do ruchomego jak i co do nieruchomości majątku spadkowego.

§. 15.

Stosownie do §. 9 rozporządzenia cesarskiego przepisy powszechne ustaw o stęplach i należnościach bezpośrednich stosują się także do przeniesień oznaczonych w §§. 1 aż do 8 rozporządzenia cesarskiego o tyle, o ile to rozporządzenie cesarskie nie przepisuje wyraźnie odstąpienia od tych postanowień powszechnych.

W szczególności więc zachowywać należy co do tych przeniesień:

Przepisy dotyczące się obliczania wartości nieruchomości (§§. 50 i n. ustawy z dnia 9. lutego 1850, Dz. u. p. Nr. 50, artykuł III ustawy z dnia 7. czerwca 1881, Dz. u. p. Nr. 49, rozporządzenie z dnia 25. stycznia 1884, Dz. u. p. Nr. 18, rozporządzenie z dnia 23. grudnia 1897, Dz. u. p. Nr. 301 i §. 13 ustawy z dnia 9. lutego 1882, Dz. u. p. Nr. 17);

rozporządzenie cesarskie z dnia 19. marca 1853, Dz. u. p. Nr. 53, lecz z wyłączeniem §. 2, punkt 5, tudzież §§. 3, 4 i 5.

§. 16.

Przepisy o stałych opłatach stęplowych od dokumentów dotyczących się czynności prawnych, mających na celu przeniesienie własności nieruchomości, stosują się do przeniesień oznaczonych w §§. 1 aż do 4 i 6 aż do 8 rozporządzenia cesarskiego.

§. 17.

Jeżeli obowiązany do uiszczenia należności chce w myśl końcowego ustępu §. 10 rozporządzenia cesarskiego uwolnić się od obowiązku opłacenia odsetek w pierwszym ustępie tego paragrafu przepisanych przez złożenie z góry pewnej kwoty na rachunek należności spadkowej oznaczyć się mającej, winien złożyć tę kwotę w kasie właściwej z zeznaniem złożenia w dwóch egzemplarzach wygotowanym według następującego wzoru:

„Na zasadzie końcowego ustępu §. 10 rozporządzenia cesarskiego z dnia 16. sierpnia 1899,

Dz. u. p. Nr. 158, składa podpisa^{ny}_{na} na rachunek oznaczyć się mającej należności od spadku po zmarł^{ym}_{ej} d
 w
 kwotę . . . *K* . . *h*, wyraźnie
 Koron halerzy.
 dnia

N. N.“

§. 18.

Uchylają się §§. 1 aż do 11 rozporządzenia Ministrów sprawiedliwości i skarbu z dnia 26. maja 1890, Dz. u. p. 93.

§. 19.

Rozporządzenie niniejsze wchodzi w wykonanie jednocześnie z rozporządzeniem cesarskim z dnia 16. sierpnia 1899, Dz. u. p. Nr. 158.

Ruber r. w.

Kaizl r. w.

Dziennik ustaw państwa

dla

królestw i krajów w Radzie państwa reprezentowanych.

Część LXXII. — Wydana i rozesłana dnia 7. września 1899.

Treść: (№ 172 - 173.) 172. Dokument koncesyjny na kolej lokalną wązko-torową od Bregencyi do Bezan (kolej bregencka leśna). — 173. Rozporządzenie, dotyczące się przyłączenia gminy miejscowej Lhota zeleuská do okręgu Sądu powiatowego libańskiego w Czechach.

172.

Dokument koncesyjny z dnia 11. sierpnia 1899,

na kolej lokalną wązko-torową od Bregencyi do Bezan (kolej bregencka leśna).

Na zasadzie Najwyższego upoważnienia nadaję w porozumieniu z interesowanymi Ministerstwami Józefowi Huterowi, burmistrzowi w Bregencyi, w związku z Konradem Dornerem, lekarzem praktycznym w Hittisau, J. dokiem Finkiem w Andelsbuchu, posłem do Rady państwa i Karolem Veithem, bankierem w Bregencyi o to proszącemu, koncesyę do wybudowania i utrzymywania w ruchu kolei żelaznej ruchoziennej, która wybudowana być ma jako lokalna wązko-torowa od stacyi w Bregencyi linii kolei państwa Innsbruck—Bregencya na Andelsbuch do Bezan, a to w myśl postanowień ustawy o koncesyach na koleje żelazne z dnia 14. września 1854, Dz. u. p. Nr. 238. jakoteż ustaw z dnia 31. grudnia 1894, Dz. u. p. Nr. 2 z r. 1895, z dnia 21. lipca 1896, Dz. u. p. Nr. 141 i z dnia 21. grudnia 1898, Dz. u. p. Nr. 233, pod następującymi warunkami i zastrzeżeniami:

§. 1.

Co do kolei będącej przedmiotem niniejszego dokumentu koncesyjnego, używają koncesyonaryusze dobrodziejstw w artykule V ustawy z dnia 31. gru-

dnia 1894, Dz. u. p. Nr. 2 z r. 1895 przewidzianych.

§. 2.

Kolei koncesyonowanej zapewnia państwo na czas od otwarcia ruchu aż do upływu 76go roku okresu koncesyjnego gwarancyę czystego dochodu rocznego w sumie maksymalnej 89.000 zł. w. a. na zapewnienie oprocentowania po cztery od sta i kwoty na umorzenie pożyczki pierwszeństwa celem zgromadzenia kapitału zaciągając i w przeciągu powyższego okresu umorzyć się mającej w sumie imiennej najwięcej 2,094.000 zł. w. a., a to w taki sposób, że gdyby czysty dochód roczny nie dorównywał sumie zagwarantowanej, część niedostającą uzupełni Rząd.

§. 3.

Z czystego dochodu rocznego w §. 2 zagwarantowanego obracać należy na umorzenie pożyczki pierwszeństwa, która ma być zaciągnięta, taką kwotę, jaką Rząd wyznaczy, stosownie do planu amortyzacyjnego, podlegającego jego zatwierdzeniu, według którego cały kapitał zakładowy (§. 11) umorzony być ma w ciągu okresu koncesyjnego.

Pożyczka pierwszeństwa umorzona być ma pierwiej niż akcyje.

§. 4.

Dodatek, który Rząd ma płacić z tytułu przyjęcia gwarancyi, wydawany będzie po poprzedniem

sprawdzeniu przedstawionego ze wszystkimi dowodami rachunku rocznego, najpóźniej w sześć miesięcy po przedstawieniu tego rachunku.

Jednakże na wypłatę umówionych odsetek od pożyczki, tudzież na umarzanie pożyczki stosownie do planu w oznaczonych terminach płatności, skarb będzie i pierwiej wydawał kwoty częściowe w miarę potrzeby, sprawdzonej na podstawie preliminarza przychodów, a to z zastrzeżeniem obliczenia się na podstawie rachunku rocznego i jeżeli koncesyonaryusz będzie o to prosił na sześć tygodni przed terminem płatności.

Gdyby po ostatecznym stwierdzeniu rachunku rocznego, który przedstawić należy najpóźniej w przeciągu trzech miesięcy po upływie roku ruchu, okazało się, że zaliczki wymierzono za wysoko, koncesyonaryusze winni niezwłocznie zwrócić otrzymaną nadwyżkę z sześcioprocentowymi odsetkami.

Z roszczeniem do dopłaty od państwa zgłaszać się należy najpóźniej w przeciągu roku po upływie odpowiedniego roku ruchu, w przeciwnym razie roszczenie to upada.

§. 5.

Kwotę, którą Rząd zapłaci w skutek przyjęcia gwarancyi, uważać należy tylko za zaliczkę podlegającą oprocentowaniu po cztery od sta rocznie.

Gdy czysty dochód kolei przewyższy zagwarantowaną sumę roczną, nadwyżka odsyłana być ma niezwłocznie Rządowi na spłacenie udzielonej zaliczki z odsetkami aż do całkowitego umorzenia.

W przypadku tym zaspokojenie płatnych odsetek ma pierwszeństwo przed zwrotem zaliczek.

Pretensye państwa z tytułu tych zaliczek lub odsetek, nie wypłaconych jeszcze Rządowi w chwili, gdy koncesya moc swoją utraci, lub gdy kolej zostanie odkupiona, zaspokojone będą z pozostałego jeszcze majątku przedsiębiorstwa.

§. 6.

Koszta notowania papierów na giełdach krajowych i zagranicznych, opłaty stęplowe od kuponów jakoteż podatki, które po upływie lat swobody podatkowej przedsiębiorstwo ma opłacać, wolno umieszczać w rachunku ruchu jako pozycję wydatkową.

Toż samo rozumie się o dodatku za zawiadownstwo, płacić się mającym od pożyczki pierwszeństwa, która ma być zaciągnięta, jakoteż o podatkach i należyciach, któreby instytucji finansowemu pożyczającemu miały być zwracane.

Od dopłat państwa niema przedsiębiorstwo opłacać podatku dochodowego.

§. 7.

Budowę kolei koncesyonowanej rozpocząć należy niezwłocznie po otrzymaniu pozwolenia do budowania i skończyć najpóźniej w przeciągu dwóch lat, licząc od dnia dzisiejszego. Gotową kolej oddać należy niezwłocznie na użytek publiczny i utrzymywać w ruchu bez przerwy przez cały okres koncesyjny.

Jako rękojmię dotrzymania powyższego terminu budowy jakoteż wybudowania i urządzenia kolei zgodnie z koncesją, dać mają koncesyonaryusze na żądanie rządu stosowną kaucyę w tych papierach wartościowych, w których wolno lokować pieniądze sieroce.

W razie niedotrzymania powyższych zobowiązań z winy koncesyonaryuszów, kaucya ta uznana być może za przepadłą.

§. 8.

Do wybudowania kolei koncesyonowanej nadaje się koncesyonaryuszom prawo wyłączenia podług przepisów ustawowych w tej mierze obowiązujących.

Takież samo prawo nadane będzie koncesyonaryuszom do wybudowania tych kolei podjazdowych, których budowę Rząd ze względu na dobro publiczne uznałby za potrzebną.

§. 9.

We względzie budowy kolei koncesyonowanej i ruchu na niej zastosować się powinni koncesyonaryusze do osnowy niniejszego dokumentu koncesyjnego, do warunków koncesyjnych, które Ministerstwo kolei żelaznych ustanowiło i innych zarządzeń jakie w tym względzie będą wydane, jakoteż do istniejących w tej mierze ustaw i rozporządzeń, mianowicie do ustawy o koncesjach na koleje żelazne z dnia 14. września 1854 (Dz. u. p. Nr. 238) i Porządku ruchu kolei z dnia 16. listopada 1851 (Dz. u. p. Nr. 1 z r. 1852), tudzież do ustaw i rozporządzeń, któreby w przyszłości zostały wydane.

Pod względem ruchu pozwala się odstąpić od środków bezpieczeństwa i przepisów ruchu, ustanowionych w Porządku ruchu kolei żelaznych i w odnośnych postanowieniach dodatkowych, o ile ze

względu na szczególne stosunki obrotu i ruchu koncesyonowanej kolei lokalnej a w szczególności ze względu na wązki tor i na zmniejszenie chyżości, Ministerstwo kolei żelaznych uzna to za możebne, a natomiast trzymać się należy osobnych przepisów ruchu, które w tej mierze wyda Ministerstwo kolei żelaznych.

§. 10.

Budowa kolei koncesyonowanej wykonana być ma podług zarządzeń, jakie w tej mierze wyda Ministerstwo kolei żelaznych pod bezpośrednim kierunkiem i nadzorem Ministerstwa kolei żelaznych a względnie funkcyonaryuszów, których Ministerstwo do tego wydeleguje.

Budowa i dostawy powierzane być mają na podstawie projektu szczegółowego i kosztorysu ułożonego przy odpowiednim wpływie funkcyonaryuszów rządowych, z bezpośredniem współdziałaniem Rządu i ile możności według warunków stosowanych pospolicie przy budowie kolei państwa.

Roboty budownicze powierzać należy oddzielnie od gromadzenia kapitału.

§. 11.

Do wykonania koncesyonowanego przedsiębiorstwa kolejowego, nadaje się koncesyonaryuszom prawo utworzenia za osobnem zezwoleniem Rządu i pod warunkami, które on ustanowi, osobnej spółki akcyjnej, która wnijsię ma we wszystkie prawa koncesyonaryuszów.

Koncesyonaryusze są upoważnieni emitować pod warunkami, które Rząd ustanowi, pożyczkę pierwszeństwa w sumie imiennej najwięcej 2,094.000 zł. w. a. po cztery od sta oprocentowaną a która umorzona być ma w przeciągu lat 76, licząc od dnia nadania koncesyi.

Zbycie tej pożyczki pierwszeństwa odbyć się ma według zarządzeń, jakie Rząd wyda.

Cyfra kapitału zakładowego rzeczywistego jakoteż imiennego podlega zatwierdzeniu Rządu.

W tym względzie przyjmuje się za zasadę, że oprócz kosztów na sporządzenie projektu, budowę i urządzenie kolei łącznie z kosztami nabycia parku kolejowego, za zezwoleniem Rządu rzeczywwiście wyłożonych i należycie udowodnionych, tudzież kwoty, którą Rząd wyznaczy na zakupno zapasu materyałów i dotacyi kasowych łącznie z odsetkami interkalarnemi, ratami amortyzacyjnemi w ciągu

czasu budowy rzeczywwiście zapłaconymi i stratą na kursie rzeczywwiście poniesioną przy gromadzeniu kapitału, żadne wydatki jakiegobądź rodzaju nie mogą być liczone.

Gdyby po zupełnem wyczerpaniu kapitału zakładowego jeszcze jakie nowe budowle wystawione lub urządzenia ruchu pomnożone być miały, koszta przez to poniesione mogą być doliczone do kapitału zakładowego, jeżeli Rząd pozwolił na wzniesienie projektowanych nowych budowli lub pomnożenie urządzeń ruchu i jeżeli koszta będą należycie wykazane.

Statut Spółki, formularze emitować się mających obligacyi pierwszeństwa i akcyi, tudzież plan umorzenia obligacyi pierwszeństwa i akcyi tudzież kontrakt zbycia pożyczki pierwszeństwa podlegają zatwierdzeniu Rządu.

W statucie Spółki akcyjnej, która ma być utworzona, zamieścić należy postanowienie, że wszyscy członkowie grona kierującego (rady zawiadowczej, dyrekcji), winni być obywatelami austriackimi i winni mieć siedzibę w królestwach i krajach w Radzie państwa reprezentowanych.

§. 12.

Transporty wojskowe przewożone być muszą po cenach taryfowych znizonych. Taryfę wojskową stosuje się do przewozu osób i rzeczy według postanowień, które tak w tej mierze jak i względem ulg dla podróżujących wojskowych kiedykolwiek na austriackich kolejach państwa obowiązywać będą.

Postanowienia te stosowane będą także do Obrony krajowej i Pospolitego ruszenia obu połów monarchii, do strzelców krajowych tyrolskich i do żandarmerji a to nietylko gdy podróżują kosztem skarbu, lecz także gdy jadą po służbie o własnym koszcie na ćwiczenia wojskowe i zgromadzenia kontrolne.

Koncesyonaryusze zobowiązują się przystąpić do zawartej przez austriackie spółki kolejowe umowy względem zakupienia i utrzymywania w pogotowiu środków do transportów wojskowych, pomagania sobie nawzajem swoją służbą i swoimi taborami w razie przewożenia większych transportów wojskowych, do przepisów dla kolei żelaznych na wypadek wojny, jakie będą kiedykolwiek obowiązywały, jakoteż do umowy dodatkowej o przewożeniu na rachunek skarbu wojskowego obłożnie chorych i rannych, która weszła w wykonanie od dnia 1. czerwca 1871.

Przepis dotyczący się przewożenia transportów wojskowych kolejami żelaznymi, który kiedykolwiek będzie obowiązywał, tudzież przepisy dla kolei żelaznych na wypadek wojny, jakie będą kiedykolwiek obowiązywały, nabywają dla koncesjonaryuszów mocy obowiązującej od dnia otwarcia ruchu na kolei koncesjonowanej. Przepisy rzeczonoego rodzaju, które dopiero po tym terminie zostaną wydane i w Dzienniku ustaw państwa nie będą ogłoszone, staną się dla koncesjonaryuszów obowiązującymi wtedy, gdy zostaną im urzędownie podane do wiadomości.

Zobowiązania te ciążą na koncesjonaryuszach tylko o tyle, o ile będzie możliwym dopełnienie ich na kolei jako drugorzędnej a w skutek tego zbudowanej, urządzonej i eksploatowanej z dozwoleńmi ułatwieniami.

Koncesjonaryusze zobowiązują się przy obsadzeniu posad mieć wzgląd na wysłużonych podoficerów armii, marynarki wojennej i obrony krajowej w myśl ustawy z dnia 19. kwietnia 1872, Dz. u. p. Nr. 60.

§. 13.

Do przewozu korpusów straży cywilnej (Straży bezpieczeństwa, Straży skarbowej itp.) mają być podobnie stosowane niżenia taryfowe, służące dla transportów wojskowych.

§. 14.

Ruch na kolei będącej przedmiotem niniejszego dokumentu koncesyjnego, będzie utrzymywał Rząd aż do upływu okresu koncesyjnego na rachunek koncesjonaryuszów a koncesjonaryusze będą obowiązani zwracać Rządowi koszty z powodu tego utrzymywania ruchu rzeczywiście poniesione lub według okoliczności ryczałtowo oznaczone. Warunki utrzymywania ruchu przepisane będą w kontrakcie, który Rząd zawrze w tym względzie z koncesjonaryuszami.

Dopóki kolej będzie istotnie używała gwarancji państwa lub dopóki zaliczki z tytułu gwarancji wypłacone, nie będą państwu zwrócone, Rząd będzie miał prawo wydawania według własnego uznania po postanowieniach co do urządzeń ruchu, co do ustanowienia taryf dla przewozu osobowego i towarowego, jakoteż klasyfikacji towarów i wszelkich warunków pobocznych, dotyczących się przewozu towarów, tudzież świadczeń przedsiębiorstwa kolejowego na rzecz niektórych gałęzi służby publicznej, mianowicie na rzecz zarządu pocztowego i zakładu telegrafów państwa, przyczem będzie miał wzgląd na istniejące stosunki obrotu.

Po upływie tego czasu, Spółka stosować się ma do ustanowionych warunków ruchu a względnie

do odnośnych postanowień, zawartych w kontrakcie ruchu.

Zresztą uregulowanie taryf pasażerskich i towarowych, jakoteż świadczeń na cele publiczne, zastrzeżone jest na zawsze ustawodawstwu i koncesjonaryusze obowiązani są poddać się takiej regulacji.

§. 15.

Koncesjonaryusze obowiązani są pod warunkami i zastrzeżeniami w artykule XII ustawy z dnia 31. grudnia 1894, Dz. u. p. Nr. 2 z r. 1895, podanemi, dozwolić Rządowi na jego żądanie każdego czasu współużywania kolei do obrotu między kolejami już istniejącymi lub dopiero w przyszłości powstać mającymi, na których Rząd ruch utrzymuje, w taki sposób, że Rząd będzie mógł z prawem ustanawiania taryf przysłać lub pozwolić przysłać tak całe pociągi jak i pojedyncze wozy koleją współużywaną lub niektórymi jej częściami, za opłatą stosownego wynagrodzenia.

§. 16.

Trwanie koncesyi z obroną przeciw zakładaniu nowych kolei w myśl §fu 9go, lit. b) ustawy o koncesjach na koleje żelazne oznacza się na lat dziewięćdziesiąt, licząc od dnia dzisiejszego, a po upływie tego czasu utraci ona moc swoją.

Rząd może także przed upływem rzeczonoego czasu uznać koncesyę za nieistniejącą nadal, gdyby określone w §fie 7ym zobowiązania pod względem rozpoczęcia i skończenia budowy, tudzież otwarcia ruchu nie były dopełnione z winy koncesjonaryusza, o ile przekroczenie terminu nie da się usprawiedliwić w myśl §u 11go ustawy o koncesjach na koleje żelazne.

§. 17.

Rząd zastrzega sobie prawo odkupienia kolei koncesjonowanej po jej wybudowaniu i otwarciu na niej ruchu kiedykolwiek, pod następującymi warunkami:

1. Wynagrodzenie zapłacić się mające w razie odkupienia będzie polegało na tem, że państwo weźmie na siebie spłacenie w miejsce koncesjonaryuszów pożyczki pierwszeństwa w §. 11 oznaczonej i wszelkich innych długów, jakieby koncesjonaryusze za zezwoleniem Rządu na pokrycie policzalnych kosztów założenia (§. 11, ustęp 6), zaciągnęli w kwotach zalegających jeszcze jako nieumorzone a nadto kwotę kapitału akcyjnego zalegającą jeszcze w chwili odkupienia spłaci gotówką lub obligacyami długu państwa.

Obligacje te liczone będą w takim razie po kursie pieniężnym średnim, jaki obligacje długu państwa tego samego rodzaju, notowane urzędowo na giełdzie wiedeńskiej, będą miały w ciągu półrocza bezpośrednio poprzedzającego.

2. Przez odkupienie kolei i od dnia tego odkupienia przechodzi na państwo za wypłatą wynagrodzenia pod l. 1 przepisanego bez dalszej zapłaty własność wolna od ciężarów a względnie obciążona tylko zalegającą jeszcze resztą pożyczki za zezwoleniem Rządu zaciągniętej i używanie kolei niniejszem koncesyonowanej ze wszystkimi do niej należącymi ruchomościami i nieruchomościami, licząc tu także tabor wozowy, zapasy materiałów i kasowe, koleje podjazdowe własnością koncesyonaryuszów będące i przedsiębiorstwa poboczne Spółki, jakoteż fundusze obrotowe i zasobne z kapitału zakładowego utworzone, o ileby te ostatnie za zezwoleniem Rządu nie były już użyte stosownie do swego przeznaczenia.

3. Odkupienie na rzecz państwa nastąpić ma w każdym przypadku z rozpoczęciem się roku kalendarzowego, uchwała zaś Rządu, tycząca się odkupienia, oznajmiona będzie przedsiębiorstwu kolejowemu najpóźniej aż do 31. października roku bezpośrednio poprzedniego w formie deklaracji.

W deklaracji tej oznaczone będą następujące szczegóły:

- a) termin, od którego nastąpi odkupienie;
- b) przedsiębiorstwo kolejowe, będące przedmiotem odkupienia i inne przedmioty majątku, które bądź jako przynależność przedsiębiorstwa kolejowego bądź na zaspokojenie pretensyi państwa z tytułu gwarancyi (§. 5) lub z jakichkolwiek innych tytułów prawnych przejść mają na państwo;
- c) kwota ceny odkupu, którą państwo zapłacić ma przedsiębiorstwu kolejowemu (l. 1) według okoliczności obliczona tymczasowo z zastrzeżeniem późniejszego sprostowania z oznaczeniem terminu i miejsca płatności.

4. Rząd zastrzega sobie prawo ustanowienia jednocześnie z doręczeniem deklaracji co do odkupienia, osobnego komisarza do czuwania nad tem, żeby stan majątku, począwszy od tej chwili, nie został zmniejszony na szkodę państwa.

Począwszy od chwili oznajmienia o odkupieniu, wszelka sprzedaż lub obciążenie nieruchomości majątkowych, w deklaracji o odkupieniu wymienionych, podlega przyzwoleniu osobnego komisarza.

Toż samo rozumie się o wszelkiem przyjęciu nowych zobowiązań, przekraczających granicę regu-

larnego sprawowania interesów lub uzasadniających trwałe obciążenie.

5. Koncesyonaryusze obowiązani są mieć o to staranie, żeby Rząd mógł w dniu na odkupienie wyznaczonym, objąć w fizyczne posiadanie wszystkie przedmioty majątku w deklaracji o odkupieniu wymienione.

Gdyby koncesyonaryusze nie uczynili zadość temu zobowiązaniu, Rząd będzie miał prawo nawet bez ich zezwolenia i bez wdania się sądu, objąć w fizyczne posiadanie przedmioty majątku powyżej oznaczone.

Począwszy od chwili odkupienia, ruch na kolei odkupionej odbywać się będzie na rachunek państwa a przeto od tej chwili wszelkie dochody ruchu przechodzić będą na rzecz państwa, wszelkie zaś wydatki ruchu na karb państwa.

Czyste dochody, jakie okażą się z obrachunku aż do chwili odkupienia, pozostaną własnością przedsiębiorstwa kolejowego, które natomiast odpowiadać ma samo za wszelkie należności obrachunkowe i za wszelkie inne długi pochodzące z budowy i ruchu kolei aż do chwili powyższej.

6. Rząd zastrzega sobie prawo zahipotekowania na podstawie deklaracji o odkupieniu (l. 3), prawa własności państwa na wszystkich nieruchomościach majątkowych w skutek odkupienia na państwo przechodzących.

Koncesyonaryusze obowiązani są oddać Rządowi na jego żądanie do rozporządzenia wszelkie dokumenty prawne, jakichby od niego do tego celu potrzebował.

§. 18.

Gdy koncesya upływie i od tego dnia, w którym to nastąpi, przechodzi na państwo bez wynagrodzenia wolna od ciężarów własność i używanie kolei koncesyonowanej i wszystkich ruchomych i nieruchomych przynależności, licząc tu także tabor wozowy, zapasy materiałów i kasowe, koleje podjazdowe, jeżeliby koncesyonaryusze je posiadali i przedsiębiorstwa poboczne Spółki, jakoteż fundusze obrotowe i zasobne z kapitału zakładowego utworzone, w rozmiarze wzmiankowanym w §. 17, l. 2.

Tak wtedy gdy koncesya upływie jak i w razie odkupienia kolei (§. 17), zatrzymają koncesyonaryusze na własność fundusz zasobny, utworzony z własnych dochodów przedsiębiorstwa i aktywa obrachunkowe, jeżeliby istniały, tudzież te osobne zakłady i budynki z własnego majątku wzniesione

lub nabyte, do których zbudowania lub nabycia Rząd upoważnił koncesjonaryuszów z tym wyraźnym dodatkiem, że nie mają stanowić przynależności kolejowej.

§. 19.

Po utworzeniu się Spółki akcyjnej w §. 11 przewidziane, komisarz przez Rząd ustanowiony będzie miał także prawo bywania na posiedzeniach Rady zawiadowczej lub innej reprezentacji, przedstawiającej grono kierujące Spółki, jakoteż na walnych zgromadzeniach ile razy uzna to za potrzebne, i zawieszania wszelkich takich uchwał lub zarządzeń, któreby się ustawom, koncesyi lub statutowi Spółki sprzeciwiały albo były szkodliwe publicznemu dobru i interesowi finansowemu skarbu państwa dającego gwarancję; w przypadku jednak takim komisarz winien rzecz przedstawić natychmiast Ministerstwu kolei żelaznych do decyzji, która wydana być ma niezwłocznie i będzie dla Spółki obowiązująca.

§. 20.

Nadto zastrzega sobie Rząd prawo, że gdyby pomimo poprzedniego ostrzeżenia dopuszczono się ponownie naruszenia lub zaniedbania obowiązków. w dokumencie koncesyjnym lub ustawami przepi-

sanych, będzie temu zapobiegał środkami odpowiadającymi ustawom, a według okoliczności uzna koncesyę za nieistniejącą nadal jeszcze przed upływem czasu, na który została nadana.

Wittek r. w.

173.

Rozporządzenie Ministerstwa sprawiedliwości z d. 1. września 1899,

tyczące się przyłączenia gminy miejscowej Lhota zelenská do okręgu Sądu powiatowego libańskiego w Czechach.

Na zasadzie ustaw z dnia 11. czerwca 1868, Dz. u. p. Nr. 59 i z dnia 26. kwietnia 1873, Dz. u. p. Nr. 62, oddziela się gminę miejscową Lhota zelenská od okręgu Sądu powiatowego soboteckiego a Sądu obwodowego mládo-bolesławskiego i przyłącza się do okręgu Sądu powiatowego libańskiego a obwodowego jiczyńskiego.

Rozporządzenie niniejsze wchodzi w wykonanie z dniem 1. stycznia 1899.

Ruber r. w.

Dziennik ustaw państwa

dla

królestw i krajów w Radzie państwa reprezentowanych.

Cześć LXXIII. — Wydana i rozesłana dnia 13. września 1899.

Treść: № 174. Rozporządzenie, dotyczące się dobrowolnego poddawania próbie broni palnej ręcznej prochem bezdymnym myśliwskim i tarczowym.

174.

Rozporządzenie Ministerstw handlu, spraw wewnętrznych, wyznań i oświaty i skarbu z dnia 23. sierpnia 1899,

tyczące się dobrowolnego poddawania próbie broni palnej ręcznej prochem bezdymnym myśliwskim i tarczowym.

W wykonaniu ustawy z dnia 23. czerwca 1891, Dz. u. p. Nr. 89 o obowiązkowym próbowaniu wszelkiej broni palnej ręcznej — po wysłuchaniu komisji utworzonej z biegłych a zwołanej w myśl §. 3go tej ustawy przez Ministerstwo handlu — rozporządza się co następuje:

§. 1.

Broń palna ręczna z paleniskiem centralnem, która była już poddana przepisany próbom w myśl rozporządzenia ministeryalnego z dnia 9. listopada 1891, Dz. u. p. Nr. 184, tyczącego się wykonania ustawy z dnia 23. czerwca 1891, Dz. u. p. Nr. 89 o obowiązkowym próbowaniu wszelkiej broni palnej ręcznej, może być na życzenie proszącego o to, próbowana także prochem bezdymnym myśliwskim i tarczowym Nr. 1 a to broń najpospolitszych kalibrów, nabojami w osłonach tekturowych lub mosiężnych, broń zaś innych kalibrów pod tym warunkiem, żeby urządzenie osłony ich naboarów pozwalało włożyć kapsułki z wzmocnionem napełnieniem.

Gdy lufy są do szrutu, używa się ładunków podanych w tablicy A, gdy zaś lufy są do kul, ładunków podanych w tablicy B.

Strzelby do naboarów wojskowych 8 milimetrowych próbuje się przez strzelanie z nich 2.95 gramami prochu bezdymnego w nich zawartego i przynależnym pociskiem o płaszczu stalowym ważącym 15.8 grama.

§. 2.

Na broni palnej ręcznej, która była poddana przepisany próbom przez strzelanie zwykłym prochem a nadto była próbowana przez strzelanie prochem bezdymnym, myśliwskim i tarczowym Nr. 1 (nowy proch N. P.) wyciska się oprócz oznaczeń podanych w §. 6ym rozporządzenia ministeryalnego z dnia 9. listopada 1891, Dz. u. p. Nr. 184, jeszcze cechę próby wykonanej prochem bezdymnym, takżeż dotyczący numer protokołu i dwie ostatnie cyfry bieżącego roku a to na lufie, z reguły pod cechę już tam będącą i na górnej, z prawej strony leżącej ścianie baskwili.

Znaki próby wykonanej prochem bezdymnym myśliwskim i tarczowym Nr. 1 (Nowy proch).



Borowlaay. Praga. Weyprty. Wiedeń.

Oprócz tego waży się lufy po poprzednim odjęciu urządzeń celowych, jeżeli się znajdują, jakoteż

U w a g a: Znaki próby wyobrażone są w podwójnej wielkości.

osady na ramię a ciężar ich w gramach i dziesiątych częściach grama wybija się na tylnej i dolnej części bezpośrednio przed hakiem lufy na dolnej szynie lufy lub w innym stosownym miejscu lufy. Szczegóły, tyżące się próbowania prochem bezdymnym, zanotować należy w osobnym protokole; zarazem zapisać należy także długość rur w metrach.

§. 3.

Za próbowanie prochem bezdymnym myśliwskim i tarczowym, liczą się następujące taksy:

Za wypróbowanie wszelkich luf pojedynczych żelaznych, stalowych i damasceńskich . . . 32 c.,
za wypróbowanie wszelkich luf podwójnych żelaznych, stalowych i damasceńskich . . . 40 c.,
za wypróbowanie luf potrójnych . . . 48 c.,
za wypróbowanie strzelb repetierowych 80 c.,
za wypróbowanie pistoletów pojedynczych . . . 12 c.,
za wypróbowanie pistoletów podwójnych 24 c.,

za wypróbowanie

pistoletu tarczowego 32 c.,
pistoletu do nabołów myśliwskich od lufy 16 c.,
pistoletu repetierowego od strzału . . . 6 c.,
rewolweru od strzału 6 c.,
broni salonowej o jednej lufie 20 c.,
broni salonowej o dwóch lufach 40 c.,
strzelby salonowej repetierowej 80 c.

Amunicyi potrzebnej do próbowania rewolwerów i pistoletów repetierowych dostarczyć ma zawsze proszący o próbę.

§. 4.

Rozporządzenie niniejsze nie narusza postanowień rozporządzenia ministeryalnego z dnia 9. listopada 1891, Dz. u. p. Nr. 184.

§. 5.

Rozporządzenie niniejsze wchodzi w wykonanie od dnia ogłoszenia.

Thun r. w.

Kaizl r. w.

Bylandt r. w.

Di Pauli r. w.

T a b l i c a

nabojów probierskich i zwykłych do luf do szrutu.

Proch: Proch bezdymny myśliwski i tarczowy Nr. I.

Ołów: Szrut miękki Nr. 12, średnica ziarnka 2·5 milimetra.

Kaliber lufy		Nabój probierski		Nabój zwykły	
numer	milimetrów	proch	szrut	proch	szrut
		g r a m ó w			
4	27·0	10·3	128·0	7·7	96·0
8	21·0—21·8	6·4	80·0	4·8	60·0
10	19·4—20·2	4·7	57·6	3·5	43·2
12	1·48—18·8	3·7	47·4	2·8	35·4
14	17·6—17·8	3·5	43·2	2·6	32·4
16	16·8—17·0	3·2	39·2	2·4	29·4
18	16·2	2·9	36·0	2·2	27·0
20	15·6	2·8	33·6	2·1	25·2
24	14·6	2·5	29·6	1·9	22·2
28	13·8	2·3	27·2	1·7	20·4
32	13·2	1·9	24·0	1·4	18·0
38—34	12·6—13·0	1·7	23·2	1·3	17·4
44—40	12·0—12·4	1·6	20·8	1·2	15·6
54—46	11·2—11·8	1·5	18·4	1·1	13·8
76—58	10·0—11·0	1·2	15·0	0·9	11·4

T a b l i c a

nabójów probierskich i zwykłych do luf do kul.

Proch: Proch bezdymny myśliwski i tarczowy Nr. I.

Ołów: Ołów miękki o ciężarze gatunkowym 11·35 kilograma.

Kaliber lufy		Nabój probierski		Nabój zwykły	
numer	milimetrów	proch	pocisk	proch	pocisk
		g r a m ó w			
4	27·0	8·0	252·0	8·0	168·0
8	21·0—21·8	4·7	139·5	4·7	93·0
10	19·4—20·2	3·6	106·5	3·6	71·0
12	18·4—18·8	2·9	82·5	2·9	55·0
14	17·6—17·8	2·5	69·0	2·5	46·0
16	16·8—17·0	2·3	60·8	2·3	40·5
18	16·2	2·1	54·0	2·1	36·0
20	15·6	2·0	51·0	2·0	34·0
24	14·6	1·9	46·5	1·9	31·0
28	13·8	1·9	43·5	1·9	29·0
32	13·2	1·8	42·0	1·8	28·0
38— 34	12·6—13·0	1·8	40·5	1·8	27·0
44— 40	12·0—12·4	1·8	39·0	1·8	26·0
54— 46	11·2—11·8	1·7	36·0	1·7	24·0
76— 58	10·0—11·0	1·6	31·5	1·6	21·0
112— 81	8·8— 9·8	1·4	27·0	1·4	18·0
174—120	7·6— 8·6	1·1	21·0	1·1	14·0
291—188	6·4— 7·4	0·8	16·5	0·8	11·0

Waga pocisku do próby strzałowej rozdziela się na dwa pociski równej ciężkości.

Dziennik ustaw państwa

dla

królestw i krajów w Radzie państwa reprezentowanych.

Część LXXIV. — Wydana i rozesłana dnia 22. września 1899.

Treść: № 175. Rozporządzenie, którem ogłasza się regulamin, dotyczący się zakładania i przekształcania spółek akcyjnych na polu przemysłu i handlu.

175.

Rozporządzenie Ministerstw spraw wewnętrznych, skarbu, handlu, sprawiedliwości i rolnictwa z dnia 20. września 1899,

którem ogłasza się regulamin, dotyczący się zakładania i przekształcania spółek akcyjnych na polu przemysłu i handlu.

W wykonaniu patentu cesarskiego z dnia 26. listopada 1852, Dz. u. p. Nr. 253, ogłasza się niniejszem regulamin poniżej zamieszczony, mający na celu ułatwienie zakładania i przekształcania przedsiębiorstw akcyjnych na polu przemysłu i handlu.

Regulamin niniejszy rozciąga się na wszystkie spółki akcyjne, będące spółkami handlowymi, z wyjątkiem tych spółek, w których przedmiot przedsiębiorstwa obejmuje także wykonywanie interesów bankowych, kredytowych lub asekuracyjnych, budowę lub utrzymywanie w ruchu kanałów żeglujących lub kolei żelaznych (zaliczając do nich koleje lokalne, małe i drogowe), lub utrzymywanie w ruchu żegluga pa owej.

O ile w postanowieniach poniżej zamieszczonych wznianowane są spółki akcyjne w ogólności, rozumieć przez nie należy tylko te spółki akcyjne,

na które regulamin niniejszy rozciąga się w myśl powyższego ustępu.

Spółki komandytowe na akcye nie są przedmiotem niniejszego regulaminu.

Rozdział pierwszy.

O zakładaniu i przekształcaniu spółek akcyjnych.

§. 1.

Do zakładania i przekształcania spółek akcyjnych potrzebne jest pozwolenie Rządu, pod tym zaś względem obowiązują przepisy patentu cesarskiego z dnia 26. listopada 1852, Dz. u. p. Nr. 253, ustawy z dnia 17. grudnia 1862, Dz. u. p. Nr. 1 z roku 1863 i wszelkie inne odnośne ustawy i rozporządzenia, tudzież następujące postanowienia.

Postanow
ogólne

§. 2.

Prośba o pozwolenie na spółkę akcyjną może mieć na celu: albo

a) przyzwolenie na założenie spółki akcyjnej, albo

b) upoważnienie do kroków przygotowawczych (§. 7 patentu cesarskiego z dnia 26. listopada 1852).

Zakładanie
spółek akcyj-
nych.

Prośby
o pozwolenie
w ogólności.

Wszelką prośbę tego rodzaju podać należy do Władzy politycznej krajowej, w której okręgu administracyjnym znajdować się ma siedziba projektowanej spółki akcyjnej, w prośbie zaś wymienić dokładnie osobę lub osoby ubiegające się o to pozwolenie z przytoczeniem ich nazwisk, stanu lub miejsca zamieszkania a według okoliczności firmy i siedziby każdej z nich.

Gdy o pozwolenie takie ubiega się jawna spółka handlowa lub komandytowa bądź sama, bądź w związku z innemi osobami, dołączyć należy urzędowy odpis wpisu w rejestrze handlowym tyczącego się tej spółki.

Gdy kilka osób łącznie podają o jedno z rzeczonych pozwoleń, wymienić należy w prośbie, która lub które z tych osób upoważnione są do zastępowania ubiegających się o pozwolenie w rokowaniach tyczących się prośby a w szczególności do odbierania rezolucyi i decyzji w tej sprawie.

Prośbę powinni podpisać wszyscy ubiegający się o pozwolenie; jeżeli jest podpisana przez pełnomocników, dołączyć należy do niej pełnomocnictwa w pierwoipisie lub w wierzytelnym odpisie.

§. 3.

Prośbę o upoważnienie do kroków przygotowawczych, to jest o tymczasowe pozwolenie do utworzenia spółki akcyjnej, podawać należy w przypadkach przewidzianych w ustawie (§. 15 patentu cesarskiego z dnia 26. listopada 1852). W szczególności wnieść należy prośbę taką także wtedy, gdy dla nakłonienia do subskrybowania akcyi wydane być mają wezwania lub ogłoszenia publiczne.

W prośbie o pozwolenie tymczasowe do utworzenia spółki akcyjnej wyluszczyć należy dokładnie powody, dla których żąda się tego pozwolenia i wyjaśnić zasady planu przedsiębiorstwa; zarazem dołączyć należy w pięciu egzemplarzach projekt kontraktu spółki (statutu) a przynajmniej jego najistotniejszych postanowień.

W szczególności projekt ten ma zawierać:

1. nazwisko albo firmę ubiegającego się o koncesyę i osób, które w jakimkolwiek względzie miałyby reprezentować interesa spółki akcyjnej aż do jej stanowczego ukonstytuowania się;
2. firmę i siedzibę spółki;
3. postanowienia co do przedmiotu przedsiębiorstwa;
4. wysokość kapitału zakładowego, tudzież poszczególnych akcyi i udziałów akcyjnych;

5. postanowienia co do jakości akcyi, czy opiewają na posiadacza czy na imię, tudzież czy będzie dozwolane przeistoczenie jednego rodzaju w drugi;

6. postanowienia co do sposobu składania gotówki na akcyę (odrazu w całości czy też częściowo);

7. postanowienia co do sposobu mianowania i składu zarządu;

8. postanowienia co do sposobu zwołania konstytuującego walnego zgromadzenia, jego kompletu i sposobu uchwalania, tudzież przedmioty, względem których to walne zgromadzenie powołane jest wydać uchwały.

Nadto, jeżeli mają być zaprowadzone urządzenie tego rodzaju, który niżej jest oznaczony, zamieścić należy w statucie odnośne postanowienia a mianowicie:

9. jeżeli mają być emitowane akcyę rozmaitych rodzajów, sumę ogólną w akcyach każdego rodzaju z podaniem praw szczególnych, jakieby każdemu z osobna rodzajowi służyły;

10. jeżeli projektowane są wnioski (apports) lub nabytki zakładowe (§. 7), szczegóły przytoczone w §. 20;

11. jeżeli na rzecz poszczególnych akcyonaryuszów lub innych osób mają być zastrzeżone pewne korzyści, rodzaj i rozmiar tychże z wymienieniem dotyczących osób;

12. jeżeli akcyonaryusze mają zobowiązać się, że oprócz wkładk kapitałowych, kontraktem spółki przepisanych, podejmują się świadczeń ponownych, nie pieniężnych, szczegóły wymagane w §. 30.

§. 4.

Władza polityczna krajowa jest umocowana do udzielania imieniem Ministerstwa spraw wewnętrznych, w granicach niniejszego regulaminu, pozwoleń do założenia spółki akcyjnej, lecz we wszystkich takich przypadkach, które wchodzą w zakres działania innych Władz państwa w kraju, porzucić się ma z temi władzami, ile możności na najkrótszej drodze.

Władze obowiązane są załatwiać dotyczące prośby jak najrychlej i jeżeli nie zachodzą żadne trudności ze względu na przepisy istniejących ustaw i rozporządzeń a w szczególności także niniejszego regulaminu, Władza polityczna krajowa winna z reguły takie tymczasowe pozwolenie doręczyć ubiegającemu się o koncesyę najpóźniej w przeciągu dni

Prośby o tymczasowe pozwolenia.

Pozwolenia tymczasowe.

trzydziestu, licząc od dnia wniesienia prośby stosownie do przepisów niniejszego regulaminu zupełnie wygotowanej i zarazem zdać ma o tem sprawę Ministerstwu spraw wewnętrznych z dołączeniem odpisu dokumentu pozwolenia i jednego egzemplarza projektu postanowień statutowych (§. 3). Gdyby rzeczony termin nie mógł być w poszczególnym przypadku dotrzymany, Władza polityczna krajowa winna jeszcze przed jego upływem uwiadomić Ministerstwo spraw wewnętrznych o podaniu prośby i o powodach załatwienie opóźniających.

Jeżeli według zdania jednej z Władz powołanych do wydania decyzji istnieją powody do odrzucenia prośby, Władza polityczna krajowa winna niezwłocznie a bądź co bądź przed upływem powyższego terminu, nadesłać prośbę Ministerstwu spraw wewnętrznych, które wyda decyzję a to w przypadkach dotyczących zakresu działania innych Ministerstw, w porozumieniu z temiż Ministerstwami.

Z pozwoleniem tymczasowem do utworzenia spółki akcyjnej nadaje się ubiegającym się o koncesję upoważnienie do kroków przygotowawczych w celu utworzenia projektowanej spółki stosownie do postanowień §§. 16 aż do 19 patentu cesarskiego z dnia 26. listopada 1852, a w szczególności pozwolenie do wydawania publicznych wezwań i ogłoszeń celem uzyskania subskrypcyi na akcye.

Udzielając pozwolenie tymczasowe do utworzenia spółki akcyjnej wyrazić należy warunki, po których dopełnieniu można będzie prosić o pozwolenie na samą spółkę akcyjną. Jako warunki takie przepisać należy w szczególności zapewnienie zgromadzenia drogą subskrypcyi kapitału akcyjnego, który ma być wniesiony gotówką, jakoteż, jeżeli projekt przewiduje wnioski (apports) lub nabytki zakładowe, wyjaśnienie odnośnych stosunków w myśl §§. 8 aż do 10.

Jeżeli ubiegający się o koncesję zamierzają w celu uzyskania subskrypcyi na akcye wydać wezwania lub obwieszczenia publiczne, w takim razie wezwania i obwieszczenia te powinny zawierać przynajmniej istotne postanowienia projektu statutu w §. 3 pod ll. 1 aż do 12 oznaczone.

Pozwolenie tymczasowe do utworzenia spółki akcyjnej traci moc swoją, o ile przy udzielaniu go nie wyznaczono innego terminu, w przeciągu roku, licząc od daty dokumentu pozwolenia, jeżeli w przeciągu tego terminu nie będzie podana do Władzy politycznej krajowej prośba o stanowcze pozwolenie do utworzenia samejże spółki akcyjnej. Ta ostatnia

Władza upoważniona jest zezwolić wyjątkowo z ważnych powodów na przedłużenie tego terminu, o każdym zaś takim przedłużeniu terminu winna uwiadomić Ministerstwo spraw wewnętrznych.

§. 5.

W prośbie o stanowcze pozwolenie do założenia spółki akcyjnej przedewszystkiem wyhuszczyć należy dokładnie zamierzony przez ubiegających się o koncesję program urzeczywistnienia przedsiębiornego interesu i wyjaśnić w ogóle okoliczności potrzebne do wymierzenia wysokości kapitału zakładowego a względnie akcyjnego. Jeżeli spółka ma na celu przedsiębiorstwa budownicze, które mają być zwolna wykonane, podać należy także termin, w którym przedsiębiorstwo zostanie rozpoczęte i główne okresy, w których będzie dalej prowadzone i ukończone.

Prośby
o stanowcze
pozwolenia.

Ubiegający się o koncesję obowiązani są dołączyć wszelkie dokumenty potrzebne do wyjaśnienia programu urzeczywistnienia interesów przedsiębiorstwa.

Nadto dołączyć należy do prośby projekt kontraktu spółki (statutu) w dziesięciu egzemplarzach wolnych od poprawek, tudzież przepisane stęple dla przyklepienia ich obok klauzuli wyrażającej pozwolenie, na dwóch wygotowaniach statutu. Statut powinien być ułożony jasno i wyraźnie, powinien być wolny od sprzeczności i powinien osnową swoją czynić zadość artykułowi 209 kodeksu handlowego, jakoteż innym dotyczącym postanowieniom tej ustawy i wszelkich innych istniejących ustaw i rozporządzeń a w szczególności także przepisom niniejszego regulaminu (§. 13, §§. 19 i następne).

Nadto dołączyć należy do prośby wykaz kwot subskrybowanych na kapitał akcyjny a w gotówce wnieść się mających (§. 6), jakoteż, jeżeli wnioski (apports) lub nabytki zakładowe są zamierzone, dokumenty oznaczone w §§. 8 aż do 10 niniejszego regulaminu.

§. 6.

Podając prośbę o stanowcze pozwolenie do założenia spółki akcyjnej złożyć należy także wykaz tymczasowy, w jaki sposób zapewnione jest zgromadzenie gotówki na kapitał akcyjny. W tym celu dołączyć należy piśmienne deklaracje ubiegających się o koncesję lub trzecich osób co do subskrypcyi

Subskrybowanie
kapitału
akcyjnego.

na akcje a to w pierwopisie lub wierzytelnym odpisie, tudzież listę subskrybentów, w której podać należy nazwisko, stan i miejsce zamieszkania, według okoliczności firmę i siedzibę każdego subskrybenta i ilość akcji, które subskrybował.

Każda deklaracja subskrypcyjna powinna zawierać przynajmniej postanowienia statutowe w §. 3, pod l. 1 aż do 12 oznaczone, tudzież oświadczenie przez subskrybenta podpisane, że tenże zobowiązuje się na wypadek, gdyby projektowana spółka akcyjna uzyskała koncesyę i została założona, objąć akcje subskrybowane i złożyć na nie gotówkę z wymienieniem ilości i rodzaju subskrybowanych akcji, kursu objęcia takowych, terminu i wysokości ustanowionych wkładek.

Jeżeli zarządzane zostało podpisywanie akcji drogą subskrypcyi publicznej, dołączyć należy także w pierwopisie lub wierzytelnym odpisie egzemplarze wydanych wezwań lub obwieszczeń publicznych.

§. 7.

Jeżeli według planu założenia wkładki na kapitał akcyjny wnoszone być mają nie gotówką (wnioski), albo — jeżeli zakładana spółka akcyjna objąć ma jakieś istniejące lub powstać mające zakłady, lub inne przedmioty majątku (nabytki zakładowe), postarać się należy o dostateczną jawność wszystkich stosunków mogących posłużyć do oceny tych transakcyi a to przez umieszczenie odnośnych postanowień w statucie (§. 20), w wezwań publicznych do subskrypcyi i w deklaracyach subskrypcyjnych, tudzież przez przedstawienie walnemu zgromadzeniu konstytuującemu (§. 13) dokumentów, dotyczących się owych transakcyi i przez złożenie tych dokumentów w Izbie handlowo-przemysłowej (§. 14).

§. 8.

Jeżeli projektowane są wnioski lub nabytki zakładowe, wyjaśnić należy stosunki prawne istniejące pod względem przedmiotu wkładki lub objęcia z dołączeniem dotyczących dokumentów (wyciągi z ksiąg gruntowych, ksiąg górniczych, ksiąg naftowych, rejestrów handlowych itp. nadania przywilejów i patentów, kontrakty itp.).

Nadto złożyć należy w pierwopisie lub w odpisie wierzytelnym kontrakty, jeżeli zostały już zawarte w przedmiocie nabycia przez spółkę przedmiotów majątku.

§. 9.

Co do wniosków i nabytków zakładowych ubiegający się o koncesyę podać mają dokładnie w osobnem sprawozdaniu piśmiennem przedmiot wkładki lub objęcia, osobę, od której spółka ma przedmiot nabyć, ilość akcji dać się mających za wkładkę lub sumę maksymalną wynagrodzenia za przedmiot objąć się mający, z wyszczególnieniem wszystkich ciężarów, które spółka ma wziąć na siebie, tudzież wszelkich zastrzeżeń i warunków, pod któremi wkładka lub objęcie ma przyjść do skutku. Gdyby spółka miała objąć ruchomości, których ilość nie może jeszcze być oznaczona w chwili wniesienia prośby o koncesyę, w rzezonem sprawozdaniu podać należy przynajmniej zasady, według których oznaczana będzie cena objęcia tych rzeczy.

Ubiegający się o koncesyę mają nadto wyjaśnić w swoim sprawozdaniu istotne okoliczności uzasadniające odpowiedniość ceny objęcia przedmiotów, które mają być wniesione lub objęte. Gdy przedsiębiorstwo istniejące ma przejść na spółkę, w sprawozdaniu ubiegających się o koncesyę podać należy wyniki wykonywania tego przedsiębiorstwa z dwóch ostatnich lat czynności.

Sprawozdanie podpisać mają wszyscy ubiegający się o koncesyę, tudzież osoby wnoszące dotyczącą wkładkę na kapitał akcyjny lub chcące przynieść przedmioty majątku na zakładaną spółkę.

§. 10.

Stosunki wartości wniosków lub nabytków zakładowych i szczegóły podane w tym względzie w sprawozdaniu założycieli należy wyjaśnić w dostateczny sposób (inwentarzami spadkowemi, kontraktami dawniejszego nabycia, szczegółami co do opłaty podatków itp.); ubiegający się o koncesyę mogą także poruczyć dwom osobnym rewizorom zbadanie według przepisów niniejszego paragrafu, sprawozdania założycieli. Jeżeli zaś ubiegający się o koncesyę nie wyjaśnią dostatecznie w inny sposób rzeczonych stosunków wartości i szczegółów sprawozdania założycieli, w takim razie Rząd może dla udzielenia pozwolenia, o które jest proszony, żądać w poszczególnym przypadku tego zbadania przez rewizorów.

Pod względem mianowania tych rewizorów przestrzegać należy następujących przepisów:

Każda izba handlowo-przemysłowa winna najpóźniej w przeciągu dwóch miesięcy po ogłoszeniu niniejszego rozporządzenia nadesłać Władzy politycznej krajowej listę osób, których według zdania

Sprawozdanie założycieli co do wniosków i nabytków zakładowych.

Jawność wniosków i nabytków zakładowych.

Stosunki wartości wniosków i nabytków zakładowych.

Stosunki prawne wniosków i nabytków zakładowych.

izby można użyć na rewizorów do badania projektów założenia spółek akcyjnych w myśl postanowień niniejszego rozporządzenia i corocznie najpóźniej w ciągu miesiąca lutego uwiadamiać ją o zmianach, jakieby w tej liście zaszły. Listę ułożyć należy grupami, według głównych rodzajów ważniejszych gałęzi przemysłu, grupy zaś te, jakoteż ilość biegłych, którzy w każdej grupie mają być wymienieni, oznaczyć ma Władza krajowa po wysłuchaniu izby. Izba obowiązana jest na każde żądanie Władzy krajowej tę listę uzupełnić i rozszerzyć.

Władza polityczna krajowa winna każdemu dozwolić przeglądania list przez Izby handlowo-przemysłowe wygotowanych.

Ubiegający się o koncesję wybierać mają rewizorów z list biegłych przez izby handlowo-przemysłowe do dotyczącej lub zbliżonej gałęzi przemysłu proponowanych, które u Władz politycznych krajowych są złożone, a to z reguły z pomiędzy wymienionych przez tę izbę handlowo-przemysłową, w której okręgu ma leżeć siedziba spółki powstać mającej lub przedsiębiorstwo, które spółka ma nabyć.

Zadaniem rewizorów jest w szczególności zbadanie dokładności i zupełności szczegółów zawartych w rzezonem sprawozdaniu ubiegających się o koncesję, tudzież odpowiedniości wynagrodzenia za przedmioty, które mają być wniesione lub objęte. Rewizorowie mają piśmiennie zdać sprawę z wyniku swego badania z wyluszczeniem zasad, podług których oznaczali wartość.

§. 11.

Władza polityczna krajowa winna prośby o stanowcze pozwolenie do założenia spółek akcyjnych przelażyć Ministerstwu spraw wewnętrznych jak najrychlej, mianowicie zaś z reguły najpóźniej w przeciągu dni czterech a zarazem wydać opinię o projekcie, ze względem na stosunki, które stosownie do §. 14 patentu cesarskiego z dnia 26. listopada 1852, mają być wzięte na uwagę i dołączyć umotywowany wniosek.

Jeżeli dla szczególnych powodów nie można w jakimś pojedynczym przypadku dotrzymać powyższego terminu, Władza polityczna krajowa winna przed upływem tego terminu uwiadomić Ministerstwo spraw wewnętrznych o wniesieniu prośby i powodach opóźnienia w jej przelażeniu.

§. 12.

Prośby o pozwolenia stanowcze do założenia spółki akcyjnej rozstrzyga Ministerstwo spraw wewnętrznych, w tych przypadkach, w których sprawa wchodzi w zakres działania innych Ministerstw, w porozumieniu z niemi.

Pozwolenie daje się zawsze, jeżeli plan przedsiębiorstwa czyni zadosyć wymaganiom istniejących ustaw i rozporządzeń, a mianowicie także niniejszego regulaminu, i jeżeli nie stoi na przeszkodzie żaden z powodów przytoczonych w §. 14 patentu cesarskiego z dnia 26. listopada 1852.

Jeżeli Rząd uzna za potrzebne, żeby zmieniono cały kontrakt spółki (statut) lub niektóre jego postanowienia, w takim razie, przed wygotowaniem aktu zezwolenia ubiegający się o pozwolenie nadać mają odpowiednie tym wymaganiom nowe wygotowanie statutu, w dziesięciu egzemplarzach wolnych od poprawek, celem opatrzenia ich klauzulą zezwolenia.

W razie udzielenia pozwolenia wydaje się koncesyonaryuszom dokument pozwolenia i jeden egzemplarz kontraktu spółki (statutu) opatrzony klauzulą pozwolenia. Ministerstwu spraw wewnętrznych zastrzeżone jest upoważnianie Władzy politycznej krajowej w każdym z osobna przypadku do wygotowywania w imieniu Ministerstwa dokumentów pozwolenia i opatrywania statutu klauzulą pozwolenia.

Pozwolenie daje się zawsze pod tym warunkiem, że przed zapisaniem spółki w rejestrze suma kapitału akcyjnego, która według statutu ma być przy założeniu spółki w gotówce złożona, będzie zachowywana w zupełności wniesiona i że z zachowaniem postanowień §. 13 odbędzie się walne zgromadzenie konstytuujące. Niedopełnienie jednego z tych warunków pociągnęłoby za sobą cofnięcie pozwolenia.

Udzielone pozwolenie traci moc swoją, o ile w dokumencie pozwolenia nie był wyraźnie inny termin wyznaczony, w przeciągu roku, licząc od daty dokumentu pozwolenia, jeżeli w ciągu tego terminu nie postarano się o zaciągnięcie kontraktu spółki do rejestru u właściwego sądu handlowego. Ministerstwo spraw wewnętrznych może wyjątkowo termin ten przedłużyć z ważnych powodów.

Udzielenie każdego stanowczego pozwolenia do założenia spółki akcyjnej ogłaszać będzie Ministerstwo spraw wewnętrznych w „Gazecie wiedeńskiej.“ Jeżeli siedziba projektowanej spółki akcyjnej

Pozwolenia
stanowcze.

Sprawozdanie
rewizorów.

Referat Władzy
politycznej kra-
jowej.

znajduje się nie w Dolnej Austrii, Władza polityczna krajowa ogłosić ma udzielenie pozwolenia także w dotyczącej urzędowej gazecie krajowej. W podobny sposób ogłaszane będzie także wygaśnięcie udzielonego pozwolenia po upływie terminu ustanowionego w ustępie poprzedzającym.

Przy każdym udzieleniu stanowczego pozwolenia do założenia spółki akcyjnej Rząd prześle jeden egzemplarz zatwierdzonego statutu izbie handlowo-przemysłowej, w której okręgu znajdować się ma siedziba spółki.

§. 13.

Walne
zgromadzenie
konstytuujące.

Przed zapisaniem spółki w rejestrze sądu handlowego winni koncesyonaryusze zwołać walne zgromadzenie konstytuujące subskrybentów akcji w celu uchwalenia założenia spółki akcyjnej i najpóźniej na ośm dni przedtem uwiadomić o tem władzę polityczną krajową miejsca, w której okręgu administracyjnym ma znajdować się siedziba projektowanej spółki akcyjnej i ma odbyć się walne zgromadzenie. Z szczególnych powodów można także podać rzeczono uwiadomienie do Władzy administracyjnej krajowej, za jej przyzwoleniem, w krótszym terminie przed odbyciem się walnego zgromadzenia.

W statucie spółki akcyjnej zamieścić należy postanowienia co do sposobu zwołania walnego zgromadzenia konstytuującego i jego kompletu, co do uchwalania i przewodniczenia na tem zgromadzeniu, jakoteż co do przedmiotów, których uchwalenie ma być onemuż zastrzeżone, postanowienia zaś te odpowiadać mają następującym przepisom:

Do zakresu działania walnego zgromadzenia konstytuującego należy w szczególności:

1. uchwała co do założenia spółki akcyjnej i co do ostatecznego ustalenia treści kontraktu spółki (statutu) w osnowie przez Rząd zatwierdzonej;

2. wybór członków pierwszej rady nadzorczej lub pierwszych rewizorów rachunkowych (§. 37);

3. wybór pierwszej dyrekcji, jeżeli według statutu nie ma być w inny sposób mianowana (§. 34, ustęp 6) i według okoliczności wybór członków pierwszej rady kierującej (§. 36).

Nadto na walnem zgromadzeniu konstytuującym udowodnić należy co do tej kwoty kapitału akcyjnego, która stosownie do statutu ma być zgromadzona wkładkami w gotówce — a to dokumentami w §. 6 oznaczonemi, że akcje zostały subskrybowane i złożycie potwierdzenie przez wszystkich akcyonaryuszów podpisane, że suma, która sto-

sownie do statutu ma być na te akcje wniesiona przy zakładaniu spółki, została rzeczywiście gotówką w zupełności wniesiona i że spółka akcyjna ma ją do rozporządzania. Jeżeli wkładki umieszczano u trzeciej osoby, w zakładzie bankowym lub jakimkolwiek innem miejscu, dołączyć należy w pierwopisie lub wierzetelnym odpisie także potwierdzenie tych odbiorców.

Oprócz tego złożycie należy walnemu zgromadzeniu konstytuującemu sprawozdanie założycieli, dotyczące się wniosków lub nabytków zakładowych (§. 9), jeżeli istnieją, dokumenty do osądzenia stosunków ich wartości, według okoliczności sprawozdanie rewizorów w tym względzie (§. 10), tudzież, jeśliby istniały, kontrakty dotyczące się nabycia owych części majątku lub przyjęcia przez spółkę jakichś zobowiązań szczególnych i obliczenie wydatku założenia, z którego możnaby dowiedzieć się o ciężających na spółce akcyjnej wypłatach a to szczegółowo podług ich wielkości i rodzaju, jakoteż o nazwiskach odbiorców.

Większość potrzebną do uchwalenia założenia spółki akcyjnej ustanowić należy w statucie z reguły w taki sposób, żeby reprezentowała najmniej czwartą część wszystkich subskrybentów akcji i czwartą część wszystkich akcji, które mają być emitowane. Nawet w takim razie, gdyby uzyskano większość w statucie przepisaną, założenie spółki uważane być ma za odrzucone, jeżeli stosownie do osnowy kontraktu spółki jeden lub kilku subskrybentów akcji wnoszą wkładki na kapitał akcyjny w inny sposób jak przez złożenie gotówki albo przenoszą jakieś przedmioty majątku na zakładaną spółkę akcyjną, a połowa głosów oddanych przez innych subskrybentów akcji oświadczyła się przeciw założeniu.

Jeżeli postanowienia statutu, który składa się walnemu zgromadzeniu konstytuującemu do ostatecznego uchwalenia, różnią się w punktach, które w §. 3, pod l. 1 aż do 9 są oznaczone, od tych postanowień, które służyły za podstawę do subskrybowania akcji (§. 6), albo jeżeli postanowienia w §. 3 pod l. 10 i 11 oznaczone mają być zmienne w sposób obciążający spółkę, wyrazić należy w statucie, że do ostatecznego uchwalenia postanowień kontraktu spółki przez walne zgromadzenie konstytuujące potrzebna jest jednogłośna uchwała wszystkich subskrybentów akcji na tem zgromadzeniu obecnych. Jeżeli ma być uzasadniane nieprzewidziane w deklaracji subskrybowania zobowiązanie akcyonaryuszów do świadczeń ponownych (§. 3, l. 12), udowodnić należy przyzwolenie wszystkich subskrybentów akcji.

Uchwały walnego zgromadzenia konstytuującego powinny być notaryalnie lub sądownie poświad-

czone; do dokumentu o walnem zgromadzeniu konstytuującym dołączyć należy w pierwopisie lub wierzytelnym odpisie także dokumenty w ustępie 4 i 5 paragrafu niniejszego wzmiankowane.

§. 14.

Koncesjonaryszce złożycy mają Władzy krajowej politycznej, w której okręgu znajduje się siedziba zakładanej spółki, wierzytelne wygotowanie aktu konstytuującego walnego zgromadzenia i dowody w §. 13. ustęp 4 i 5 w odpisach uwierzytelnionych.

Władza nadzorcza rządowa, przyjąwszy to wygotowanie do wiadomości, złoży je razem z załącznikami w Izbie handlowo-przemysłowej, w której okręgu leży siedziba spółki, ażeby każdy mógł je tam przeglądać.

Izba handlowo-przemysłowa winna zachowywać należycie i utrzymywać w ewidencji te akta założenia, jak również akta dotyczące się podwyższenia kapitału akcyjnego spółek akcyjnych, zakomunikowane onejże stosownie do §. 16, ustęp ostatni i §. 17, ustęp ostatni, a zarazem statuty dotyczących spółek (§. 12, ustęp ostatni i §. 15, ustęp 4) i ma każdemu dozwolić ich przeglądania.

§. 15.

Wszelka zmiana kontraktu (statutu) spółki akcyjnej podlega zatwierdzeniu Rządu stosownie do przepisów §. 21 patentu cesarskiego z dnia 26. listopada 1852 i artykułu 214 kodeksu handlowego.

Pro-by spółek akcyjnych o zezwolenie na zmianę statutu, powinny być podpisane według postanowień statutowych i podawać je należy z reguły do tej Władzy politycznej krajowej, w której okręgu administracyjnym znajduje się siedziba spółki. W nagłych przypadkach można prośbę taką podać wprost do Ministerstwa spraw wewnętrznych.

Do prośb tego rodzaju dołączyć należy w szczególności następujące dokumenty:

1. wygotowanie poświadczenia sądowego lub notaryalnego, że walne zgromadzenie akcjonaryszów uchwalilo dotyczącą zmianę kontraktu spółki z dołączeniem dowodów, że to walne zgromadzenie było zwołane według przepisów statutowych i było kompletne, tudzież z udowodnieniem, że uchwała walnego zgromadzenia zapadła przepisana w statucie większością głosów, a względnie z dopełnieniem

wszelkich innych wymogów ustawowych lub statutowych;

2. zestawienie porównawcze projektowanych zmienionych postanowień statutowych i dotychczasowej osnowy tych postanowień w trzech egzemplarzach;

3. wolne od poprawek wygotowanie dodatku do statutu zawierającego zmienione postanowienia lub wolne od poprawek nowe wygotowanie statutu w dziesięciu egzemplarzach z dołączeniem przepisanych stępli do przyklepnięcia na klauzuli pozwolenia w dwóch wygotowaniach. Jeżeli zmienione postanowienia mają być umieszczone w dodatku do obowiązującego statutu, dołączyć należy także oryginalny egzemplarz statutu razem z dodatkami, jeżeli są już zatwierdzone.

W postępowaniu z prośbami o zatwierdzenie zmian statutu stosują się odpowiednio postanowienia §. 11 i §. 12, ustęp 1 aż do 7 i 8.

Jeżeli Rząd uznaje za potrzebne, żeby zmieniono osnowę poszczególnych postanowień nowego statutu, udowodnić należy, że walne zgromadzenie uchwalilo na nowo osnowę odpowiednio zmienioną, jeżeli już tamto walne zgromadzenie, które uchwalilo zmianę statutu, nie upoważniło zarządu lub innego organu spółki do poczynienia zmian tego rodzaju.

Udzielone pozwolenie traci moc swoją, o ile w dokumencie pozwolenia nie ustanowiono wyraźnie innego terminu, w przeciągu sześciu miesięcy licząc od daty dokumentu pozwolenia, jeżeli w przeciągu tego terminu nie postarano się o zaciągnięcie zatwierdzonej zmiany kontraktu spółki do rejestru u właściwego sądu handlowego. Ministerstwo spraw wewnętrznych może termin ten wyjątkowo przedłużyć z ważnych powodów.

§. 16.

Do zwiększenia kapitału akcyjnego spółki potrzebna jest zawsze zmiana kontraktu spółki (artykuł 209, l. 4 i artykuł 214 kodeksu handlowego), przeto przed skutecznieniem każdego takiego zwiększenia postarać się należy o pozwolenie rządowe, jeżeli udzielenie tego pozwolenia nie jest już w statucie wyrzeczone.

W prośbie o pozwolenie na zwiększenie kapitału akcyjnego udowodnić należy, że zwiększenie to uchwalone zostało sposobem w statucie przepisany. a nadto wyjaśnić należy w ogóle okoliczności, dla których zwiększenie kapitału zakładowego spółki

Jawność aktów założenia.

Przekształcanie spółek akcyjnych. Zmiana kontraktu spółki (statutu).

Zwiększenie kapitału akcyjnego.

o sumę zamierzoną, jest odpowiednie i wyluszczyć projektowane sposoby zbycia akcji nowo emitować się mających i wnoszenia na nie gotówki. Zarazem złożyć należy bilans spółki za ostatni rok czynności.

Przy emitowaniu nowych akcji zachować należy przepisy ustawowe i statutowe, tudzież postanowienia niniejszego regulaminu, a jeżeli Rząd udzielając pozwolenia przepisał szczególne warunki, takowych dopełnić.

O każdej zatwierdzonej uchwale spółki, której przedmiotem jest zwiększenie kapitału akcyjnego, uwiadomić należy właściwy sąd handlowy dla zapisania w rejestrze.

Gdy zwiększenie kapitału przyjdzie do skutku, spółka postarać się ma o zmianę osnowy postanowień statutu dotyczących się kapitału akcyjnego stosownie do §. 24. niniejszego regulaminu.

Do prośby o zatwierdzenie rządowe zmienionej osnowy statutu (§. 15), jeżeli kapitał akcyjny zwiększony został zapomocą nowej emisji akcji, na które wniesiono gotówkę, dołączyć należy następujące dokumenty:

1. Listę subskrybentów akcji (§. 6, ustęp 1);

2. deklaracje subskrypcyjne subskrybentów akcji; w nich podać należy dzień, w którym spółka wydała uchwałę co do zwiększenia kapitału akcyjnego, ilość i rodzaj akcji, które każdy w szczególności subskrybent objął, kurs i chwilę objęcia akcji, tudzież kwoty ustanowionych wkładek;

3. deklarację podpisaną przez wszystkich członków zarządu spółki, w której ma być potwierdzone, że subskrybenci akcji zapłacili spółce gotówką ogólną sumę wkładek, która ma być wniesiona na akcje nowo emitowane. Jeżeli wkładki na kapitał akcyjny umieszczono u trzeciej osoby, w zakładzie bankowym lub w jakimkolwiek innym miejscu, dołączyć należy potwierdzenie tych odbiorców.

Dowody powyższe co do subskrybowania akcji nowo emitowanych i wniesienia na nie gotówki, złoży Władza nadzorcza rządowa jednocześnie z zatwierdzeniem zmienionej osnowy statutu u dotyczącej izby handlowo-przemysłowej (§. 14), ażeby każdy mógł je tam przeglądać.

§. 17.

Jeżeli przy emitowaniu nowych akcji wkładki na takowe mają być wnoszone nie gotówką lecz

w inny sposób, w takim razie do prośby o pozwolenie na zwiększenie kapitału akcyjnego, a względnie o potrzebną z tego powodu zmianę kontraktu spółki dołączyć należy oprócz dowodów w §. 15, l. 1 aż do 3 oznaczonych następujące dokumenty w wierzysłnych odpisach:

1. dowody oznaczone w §. 8, ustęp 1;

2. kontrakty dotyczące się objęcia wkładek przez spółkę;

3. sprawozdanie odpowiednie przepisom §. 9, ustęp 1 i 2, które powinno być podpisane przez osoby chcące wnosić wkładki, tudzież przez wszystkich członków zarządu, jeżeli zaś istnieje rada nadzorcza, także przez radę nadzorczą;

4. dokumenty wyjaśniające stosunki wartości wniosków. Pod względem wyjaśnienia tych stosunków wartości stosują się odpowiednio przepisy §. 10.

Odpis lub odcisk sprawozdania pod l. 3 wzmiankowanego wydać należy na żądanie każdemu akcyonaryuszowi najpóźniej na trzy dni przed dniem walnego zgromadzenia mającego wydać ostateczną uchwałę co do objęcia wniosków.

Jednocześnie z pozwoleniem na zmianę statutów tyczącą się wkładania wniosków, Władza nadzorcza rządowa złoży w właściwej izbie han fowo-przemysłowej (§. 14) dowody pod l. 2 aż do 4 wzmiankowane, aby każdy mógł je tam przeglądać.

§. 18.

Częściowe spłacanie akcyonaryuszom kapitału zakładowego, może nastąpić tylko na uchwałę walnego zgromadzenia; uchwała ta, żeby stała się ważną, potrzebuje zatwierdzenia rządu (artykuł 248, ustęp 1 kodeksu handlowego), które udzielane będzie stosownie do następujących przepisów:

Podając prośbę o zatwierdzenie redukcji kapitału akcyjnego, potrzeba przedewszystkiem udowodnić, że dotycząca uchwała walnego zgromadzenia przyszła do skutku w sposób statutem przepisany (§. 15, l. 1). Następnie wyjaśnić należy okoliczności wymagające redukcji kapitału akcyjnego, tudzież stosunki finansowe spółki z dołączeniem ostatniego bilansu spółki i wyłożyć zamierzone sposoby redukcji kapitału akcyjnego.

Zatwierdzona uchwała co do redukcji kapitału akcyjnego może być wykonana tylko z zachowaniem tych samych postanowień ustawowych, które obo-

wiązują pod względem rozdzielenia majątku spółki w razie rozwiązania spółki (artykuł 248, ustęp 2 kodeksu handlowego).

Gdy redukcja kapitału akcyjnego zostanie dokonana, spółka postarać się winna o zmianę osnowy postanowień statutowych dotyczących się kapitału akcyjnego. Do prośby o zatwierdzenie rządowe zmienionego tekstu statutu (§. 15) dołączyć należy następujące dowody:

1. potwierdzenie sądu handlowego, że oznajmiono uchwałę dotyczącą się redukcji kapitału akcyjnego celem wpisania jej do rejestru handlowego (artykuł 243 kodeksu handlowego);

2. dowód, że zamierzona redukcja była trzykrotnie w pewnych odstępach ogłoszona w dziennikach publicznych, w których spółka zwykła umieszczać swoje obwieszczenia i że w obwieszczeniach tych wierzyciele byli wezwani, żeby się do spółki zgłosili (artykuł 243 kodeksu handlowego);

3. oświadczenie podpisane przez wszystkich członków zarządu spółki, potwierdzające, że redukcja kapitału akcyjnego dokonana została z zachowaniem przepisów ustawowych, a w szczególności z dotrzymaniem ustawowego trzechmiesięcznego terminu, licząc od dnia trzeciego ogłoszenia w dziennikach publicznych.

Przepisy powyższe co do częściowej spłaty kapitału akcyjnego, stosują się odpowiednio do wszelkiej redukcji statutowej sumy imiennej kapitału akcyjnego, czy takowa ma być dokonana przez zaniechanie emitowania wszystkich akcji, które stosownie do statutu powinny być w obieg puszczane, czy przez nabywanie przez spółkę własnych akcji, wyjąwszy przypadek postępowego wykupu akcji (§. 33), czy też przez odstępowanie sumy imiennej akcji na stratę lub przez uwolnienie akcji, na które nie wniesiono jeszcze całego kapitału, od niezapłaconych wkładek statutowych.

Rozdział drugi.

O urządzeniu się spółek akcyjnych.

§. 19.

W statucie wymienić należy po nazwisku osoby, którym udzielone zostało pozwolenie do założenia spółki akcyjnej.

Założyciele.

(Polnisch.)

Jeżeli według planu założenia spółka ma przy zawieraniu się zapewnić niektórym akcyonaryuszom lub innym osobom szczególne korzyści, rodzaj i rozmiar tych korzyści podać należy w statucie z wymienieniem osób.

Prawa założycieli.

§ 20.

Jeżeli na kapitał akcyjny czy to przy zakładaniu spółki (§. 7), czy przy nowej emisji akcji (§. 17) mają być wkładane wnioski, w statucie oznaczyć należy przedmiot wkładki, osobę włożyciela, sumę w akcyach dać się mającą za wkładkę i wszelkie inne wynagrodzenie jakie za nią ma być dane.

Wnioski.

Podobnie, jeżeli przy zakładaniu spółki projektowane są nabytki zakładowe (§. 7), oznaczyć należy w statucie przedmiot objęcia, osobę, od której spółka przedmiot obejmuje i sumę maksymalną wynagrodzenia dać się mającego za przedmiot, który będzie objęty, z wymienieniem wszystkich ciężarów, które spółka ma wziąć na siebie, a to także wtedy, gdy przedmiot nie ma być do spółki wniesiony w formie wkładki na kapitał akcyjny. Jeżeli zaś zakładana spółka ma objąć ruchomości, których ilość nie da się oznaczyć w chwili uchwalania statutu, w statucie ustanowić należy przynajmniej zasady, według których cena objęcia będzie oznaczona.

Nabytki zakładowe.

Rzeczne postanowienia statutowe można w późniejszym okresie podawać w formie zarysu historycznego, nigdy jednak nie wolno wyrzucić ich całkiem ze statutu.

§. 21.

Firma spółki akcyjnej powinna odpowiadać przepisom kodeksu handlowego (artykuł 18 i następane).

Firma.

Jeżeli do firmy spółki akcyjnej ma być wzięta dotychczasowa firma posiadacza przedsiębiorstwa handlowego przez tę spółkę nabytego, wykazać należy, że dotychczasowy posiadacz przedsiębiorstwa pozwala używać nadal dawnej firmy.

Jeżeli oprócz członków zarządu także urzędnicy spółki są upoważnieni do podpisywania firmy, wyrazić potrzeba w statucie, że osoby nie należące do zarządu winny przy podpisywaniu firmy dodawać do swego podpisu znak oznaczający prokurę.

W statucie ustanowić należy formy legitymacyi członków zarządu i urzędników spółki.

§. 22.

Siedziba.

W statucie wymienione być powinno jako siedziba spółki miejsce szczególne leżące w obrębie królestw i krajów w Radzie państwa reprezentowanych. Zmiana siedziby spółki może nastąpić tylko na podstawie poprzedniej zmiany statutu. Miejsce wymienione w statucie, jako siedziba spółki powinno być oraz siedzibą jej zakładu handlowego (artykuł 19 i 210, l. 2 kodeksu handlowego).

§. 23.

Zakres działania.

Przedmiot przedsiębiorstwa w statucie ustanowiony określa projektowany zakres działania spółki. Jednakże pod względem wykonywania interesów, spółka akcyjna podlega przepisom ogólnym dla tych interesów wydanym. Jeżeli więc spółka zamierza wykonywać przedsiębiorstwa, do których potrzebne jest osobne uprawnienie lub pozwolenie rządowe, obowiązana jest według istniejących przepisów wystarać się o to uprawnienie, a względnie pozwolenie.

Obligacye.

W szczególności potrzebne jest takie pozwolenie rządowe do zaciągnięcia pożyczki zapomocą emisji udziałowych zapisów długu (obligacyi udziałowych). Pozwolenie to udziela Ministerstwo skarbu w porozumieniu z Ministerstwami zawodowo interesowanymi.

Uprawnienie spółki do emisji udziałowych zapisów długu wyrazić należy w statucie; jednakże dotyczące postanowienia można zamieścić w statucie dopiero wtedy, gdy w poszczególnym przypadku zostanie uzyskane pozwolenie rządowe do zaciągnięcia dotyczącej pożyczki w obligacyach.

§. 24.

Kapitał akcyjny.

Kapitał akcyjny ustanowić należy w statucie w wysokości odpowiedniej potrzebom interesów przedsiębiorstwa spółki.

W statucie podawać należy zawsze wysokość kapitału akcyjnego według stanu akcji rzeczywiście emitowanych, przylaczając ilość i sumę imienną akcji każdego rodzaju, jeżeli jest więcej rodzajów akcji, tudzież sumę wkładek na akcje wniesionych i w zarysie historycznym wyjaśnić zmiany, które w rozmiarze kapitału akcyjnego, rodzaju, ilości i sumie imiennej akcji zaszły od czasu istnienia akcji spółki.

§. 25.

Statut zawierać ma postanowienia w tym względzie, czy akcje (udziały akcyjne) opiewają na posiadacza czy na imię, lub czy mogą być emitowane oba rodzaje akcji (udziałów akcyjnych). W tym ostatnim przypadku, jeżeli ilość akcji (udziałów akcyjnych) jednego lub drugiego rodzaju ma być oznaczona, tudzież, jeżeli ich przemiana ma być dozwolona, statut powinien zawierać odpowiednie postanowienia.

Rodzaj akcji (udziałów akcyjnych).

Jeżeli akcje (udziały akcyjne) opiewają na imię, przewidzieć należy w statucie utrzymywanie książki akcyjnej ze względem na dotyczące przepisy ustawowe (artykuł 223, a względnie 182 i 183 kodeksu handlowego).

Jeżeli stosownie do osnowy statutu akcje (udziały akcyjne) opiewające na imię, mogą być przenoszone tylko za zezwoleniem spółki, wyrazić należy w statucie, czy uprawniono zarząd spółki, żeby ona sama to zezwolenie udzielała, czyli też zarząd obowiązany jest udawać się w tym względzie po decyzję do innego organu spółki (do rady nadzorczej, rady kierującej, walnego zgromadzenia).

Emisya udziałów akcyjnych może być tylko wyjątkowo dozwolona z szczególnych powodów. Bądź co bądź dopuszczalna jest tylko wtedy, jeżeli i o ile udziały akcyjne są wyraźnie w statucie przewidziane, w którym to razie ilość udziałów akcyjnych, a względnie akcji na udziały rozłożonych powinna być w statucie cyfrowo oznaczona.

Akcje i udziały akcyjne przez spółkę emitowane są niepodzielne (artykuł 207, ustęp 3 kodeksu handlowego).

§. 26.

Jeżeli spółka akcyjna emituje rozmaite rodzaje akcji, w statucie określić należy dokładnie osobne prawa poszczególnym rodzajom służące, mianowicie zaś pod względem rozdziału czystego zysku lub majątku spółki.

Akcyje rozmaitych rodzajów.

Jeżeli zamierzono emitować akcje, którym ma służyć prawo pierwszeństwa do czystego zysku przed innymi akcjami spółki (akcje pierwszeństwa), przestrzegać należy z reguły następujących prawideł:

1. Akcje pierwszeństwa nie mogą wynosić więcej jak dwie trzecie części całego kapitału akcyjnego.

2. Dywidenda pierwszeństwa przyznana akcyom pierwszeństwa przed innymi akciami nie może wynosić więcej, jak pięć procentów sumy imiennej akcji pierwszeństwa.

3. Jeżeli kwoty niezapłacone dywidendy pierwszeństwa, która w poprzednich latach czynności całkiem lub po części nie przyszła do skutku, mają być zapłacone z czystego zysku późniejszych lat czynności, w statucie oznaczyć należy największą ilość lat czynności, na które taka późniejsza wypłata dywidendy rozciągać się może, mianowicie obejmować ma takowa najwięcej pięć ostatnich lat czynności.

§. 27.

Suma imienna emitowanych akcji lub udziałów akcyjnych wynosić powinna z reguły najmniej 200 koron.

Spółki do pomniejszych przedsiębiorstw lokalnego znaczenia mogą wyjątkowo emitować akcje lub udziały akcyjne na imię opiewające z mniejszą sumą imienną, która jednak nie może wynosić mniej jak 100 koron.

Jeżeli suma imienna akcji, z powodu częściowej spłaty kapitału akcyjnego, odstępowania akcji na stratę lub uwolnienia akcji nie zupełnie pokrytych od dalszych wkładek, spadnie poniżej granic minimalnych na wstępie ustanowionych, nastąpić ma łączenie akcji w listy z sumą imienną odpowiednią przepisom powyższym a to z reguły jednocześnie z redukcją sumy imiennej dawnych akcji. Łączenie takie winna spółka zarządzić w każdym razie przed emisją nowych akcji.

§. 28.

Sposób wnoszenia gotówki na akcje przepisać należy w statucie przestrzegając następujących prawideł:

Na akcje, które spółka ma emitować, wnosić należy z reguły gotówkę.

Wkładka na kapitał akcyjny uiszczana nie gotówką lecz w inny sposób, dopuszczalna jest tylko o tyle, o ile to w statucie wyraźnie jest przewidziane (§. 20, ustęp 1).

Emitowanie akcji poniżej sumy imiennej jest niedopuszczalne.

Akcyje pokryć należy wkładkami w zupełności z reguły przed założeniem spółki, a względnie przed emisją akcji.

Emisja akcji bez zupełnego pokrycia, może być tylko wyjątkowo dozwolona w takim razie,

jeżeli ten sposób zgromadzenia kapitału zakładowego dla szczególnych powodów ze względu na przedmiot przedsiębiorstwa spółki i właściwość wykonywania czynności okazuje się odpowiednim.

Akcyje, na które wkładki wnoszone są w inny sposób a nie gotówką, mogą w ogóle być emitowane tylko jako akcyje stosownie do wartości zupełnie pokryte.

Jeżeli akcyje nie są w zupełności pokryte, pierwsza wkładka na każdą akcję wynosić ma z reguły najmniej 40 procentów sumy imiennej akcji. Wkładki stanowiące mniejszą część sumy imiennej akcji, lecz nie poniżej 25 procentów onejże, mogą być w pojedynczych przypadkach dozwolone ze względu na szczególną właściwość wykonywania przedsiębiorstwa spółki.

Pierwsza wkładka na każdą akcję powinna nadto wynosić z reguły najmniej 200 koron. W mniejszych przedsiębiorstwach lokalnego znaczenia, których akcyje opiewają na imię i tylko za zezwoleniem spółki mogą być przenoszone, wolno wyjątkowo ustanowić pierwszą wkładkę na akcję w kwocie mniejszej jak 200 koron ale nie mniejszej jak 50 koron.

Jeżeli cena emisyjna akcji jest wyższa od ich sumy imiennej, w takim razie z pierwszą wkładką na akcje wniesić należy także nadwyżkę.

Zamiast akcji na posiadacza nie w zupełności pokrytych wydawać należy kwity tymczasowe, w których podana być ma kwota uiszczonych wkładek. Kwity tymczasowe powinny z reguły opiewać na imię. Dopiero po wniesieniu całej gotówki na akcje można kwity tymczasowe wymieniać za listy akcyjne opiewające na posiadacza. Do kwitów tymczasowych stosują się analogicznie postanowienia §. 29, dotyczące się listów akcyjnych. Jeżeli na akcje opiewające na imię, nie pokryte w zupełności wkładkami, nie wydaje się kwitów tymczasowych, lecz od razu listy akcyjne, zapisać należy w tych listach akcyjnych kwotę uiszczonych wkładek.

§. 29.

Formularz akcji (udziałów akcyjnych), które mają być emitowane, podlega zatwierdzeniu Rządu i ma być do statutu dołączony.

Akcyje (udziały akcyjne) podpisane być powinny przez spółkę w taki sposób, jak się podpisuje firmę, jednakże podpisywanie akcji może być nadto w statucie uczynione zawisłemi od zachowania szczególnych postanowień. W statucie może być postanowione, że do podpisania firmy na akcyjach

Kwota imienna akcji (appoints).

Wnoszenie gotówki na akcje.

Formularz akcji.

(udziałach akcyjnych) dostateczne jest wykonanie podpisów nazwisk drogą mechanicznego powielenia.

W tekście akcyi (udziałów akcyjnych) powinny być oznaczone prawa akcyonaryusza (według ilości z powołaniem się na odnośne postanowienia statutu). W szczególności tekst akcyi lub udziałów akcyjnych zawierać ma nadto:

1. jeżeli podpisywanie listów akcyjnych uczynione jest w statucie zawisłem od zachowania postanowień szczególnych, te postanowienia;

2. jeżeli do przeniesienia na kogo innego akcyi na imię opiekujących statut wymaga zezwolenia spółki, przepisany w statucie warunek takiego przeniesienia;

3. jeżeli akcyonaryusze zobowiązują się do świadczeń ponownych ponad wkładkę kapitałową w kontrakcie spółki ustanowioną, postanowienia co do tego zobowiązania się i rozmiar świadczeń (§. 30);

4. jeżeli mają być emitowane rozmaite rodzaje akcyi (udziałów akcyjnych), wyszczególnienie tych rozmaitych rodzajów akcyi, które spółka emitowała, tudzież oznaczenie rodzaju, do którego dotycząca akcyja należy.

§. 30.

Jeżeli akcyonaryusze zobowiązują się do świadczeń ponownych nie pieniężnych, oprócz wkładek kapitałowych w kontrakcie spółki ustanowionych, wyrazić należy w statucie rodzaj i rozmiar tych zobowiązań, tudzież kary konwencyonalne, gdyby ustanowione były na wypadek niedopełnienia. Postanowienia statutowe tego rodzaju dopuszczalne są tylko wyjątkowo, mianowicie w statutach przedsiębiorstw przemysłowych rolniczych, jeżeli i o ile wykonywanie przedsiębiorstwa spółki zależy od wzięcia na siebie przez akcyonaryuszów zobowiązań tego rodzaju. W każdym takim przypadku akcyje opiekować mają na imię i w statucie postanowić należy, że tylko za zezwoleniem spółki można je przenosić.

Postanowienie statutowe, mocą którego wyrażone być ma zobowiązanie akcyonaryuszów do powyższych świadczeń ponownych, dotychczas w kontrakcie spółki nie przewidziane, może być umieszczone w statucie tylko za zezwoleniem wszystkich akcyonaryuszów.

§. 31.

Jeżeli spółka posiada akcyje nie zupełnie wkładkami pokryte, emisya nowych akcyi może nastąpić

dopiero po wniesieniu całej gotówki na akcyje dawniejszych emisji.

Na wypadek zwiększenia kapitału akcyjnego przez zbycie nowych akcyi zastrzedz należy w statucie walnemu zgromadzeniu wydanie uchwały co do sposobów zbycia akcyi emitować się mających a w szczególności co do kursu, po którym mają być pozbyte.

Zarazem wyrazić należy w statucie, że kurs ten nie może być ustanowiony poniżej *pari* (§. 28. ustęp 4), powinien zaś być zawsze taki, żeby dochód osiągnąć się mający zapomocą nowej emisji akcyi, dostał się spółce akcyjnej ile możności nie uszczuplony.

Z ograniczeniami zawartymi w postanowieniach powyższych może być akcyonaryuszom już w statucie nadane prawo pierwszeństwa do nabycia akcyi nowo emitować się mających. Na rzecz innych osób prócz każdorazowych akcyonaryuszów nie można zastrzegać w statucie prawa do nabycia nowej emisji.

Prawo pierwszeństwa akcyonaryuszów.

§. 32.

Nabywanie odpłatne własnych akcyi lub udziałów akcyjnych (kwitów tymczasowych) przez spółkę akcyjną dozwolone jest tylko w następujących przypadkach:

Nabywanie własnych akcyi.

1. gdy i o ile nabywanie takie dzieje się w celu redukcji kapitału akcyjnego (§. 18) z zachowaniem przepisów ustawowych;

2. gdy i o ile czyni się to w wykonaniu przewidzianego w statucie wykupu akcyi z czystego zysku (§. 33);

3. gdy i o ile skutecznia się to drogą egzekucji dla ściągnięcia własnych wierzytelności spółki.

W przypadku pod l. 3 wzmiankowanym, jakoteż, jeżeli akcyonaryusz przez zaniedbanie wniesienia w czasie właściwym przypadającej sumy na rzecz spółki utraci prawa swoje z subskrybowania akcyi i uiszczenia wkładek częściowych (artykuł 220 kodeksu handlowego), albo, jeżeli z innych przyczyn spółka własne akcyje lub udziały akcyjne (kwity tymczasowe) nie odpłatnie nabywa, nabyte akcyje lub udziały akcyjne (kwity tymczasowe) powinny być z jak największym pośpiechem dalej pozbyte, lub, jeżeli to jest niemożliwe, powinna być skutecznie odpowiednia redukcya kapitału akcyjnego (§. 18) z zachowaniem przepisów ustawowych.

Nabytki i sprzedaże w ciągu roku skutecznie, wykazać należy w sprawozdaniu rocznem.

Zobowiązanie się akcyonaryuszów do świadczeń ponownych.

Nowa emisya akcyi.

§. 33.

Postępowy
wykup akcji.

W statucie może być wyjątkowo przepisany postępowy wykup akcji po cenie imiennej, jeżeli łączna majątku należącego do spółki musi być sposobem naturalnym całym lub po większej części zużyta, lub jeżeli majątek spółki składa się z praw czasowo ograniczonych.

Sposoby takiego wykupu należy w statucie ściśle ustanowić z zachowaniem pod tym względem w szczególności następujących przepisów:

1. Na wykup akcji można używać tylko czystego zysku, jaki według bilansu rocznego jest do rozporządzenia.

2. Taki postępowy wykup akcji odbywać się ma z reguły drogą losowania. Rozmiar, w jakim akcje mają być wykupowane, ustanowić należy w samymże statucie lub w osobnym planie wykupu, który podlega zatwierdzeniu Rządu. Lecz w statucie może być także postanowione, że spółka drogą wykupu z wolnej ręki wycofuje z obiegu ilość akcji odpowiednią każdorazowej programowej kwocie amortyzacyjnej, o ile czysty zysk roczny na to wystarcza i jeżeli można te akcje dostać poniżej wartości imiennej. Akcje, w ten sposób nabyte, należy niszczyć.

3. Za akcje wykupione drogą losowania mogą być ich posiadaczom wydawane dowody uczestnictwa. Tym dowodom uczestnictwa, zajmującym miejsce akcji wylosowanych, przyznać należy w statucie wyraźnie prawa akcji, jednakże z tem zastrzeżeniem, że część czystego zysku rocznego, w statucie oznaczyć się mająca, przeznaczana będzie najprzód na wypłatę dywidend od akcji nie wylosowanych i że na wypadek rozwiązania spółki akcyom, jeszcze nie wylosowanym nadane będzie na sumie, jaką likwidacya przyniesie, prawo pierwszeństwa w wysokości sumy imiennej akcji. W tekście dowodów uczestnictwa, które opiekować mają albo na imię albo na posiadacza, prawa służące ich posiadaczom powinny być jasno wyrażone. Zresztą do formularza dowodów uczestnictwa stosują się analogicznie postanowienia §. 29.

Fundusz
umorzenia akcji.

Zamiast postępowego wykupu akcji może także w statucie być przewidziane gromadzenie kapitału na umorzenie akcji, uposażanego z czystego zysku rocznego. Gdy w danym czasie fundusz zostanie rzeczywiście użyty na umorzenie akcji, zachować należy przepisy dotyczące się redukcji kapitału akcyjnego (§. 18).

§. 34.

Zarząd.

W statucie oznaczyć należy wyraźnie organ spółki, mający objąć czynności zarządu w myśl artykułu 227 i następnych kodeksu handlowego.

Członkami zarządu mianować można tylko osoby własnowolne.

Przy mianowaniu zarządu uwzględniać należy ile możności osoby, które z zawodu kierują bezpośrednio wykonywaniem przedsiębiorstwa spółki.

Bądź co bądź nadać należy zarządowi w statucie taki wpływ na wewnętrzne zawiadywanie czynnościami, ażeby się zgadzał z jego ustawowem upoważnieniem reprezentowania spółki na zewnątrz. W szczególności upoważnić należy zarząd w statucie do decydowania i wydawania zarządzeń we wszystkich sprawach, które przepisami kodeksu handlowego lub statutu nie są walnemu zgromadzeniu do uchwalania zastrzeżone lub osobnymi postanowieniami statutowemi innym organom spółki przydzielone.

Jeżeli zarząd składa się z kilku członków, zamieścić należy w statucie także postanowienia co do sposobu uchwalania w zarządzie.

Członkowie zarządu powinni być mianowani peryodycznie z reguły albo bezpośrednio przez walne zgromadzenie akcyonaryuszów albo przez inny organ spółki postanowieniami statutu do tego powołany, którego członkowie zostali wybrani przez walne zgromadzenie akcyonaryuszów. W statucie można jednak postanowić także, że członków pierwszego zarządu zamianują założyciele spółki.

Przepisany w statucie okres urzędowania każdego członka zarządu powinien tam być ustanowiony na lat najwięcej pięć, w statucie jednak może być przewidziana dopuszczalność ponownego wyboru tego samego członka po upływie przepisanego w statucie okresu urzędowania. W statucie postanowić należy, że okres urzędowania członków zarządu kończy się razem z walnem zgromadzeniem, mającem wydać uchwałę co do ostatniego bilansu rocznego, przy którego zestawieniu ci członkowie zarządu pełnili urzędowanie.

Dla zapobieżenia, żeby ilość członków zarządu nie zmniejszyła się poniżej ilości minimalnej potrzebnej według statutu do wydawania uchwał i do reprezentacji, postanowić należy w statucie, że miejsca opróżnione będą niezwłocznie na nowo obsadzone. Zarazem można postanowić w statucie,

że miejsce opróżnione przez wystąpienie członka zarządu przed upływem okresu urzędowania obsadzone będzie tymczasowo, aż do stanowczego wyboru dopełniającego, drogą kooptacji przez innych członków zarządu.

Jeżeli do zarządu należy większa ilość osób, można w statucie postanowić, żeby zarząd wybierał z grona swoich członków komitet wykonawczy do bezpośredniego kierowania czynnościami a to z takim zakresem działania, jaki mu zarząd w udzielonym pełnomocnictwie wyznaczy.

Postanowienia statutowe co do zakresu działania komitetu wykonawczego i wszelkich innych pełnomocników dopuszczalne są tylko o tyle, o ile nie sprzeciwiają się przepisom artykułu 231, ustęp 2 a względnie 234 kodeksu handlowego.

§. 35.

W statucie postanowić należy, że członkom zarządu nie wolno bez zezwolenia spółki rozpocząć na własny lub na cudzy rachunek przemysłu tego samego rodzaju co przedsiębiorstwo spółki, ani też wstępować do przedsiębiorstwa tego samego rodzaju jako wspólnik osobiście odpowiedzialny, ani też przyjmować w innej spółce akcyjnej tego samego rodzaju urząd członka zarządu, rady nadzorczej lub rady kierującej a zarazem postanowić należy w statucie, który organ spółki (zarząd, rada kierująca, rada nadzorcza, walne zgromadzenie) upoważniona jest do udzielania tego zezwolenia.

Do czynności prawnych pomiędzy spółką a członkiem zarządu zastrzedz należy w statucie niezawisłe od przepisów artykułu 231, ustęp 2 kodeksu handlowego, zezwolenie rady kierującej, rady nadzorczej lub walnego zgromadzenia.

§. 36.

W statucie może być przewidziane ustanowienie obok zarządu osobnego organu spółki — rady kierującej — której, niezawisłe od przepisów artykułu 231, ustęp 2 kodeksu handlowego, może statut poruczyć decydowanie w poszczególnych ważnych sprawach nie należących do zakresu działania walnego zgromadzenia a względnie bez której przyzwolenia zarząd nie może poszczególnych spraw załatwiać. W przypadku takim statut zawierając powinien ściśle postanowienia co do poszczególnych spraw do zakresu działania rady kierującej zaliczonych, jakoteż co do składu rady kierującej i sposobu uchwalania na jej zebraniach. W statucie może

także być poruczone radzie kierującej mianowanie zarządu, o ile członków rady kierującej wybiera co lat najwięcej pięć walne zgromadzenie akcyonaryuszów a względnie po raz pierwszy konstytuujące walne zgromadzenie subskrybentów akcji.

§. 37.

W statucie każdej spółki akcyjnej przewidzieć należy ustanowienie organu do sprawdzania rachunków rocznych spółki, pod tym zaś względem przestrzegać należy następujących prawideł:

Jeżeli ustanawia się radę nadzorczą, w każdym razie nadać jej należy zakres działania przewidziany w artykule 225 kodeksu handlowego. Nadto może być w statucie postanowione, że niezawisłe od przepisów artykułu 231, ustęp 2 kodeksu handlowego, potrzebne jest przyzwolenie rady nadzorczej do pewnych interesów, które w statucie winny być oznaczone. Nakoniec może być w statucie poruczone radzie nadzorczej mianowanie zarządu. Rada nadzorcza składać się powinna najmniej z trzech członków.

Jeżeli w spółce niema rady nadzorczej, mianować należy rewizorów rachunkowych, którzyby na podstawie przejrzenia ksiąg spółki sprawdzali rachunki roczne i bilanse i corocznie zdawali z nich sprawę walnemu zgromadzeniu akcyonaryuszów. Ustanawiać należy najmniej dwóch rewizorów rachunkowych.

Wybór członków rady nadzorczej lub rewizorów rachunkowych zastrzedz należy przy zakładaniu spółki konstytuującemu walnemu zgromadzeniu subskrybentów akcji, na przyszłość zaś walnemu zgromadzeniu akcyonaryuszów.

Jeżeli w statucie przewidziane jest ustanowienie rady nadzorczej, to w takim razie, jeżeli walne zgromadzenie ma wybrać najmniej trzech członków tej rady, zamieścić należy w statucie następujące postanowienia co do ich wyboru:

Jedna trzecia część głosów na walnem zgromadzeniu reprezentowanych może żądać, żeby wybór odbył się oddzielnie co do każdego miejsca rady nadzorczej, które ma być obsadzone. Jeżeli przed przystąpieniem do wyboru na ostatnie miejsce okaże się, że najmniej trzecia część wszystkich oddanych głosów we wszystkich poprzednich wyborach padła na tę samą osobę, ale bez skutku, osoba ta powinna być uznana bez dalszego głosowania za wybraną na to miejsce ostatnie. Przepis ten nie stosuje się do wyboru członków rady nadzorczej

Organa kontro-
lujące (rada nad-
zorcza, rewizoro-
wie rachunków.)

Ograniczenia
członków
zarządu.

Rada kierująca.

dopóty, dopóki w radzie nadzorczej znajduje się członek, który w powyższy sposób został przez mniejszość wybrany.

Okres urzędowania członków rady nadzorczej a względnie rewizorów rachunkowych ustanowić należy po raz pierwszy tylko na czas aż do skończenia się walnego zgromadzenia akcjonaryuszów, na którym wydana być ma uchwała co do bilansu rocznego za pierwszy rok czynności spółki, na później zaś na lat najwięcej pięć, przyczem można w statucie przewidzieć dopuszczalność ponownego wyboru występujących członków rady nadzorczej a względnie rewizorów rachunkowych.

Okres urzędowania członków rady nadzorczej a względnie rewizorów rachunkowych upłynąć ma ze skończeniem się walnego zgromadzenia, wydającego uchwałę co do ostatniego bilansu rocznego, który rada nadzorcza a względnie rewizorowie rachunkowi mieli sprawdzić.

Walne zgromadzenie akcjonaryuszów może każdego czasu odwołać wybory członków rady nadzorczej i rewizorów rachunkowych.

Na zarząd należy w statucie włożyć obowiązek, żeby w takim razie, gdyby członkowie rady nadzorczej lub rewizorowie rachunkowi wystąpili przed upływem okresu urzędowania a nie było zastępców do zajęcia ich miejsc, zwołał niezwłocznie walne zgromadzenie dla odbycia potrzebnych wyborów dopełniających.

W statucie postanowić należy, że członkowie rady nadzorczej i rewizorowie rachunkowi nie powinni być zarazem członkami zarządu lub urzędnikami spółki, ani też nie powinni mieć udziału w kierowaniu interesami spółki.

Na członków rady nadzorczej i na rewizorów rachunkowych można wybierać tylko osoby własnowolne.

§. 38.

Statut zawierać powinien jasne postanowienia w tym względzie, czy członkowie zarządu lub komitetu wykonawczego, gdyby z jego grona miał być wybrany, tudzież członkowie rady kierującej lub rady nadzorczej albo rewizorowie rachunkowi dostają za swoją czynność wynagrodzenie w formie udziału w czystym zysku (tantiemy) lub w innej formie albo czy wykonywać mają swoje czynności bezpłatnie.

Uchwalanie przyznania statutem oznaczonego udziału w czystym zysku i ustanawianie wysokości wszelkiego innego wynagrodzenia zastrzedz należy walnemu zgromadzeniu. Tylko co do wynagrodzenia dla zarządu lub komitetu wykonawczego, o ile

wynagrodzenie to nie ma polegać na udziale w czystym zysku, może być w statucie postanowione, żeby wysokość onegoż ustanawiała rada kierująca lub rada nadzorcza.

§. 39.

W statucie opisać należy jasno i dokładnie zakres działania walnego zgromadzenia.

Zakres działania walnego zgromadzenia.

W szczególności zastrzedz należy walnemu zgromadzeniu bądź co bądź:

1. na okres najmniej lat trzech od zarejestrowania spółki, uchwalanie kontraktów tyczących się nabycia na rzecz spółki istniejących lub utworzyć się mających, trwale do jej przedsiębiorstwa przemysłowego przeznaczonych zakładów lub nieruchomości za kwotę przewyższającą piątą część kapitału zakładowego, jakoteż uchwalanie obciążających spółkę zmian takich kontraktów, o ile nie idzie o nabycie nieruchomości drogą egzekucji przymusowej;

2. zatwierdzanie rachunku rocznego, uchwalanie sposobu rozdziału czystego zysku i absolutoryum dla zarządu;

3. wybór członków rady nadzorczej a względnie rewizorów do rachunków;

4. według okoliczności uchwalanie wynagrodzenia dla organów spółki stosownie do §. 38;

5. uchwalanie zmiany przedmiotu przedsiębiorstwa, dalszego trwania spółki po upływie okresu pierwotnie oznaczonego, zwiększenia lub zmniejszenia kapitału akcyjnego i w ogóle zmiany postanowień statutowych;

6. uchwalanie sposobów zbycia nowych akcji w razie zwiększenia kapitału akcyjnego (§. 31);

7. uchwalanie rozwiązania spółki, mianowicie także w razie połączenia się spółki z inną spółką akcyjną (artykuł 215 i 247 kodeksu handlowego).

Dla spółek, których przedmiotem przedsiębiorstwa jest kupno i sprzedaż nieruchomości, dozwolone są wyjątki od postanowienia zawartego pod l. 1.

Każda uchwała dotycząca przedmiotów pod l. 5 wzmiankowanych, ażeby była ważną, powinna być przez Rząd zatwierdzona w myśl §§. 15 aż do 18.

Rozwiązanie spółki akcyjnej przez jej połączenie się z inną spółką akcyjną (wyżej l. 7) może nastąpić tylko za zezwoleniem Rządu.

§. 40.

Zwoływanie
walnego zgromadzenia.

Postanowienia statutu, tyczące się zwoływania walnego zgromadzenia, czynić mają zadosyć następującym przepisem:

Walne zgromadzenie akcyonaryuszów (zwyczajne walne zgromadzenie) zwoływane być ma najmniej raz na rok. Zwyczajne walne zgromadzenie zwoływać należy z zastosowaniem się do przepisów §. 50, następ 1.

Nadto zwoływać należy walne zgromadzenie w przypadkach oznaczonych wyraźnie w ustawie i statucie, jakoteż zawsze wtedy, gdy tego interes spółki wymaga.

Walne zgromadzenie zwołać należy w terminie, który w statucie powinien być oznaczony, ma zaś wynosić najmniej dni 30 także w takim razie, jeżeli tak walne zgromadzenie uchwalilo lub jeżeli akcyonaryusz albo pewna ilość akcyonaryuszów, mogąc sposobem w statucie przepisany wykazać posiadanie dziesiątej części kapitału akcyjnego lub mniejszej części onegoż w statucie oznaczonej, żądają zwołania walnego zgromadzenia a to podaniem przez siebie podpisaniem z wyluszczeniem celu i powodów.

Akcyonaryuszowi lub akcyonaryuszom, którzy stosownie do istniejących przepisów uprawnieni są do żądania zwołania walnego zgromadzenia, przysługują także w statucie prawo żądania podaniem przez siebie podpisaniem, z wyluszczeniem powodów, żeby pewne przedmioty zamieszczone były w ogłoszeniu mającym porządek dziennym najbliższego walnego zgromadzenia, jeżeli żądanie to objawią przed ogłoszeniem zwołania walnego zgromadzenia a to w terminie, który statutem powinien być ustanowiony.

Walne zgromadzenie zwoływać ma z reguły zarząd. Jeżeli w statucie spółki jest ustanowiona rada nadzorcza, ma ona także prawo i obowiązek zwołania walnego zgromadzenia, jeżeli to jest w interesie spółki potrzebne (artykuł 225 kodeksu handlowego). W statucie można postanowić, że oprócz zarządu a względnie rady nadzorczej także jeszcze inne organa spółki są uprawnione do zwołania walnego zgromadzenia.

Sposób zwoływania walnego zgromadzenia ustanowić należy w statucie.

Zarazem przepisać należy w statucie, że zwołując walne zgromadzenie, podać należy jego cel z jak najdokładniejszym oznaczeniem poszczególnych przedmiotów, co do których ma być wydana uchwała. W szczególności postanowić należy w statucie, że jeżeli zamierzona jest zmiana statutu, trzeba w ogłoszeniu podać jej istotną ośnowę, gdyby zaś do uchwalenia zmiany potrzebne było oddzielne

głosowanie posiadaczy poszczególnych rodzajów akcji, podać w ogłoszeniu także i tę okoliczność.

Ogłoszenie, którem zwołuje się walne zgromadzenie, zawierać powinno nadto miejsce i czas odbycia się walnego zgromadzenia, jakoteż przepisy statutowe, w jaki sposób akcyonaryusze mają wykazywać uprawnienie swoje do wykonania prawa głosowania.

Walne zgromadzenie zwołać można tylko do miejsca będącego siedzibą spółki, chyba, że statut wyraźnie pozwała, żeby walne zgromadzenie odbywało się także w innych miejscach, które w takim razie winny być w statucie imiennie podane.

Termin ogłoszenia zwołania walnego zgromadzenia ustanowić należy w statucie na dni 14 przed dniem odbycia się walnego zgromadzenia, którego się nie liczy.

§. 41.

W statucie postanowić należy, że każdemu akcyonaryuszowi na żądanie najpóźniej na trzy dni przed dniem walnego zgromadzenia wydać należy wygotowanie wniosków przysposobionych na walne zgromadzenie.

Jawność komunikatów dla walnego zgromadzenia.

Nadto postanowić należy w statucie, że każdemu akcyonaryuszowi uprawnionemu do głosowania dozwolone być powinno na żądanie przeglądanie w tym samym terminie w lokalach czynności spółki wszelkich projektów i dokumentów na walne zgromadzenie przysposobionych.

§. 42.

W statucie zamieścić należy postanowienia określające, w jaki sposób akcyonaryusze wykazywać mają uprawnienie swoje do wykonania prawa głosowania na walnym zgromadzeniu (zapisanie akcyonaryusza w księdze akcji spółki, jeżeli akcje jej opiewają na imię, złożenie akcji itp.).

Udowadnianie prawa głosowania na walnym zgromadzeniu.

Jeżeli według statutu wykonanie prawa głosowania zawisa od złożenia akcji aż do pewnego oznaczonego czasokresu przed walnym zgromadzeniem, statut powinien zawierać postanowienie, że gdy się zwołuje walne zgromadzenie, akcyonaryuszom zachować należy termin najmniej ośmiodniowy do złożenia akcji i że najpóźniej od chwili zamknięcia listy akcyonaryuszów, którzy złożyli akcje do walnego zgromadzenia, każdemu akcyonaryuszowi uprawnionemu do głosowania, powinno być na żądanie dozwolone przeglądanie tej listy w lokalach czynności spółki.

Wykazywanie

Completing

§. 43.

prawo głosowania
na walnym
zgromadzeniu.

Jeżeli kontrakt spółki nie postanawia inaczej, posiadacz każdej akcji ma prawo oddania jednego głosu.

W statucie spółki może być postanowione, że dopiero posiadanie pewnej oznaczonej ilości akcji uprawnia do oddania jednego głosu. W przypadku jednak takim prawo oddania najmniej jednego głosu przyznane być powinno: jeżeli kapitał akcyjny wynosi najmniej 1,000.000 koron i więcej, takiej ilości akcji, któraby czyniła sumę imienną 10.000 koron, jeżeli zaś kapitał akcyjny wynosi mniej niż 1,000.000 koron, takiej ilości akcji, żeby ich suma imienna czyniła jedną setną część kapitału akcyjnego.

Akcyonaryuszom posiadającym mniejszą ilość akcji, aniżeli według statutu potrzeba do oddania jednego głosu, może być w statucie zastrzeżona możność ustanowienia wspólnego pełnomocnika, któremu by służyło prawo głosowania na walnym zgromadzeniu stosownie do ilości akcji jaką reprezentuje.

Ograniczenie w statucie ilości głosów, jednemu akcyonaryuszowi służących, przez ustanowienie sumy najwyższej lub przez zaprowadzenie stopni, jest dopuszczalne.

Jeżeli spółka emituje akcje z rozmaitemi sumami imiennymi lub rozmaite rodzaje akcji, ustanowić należy prawo głosowania w taki sposób, żeby równym częściom kapitału akcyjnego bez względu na sumę imienną lub rodzaj poszczególnych akcji, służyło równe prawo głosowania. Jeżeli spółka wydaje także dowody uczestnictwa (§. 33, l. 3), statut powinien zawierać również jasne postanowienia co do prawa głosowania dowodów uczestnictwa.

§. 44.

Wykonywanie
prawa głoso-
wania przez
pełnomocników.

W statucie postanowić należy wyraźnie, że akcyonaryusze mogą swoje prawo głosowania na walnym zgromadzeniu wykonywać także przez pełnomocników i że ci pełnomocnicy mogą być lub nie być akcyonaryuszami. Zarazem należy w statucie przepisać dokładnie w jakiej formie pełnomocnicy mają się legitymować.

Ustawowych a względnie statutowych zastępców osób bezwłasnowolnych i prawnych dopuszczać należy nawet bez szczególnego pełnomocnictwa.

§. 45.

Komplet walnego
zgromadzenia.

Komplet walnego zgromadzenia uczynić należy w statucie zawisłym od warunku, że na walnym

zgromadzeniu ma być obecnych tylu uprawnionych do wykonania prawa głosowania, iżby reprezentowali pewną minimalną część kapitału akcyjnego, którą z reguły ustanowić należy nie poniżej jednej dziesiątej.

W statucie można postanowić, że gdyby walne zgromadzenie dla braku kompletu nie mogło uchwalać, zwołać należy drugie zgromadzenie, które bez względu na wysokość reprezentowanego kapitału akcyjnego ma prawo wydawania uchwał co do tych wszystkich przedmiotów, które były zamieszczone na porządku dziennym pierwszego walnego zgromadzenia, jeżeli w ogłoszeniu o zwołaniu tego drugiego zgromadzenia będzie wyraźnie ta okoliczność przytoczona. W statucie można ustanowić do ogłoszenia zwołania takiego zgromadzenia (§. 40, ustęp ostatni) ośmiodniowy a do złożenia akcji (§. 42, ustęp 2) pięciodniowy termin.

W statucie postanowić należy, że na walnym zgromadzeniu wystawiony być ma wykaz obecnych akcyonaryuszów lub ich zastępców z podaniem nazwiska i miejsca zamieszkania, tudzież sumy w akcjach, którą każdy z nich reprezentuje i ilości głosów każdemu służącej i że każdemu z akcyonaryuszów na walnym zgromadzeniu obecnych lub ich zastępcy dozwolone być ma przeglądanie tego wykazu.

§. 46.

Statut powinien wymieniać wyraźnie przedmioty, co do których na walnym zgromadzeniu można uchwalać nie prostą większością głosów obecnych akcyonaryuszów, lecz tylko przeważniejszą większością głosów lub według innych warunków i powinny mieścić się w nim ściśle postanowienia pod tym względem, w jaki sposób odbywać się mają wybory na walnym zgromadzeniu i kto ma na walnym zgromadzeniu przewodniczyć.

Sposób uchwa-
lania.

§. 47.

Pod względem wzmiankowanego w §. 39, l. 1 uchwalania co do kontraktów tego rodzaju, który tamże jest oznaczony, statut zawierać ma przepis, że walnemu zgromadzeniu przedstawione być ma sprawozdanie odpowiednio postanowieniom §. 9, ustęp 1 i 2, które powinno być podpisane przez sprzedawców i wszystkich członków dyrekcji, a jeżeli istnieje rada nadzorcza, także przez radę nadzorczą.

Późniejsze zalo-
żenia.

Statut powinien zawierać postanowienie, że uchwała zatwierdzająca taki kontrakt, może być wydana tylko większością względną, wynoszącą naj-

mniej trzy czwarte części głosów na walnem zgromadzeniu oddanych i reprezentującą czwartą część całego kapitału akcyjnego.

W statucie przewidzieć należy, że każdemu akcyonaryuszowi, najpóźniej na trzy dni przed walnem zgromadzeniem mającemu wydać ostateczną uchwałę co do dotyczących kontraktów, udzielony być ma na żądanie odpis lub odcisk sprawozdania w ustępie 1 wzmiankowanego.

§. 48.

Zmiana statutu.

Pod względem zmiany statutu przepisać należy w statucie z reguły, że dotycząca uchwała walnego zgromadzenia wtedy jest ważna, gdy obecni na walnem zgromadzeniu uprawnieni do wykonania prawa głosowania reprezentują najmniej trzecią część kapitału akcyjnego, a za zmianą głosuje większość wynosząca nie mniej jak trzy czwarte oddanych głosów.

Jeżeli istnieje kilka rodzajów akcji z rozmaitemi uprawnieniami, postanowić należy w statucie, że każda zmiana statutu, której przedmiotem jest zwiększenie lub zmniejszenie kapitału akcyjnego lub zmiana dotychczasowego stosunku rozmaitych rodzajów akcji, wymaga uchwały walnego zgromadzenia, na którym akcyonaryusze głosować mają oddzielnymi grupami podług rodzajów akcji i że pod względem uchwalania stosują się odpowiednio w każdej poszczególniej grupie wymogi w ustępie 1 przepisane. W statucie można nadto ustanowić jeszcze inne wymogi do ważności takiej uchwały.

Przepisy poprzedzającego ustępu stosują się także wtedy, gdy obok akcji wydawane są za wylosowane akcje dowody uczestnictwa (§. 33, l. 3) i gdy ma być uchwalona zmiana statutu dotycząca stosunku prawnego dowodów uczestnictwa do akcji.

Także do przypadków w pragrafie niniejszym przywiedzionych może być w statucie zamieszczone postanowienie w myśl §. 45, ustęp 2.

Zmiana przedmiotu przedsiębiorstwa nie może być uchwalona większością głosów, jeżeli to nie jest w statucie wyraźnie dozwolone (art. 25 kod. han.).

§. 49.

Dyrekcya obowiązana jest mieć o to staranie, żeby potrzebne książki spółki były utrzymywane.

Z upływem każdego roku czynności, którego początek i koniec należy w statucie ustanowić, wygotowane być ma zamknięcie rachunków obejmujące rachunek ruchu (konto zysków i strat) i bilans.

Zamknięcie rachunków.

Zasady, według których bilans ma być zestawiany, powinny być ustanowione w statucie.

Zamknięcie rachunków, które obejmować ma całą administrację spółki, wygotować należy z zachowaniem przepisów ustawowych i z starannością porządnego kupca. W szczególności wszystkie aktywa i passywa podawać należy w tej wartości, jaką rzeczywiście miały w czasie zestawiania bilansu.

Co do tych części majątku, które stosownie do swojej właściwości podlegają zużyciu lub zmniejszeniu się wartości, odpisać należy odpowiednią kwotę od ich wartości książkowej i uwidocznic to odpowiednio w zamknięciu rachunku. Uskutecznianie potrzebnych odpisów powinno być w statucie uregulowane, a w razie potrzeby powinien tam być podany także klucz, według którego odpisania mają się odbywać.

Nawet w takim razie, gdy stosownie do statutu akcje są postępowo wykupowane wpływami czystego zysku (§. 33), kapitał akcyjny powinien być wykazywany w wysokości statutem ustanowionej pomiędzy passywami bilansu dopóty, dopóki z zachowaniem przepisów ustawowych nie zostanie wyjednana redukcya tego kapitału akcyjnego (§. 18).

§. 50.

W statucie przewidzieć należy, że zarząd ma przedstawiać corocznie walnemu zgromadzeniu akcyonaryuszów zamknięcie rachunków ze sprawozdaniem rachunkowym, a to najpóźniej w pierwszych sześciu miesiącach każdego roku czynności. Niektórym spółkom akcyjnym, ze względu na szczególny rodzaj ich przedsiębiorstwa przemysłowego, może być wyjątkowo dozwolone zamieszczenie w statucie postanowienia, żeby termin przedstawienia bilansu walnemu zgromadzeniu wynosił najwięcej dwanaście miesięcy po upływie roku czynności.

Statut powinien zawierać postanowienia, żeby wygotowanie sprawozdania rachunkowego razem z bilansem, jakoteż wykazem zysków i strat było wydawane każdemu akcyonaryuszowi na żądanie najpóźniej na trzy dni przed dniem walnego zgromadzenia, które ma wydać uchwałę co do zatwierdzenia bilansu.

Pod względem wydawania uchwały co do zatwierdzenia bilansu, przepisać należy w statucie, że wydanie tej uchwały ma być odroczone, jeżeli to na walnem zgromadzeniu prostą większością głosów będzie uchwalone, lub jeżeli tego żąda mniejszość, reprezentująca najmniej dziesiątą część całego kapitału akcyjnego, wnosząc zarzuty przeciw pewnym pozycjom bilansu. W tym ostatnim przy-

Składanie rachunków.

padku odroczenie trwać ma dopóty, dopóki co do zaczepianych pozycji nie będzie dane potrzebne wyjaśnienie.

§. 51.

Przy zakładaniu spółki akcyjnej może być w statucie postanowione, że koszta założenia, które mają w nim być szczegółowo podane, będą rozłożone jako wydatki na pierwsze lata czynności a mianowicie na lat najwięcej pięć. Za takie wydatki założenia, umorzeniu podlegające, mogą być przyjęte tylko koszta w gotówce, które trzeba było ponieść przy założeniu spółki, łącznie z podatkami publicznymi, które z powodu założenia musiano opłacić.

Z zamknięciem rachunków za pierwszy rok czynności złożony należy walnemu zgromadzeniu szczegółowe ostateczne obliczenie całkowitego wydatku na założenie.

§. 52.

Zasady, według których czysty zysk ma być obliczany i wypłacany, należy w statucie ściśle określić. Między akcjonaryuszów rozdzielić można tylko to, co z wykazanego w bilansie stanu czynnego pozostanie jako nadwyżka po odpisaniu tego, co trzeba odpisać i po odliczeniu stanu biernego.

Przy rozdzielaniu czystego zysku, wszelkie inne przyznania poprzedzić ma obowiązkowe uposażenie funduszu zasobowego (§. 53, l. 1).

§. 53.

W statucie każdej spółki akcyjnej przewidzieć należy utworzenie funduszu zasobowego na pokrycie strat gdyby się wydarzyły. Do tego funduszu zasobowego należy wcielać:

1. z czystego zysku najmniej dwudziestą część, dopóty, dopóki fundusz zasobowy nie przekroczy dziesiątej lub większej części kapitału zakładowego, jaka w statucie będzie oznaczona;

2. kwoty, które przy zakładaniu spółki lub przy zwiększaniu kapitału zakładowego uzyskano przez emisję nowych akcji na wyższą sumę od imiennej ponad tę sumę imienną i ponad sumę kosztów, które wynikły z emisji akcji.

3. Kwoty, które akcjonaryuszowie zapłacili za przyznanie im praw pierwszeństwa co do ich akcji, o ile nie będzie uchwalone użycie ich na nadzwyczajne odpisanie lub na pokrycie nadzwyczajnych strat.

Dopóki fundusz zasobowy nie przekroczy dziesiątej części kapitału akcyjnego, wolno używać go

tylko na pokrycie strat. W statucie może być postanowione, że każda nadwyżka funduszu zasobowego ponad rzeczoną kwotę może być użyta na uzupełnienie dywidendy akcjonaryuszom wypłacać się mającej aż do sumy maksymalnej, która w statucie ma być oznaczona, a która w jednym roku czynności nie może przenosić pięciu procentów wniesionego kapitału akcyjnego. W przypadku tym postanowić należy w statucie, że dywidenda ta może być wypłacona tylko po pokryciu wszystkich bilansowych strat spółki i że kwoty w ustępie 1, pod l. 2 i 3 wzmiankowane nie mogą być w żadnym razie użyte na wypłatę tej dywidendy.

W statucie może być przewidziane utworzenie oprócz rzeczonego funduszu zasobowego także jeszcze i innych funduszy.

Niezawisłe od przypadku częściowej spłaty kapitału akcyjnego z zachowaniem przepisów ustawowych, funduszu zgromadzonego w spółce można używać do rozdzielenia pomiędzy akcjonaryuszów w ogóle tylko o tyle, o ile to według statutu jest dopuszczalne i tylko w formie wypłaty dywidendy nadzwyczajnej, w skutek uchwały zwyczajnego walnego zgromadzenia, na podstawie bilansu rocznego.

§. 54.

W statucie przepisać należy formę, w jakiej ogłaszane być mają obwieszczenia spółki.

W szczególności postanowić należy pod tym względem także i to, który organ, z wyjątkiem przypadku urządzonego już w §. 40. ustęp 6, ma te obwieszczenia wydawać a względnie, kto je ma podpisywać.

Nadto wymienić także należy w statucie pisma publiczne, w których obwieszczenia spółki mają być umieszczane. Bądź co bądź przeznaczyć należy w statucie na umieszczanie obwieszczeń spółki „Gazetę wiedeńską“ (Wiener Zeitung) i nadto, jeżeli siedziba spółki znajduje się nie w Dolnej Austrii, gazetę urzędową dotyczącego kraju; można jednak postanowić w statucie, żeby obwieszczenia spółki umieszczane były nie tylko w powyższych, lecz także jeszcze w innych pismach publicznych, które w statucie należy oznaczyć.

§. 55.

Postanowienia §. 48, ustęp 1 i 4 stosowane być mają analogicznie także do uchwały walnego zgromadzenia co do rozwiązania spółki.

Uchwała dotycząca się złączenia jednej spółki akcyjnej z drugą, nie może być wydana większością głosów, jeżeli to nie jest w statucie wyraźnie dozwolone (artykuł 215 kodeksu handlowego).

Koszta założenia.

Rozdział czystego zysku.

Fundusz zasobowy.

Obwieszczenia

Rozwiązanie i likwidacja spółki.

W statucie przewidzieć należy, że prawa walnego zgromadzenia i rady nadzorczej, a względnie rewizorów rachunkowych pozostają w mocy także podczas trwania likwidacyi.

Rozciąglność pełnomocnictwa likwidatorów określają postanowienia kodeksu handlowego (artykuł 244, ustęp 2, a względnie artykuł 137 i następnie). W statucie wyrazić należy, że bez przyzwolenia walnego zgromadzenia likwidatorowie nie mogą w inny sposób sprzedać nieruchomości tylko przez licytacją publiczną.

Rozdział trzeci.

Postanowienia ogólne.

§. 56.

Spółki akcyjne podlegają nadzorowi rządowemu stosownie do postanowień patentu cesarskiego z dnia 26. listopada 1852, Dz. u. p. Nr. 253 i odnośnych przepisów ustawowych, nadzór zaś ten wykonywany jest z urzędu w celu przestrzegania interesów publicznych.

Nadzór rządowy.

Stały organ nadzorczy ustanawia się przy spółce akcyjnej tylko wyjątkowo, gdy ważne względy publiczne nakazują ten środek. Wymaganie ze strony akcjonariuszów lub innych osób interesowanych wdania się Rządu nie ma podstawy prawnej i w danym razie dochodzić oni mają swoich roszczeń prywatnych przeciw spółce drogą cywilnosądową.

§. 57.

Postanowienia niniejszego rozporządzenia stosują się do istniejących spółek akcyjnych tylko o tyle, o ile nie sprzeciwiają się temu obowiązujące statuty spółek.

Postanowienia
przejsiowe.

§. 58.

Rozporządzenie niniejsze wchodzi w wykonanie od dnia ogłoszenia.

Wejście rozporządzenia
w wykonanie.

Thun r. w.

Ruber r. w.

Kast r. w.

Kaizl r. w.

Di Pauli r. w.

Dziennik ustaw państwa

dla

królestw i krajów w Radzie państwa reprezentowanych.

Część LXXV. — Wydana i rozesłana dnia 23. września 1899.

Treść: (№ 176—179.) 176. Rozporządzenie cesarskie, dotyczące się stosunku ekonomicznego do krajów korony węgierskiej, zupełnego ściągnięcia biletów państwa, zaprowadzenia waluty koronowej jako waluty krajowej, przedłużenia przywileju Banku austriacko-węgierskiego i urzędzenia długu, który wynosił pierwotnie 80 milionów złotych. — 177. Rozporządzenie, dotyczące się zniesienia obrotu młewa zbożowego. — 178. Rozporządzenie, którem ze względu na rozporządzenie cesarskie z dnia 21. września 1899, dotyczące się stosunku ekonomicznego do krajów korony węgierskiej itd. wydają się dalsze postanowienia w przedmiocie kolei żelaznych. — 179. Rozporządzenie, którem wydaje się przepisy wykonawcze do postanowień artykułu VII. rozdziału pierwszego części I. rozporządzenia cesarskiego z dnia 21. września 1899, dotyczących się urzędzenia obrotu bydła z krajami korony węgierskiej.

176.

Rozporządzenie cesarskie z dnia 21. września 1899,

dotyczące się stosunku ekonomicznego do krajów korony węgierskiej, zupełnego ściągnięcia biletów państwa, zaprowadzenia waluty koronowej jako waluty krajowej, przedłużenia przywileju Banku austriacko-węgierskiego i urzędzenia długu, który wynosił pierwotnie 80 milionów złotych.

Na mocy §. 14 ustawy zasadniczej państwa z dnia 21. grudnia 1867, Dz. u. p. Nr. 141, uznaje za stosowne postanowić co następuje:

Część pierwsza.

Stosunek ekonomiczny do krajów korony węgierskiej.

Rozdział pierwszy.

Urządzenie stosunków cłowych i handlowych.

Artykuł I.

Stosunek ekonomiczny pomiędzy królestwami i krajami reprezentowanymi w Radzie państwa a krajami korony węgierskiej, utworzony postanowieniami ustaw z dnia 27. czerwca 1878, Dz. u. p. Nr. 62, 21. maja 1887, Dz. u. p. Nr. 48, 25. lipca 1891, Dz. u. p. Nr. 105, 2. sierpnia 1892, Dz. u. p. Nr. 127, 27. grudnia 1893, Dz. u. p. Nr. 191 i z dnia 27. lutego 1897, Dz. u. p. Nr. 72, a którego

moc obowiązująca przedłużona została rozporządzeniami cesarskimi z dnia 30. grudnia 1897, Dz. u. p. Nr. 308 i z dnia 30. grudnia 1898, Dz. u. p. Nr. 239, utrzymuje się w mocy aż do końca roku 1907, pod warunkiem, że w krajach korony węgierskiej zaprowadzone będą zgodne postanowienia i o ile aż do roku 1903 nie przyjdzie do skutku drogą umowy przynierze cłowe i handlowe. Zarazem należyć mają mocy obowiązującej postanowienia zawarte w artykułach IV aż do VIII.

Co się tyczy używania dochodów skarbu cłowego, postanowienie §. 1 ustawy z dnia 21. maja 1887, Dz. u. p. Nr. 47, zatrzymuje moc swoją w okresie wyżej oznaczonym.

Artykuł II.

Rokowania w celu zawarcia przymierza cłowego i handlowego z krajami korony węgierskiej rozpocząć należy najpóźniej w roku 1901.

Przed rozpoczęciem się rokowań w sprawie zawarcia nowych traktatów handlowych z państwami zagranicznymi, taryfa cłowa autonomiczna zastąpiona będzie nową taryfą cłową, zabezpieczającą w równej mierze interesa rolnictwa i przemysłu obu państw.

Artykuł III.

Jeżeli w ciągu czasu aż do końca roku 1907 pomiędzy królestwami i krajami w Radzie państwa reprezentowanymi a krajami korony węgierskiej przyjdą do skutku układy co do spraw, będących przedmiotem niniejszego rozdziału, stracą moc swoją odnoszące się do tych spraw zarządzenia. Gdyby zaś w krajach korony węgierskiej co do tych spraw nie zachowano bez zmiany stanu odpowiedniego zarządzeniom w tutejszej połowie monarchii wydanym (wzajemności), tutejsza połowa monarchii będzie miała prawo wydania zarządzeń potrzebnych do zabezpieczenia i poparcia swoich interesów ekonomicznych i finansowych.

Artykuł IV.

Zwroty podatków i bonifikacya za wywóz.

Począwszy od 1. stycznia 1900, królestwa i kraje reprezentowane w Radzie państwa ponosić mają tylko taką część zwrotów podatkowych a względnie bonifikacyi wywozowych od przedmiotów opodatkowania za linię cłową wywiezionych, jaka przypada na ich wywóz tego rodzaju.

W kwotach bonifikacyi za wywóz cukru, które według okoliczności zwracają zakłady wyrobu cukru w myśl §. 3 postanowień o opodatkowaniu cukru, mają udział królestwa i kraje w Radzie państwa reprezentowane w tym samym stosunku, w którym kraje te stosownie do poprzedzającego ustępu ponosiły bonifikacye za wywóz w dotyczącej kampanii, tak, że królestwa i kraje w Radzie państwa reprezentowane tylko tyle ponosić mają z sumy maksymalnej bonifikacyi za wywóz cukru, ile na te kraje przypada w stosunku ich własnego wywozu cukru.

Za czas od 1. stycznia 1900 aż do końca lipca tegoż samego roku policzy się siedm dwunastych ($\frac{7}{12}$) zwrotów bonifikacyi, które przypadają na kampanię 1899/1900.

Podobne postanowienia stosują się także do Bośni i Hercegowiny.

Artykuł V.

Ochrona patentu.

Nowe wynalazki na wszystkich polach przemysłu, dające zużytkować się przemysłowo, będą doznawały w obszarach obu państw zupełnej ochrony ustawowej (ochrony patentowej), o ile ustawy obecnie obowiązujące nie czynią pod tym względem wyjątków.

Obywatele jednego państwa, tudzież osoby, mające siedzibę lub zakład przemysłowy na obszarze tego państwa, używać będą w drugim państwie tych samych praw co jego własni obywatele we wszystkich względach ochrony wynalazków.

Jeżeli wynalazek zgłoszony na obszarze jednego państwa, będzie następnie zgłoszony w przeciągu dni 90 po nadaniu patentu także na obszarze drugiego państwa jako wynalazek, to późniejsze zgłoszenie będzie miało pod każdym względem taki sam skutek, jak gdyby uczynione było w chwili pierwszego zgłoszenia.

Ochrona wynalazku zgłoszonego w jednym państwie w myśl ustępu poprzedzającego nie może w tem państwie ani mieć większej rozciągłości, ani trwać dłużej, jak w tem państwie, w którym wynalazek pierwaj zgłoszono.

Wprowadzenie towaru wyrobionego na obszarze jednego państwa do obszaru drugiego państwa nie może pociągnąć za sobą szkodliwych skutków dla prawa ochrony wynalazkowi przyznanego.

Wygotowania i ogłoszenia wydane przez Władze patentowe jednego państwa, nie potrzebują uwierzytelnienia, gdy Władze patentowe drugiego państwa mają ich użyć.

Przywileje, aż do tego czasu za wspólnem porozumieniem się udzielone, zatrzymują w okresie, na który zostały nadane, moc swoją bez zmiany także i nadal w obu państwach, dopóki nie zostaną zmienione w myśl nowych postanowień ustawowych.

Przywileje tak'e przedłużać, tudzież uznawać za całkiem lub po części nieważne, będą Ministerstwa handlu obu państw za wspólnem porozumieniem się.

Jeżeli Ministerstwo handlu jednego państwa odmówi po woleniu a na przedłużenie, przywilej stanie się nieważnym dla tego państwa.

Jeżeli jedno państwo nie zgodzi się na uznanie nieważności w drugim państwie wyrzeczone, lub w przeciagu trzech miesięcy od otrzymania wniosku nie udzieli przyzwolenia, przywilej straci moc swoją stosownie do wniosku, dla tego państwa, w którym został uznany za nieważny.

O wszelkich innych sprawach, dotyczących się takiego przywileju, uwiadamiać się będą nawzajem Ministerstwa handlu obu państw. Za przedłużenie takiego przywileju w drugim państwie należy się temuż państwu opłata od zarejestrowania, wynosząca 25 procentów dotychczasowej taksy od przywileju.

Artykuł VI.

Ochrona znaków i wzorów.

Znaki handlowe i fabryczne, wzory i modele, tudzież nazwiska, firmy, herby i nazwy zakładów, w handlu i obrocie używane, będą doznawały na obszarach obu państw zupełnej ochrony ustawowej.

Istniejące na obszarach obu państw postanowienia ustawowe co do ochrony znaków, wzorów i modeli, mogą być zmienione tylko za porozumieniem się obu Stron.

Przez złożenie i zapisanie w rejestrze znaku, wzoru lub modelu u Izby handlowo-przemysłowej lub u Władzy, której w przyszłości zaciąganie do rejestru będzie poruczone, na obszarze jednego z dwóch państw, obywatele jednego z dwóch państw tudzież osoby mające siedzibę lub zakład przemysłowy w tem państwie, nabywają ochrony ustawowej na obszarach obu państw.

Do wydania wszelkich zarządzeń i orzeczeń, dotyczących się znaku, wzoru lub modelu obywatela albo osoby w krajach tutejszych zamieszkałej lub zakład przemysłowy posiadającej, właściwym jest wyłącznie to państwo, do którego posiadacz znaku, wzoru lub modelu jako obywatel przynależy, albo w którym ma stałą siedzibę lub zakład przemysłowy.

Do wydawania wszelkich zarządzeń i orzeczeń, dotyczących się znaku, wzoru lub modelu cudzoziemca lub osoby nie mającej w krajach tutejszych ani stałej siedziby ani zakładu przemysłowego, właściwymi są wyłącznie władze tego państwa, w którym najprzód zgłoszono owe przedmioty do zarejestrowania.

Ze względu na postanowienia traktatów międzynarodowych, według których cudzoziemcy nabywają prawa do ochrony znaków, wzorów lub modeli tylko przez zaciągnięcie do rejestru w Izbach handlowo-przemysłowych w Wiedniu i Budapeszcie,

stanowczą do oceny prawa pierwszeństwa znaku, wzoru lub modelu cudzoziemca lub osoby nie mającej w krajach tutejszych ani stałej siedziby ani zakładu przemysłowego, jest chwila złożenia w tem państwie, w którym znak, wzór lub model najprzód zgłoszono; czas trwania tych praw liczyć należy po zaciągnięciu do rejestru w jednym państwie, od chwili następnego zaciągnięcia do rejestru w drugim państwie.

Obadwa Ministerstwa handlu będą się uwiadamiały co miesiąc o skutecznionych w każdym państwie na zasadzie przynależności zaciągnięciach do rejestru, tudzież o wydanych zarządzeniach i orzeczeniach, celem uwidocznienia ich w rejestrach tamże prowadzonych.

Artykuł VII.

Obrót bydła.

Zwierzętami, płodami zwierzęcimi surowymi i przedmiotami chwytającymi zarazę, pochodzącymi z jednego państwa, postępować się będzie w drugim państwie w ogóle nie inaczej, jak z transportami tegoż rodzaju drugiego państwa.

Przeto transporty, które pochodzą z okolic wolnych od zarazy i do miejsca przeznaczenia nadejdą zdrowe, mogą przejść do wolnego obrotu w drugim państwie.

W razie stwierdzenia choroby zaraźliwej w transporcie wprowadzonym, transport ten może być odesłany napowrót; w razie przyniesienia takiej choroby lub gdyby takowa istniała, mianowicie w okręgu pogranicznym, wprowadzanie rodzaju zwierząt skłonnych do zarazy może być ograniczone lub zakazane.

Zarządzenia te wydawać należy z zastosowaniem się do układów wykonawczych, które obadwa Rządy zawrą ze sobą na okres ważności postanowień powyższych o obrocie bydła i wydawać je będą Ministrowie właściwych wydziałów, wyjąwszy, gdy idzie o odesłanie napowrót transportów dotkniętych zarazą lub o środki potrzebne w okręgach pogranicznych, których zarządzanie należy przedewszystkiem do władz tamtejszych.

Artykuł VIII.

Spółki ubezpieczeń.

Uchyła się terażniejszą osnowę §. 8go ustawy z dnia 27. czerwca 1878, Dz. u. p. Nr. 63 i tenże opiewać ma na przyszłość jak następuje:

Spółki ubezpieczeń jednego państwa, chcące rozszerzyć działalność swoją na obszar drugiego państwa przez utworzenie tam zakładu filialnego (§. 1), podlegają pod względem wykonywania czynności w drugim państwie tym przepisom, które na mocy tamtejszych ustaw i rozporządzeń obowiązują krajowe przedsiębiorstwa ubezpieczeń.

Są one obowiązane urządzić wykonywanie czynności filii odpowiednio przepisom istniejącym na obszarze tamtego państwa dla krajowych spółek ubezpieczeń i uczynić zażycie poleceniom, jakie pod tym względem wydadzą Władze właściwe sprawujące nadzór państwa. W przeciągu trzech dni po zapisaniu zakładu filialnego w rejestrze sądu handlowego winna spółka uwiadomić o tem Władzę właściwą do sprawowania nadzoru państwa nad spółkami ubezpieczeń i dołączyć do uwiadomienia wyciąg z rejestru. Władzy tej przelożyć należy oprócz tego także inne dokumenty jakiegoby zażądała.

W podobny sposób postąpić ma spółka w takim razie, gdyby w kraju przynależności statut jej został prawomocnie uzupełniony lub zmieniony i to, stosownie do §. 4, miało być osobno zarejestrowane na obszarze drugiego państwa.

Gdy spółka p. zostaje istnieć, winna uwiadomić o tem Władzę właściwą jednocześnie z oznajmieniem, które stosownie do §. 4go uczynić należy Trybunałowi.

W razie uchylania tym postanowieniom, Władza nadzorcza może po poprzedniczym ostrzeżeniu zarządzić stosownie do §. 6go wykreślenie zakładu filialnego.

Rozdział drugi.

Statystyka obrotu towarów między królestwami i krajami w Radzie państwa reprezentowanymi a innemi częściami obszaru cłowego austriacko-węgierskiego.

§. 1.

Obrót towarowy pomiędzy królestwami i krajami reprezentowanymi w Radzie państwa a innemi częściami austriacko-węgierskiego obszaru cłowego odbywający się

- a) kolejami żelaznemi,
- b) za pośrednictwem przedsiębiorstw żeglugi parowej na wodach śródkrajowych,
- c) morzem, i
- d) pocztą

ma być wykazywany statystycznie, a to według następujących postanowień:

A. Obrót towarów z krajami korony węgierskiej.

§. 2.

Do wszystkich posyłek towarowych, w sposób w §. 1 oznaczony przewożonych, które z obszaru królestw i krajów w Radzie państwa reprezentowanych przechodzą do obszaru krajów korony węgierskiej, dołączać należy deklaracje statystyczne do celów statystycznych służące.

Co do posyłek nadchodzących z krajów korony węgierskiej, takowe wykazuje się z reguły (§. 3) na podstawie duplikatów deklaracji towarowych tym posyłkom towarzyszących.

Które posyłki uwolnione są od poddawania ich wykazywaniu statystycznemu, postanowione będzie drogą rozporządzenia

§. 3.

Do wygotowywania statystycznych deklaracji towarowych do posyłek z krajów tutejszego państwa, obowiązani są wysyłający, o ile wyjątki od tego nie są już tutaj ustanowione (§. 7) lub nie będą przez Rząd drogą rozporządzenia przepisane.

Gdy posyłki nadejdą, adresaci są obowiązani sprawdzić duplikaty deklaracji towarowych, gdyby tego żądano, albo, jeżeli takich duplikatów niema, złożyć deklarację statystyczną.

Podobnież w tych przypadkach, gdy posyłka opatrzona statystyczną deklaracją towarową, nadejdzie do miejsca przeznaczenia, które nie może być uważane za stanowcze miejsce wydania, można dalsze wzięcie jej przez zakład przewozowy uczynić zawisłem od dołączenia nowej deklaracji towarowej, która jednak będzie wolna od opłaty.

Gdy nadchodzą posyłki pod adresem osób trudniących się z zawodu lub przemysłu załatwianiem interesów przewozowych na cudzy rachunek, można żądać statystycznych deklaracji towarowych od tych osób, które uważać należy za właściwych odbiorców posyłek.

Wygotowujący deklaracje statystyczne a względnie adresaci są odpowiedzialni (§. 13) za dokładność i zupełność deklaracji, które wygotowali a względnie sprawdzili.

§. 4.

Przedmiotem statystycznych deklaracji towarowych przy oddawaniu posyłki do przewozu może być treść zawsze tylko jednego dokumentu przewozowego.

Z reguły (§. 5, ustęp drugi) wygotowywać należy takowe w dwóch egzemplarzach; jeden egzemplarz zatrzymuje się w krajach tutejszych, drugi zaś (duplikat) iść ma z posyłkami odchodzącymi do krajów korony węgierskiej.

§. 5.

Deklaracje statystyczne zawierać powinny w każdym razie rodzaj, ilość i z wyjątkiem deklaracji, dotyczących się posyłek pocztowych, także kraj, z którego towary pochodzą.

Rząd przepisze drogą rozporządzenia formularze, które mają być używane do celów statystyki, ustanowi wyjątki od prawidła podanego w §. 4, ustęp drugi, o ile byłyby potrzebne i wyda szczegółowe przepisy co do osnowy i składania deklaracji statystycznych, jakoteż co do postępowania, jakie ma być zachowywane przy sprawdzaniu duplikatów deklaracji (§. 3, ustęp drugi).

§. 6.

Posylający towary, które w myśl §. 2 podlegają wykazywaniu statystycznemu, jakoteż odbiorcy tych towarów obowiązani są udzielać na żądanie przez urząd, któremu wypracowanie statystyki obrotu towarów jest poruczone lub z jego polecenia uczynione, wyjaśnień zgodnych z prawdą i rychłych, jakie byłyby potrzebne do uzupełnienia deklaracji towarowych złożonych niedostatecznie lub do usunięcia wątpliwości.

Co do posyłek wyprawianych przez pośredników, obowiązek ten ciąży na właściwych posylaczach i odbiorcach.

§. 7.

Zakładom przewozowym w §. 1 wymienionym, nie wolno posyłek towarowych, którym uwolnienie od dołączania statystycznej deklaracji towarowej nie zostało wyraźnie przyznane, przewozić do krajów korony węgierskiej bez potrzebnych statystycznych deklaracji towarowych, według przepisu wygotowanych.

Drogą rozporządzenia przepisze Rząd warunki, pod którymi zakłady te mogą wyjątkowo same wygotowywać statystyczne deklaracje towarowe, tudzież postępowanie, jakie zachowywać mają pod względem odbierania, załatwiania i przekładania statystycznych deklaracji towarowych a względnie ich duplikatów.

§. 8.

Tym przedsiębiorstwom, które sposobem przemysłowym trudnią się obsługą zbierania pakietów, może być pod warunkiem odwołania kiedykolwiek i z zastrzeżeniem zaprowadzenia odpowiedniej kontroli, dozwolone, żeby zamiast przynoszenia statystycznych deklaracji towarowych przy oddawaniu do przewozu każdej z osobna posyłki, podlegającej obowiązkowi deklarowania a należącej do zakresu obsługi pakietowej, składały potrzebne statystyczne deklaracje towarowe bezpośrednio w urzędzie statystycznym, któremu wypracowanie statystyki towarowej jest poruczone.

§. 9.

Gdyby zachodziła wątpliwość co do rzetelności deklaracji towarowych lub duplikatów deklaracji towarowych z posyłkami idących, przedsiębiorstwa kolei żelaznych i żeglugi parowej mają prawo zbadania i sprostowania szczegółów deklaracji towarowych a względnie duplikatów przez porównanie ich z zawartością posyłek, a to w obecności oddającego do przewozu, albo odbiorcy lub jego pełnomocnika, w braku zaś tych osób, w obecności najmniej dwóch świadków.

Zakład pocztowy zaś mocen jest w takich przypadkach wątpliwych porównać zawartość posyłek z szczegółami deklaracji towarowych a względnie duplikatów za zezwoleniem stron, albo, gdyby strony nie udzieliły tego zezwolenia, odmówić przewozu lub wydania posyłek.

§. 10.

Funkcjonaryuszom urzędowym, którym poruczone jest kontrolowanie urzędzeń zaprowadzonych w zakładach przemysłowych ku dopełnieniu ciężkiego na nich obowiązku pod względem statystyki obrotu towarów, udzielać należy potrzebnych wyjaśnień, które służyć będą wyłącznie do celów statystycznych. Funkcjonaryuszom tym należy także dozwolić na żądanie przeglądania odnośnych zapisków.

§. 11.

Obowiązkiem jest zakładów przewozowych i ich funkcjonaryuszów uważać deklaracje towarowe i duplikaty z posyłkami idące za dokumenty ściśle poufne.

§. 12.

Na pokrycie kosztów tej urzędowej statystyki obrotu towarów niszczać mają wygotowujący staty-

styczne deklaracje towarowe a względnie odbiorcy posyłek statystycznemu wykazywaniu podlegających (§. 2, ustęp drugi), opłatę statystyczną.

Jednakże w obrocie pocztowym opłata statystyczna nie będzie pobierana.

Opłatę statystyczną uiszczają należy z reguły znaczkami urzędowymi, a to, od każdej deklaracji towarowej a względnie od każdego z krajów korony węgierskiej nadchodzącego duplikatu deklaracji towarowej, według stopy jednostkowej, która nie może wynosić więcej jak dziesięć halerzy, gdy zaś deklaracja tyczy się towarów wypełniających całe wagony lub całe staki, nie może wynosić więcej jak trzy takie stopy jednostkowe.

Stosownie do kosztów statystyki urzędowej obrotu towarowego, Rząd ustanawiać będzie drogą rozporządzenia w powyższych granicach maksymalnych opłaty doczasowo uiszczają się mające i postanawiać będzie, które posyłki są uwolnione od opłaty lub pod jakimi warunkami w poszczególnych przypadkach uiszczanie opłaty statystycznej może być zaniechane.

§. 13.

Wykroczenia przeciwko przepisom niniejszego rozporządzenia lub przeciwko postanowieniom, dotyczącym się wykonania onegoż, popełnione rozmyślnie lub przez wielką niedbałość, podlegają karze porządkowej w kwocie od 4 aż do 100 koron.

Dochody z tych kar porządkowych wpływają do funduszu na pokrycie kosztów urzędowej statystyki obrotu towarowego.

Drogą rozporządzenia wyda Rząd postanowienia, dotyczące się kar porządkowych, a mianowicie co do właściwości Władz wymierzających, co do postępowania, rekursu, zmniejszenia lub zupełnego darowania.

Karalność tych przekroczeń przedawnia się po roku.

§. 14.

Ani co do pytania, czy według rozporządzenia niniejszego należytość ma czy nie ma być opłacona, ani co do wymiaru tejże, nie ma miejsca postępowanie przed sądami zwyczajnymi. Należytości nie uiszczone, tudzież kwoty kar porządkowych ściągane należy w sposób przepisany do ściągania zaległych podatków monarszych.

§. 15.

Niezawisłe od karania stosownie do okoliczności według ustawy karnej powszechnej, w następujących przypadkach stosują się postanowienia ustawy karnej o przestępstwach skarbowych łącznie z rozporządzeniami dodatkowymi, w Dalmacji zaś przepisami istniejącymi w przedmiocie wykroczeń przeciwstawie cłowej:

1. Gdy kto urzędowe znaczki statystyczne (§. 12) do uiszczania opłaty statystycznej służące, podrabia lub fałszuje i podrobione lub sfałszowane znaczki komu innemu odstępuje lub do innego miejsca posyła, albo ich do uiszczania opłaty statystycznej używa, albo gdy kto znaczki statystyczne przez innych podrobione lub sfałszowane, ze świadomością tej okoliczności, iż są podrobione lub sfałszowane, do pożytku obejmuje lub komu innemu odstępuje, albo ich do uiszczania opłaty statystycznej używa, albo gdy kto znaczków już użytych do uiszczania opłaty statystycznej ze świadomością tej okoliczności ponownie używa;

2. gdy kto bez upoważnienia kupeży znaczkami statystycznymi.

Karę wymierzyć należy w przypadkach pod 1 wzmiankowanych w kwocie pięć aż do piętnastu razy większej niż opłata statystyczna, od której się uchylono, lub co do której niebezpieczeństwo uchylenia się spowodowano, nigdy jednak poniżej 10 koron; w przypadkach pod 2 wzmiankowanych, w kwocie 4 aż do 100 koron.

Rzeczony kary pieniężne przepadają, jeżeli od chwili popełnienia wykroczenia nłynęły trzy lata.

B. Obrót towarów z Bośnią i Hercegowiną.

§. 16.

Badanie statystyczne obrotu towarowego pomiędzy królestwami i krajami w Radzie państwa reprezentowanymi z jednej a Bośnią i Hercegowiną z drugiej strony, może Rząd zaprowadzić drogą rozporządzenia z odpowiednim zastosowaniem postanowień zawartych w §§. 2 aż do 15.

§. 17.

Postanowienia w niniejszym rozdziale zawarte wchodzi w wykonanie dnia 1. stycznia 1900.

Część druga.

Ściągnięcie zupełne biletów państwa i zarządzenia w związku z tem będące.

Rozdział pierwszy.

Ściągnięcie zupełne wspólnego długu nieustalonego w biletach państwa.

Upoważnia się Ministerstwo królestw i krajów w Radzie państwa reprezentowanych do zawarcia z Ministerstwem krajów korony węgierskiej umowy następującej:

Artykuł I.

Na zasadzie artykułu XIX. umowy monetarnej i walutowej z dnia 11. sierpnia 1892, postanawia się za wspólną zgodą, że z długu wspólnego nieustalonego, który wynosił pierwotnie 312 milionów złotych w. a. w biletach państwa, ściągnięta teraz będzie także pozostała suma 112 milionów złotych w. a.

Artykuł II.

Związek pomiędzy udziałowymi przekazami hipotecznymi a sumą biletów państwa w obiegu będących, istniejący stosownie do §. 5 umowy zawartej na zasadzie ustawy z dnia 24. grudnia 1867, Dz. u. p. Nr. 3 z r. 1867 i XV. artykułu ustawy węgierskiej z roku 1867, znosi się od dnia, w którym umowa niniejsza zostanie zawarta.

Przeto, począwszy od tego dnia, udziałowe przekazy hipoteczne nie mogą już być zastępowane w obiegu biletami państwa, zresztą jednak nie zmienia się w skutek tego urządzenie tego nieustalonego długu państwa przez austriacką Władzę ustawodawczą przepisane.

O ile w tym dniu udziałowe przekazy hipoteczne będą w obiegu zastąpione biletami państwa, c. k. Ministerstwo skarbu wywoła te bilety państwa wyłącznie na koszt c. k. zarządu skarbowego i takowe ściągnie.

C. k. Ministerstwo skarbu ma zatem ściągnąć bilety państwa w takiej sumie, o którą w dniu zawarcia umowy niniejszej, wykazana suma biletów państwa po pięć i po pięćdziesiąt złotych, w obiegu będących, będzie przenosiła sumę 112 milionów złotych w. a.

Ściągnięcie to uskuteczni c. k. Ministerstwo skarbu bez osobnego wywoływania, drogą wymiany

za inne ustawowe środki płatnicze z wyłączeniem biletów państwa, a to w przeciągu roku, licząc od dnia zawarcia umowy niniejszej.

Od dnia, w którym c. k. Zarząd skarbowy ściągnie zupełnie bilety państwa zastępujące w obiegu udziałowe przekazy hipoteczne, zarząd długu nieustalonego w udziałowych przekazach hipotecznych przejdzie od c. i k. wspólnego Ministerstwa skarbu na c. k. Ministerstwo skarbu.

Zarazem ustanie od tego dnia wszelki współudział węgierskiej komisji kontrolującej w kontroli nad tym długiem nieustalonym.

Artykuł III.

W celu postanowionego w artykule I ściągnięcia pozostałej sumy 112 milionów złotych w. a. w biletach państwa wspólnym kosztem ściągnąć się mających, wywołane i ściągnięte będą bilety po pięć złotych w. a. z firmą c. i k. wspólnej Kasy centralnej i z datą 1. stycznia 1881, tudzież bilety państwa po pięćdziesiąt złotych w. a. z firmą c. i k. wspólnej Kasy centralnej i z datą 1. stycznia 1884.

Artykuł IV.

Od dnia, w którym umowa niniejsza zostanie zawarta, ustaje dalsze puszczenie w obieg biletów państwa przez c. i k. wspólną Kasę centralną i obieg biletów państwa po 5 zł. i po 50 zł. będzie ograniczony do tej sumy, jaką w tym dniu wynosić będzie to, co wydano z każdej z tych kategorii biletów.

Jednakże c. i k. wspólna Kasa centralna ma wymieniać bilety państwa po pięć i po pięćdziesiąt złotych, które stały się do obrotu nieprzydatnymi, za nowe bilety państwa obu tych kategorii, w miarę dozwolonego dla każdej z nich kontyngentu emisji, jeszcze i nadal a to dopóty, dopóki Ministrowie skarbu c. k. i królewsko węgierski, w porozumieniu z c. i k. wspólnym Ministerstwem skarbu, nie zakażą tego drogą rozporządzenia. Nawet i po terminie powszechnego obowiązku zaprowadzenia waluty koronowej, bilety państwa opiewać mają aż do ich ściągnięcia na walutę austriacką

Obustronne, tudzież c. i k. wspólne kasy i urzędy mogą wydawać drogą zapłaty i wymiany

bilety państwa po pięć i pięćdziesiąt złotych, przez c. k. wspólną Kasę centralną w obieg puszczane, dopóki obadwaj Ministrowie skarbu w porozumieniu z c. i k. wspólnym Ministerstwem skarbu nie zarządzą drogą rozporządzenia zupełnego zawieszenia wszelkiego wydawania i wymiany tych biletów państwa.

Wywołanie i ściągnięcie biletów państwa w artykule III. oznaczonych, zarządzą drogą rozporządzenia Ministrowie skarbu c. k. i królewsko węgierski, w porozumieniu z c. i k. wspólnym Ministerstwem skarbu, wtedy, gdy wyrób środków płatniczych, które stosownie do artykułu V. umowy niniejszej mają być puszczane w obieg na miejsce biletów państwa ściągnąć się mających, będzie gotowy.

W temże samem rozporządzeniu należy zarazem ustanowić termin, w którym ustanie powszechny obowiązek przyjmowania w zapłacie tych biletów państwa i termin, aż do którego te bilety państwa będą w zapłacie przyjmowane jeszcze we wszystkich kasach i urzędach obu państw, tudzież w c. i k. wspólnych kasach i urzędach.

W rozporządzeniu tem wymienić należy nadto kasy, upoważnione do ściągania wywołanych biletów państwa drogą wymiany za inne ustawowe środki płatnicze.

Do uchylecia istniejącego powszechnego obowiązku przyjmowania w zapłacie tych biletów państwa, ustanowić należy termin półtoraroczny, do przyjmowania zaś tych biletów państwa w zapłacie we wszystkich kasach i urzędach obu państw, tudzież w c. i k. wspólnych kasach i urzędach, termin dwaletni, licząc od dnia ogłoszenia owego rozporządzenia.

Ostateczny termin do ściągnięcia ustanowić należy dla kas do tego upoważnionych aż do końca szóstego roku od daty ogłoszenia owego rozporządzenia.

Z upływem tego ostatecznego terminu ustać ma całkiem obowiązek państwa do ściągania tych biletów państwa.

Artykuł V.

Wywołane bilety państwa po pięć złotych i po pięćdziesiąt złotych w. a. ściągane będą w zamian za inne ustawowe środki płatnicze, jednakże z wyłączeniem biletów państwa. Na miejsce ściągniętych biletów państwa nie będą już wypuszczane w obieg żadne bilety państwa.

Na zastąpienie w obiegu biletów państwa, które w pozostałej sumie 112 milionów złotych w. a. mają być wspólnym kosztem ściągnięte, c. k. Rząd i Rząd królewsko węgierski wypuszczają w obieg za

64 miliony koron, czyli 32 miliony złotych w. a. monety srebrne waluty koronowej po pięć koron i zawrą z Bankiem austriacko-węgierskim umowę o wypuszczenie w obieg biletów bankowych po dziesięć koron na sumę 160 milionów koron, czyli 80 milionów złotych w. a.

Postanowienia, dotyczące się wypuszczenia w obieg pięciokoronówek srebrnych i biletów bankowych po dziesięć koron umówione będą osobno.

Artykuł VI.

Ściągnięcie wywołanych biletów państwa po pięć i po pięćdziesiąt złotych poruczą Ministrowie skarbu c. k. i królewsko węgierski Bankowi austriacko-węgierskiemu.

W związku z tem Bank austriacko-węgierski wypuszczać także będzie w obieg pięciokoronówki srebrne.

Artykuł VII.

Bank austriacko-węgierski, ściągawszy bilety państwa i uczyniwszy je nieprzydatnymi do użytku, zniszczy takowe z współudziałem c. i k. wspólnego Ministerstwa skarbu.

Te bilety państwa, które stosownie do artykułu II. c. k. Ministerstwo skarbu ma ściągnąć i uczynić nieprzydatnymi do użytku, oddane będą na zniszczenie c. i k. wspólnemu Ministerstwu skarbu.

C. k. Ministerstwo skarbu i królewsko węgierskie Ministerstwo skarbu będą miały prawo wydelegowania urzędników do współudziału przy niszczeniu ściągniętych biletów państwa.

Artykuł VIII.

Utrzymywany będzie osobny rachunek co do tych biletów państwa, które c. k. Ministerstwo skarbu ma ściągnąć w myśl artykułu II. umowy niniejszej i ściągnięcie ich należy osobno wykazywać.

Bilety państwa, w myśl artykułu II. przez c. k. Ministerstwo skarbu ściągnięte, należy po zniszczeniu jako umorzone niezwłocznie odpisywać od sumy wypuszczonych biletów państwa, zastępujących w obiegu udziałowe przekazy hipoteczne i wykazać.

Również utrzymywany będzie osobny rachunek biletów państwa w pozostałej sumie 112 milionów złotych w. a., które mają być ściągnięte wspólnym kosztem w myśl artykułu II. i także to ściągnięcie wykazywać należy osobno.

Bilety państwa, ściągnięte w myśl artykułu III. należy po zniszczeniu niezwłocznie jako umorzone

odpisać od sumy nieustalonego długu państwa w biletach państwa (artykuł XIX ustawy monetarnej i walutowej) i wykazać.

Suma w biletach państwa po pięć i po pięćdziesiąt złotych w. a. wypuszczonych w obieg aż do dnia zawarcia umowy niniejszej a nie ściągniętych aż do upływu ostatecznego terminu ściągnięcia, będzie odpisana po upływie tego ostatecznego terminu od sumy nieustalonego długu w biletach państwa, wspólnym kosztem ściągnąć się mającej, jako umorzona.

Aż do chwili tego odpisania tytułem umorzenia, utrzymywany będzie ciągle rachunek osobny biletów państwa po pięć złotych i rachunek osobny biletów państwa po pięćdziesiąt złotych i wykazywane będzie, ile tych biletów państwa już ściągnięto i zniszczono, i jaka suma jest jeszcze w obiegu w biletach państwa po pięć złotych i po pięćdziesiąt złotych w. a.

Artykuł IX.

Co do kosztów ściągnięcia biletów państwa wspólnym kosztem w pozostałej sumie 112 milionów złotych w. a., z których 70 procentów ponieść mają królestwa i kraje w Radzie państwa reprezentowane a 30 procentów kraje korony węgierskiej (artykuł XIX umowy monetarnej i walutowej), obliczać się ze sobą będą obadwa Ministerstwa skarbu na podstawie wykazów złożonych przez Bank austriacko-węgierski a względnie przez c. i k. wspólne Ministerstwo skarbu.

Gdyby po upływie ostatecznego terminu ściągnięcia biletów państwa po pięć złotych a względnie po pięćdziesiąt złotych okazało się, że jakaś część wypuszczonych w obieg biletów państwa nie nadeszła do ściągnięcia, w takim razie z kwoty oszczędzonej przez odpisanie tytułem umorzenia tych emitowanych a nie przyniesionych do ściągnięcia biletów państwa (artykuł VIII) dostanie się 70 procentów królestwom i krajom w Radzie państwa reprezentowanym a 30 procentów krajom korony węgierskiej.

Artykuł X.

Układy z Bankiem austriacko-węgierskim w przedmiocie wykonania umowy niniejszej, zawrą Ministrowie skarbu c. k. i królewsko-węgierski w porozumieniu z c. i k. wspólnym Ministerstwem skarbu jednocześnie z umową, dotyczącą się wypuszczenia w obieg biletów bankowych po dziesięć koron (artykuł V).

Artykuł XI.

Kontrolę nad wykonaniem zupełnego ściągnięcia biletów państwa, w umowie niniejszej urzędzo-

nem, sprawować będzie komisja kontrolująca ustanowiona do kontroli nad zarządem wspólnego długu nieustalonego ustawą z dnia 10. czerwca 1868, Dz. u. p. Nr. 53, a względnie XLVI. artykułem ustawy węgierskiej z r. 1868 i według postanowień ustawowych tamże podanych.

Artykuł XII.

W wykonaniu artykułu XIX. umowy monetarnej i walutowej postanawia się, że gdy w myśl artykułu IV. umowy niniejszej ustanie istniejący powszechny obowiązek przyjmowania w zapłacie biletów państwa po pięć złotych i po pięćdziesiąt złotych w. a., każde z dwóch Ministerstw postara się o osobną uchwałę Władz ustawodawczych obu Stron co do kwestyi uskutecznienia wypłat gotówką podlegającego orzeczeniu ustawowemu.

Rozdział drugi.

Wybicie pięciokoronówek.

Artykuł I.

Oprócz monet waluty koronowej wymienionych w artykule XI. ustawy z dnia 2. sierpnia 1892, Dz. u. p. Nr. 126, którą waluta koronowa została zaprowadzona, bite będą także pięciokoronówki srebrne.

Artykuł II.

Mieszanina do wybicia pięciokoronówek będzie zawierała $\frac{900}{1000}$ srebra a $\frac{100}{1000}$ miedzi.

Z kilograma srebra menniczego wyrabiać się będzie pięciokoronówek $4\frac{2}{3}$. Jedna pięciokoronówka będzie więc ważyła 24 gramy.

Przy biciu ich zachowana być powinna waga normalna, jakoteż ilość normalna czystego metalu. O ile osiągnięcie bezwzględnej dokładności u szluk pojedynczych jest niemożliwe, pozwala się, żeby takowe były większe lub mniejsze, z ograniczeniem różnicy pod względem ilości czystego metalu do $\frac{3}{1000}$ a pod względem wagi do $\frac{5}{1000}$.

Artykuł III.

Na stronie przedniej pięciokoronówek wyobrażone będzie Moje popiersie, na odwrotnej zaś stronie orzeł cesarski z oznaczeniem wartości 5 Cor., tudzież liczba roku wybicia.

Napis w otoku opiewać ma w odpowiednim skróceniu: *Franciscus Josephus I. D. G. Imperator*

Austriae, Rex Bohemiae, Galliciae, Illyriae etc. et Apostolicus Rex Hungariae.

Brzeg będzie gładki i będzie zawierał w piśmie zagłębionem godło „*Viribus unitis*“.

Średnica pięciokoronówek wynosić będzie 36 milimetrów.

Artykuł IV.

Pięciokoronówki bite będą wyłącznie tylko na rachunek państwa.

Pięciokoronówek wybić należy za 44,800.000 koron.

Terminy, w których pięciokoronówki mają być wybite i w obieg puszczone, ustanowione będą drogą rozporządzenia.

Artykuł V.

Postanowienia, wydane w artykule XIX. ustawy z dnia 2. sierpnia 1892, Dz. u. p. Nr. 126 pod względem jednokoronówek, stosować się mają do pięciokoronówek z tą różnicą, iż dla obrotu prywatnego postanawia się, że nikt nie jest obowiązany przyjąć w zapłacie więcej pięciokoronówek jak za dwieście pięćdziesiąt koron.

Postanowienia wydane pod względem jednokoronówek w artykule XX. rzeczonyj ustawy stosują się także do pięciokoronówek.

Podobnież w duchu artykułu XXIV. teje ustawy, wszelkie wypłaty w kasach państwa i innych publicznych, jakoteż w obrocie prywatnym, które na zasadzie ustawy uiszczane być mają w walucie austriackiej monetą brzęczącą lub nie brzęczącą, można od dnia, w którym niniejsze rozporządzenie cesarskie wejdzie w wykonanie, skutecznieć podług wyboru dłużnika i z zastosowaniem się do wartości płatnej, pięciokoronówkom nadanej, także temi monetami, licząc jedną pięciokoronówkę za 2 zł. 50 c. w. a.

Rozdział trzeci.

Umowa dodatkowa do umowy monetarnej i walutowej, tycząca się wybicia pięciokoronówek.

Upoważnia się Ministerstwo królestw i krajów reprezentowanych w Radzie państwa do zawarcia z Ministerstwem krajów korony węgierskiej nastę-

pującej umowy dodatkowej do umowy monetarnej i walutowej:

Artykuł I.

Oprócz monet waluty koronowej wymienionych w artykule VIII. istniejącej między obu państwami umowy monetarnej i walutowej (ustawa z dnia 2. sierpnia 1892, Dz. u. p. Nr. 127 i XVIII. artykuł ustawy węgierskiej z roku 1892), bite będą także pięciokoronówki srebrne.

Mieszanina do wybicia pięciokoronówek będzie zawierała $\frac{900}{1000}$ srebra a $\frac{100}{1000}$ miedzi.

Z kilograma srebra menniczego wyrabiać się będzie pięciokoronówek $4\frac{2}{3}$. Jedna pięciokoronówka będzie więc ważyła 24 gramy.

Przy biciu ich zachowana być powinna waga normalna, jakoteż ilość normalna czystego metalu. O ile osiągnięcie bezwzględnej dokładności u sztuk pojedynczych jest niemożliwe, pozwala się, żeby takowe były większe lub mniejsze, jednakże z ograniczeniem różnicy pod względem ilości czystego metalu do $\frac{3}{1000}$ a pod względem wagi do $\frac{5}{1000}$.

Średnica pięciokoronówek wynosić będzie 36 milimetrów.

Artykuł II.

Pięciokoronówki bite będą w obu państwach tylko na rachunek dotyczącego państwa.

Z 64 milionów koron w tej monecie na razie bić się mających ogółem w obu państwach, królestwa i kraje w Radzie państwa reprezentowane wybiją 44,800.000 koron a kraje korony węgierskiej 19,200.000 koron.

Obadwa Ministrowie skarbu zarządzą wybicie powyższych kontyngentów niezwłocznie po zawarciu niniejszej umowy dodatkowej i bicie skończyć się ma w obu państwach najpóźniej w przeciągu roku.

Co do terminu, od którego wydawanie ma się rozpocząć, porozumieją się z sobą obadwaj Ministrowie skarbu i wyznaczą ten termin drogą rozporządzenia.

Artykuł III.

Celem wybicia powyższych kontyngentów pięciokoronówek, obadwaj Ministrowie skarbu podniosą w Banku austriacko-węgierskim razem 32 miliony złotych w. a. w sztukach jednozłotowych srebrnych

za złożeniem ustawowej równowartości w dwudziestokoronówkach, a mianowicie c. k. Minister skarbu sumę 22·4 miliona złotych a królewsko węgierski Minister skarbu sumę 9·6 miliona złotych.

Postępowanie przy tem objęciu przepisane będzie w umowie, którą Ministerstwa obu Stron zawrą między sobą w przedmiocie złożenia złota w Banku austriacko-węgierskim.

Sztuki jednozłotowe, które obadwa Ministerstwa skarbu obejmą, przekazane będą niezwłocznie dotyczącym urzędem menniczym jako materiał menniczy.

Artykuł IV.

Postanowienia, wydane w artykule XI. umowy monetarnej i walutowej (ustawa z dnia 2. sierpnia 1892, Dz. u. p. Nr. 127 i XVIII. artykuł ustawy węgierskiej z r. 1892) pod względem jednokoronówek, stosować się mają do pięciokoronówek z tą różnicą, iż dla obrotu prywatnego postanawia się, że nikt nie jest obowiązany przyjąć w zapłacie więcej pięciokoronówek w obu państwach w obieg puszczonej jak za dwieście pięćdziesiąt koron.

Postanowienia wydane w artykułach XV, XVI i XX umowy rzeczonyj pod względem jednokoronówek, tudzież postanowienie wydane w piątym ustępie artykułu IV. pod względem powierzchowności monet waluty koronowej, stosują się także do pięciokoronówek.

Podobnie w duchu artykułu XVIII. umowy monetarnej i walutowej, wszelkie wypłaty w kasach państwa i innych publicznych, jakoteż w obrocie prywatnym, które na zasadzie ustawy uiszczane być mają w walucie austriackiej monetą brzęczącą lub nie brzęczącą, można w obu państwach skutecznie podług wyboru dłużnika i z zastosowaniem się do wartości płatnej pięciokoronówkom nadanej, także temi monetami, licząc jedną pięciokoronówkę za 2 zł. 50 c. w. a.

Rozdział czwarty.

Emisja biletów bankowych po dziesięć koron przez Bank austriacko-węgierski.

Upoważnia się Ministerstwo królestw i krajów reprezentowanych w Radzie państwa do zawarcia

z Ministerstwem krajów korony węgierskiej następującej umowy:

Artykuł I.

Oba Rządy zobowiążą Bank austriacko-węgierski przez zawarcie z nim odpowiednich umów, żeby oprócz biletów bankowych, które ma emitować stosownie do artykułów 82 i 111 zmienionego statutu bankowego emitował także bilety bankowe opiewające na 10 koron, stosownie do postanowień w niniejszej umowie zawartych.

Stosownie do artykułu V. rozdziału pierwszego części II. niniejszego rozporządzenia cesarskiego, Bank austriacko-węgierski puścić ma w obieg te bilety bankowe na miejsce wywołanych z obiegu biletów państwa po 5 zł. i po 50 zł. w. a.

Artykuł II.

Bank austriacko-węgierski może być każdego czasu całkiem lub po części uwolniony od tego obowiązku na zasadzie umowy zawartej przez oba Rządy za zezwoleniem Władz prawodawczych obu Stron i z zachowaniem postanowień przepisanych w punkcie 7 artykułu III. umowy niniejszej.

Artykuł III.

Bilety bankowe po dziesięć koron emitowane będą, o ile w umowie niniejszej nie są wydane postanowienia szczególne, według postanowień zawartych w statucie bankowym.

Postanowienia szczególne co do biletów bankowych po dziesięć koron są następujące:

1. C. k. Ministerstwo skarbu i królewsko węgierskie Ministerstwo skarbu złożą po zawarciu umowy niniejszej w odpowiednich zakładach głównych Banku austriacko-węgierskiego monety krajowe złote waluty koronowej ogółem w sumie 160 milionów koron czyli 80 milionów złotych w. a.

Na rachunek tej sumy c. k. Ministerstwo skarbułoży 112 milionów koron czyli 56 milionów złotych w. a. a królewsko węgierskie Ministerstwo skarbu 48 milionów koron czyli 24 miliony złotych.

2. Złożone waluty krajowe złote służą za szczególne pokrycie biletów bankowych po dziesięć koron przez Bank austriacko-węgierski wypuścić

się mających i c. k. Ministerstwo skarbu, tudzież królewsko węgierskie Ministerstwo skarbu mogą je wycofać tylko na zasadzie nowej umowy obu Rządów zawartej stosownie do artykułu II. niniejszej umowy i za dopełnieniem powinności przepisanej w punkcie 7 umowy niniejszej.

3. Z wyjątkiem przypadku w punkcie 6 przewidzianego, emisja biletów bankowych po dziesięć koron ograniczona jest do sumy złożonej przez obadwa Ministerstwa skarbu w monetach krajowych złotych waluty koronowej a więc do sumy 160 milionów koron czyli 80 milionów złotych w. a.

Bank austriacko-węgierski może zacząć wypuszczać w obieg biletu bankowe po dziesięć koron dopiero wtedy, gdy obadwa Ministerstwa skarbu złożą w zupełności sumy w punkcie 1 umowy niniejszej oznaczone i gdy drogą rozporządzenia nakazane będzie wywołanie i ściągnięcie biletów państwa po 5 zł. i po 50 zł. w. a.

4. Złożone monety krajowe złote będą wliczone w skarb metalowy Banku austriacko-węgierskiego. Bankowi wolno ich użyć tylko na pokrycie rzeczonych biletów państwa i Bank nie ma prawa przez wliczenie tych złożonych monet w zapas gotówki zwiększyć odpowiednio artykułowi 84 zmienionego statutu bankowego dopuszczalnej sumy ogólnej w biletach bankowych w obiegu będącej.

Bank ma jednak prawo przy stwierdzeniu metalicznego bankowego pokrycia biletów bankowych w obiegu będących (artykuł 84 zmienionego statutu bankowego), jakoteż przy obliczaniu podatku, gdyby Bank miał go opłacać stosownie do artykułu 84, potrącać z sumy ogólnej w biletach bankowych w obiegu będącej, bilety bankowe po dziesięć koron w jego kasach będące, z wyłączeniem tej sumy kontyngentu w punkcie 3 ustanowionego, która w myśl zamieszczonego poniżej punktu 5 nie została jeszcze wypuszczona.

W przeglądach tygodniowych, które Bank austriacko-węgierski ma ogłaszać stosownie do artykułu 104 statutu, wykazywać należy osobno liczebnie, że postanowienie to jest zachowywane.

5. Ściągnięcie biletów państwa po 5 zł. i po 50 zł. w. a. w pozostałej sumie 112 milionów złotych w. a., które wspólnym kosztem obu państw mają być ściągnięte, uskutecznić ma Bank austriacko-węgierski, począwszy od ich wywołania, w kasach bankowych za porozumieniem się oznaczonych, do czego używać ma biletów bankowych po dziesięć koron, tudzież oddanych mu przez obadwa Ministerstwa skarbu do wypuszczenia pięciokoronówek srebrnych w sumie 64 miliony koron czyli 32 miliony złotych w. a.

Bilety bankowe po 10 koron i pięciokoronówki srebrne mają być wypuszczane ile możności w tym samym stosunku, w którym ściągane będą wywołane bilety państwa.

Bank austriacko-węgierski winien co miesiąc składać c. k. i królewsko-węgierskiemu Ministerstwu skarbu, tudzież c. i k. wspólnemu Ministerstwu skarbu rachunek z dokonanych czynności ściągnięcia biletów państwa, gdy zaś cała ta czynność się skończy, to jest po upływie ostatniego terminu ściągnięcia wywołanych biletów państwa złożyć ma osobno rachunek ostateczny.

Saldo z tego rachunku ostatecznego na rzecz obu Rządów wynikające tym sposobem, że suma w biletach państwa przez Bank austriacko-węgierski ściągniętych, nie wyniosła 112 milionów złotych, winien Bank austriacko-węgierski wypłacić obu rządów skarbowym a to w stosunku 70 procentów c. k. Ministerstwu skarbu a 30 procentów królewsko węgierskiemu Ministerstwu skarbu w ustawowych środkach płatniczych, natomiast nie spotrzebowane na ściągnięcie biletu bankowe po dziesięć koron i pięciokoronówki srebrne przechodzą w równej kwocie na własność Banku austriacko-węgierskiego.

6. Aż do dalszego zarządzenia poleca się Bankowi austriacko-węgierskiemu, żeby w miarę potrzeby wydawał na ściągnięcie biletów państwa bilety bankowe po dziesięć koron ponad sumę w punkcie 3 podaną, a natomiast żeby zatrzymywał równą sumę w pięciokoronówkach srebrnych. Jednakowoż takie wypuszczenie w obieg biletów bankowych po dziesięć koron ogranicza się do sumy 20 milionów koron czyli 10 milionów złotych w. a. w ten sposób, że całkowita suma w biletach bankowych po dziesięć koron w obieg puszczona nie może w żadnym razie przenosić sumy 180 milionów koron czyli 90 milionów złotych w. a.

W przeglądach tygodniowych, które Bank austriacko-węgierski ma ogłaszać stosownie do artykułu 104 statutu, wykazywać należy osobno liczebnie, że postanowienie to jest zachowywane.

Ministerstwa skarbu c. k. i królewsko węgierskie mogą każdego czasu za wspólną zgodą i z zachowaniem odnośnych postanowień punktu 7 umowy niniejszej cofnąć całkiem lub po części polecenie rzeczzone, Bankowi austriacko-węgierskiemu dane.

7. Zupełne lub częściowe ściągnięcie biletów bankowych po dziesięć koron zarządzić ma każdego czasu Bank austriacko-węgierski na żądanie obu Rządów wystosowane do niego w myśl artykułu II. umowy niniejszej.

Jednakże oba Rządy winny dostarczyć Bankowi austriacko-węgierskiemu funduszów potrzebnych do ściągnięcia biletów bankowych po dziesięć koron w sumie odpowiedniej zarządzonemu ściągnięciu.

W tym celu można przekazać Bankowi austriacko-węgierskiemu monety złote krajowe wyłącznie na pokrycie tych biletów złożone (punkt 1) z policzeniem ich według ustawowej wartości imiennej albo też oba Rządy mogą Bankowi austriacko-węgierskiemu przekazać potrzebną sumę w innych środkach płatniczych. W tym ostatnim przypadku zwrócić należy jednocześnie obu Ministerstwom skarbu równą według wartości imiennej sumę w monetach krajowych złotych złożonych w Banku austriacko-węgierskim stosownie do punktu 1. umowy niniejszej.

Ministrowie skarbu c. k. i królewsko węgierski postanawiać będą za każdym razem w porozumieniu z sobą, w którym z dwóch oznaczonych sposobów przekazane być mają Bankowi austriacko-węgierskiemu potrzebne fundusze.

O ile pod tym względem idzie o ściągnięcie biletów bankowych tej kategorii wypuszczonych w obieg za zatrzymaniem pięciokoronówek srebrnych lub o ściągnięcie takich biletów bankowych w skutek zupełnego lub częściowego odebrania przez obu Ministrów skarbu upoważnienia w punkcie 6 udzielonego, oba zarządy skarbowe przekażą Bankowi austriacko-węgierskiemu na jego żądanie fundusze potrzebne do ściągnięcia tej części wypuszczonych biletów bankowych po dziesięć koron a to w innych ustawowych środkach płatniczych za wydaniem równej sumy w pięciokoronówkach srebrnych.

Obadwa Ministerstwa skarbu mają dostarczyć funduszów na ściągnięcie potrzebnych w tym samym stosunku, w jakim stosownie do punktu 1go umowy niniejszej obadwa Ministerstwa skarbu mają złożyć monety krajowe złote. Gdyby zaś Bank austriacko-węgierski miał im zwrócić złożone monety krajowe złote lub pięciokoronówki srebrne, uczynić to ma także w tym samym stosunku.

8. Obadwa Rządy nie będą płaciły Bankowi austriacko-węgierskiemu żadnego wynagrodzenia za trudy i kosztu wyrobu biletów bankowych po dziesięć koron i za zawiadywanie nimi.

Natomiast Rządy c. k. i królewsko węgierski nadają Bankowi austriacko-węgierskiemu zupełne uwolnienie od opłaty portoryum pocztowego od posyłek jego, zawierających bilety bankowe, pieniądze papierowe i monety, wymienianych między zakładami bankowymi w dotyczącem państwie, tudzież między zakładami bankowymi w c. k. państwie

z jednej a zakładami bankowymi w królewsko węgierskiem państwie z drugiej strony, tudzież co do posyłek takich w obrocie z kasami rządowymi i publicznymi i urzędami dotyczącego państwa dopóty, dopóki Bank austriacko-węgierski nie będzie całkiem uwolniony od obowiązku puszczenia w obieg biletów bankowych po dziesięć koron i zarazem dopóki władze prawodawcze obu państw nie wprowadzą w wykonanie postanowień zmienionego statutu Banku austriacko-węgierskiego (artykuł 83), dotyczących się ściągnięcia jego biletów w zamian za monetę metalową ustawową stępla austriackiego lub węgierskiego.

9. Suma biletów bankowych po dziesięć koron w myśl artykułu 89go zmienionego statutu bankowego a względnie w myśl artykułu II. umowy niniejszej wywołanych lecz nie ściągniętych (artykuł 85 statutu bankowego) przedawnia się na rzecz Rządów obu państw a mianowicie w ten sposób, że z niej 70 procentów dostaje się c. k. Rządowi austriackiemu a 30 procentów Rządowi królewsko węgierskiemu.

W tym względzie obadwa Ministerstwa skarbu obliczać się będą osobno z Bankiem austriacko-węgierskim.

10. W dniu, w którym władze prawodawcze obu państw nadadzą moc obowiązującą postanowieniom zmienionego statutu Banku austriacko-węgierskiego (artykuł 83 zmienionego statutu bankowego), dotyczącym się ściągnięcia jego biletów w zamian za ustawowe pieniądze metalowe stępla austriackiego lub węgierskiego, c. k. Ministerstwo skarbu i królewsko węgierskie Ministerstwo skarbu przekażą Bankowi austriacko-węgierskiemu na stanowczą własność sumę w monetach krajowych złotych stosownie do punktu 1go złożonych, wyrównyującą dozwolonej w owej chwili sumie maksymalnej biletów bankowych po dziesięć koron w obiegu będących (punkt 3 i 7).

C. k. Ministerstwo skarbu i królewsko węgierskie Ministerstwo skarbu przekażą Bankowi tę sumę w monetach krajowych złotych na stanowczą własność w tym samym stosunku, w którym stosownie do punktu 1go złożyły te monety krajowe złote.

Nadto obadwa Ministerstwa skarbu przyznają Bankowi austriacko węgierskiemu w tymże zakresie na jego żądanie stosownie do postanowień w punkcie 7 zawartych, fundusze potrzebne do ściągnięcia biletów bankowych po dziesięć koron, wypuszczonych w obieg na podstawie polecenia w punkcie 6 danego.

Natomiast Bank austriacko-węgierski obowiązany jest używać odtąd własnych funduszów na ściąganie biletów bankowych po dziesięć koron.

Począwszy od tego dnia tracą moc swoją postanowienia punktu 2go co do szczególnego użycia tych monet krajowych złotych, tudzież postanowienia punktu 4 ograniczające wliczanie tychże w zapas gotówki Banku i tyżące się liczenia biletów bankowych po dziesięć koron znajdujących się w kasach Banku.

Nakoniec traci w tym dniu samo przez się moc swoją polecenie udzielone Bankowi austriacko-węgierskiemu w punkcie 6.

11. Gdyby przywilej Banku austriacko-węgierskiego, przedłużony aż do końca roku 1910, miał stracić moc swoją w myśl artykułu 105 zmienionego statutu, zanim władza prawodawcza każdego z dwóch państw nada moc obowiązującą postanowieniom statutu (artykuł 83 zmienionego statutu bankowego), tyżących się ściągnięcia biletów bankowych w zamian za ustawowe pieniądze metalowe stępla austriackiego lub węgierskiego, albo gdyby Bank austriacko-węgierski przed tym terminem wszedł w likwidację (artykuł 106 zmienionego statutu bankowego), zarządzić należy ściągnięcie biletów bankowych po dziesięć koron wówczas jeszcze w obiegu będących (artykuł 89 statutu bankowego) i oba zarządy skarbowe winny obliczyć się z Bankiem austriacko-węgierskim co do tego ściągnięcia w myśl punktów 7 i 9 umowy niniejszej.

Artykuł IV.

Ministrowie skarbu c. k. i królewsko węgierski zawrą z Bankiem austriacko-węgierskim układ co do wykonania umowy niniejszej.

Artykuł V.

Gdyby Rządy obu państw monarchii miały zrobić użytek z zastrzeżonego im w artykule 107 zmienionego statutu bankowego prawa objęcia według stanu w bilansie wykazanego i w wartości bilansowej całego przedsiębiorstwa bankowego będącego przedmiotem przywileju, z odłączeniem oddziału hipoteczno-kredytowego, który pozostanie własnością spółki bankowej, zanim Władza prawodawcza każdego z dwu państw monarchii nada moc obowiązującą postanowieniom statutu (artykuł 83), tyżącym się ściągnięcia jego biletów w zamian za ustawowe pieniądze metalowe stępla austriackiego lub węgierskiego, w takim razie każdemu Rządowi na jego żądanie w zamian za pieniądze obiegowe srebrne lub bilety bankowe zwrócić należy z zapasu złota jaki według bilansu Bank będzie w owej chwili posiadał, monety krajowe złote stosownie do punktu 1go artykułu III. umowy niniejszej zło-

żone, o ile takowe stosownie do punktu 7go artykułu III. umowy niniejszej nie zostały Bankowi austriacko-węgierskiemu przekazane lub z Banku austriacko-węgierskiego wyjęte.

Rozdział piąty.

Złożenie monet złotych krajowych w Banku austriacko-węgierskim.

Upoważnia się Ministerstwo królestw i krajów w Radzie państwa reprezentowanych do zawarcia następującej umowy z Ministerstwem krajów korony węgierskiej:

Artykuł I.

C. k. Ministerstwo skarbu i królewsko węgierskie Ministerstwo skarbu zawrą z Bankiem austriacko-węgierskim z powodu przedłużenia jego przywileju, umowę zawierającą postanowienia podane w artykule II a mającą na celu ostateczne urządzenie złożenia monet złotych krajowych w Banku austriacko-węgierskim stosownie do artykułu V. umowy z dnia 24. lipca 1894 między Ministerstwem królestw i krajów w Radzie państwa reprezentowanych i Ministerstwem krajów korony węgierskiej, tyżące się ściągnięcia biletów państwa w sumie ogólnej 200 milionów złotych w. a., tudzież przepisanie sposobu postępowania przy obejmowaniu przez oba Ministerstwa skarbu od Banku austriacko-węgierskiego sumy 32 miliony złotych w. a. w sztukach jednozłotowych srebrnych (artykuł III umowy dodatkowej, którą Ministerstwo królestw i krajów w Radzie państwa reprezentowanych zawrzcęć ma z Ministerstwem krajów korony węgierskiej w przedmiocie wybicia pięciokoronówek).

Artykuł II.

Umowa, którą stosownie do artykułu I. każde z dwóch Ministerstw skarbu ma zawrzcęć z Bankiem austriacko-węgierskim, zawierać będzie następujące postanowienia:

1. C. k. Ministerstwo skarbu a względnie królewsko-węgierskie Ministerstwo skarbu złożą w odpowiednich głównych zakładach Banku ponad sumy najwyższe w umowie z dnia 24. lipca 1894 ustanowione jeszcze 22,400.000 złotych w. a. a względnie 9,600.000 złotych w. a. w dwudziestokoronówkach.

Bank austriacko-węgierski w odpowiednim zakładzie głównym oddaje do rozporządzenia składa-

jącemu Ministerstwu skarbu w sztukach jednozłotowych srebrnych, ustawową równowartość w wymiarze złożonej sumy podług skali nakazującej liczyć jeden złoty waluty austriackiej za dwie korony.

2. Złożone te dwudziestokoronówki, równie jak dwudziestokoronówki złożone stosownie do umowy z dnia 24. lipca 1894, wliczone będą w skarb metalowy Banku austriacko-węgierskiego.

O ile Bank uiszcza składającemu Ministerstwu skarbu, pieniędzmi srebrnymi obiegowymi, równowartość za dwudziestokoronówki złożone stosownie do punktu 1go umowy niniejszej i stosownie do umowy z dnia 24. lipca 1894, ma Bank prawo wliczyć te złożone sumy także w zapas gotówki na pokrycie ogólnej sumy biletów bankowych w obiegu będących.

O ile zaś równowartość za dwudziestokoronówki, złożone stosownie do umowy z dnia 24. lipca 1894, uiszcza Bank nie pieniędzmi srebrnymi obiegowymi, lecz biletami bankowymi, złożonych dwudziestokoronówek, dopóki w myśl postanowień poniżej zamieszczonych nie przejdą na własność Banku, używać ma Bank także i nadal tylko na pokrycie tychże biletów bankowych i Bank nie ma prawa przez wliczenie tych złożonych dwudziestokoronówek w zapas gotówki zwiększyć w myśl artykułu 84 statutu Banku austriacko-węgierskiego, dopuszczalnej sumy ogólnej w biletach bankowych w obiegu będącej.

W przeglądach tygodniowych, które Bank austriacko-węgierski ma ogłaszać stosownie do artykułu 104 statutu wykazywać należy osobno zachowywanie tego postanowienia.

3. Dwudziestokoronówki, stosownie do punktu 1 umowy niniejszej i stosownie do umowy z dnia 24. lipca 1894 złożone, przechodzą na własność Banku w tym stosunku, w którym Bank uiszcza składającemu Ministerstwu skarbu zastrzeżoną ustawową równowartość, począwszy od tego dnia, w którym Władza ustawodawcza każdego z dwóch państw monarchii nada moc obowiązującą (artykuł 111 zmienionego statutu) postanowieniom statutu Banku austriacko-węgierskiego (artykuł 83), tyczącym się ściągnięcia jego biletów w zamian za ustawowe pieniądze metalowe stępla austriackiego lub węgierskiego.

Jednakże c. k. Ministerstwo skarbu, jakoteż królewsko węgierskie Ministerstwo skarbu także po tym terminie będzie miało prawo żądania w porozumieniu z drugim Ministerstwem skarbu, żeby mu w odpowiednim zakładzie głównym Banku austriacko-węgierskiego, bez potrącenia i kosztów wydano dwudziestokoronówki drogą wymiany za złożoną

wartość imienną w pieniądzach srebrnych obiegowych, w stosunku sumy złożonej i w miarę zapasów bankowych.

4. Bank austriacko-węgierski w takim razie, gdyby jego przedłużony przywilej stracił moc swoją w myśl artykułu 105 zmienionego statutu zanim Władza ustawodawcza każdego z dwóch państw monarchii nada moc obowiązującą postanowieniom statutu, tyczącym się ściągnięcia jego biletów w zamian za ustawowe pieniądze metalowe stępla austriackiego lub węgierskiego, albo gdyby Bank austriacki przed tym czasokresem wszedł w likwidację, jest obowiązany dwudziestokoronówki stosownie do punktu 1 umowy niniejszej, jakoteż stosownie do umowy z dnia 24. lipca 1894 zwrócić temu Ministerstwu skarbu, które je złożyło, na jego żądanie, w zamian za pieniądze srebrne obiegowe lub za bilety bankowe.

Oprócz tego, dopóki Władza prawodawcza każdego z dwóch państw monarchii nie nada mocy obowiązującej postanowieniom statutu Banku austriacko-węgierskiego, tyczącym ściągnięcia jego biletów w zamian za ustawowe pieniądze metalowe stępla austriackiego lub węgierskiego, można żądać zwrotu dwudziestokoronówek złotych w Banku austriacko-węgierskim złożonych na zasadzie umowy zawartej przez oba Rządy za zezwoleniem Władz ustawodawczych obu Stron i za zwrotem równej sumy w pieniądzach srebrnych obiegowych lub w biletach bankowych.

5. Bank austriacko-węgierski jest nadto obowiązany w takim razie, gdyby jego przedłużony przywilej miał utracić moc swoją w myśl artykułu 105 zmienionego statutu, zanim Władza ustawodawcza każdego z dwóch państw monarchii nada moc obowiązującą postanowieniom statutu, tyczącym się ściągnięcia jego biletów w zamian za ustawowe pieniądze metalowe stępla austriackiego lub węgierskiego albo, gdyby Bank austriacko-węgierski miał przed tym czasokresem wejść w likwidację, zwrócić c. k. Ministerstwu skarbu na jego żądanie w miarę zapasu Banku i za złożeniem w zamian równej sumy w pieniądzach srebrnych obiegowych lub w biletach bankowych, monety krajowe złote waluty koronowej w sumie 60 milionów koron = 30 milionów złotych w. a. zapłacone przez c. k. Rząd stosownie do nowej umowy, jaka między Ministerstwem królestw i krajów w Radzie państwa reprezentowanych a Ministerstwem krajów korony węgierskiej ma być zawarta w przedmiocie należącego się Bankowi austriacko-węgierskiemu długu, który wynosił pierwotnie 80 milionów złotych, a względnie stosownie do nowej umowy, która w przedmiocie tego długu państwa ma być zawarta między c. k. Ministerstwem skarbu a Bankiem austriacko-węgierskim.

6. Bank austriacko-węgierski obowiązany jest w odpowiednim zakładzie głównym oddać do rozporządzenia w miarę swego zapasu c. k. Ministerstwu skarbu a względnie królewsko węgierskiemu Ministerstwu skarbu, na żądanie uczynione w porozumieniu z drugim zarządem skarbowym, wszelką dowolną sumę pieniędzy srebrnych obiegowych w zamian za bilety bankowe, a to bez potrącenia i kosztów.

7. Bank austriacko-węgierski nie może rościć sobie prawa do wynagrodzenia za trudy łączące się z wykonaniem umowy niniejszej.

Koszta opakowania i transportu będą mu zwrócone.

8. Umowa przez jedno z Ministerstw skarbu z Bankiem austriacko-węgierskim zawarta stanie się obowiązującą dopiero wtedy, gdy Ministerstwo skarbu drugiego państwa monarchii zawrze z Bankiem austriacko-węgierskim taką samą umowę.

Artykuł III.

Gdyby Rządy obu państw monarchii miały zrobić użytek z zastrzeżonego im w artykule 107 zmienionego statutu bankowego prawa objęcia według stanu w bilansie wykazanego i w wartości bilansowej całego przedsiębiorstwa bankowego będącego przedmiotem przywileju, z odłączeniem oddziału hipoteczno-kredytowego, który pozostanie własnością spółki bankowej, zanim Władza prawodawcza każdego z dwu państw monarchii nada moc obowiązującą postanowieniom statutu (artykuł 83), dotyczącym się ściągnięcia biletów w zamian za ustawowe pieniądze metalowe stępla austriackiego lub węgierskiego, w takim razie każdemu Rządowi, na jego żądanie, w zamian za pieniądze obiegowe srebrne lub bilety bankowe, zwrócić należy z zapasu złota jaki Bank będzie w owej chwili według bilansu posiadał, dwudziestokoronówki stosownie do punktu 1 umowy niniejszej, jakoteż stosownie do umowy z dnia 24. lipca 1894 złożone a każdemu z nich aż do tego czasu w myśl umowy niniejszej nie zwrócone.

Podobnie zwrócić należy c. k. Ministerstwu skarbu w tym przypadku na jego żądanie i w miarę zapasu złota, jaki Bank będzie według bilansu posiadał, monety złote krajowe waluty koronowej w sumie 60 milionów koron = 30 milionów złotych w. a. zapłacone stosownie do umowy wzmiankowanej w punkcie 5 artykułu II umowy niniejszej, a to za złożeniem równej sumy w pieniądzech srebrnych obiegowych lub w biletach bankowych.

C. k. Ministerstwo skarbu będzie jednak mogło wykonać to prawo tylko o tyle, o ile zapas złota,

jaki Bank austriacko-węgierski według bilansu posiada, nie jest zapotrzebowany w myśl pierwszego ustępu niniejszego artykułu i w myśl artykułu V. umowy zawartej między Ministerstwem królestw i krajów w Radzie państwa reprezentowanych z Ministerstwem krajów korony węgierskiej, w przedmiocie wypuszczenia przez Bank austriacko-węgierski biletów bankowych po dziesięć koron.

Rozdział szósty.

Przekazanie monet złotych krajowych złożonych w zachowaniu stosownie do artykułu III. ustawy z dnia 2. sierpnia 1892, Dz. u. p. Nr. 130.

Artykuł I.

Oдноśnie do ustawy z dnia 9. lipca 1894, Dz. u. p. Nr. 155, przekazuje się Ministrowi skarbu monety złote krajowe waluty koronowej w sumie 118,318.940 K (= 59,159.470 zł. w. a.), stosownie do artykułu III. ustawy z dnia 2. sierpnia 1892, Dz. u. p. Nr. 130, w zachowaniu złożone i jeszcze nie przekazane, tudzież kwotę częściową 9 K 71 h (= 4 zł. 85½ c. w. a.) powstałą z wybita złota nabytego w myśl artykułu I. ustawy rzezczonej.

Artykuł II.

Minister skarbu użyć ma przekazanej sumy w monetach złotych krajowych na następujące cele:

1. Na uzyskanie od Banku austriacko-węgierskiego 22.4 miliona złotych w. a. (= 44.8 miliona koron) w jednozłotówkach srebrnych w myśl artykułu II, punkt 1 rozdziału 5 części II niniejszego rozporządzenia cesarskiego.

2. Na złożenie 112 milionów koron (= 56 milionów złotych w. a.) w Banku austriacko-węgierskim w myśl artykułu III, punkt 1 rozdziału 4 części II niniejszego rozporządzenia cesarskiego.

O ile przekazana suma monet złotych krajowych nie wystarczy na cele rzezczone, Minister skarbu użyć ma na uzupełnienie sumy niedostającej monet złotych krajowych, zachowywanych według przepisów kasowych jako zapas w c. k. Centralnej kasie państwa.

Przekazaną kwotę częściową 9 K 71 h (= 4 zł. 85 1/2 c. w. a.) doliczyć należy do zasobów kasowych c. k. Centralnej kasy państwa.

Również owa część sumy w monetach krajowych złotych, ustawą z dnia 9. lipca 1894, Dz. u. p. Nr. 155, aż do wysokości 224 milionów koron (= 112 milionów złotych w. a.) Ministerstwu skarbu przekazanej, która z upływem 31. grudnia 1899 pozostanie jako niepotrzebna do ściągnięcia biletów państwa po 1 zł., ma być od dnia 1. stycznia 1900 doliczona do zasobów kasowych c. k. Centralnej kasy państwa.

Artykuł III.

Minister skarbu winien składać Radzie państwa osobne sprawozdanie z wykonania postanowień w artykule II zawartych.

Artykuł IV.

Komisya Rady państwa do kontrolowania długów państwa powołana jest do kontrolowania tego, żeby Ministrowi skarbu wydano sumy przekazane, pod wspólnem zamknięciem złożone.

Część trzecia.

Zaprowadzenie waluty koronowej jako waluty krajowej.

A. Zaprowadzenie powszechnego obowiązkowego liczenia w walucie koronowej.

§. 1.

Na miejsce dotychczasowej waluty austriackiej wchodzi jako wyłączna waluta ustawowa krajowa, począwszy od 1. stycznia 1900, waluta koronowa, ustawą z dnia 2. sierpnia 1892, Dz. u. p. Nr. 126, ustanowiona.

§. 2.

Począwszy od 1. stycznia 1900, zaprowadza się walutę koronową w skarbowości państwa i w każdej innej skarbowości publicznej i cała rachunkowość w kasach i urzędach państwa tudzież innych publicznych utrzymywana być ma w walucie koronowej.

Zarządzenie niniejsze nie narusza przepisów dotyczących się wymierzania i opłacania cła; jednakże w rachunkowości cłowej zaprowadzić należy walutę koronową.

§. 3.

Od tegoż samego dnia wszystkie książki i rachunki korporacji, funduszów, stowarzyszeń i zakładów pod szczególnym nadzorem publicznym zostających lub do składania publicznie rachunków obowiązanych albo celom publicznym służących, mianowicie banków, zakładów kredytowych i pieniężnych, przedsiębiorstw kolei żelaznych i żegluga parowej itp., utrzymywane być mają w walucie koronowej.

§. 4.

O wykonanie postanowień §§. 2 i 3 postarać się mają Władze przełożone przez użycie środków administracyjnych ustawą dozwolonych.

W tym celu w szczególności mocen jest Rząd polecić, żeby postanowienia statutowe korporacji, funduszów, stowarzyszeń i zakładów (§. 3) uczyniono zgodnemi z powszechnym obowiązkiem liczenia w walucie koronowej.

Zarządzenia potrzebne dla Banku austriacko-węgierskiego wydane są w rozdziale pierwszym części IV. niniejszego rozporządzenia cesarskiego.

§. 5.

Postanowienia istniejących ustaw i rozporządzeń, w których przytoczona jest waluta austriacka, rozumieć należy, począwszy od dnia 1. stycznia 1900, w walucie koronowej podług stosunku wartości, ustanowionego w ustawie z dnia 2. sierpnia 1892, Dz. u. p. Nr. 126, według którego jeden złoty waluty austriackiej liczyć należy za dwie korony a jeden cent waluty austriackiej za dwa halercze.

Postanowienia istniejących ustaw lub przepisów, w których przytoczona jest moneta konwencyjna lub inna waluta, której stosunek do waluty austriackiej jest ustanowiony, rozumieć należy, począwszy od rzeczony terminu, w walucie koronowej według tego stosunku wartości, który wynika z §§. 5 i 9 patentu cesarskiego z dnia 27. kwietnia 1858, Dz. u. p. Nr. 63 a względnie z trzeciego ustępu rozporządzenia cesarskiego z dnia 27. kwietnia 1858, Dz. u. p. Nr. 64, w związku z ustawą z dnia 2. sierpnia 1892, Dz. u. p. Nr. 126.

§. 6.

W ustawach, rozporządzeniach i ogłoszeniach publicznych, w zarządzeniach i poleceniach Władz

i urzędów państwa i innych publicznych, jakoteż w uchwałach korporacji publicznych, sumy pieniężne ustanawiać należy, począwszy od 1. stycznia 1900, wyłącznie w walucie koronowej.

Postanowienie to nie stosuje się wtedy, gdy idzie o sumę pieniężną, która na mocy przepisu ustawowego zapłacona być ma w pewnym oznaczonym gatunku monet, lub w innej walucie a nie w krajowej.

Inne wyjątki od postanowienia w ustępie pierwszym podanego, dopuszczalne są tylko z szczególnych powodów i, o ile nie idzie o ustawę, podlegają zezwoleniu Rządu.

§. 7.

We wszystkich dokumentach sądowych lub notaryalnych, jakoteż we wszystkich dokumentach publicznych osnowy cywilno prawnej, wystawionych na sumy pieniężne, jakoteż we wszystkich orzeczeniach, skazujących na grzywny, chociażby dotyczące żądanie powoda lub prośba, wniesione były przed dniem 1. stycznia 1900, sumy pieniężne wyrażać należy, począwszy od 1. stycznia 1900, w walucie koronowej.

Jednakowoż sumy pieniężne lub uzasadnione zobowiązania, podane pierwotnie w innej walucie lub w oznaczonym rodzaju monet, wyrażać należy według stosunków wartości w §. 5 podanych, w walucie koronowej i zarazem w dotyczącej walucie lub dotyczącym rodzaju monet, jeżeli stosunek dotyczącej waluty lub dotyczącego rodzaju monet do waluty koronowej jest ustanowiony.

Postanowienia niniejszego paragrafu nie stosują się do tych sum pieniężnych i zobowiązań, które na mocy przepisu ustawowego zapłacone być mają w innej walucie a nie w krajowej lub w pewnym oznaczonym rodzaju monet, ludzież do sum pieniężnych i zobowiązań opiewających na taki rodzaj monet lub na taką walutę, których stosunek ustawowy do waluty koronowej nie jest ustanowiony.

B. Urządzenie powszechnego obrotu monetowego.

§. 8.

Przy wszelkich wypłatach, które uiszczane być mają w walucie krajowej, przyjmować należy monety waluty koronowej w wartości płatnej, jaką im ustawa nadaje.

§. 9.

Dopóki sztuki jednozłotowe waluty austriackiej nie zostaną mocą ustawy z obrotu wycofane, przyjmować je należy zamiast monet waluty koronowej

przy wszystkich wypłatach bez żadnego ograniczenia; w przypadku tym sztukę jednozłotową liczyć należy za dwie korony (artykuł X ustawy z dnia 2. sierpnia 1892, Dz. u. p. Nr. 126).

§. 10.

Stosownie do umowy monetarnej i walutowej, zawartej między Ministerstwem królestw i krajów w Radzie państwa reprezentowanych a Ministerstwem krajów korony węgierskiej (ustawa z dnia 2. sierpnia 1892, Dz. u. p. Nr. 127 i obwieszczenie z dnia 11. sierpnia 1892, Dz. u. p. Nr. 132), postanowienia §§. 8 i 9 stosują się do monet stępla węgierskiego.

§. 11.

Dukatом wybitym jako moneta handlowa, tudzież monetom złotym po ośm złotych i po cztery złote wybitym na zasadzie ustawy z dnia 9. marca 1870, Dz. u. p. Nr. 22 i tak zwanym talarom lewanckim, bitym jako moneta handlowa, nie służy wartość płatna w zastępstwie monet waluty koronowej.

§. 12.

Minister skarbu mocen jest w porozumieniu z Ministrem handlu i Ministrem kolei żelaznych zabronić w ogólności lub w pewnych częściach obszaru państwa dawania lub przyjmowania przy zapłatach lub zamiast zapłaty monet zagranicznych lub jakichkolwiek innych zagranicznych środków płatniczych.

Zakaz taki, równie jak uchylenie onegoż powinno być ogłoszone w Dzienniku ustaw państwa. Zakaz nie może nabyć mocy obowiązującej przed upływem czterech tygodni od jego ogłoszenia.

Wykroczenie przeciw temu zakazowi popełniane z nalogu lub w sposobie zarobkowania, karać będą sądy jako przekroczenia grzywnami aż do 200 koron lub aresztem aż do jednego miesiąca.

§. 13.

Minister skarbu mocen jest w porozumieniu z Ministrem handlu i Ministrem kolei żelaznych dozwolnić placenia zamiast monetami waluty koronowej także innemi monetami stępla tutejszo-krajowego lub monetami stępla zagranicznego, jakoteż innemi środkami płatniczymi we wszystkich lub w oznaczonych szczególnie kasach państwa i publicznych. Dozwolenie to powinno być ogłoszone w Dzienniku ustaw państwa, w dotyczącem zaś ogłoszeniu powinna zarazem być podana wartość, w jakiej kasy przyjmować będą te monety lub środki płatnicze zamiast monet waluty koronowej.

C. Postanowienia co do zaprowadzenia waluty koronowej w stosunkach prawnych.

§. 14.

Jeżeli w czynnościach prawnych, dokonanych przed dniem 1. stycznia 1900, waluta nie jest wyraźnie wymieniona, rozumieć to należy tak, że miano na względzie walutę koronową, o ile nie będzie udowodnione, że inną walutę miano na względzie.

§. 15.

Wszelkie zobowiązania, które przed dniem 1. stycznia 1900 prawnie powstały i mają być dopełnione w walucie austriackiej, są płatne, począwszy od dnia rzeczzonego, w walucie koronowej, a to w taki sposób, że jeden złoty waluty austriackiej liczony być ma za dwie korony a jeden cent waluty austriackiej za dwa halerze.

Jeżeli zobowiązania takie opierają się na tytule prawnym, który powstał przed dnem 1. listopada 1858 i opiewają na walutę, której stosunek do waluty austriackiej jest w ustawie oznaczony, należy je przeliczyć na walutę austriacką według postanowień §§. 5 i 9 patentu cesarskiego z dnia 27. kwietnia 1858, Dz. u. p. Nr. 63 a względnie trzeciego ustępu rozporządzenia cesarskiego z dnia 27. kwietnia 1858, Dz. u. p. Nr. 64 i są płatne według skali wyżej podanej w walucie koronowej.

Zobowiązania, które w skutek postanowienia ustawowego, wymogu kontraktowego lub innego oświadczenia woli prywatnej, miano zaspokoić monetą brzęczącą w pewnym oznaczonym rodzaju monet srebrnych, które na zasadzie patentów cesarskich z dnia 19. września 1857, Dz. u. p. Nr. 169 i z dnia 27. kwietnia 1858, Dz. u. p. Nr. 63, służyły za ustawowe środki płatnicze w walucie austriackiej, są płatne również nadal w monecie brzęczącej po przeliczeniu ich według skali w pierwszym ustępie niniejszego paragrafu podanej.

§. 16.

Zobowiązania na walutę austriacką opiewające, które powstały począwszy od 1. stycznia 1900, podlegają pod względem przeliczenia i płatności tak samo jak te, które powstały przed dniem 1. stycznia 1900, postanowieniom §. 15, ustęp 1 i 3.

§. 17.

Zobowiązania, które powstały przed dniem 1. stycznia 1900 i mają być dopełnione, a to rzeczywiście, monetami pewnego oznaczonego rodzaju, nie wymienionego w §. 15, lub walutą zagraniczną, nie podlegają postanowieniom niniejszego rozporządzenia cesarskiego.

§. 18.

Zobowiązania które powstały począwszy od 1. stycznia 1900 i mają być dopełnione, a to rzeczywiście, monetami pewnego oznaczonego rodzaju, nie wymienionego w §. 15 lub monetami waluty zagranicznej, dopełnić należy rzeczywiście monetami oznaczonego rodzaju lub walutą zagraniczną.

§. 19.

Zobowiązania opiewające na monety takiego rodzaju, który w trzecim ustępie §. 15go nie jest wymieniony lub na walutę zagraniczną a które jednak według istniejących postanowień ustawowych nie mają być dopełnione rzeczywiście monetami tego rodzaju albo tą walutą, dopełniać należy bez względu, czy powstały przed czy po 1. stycznia 1900, począwszy od tego czasokresu, stosownie do istniejących postanowień ustawowych z wzięciem za podstawę przeliczenia skali w pierwszym ustępie §. 15go podanej.

O ile stosownie do istniejących postanowień ustawowych, wartość zobowiązania opiewającego na monety srebrne, obliczana być ma według wartości wewnętrznej (wartości metalu) tychże monet srebrnych, za podstawę obliczenia wartości w walucie koronowej wziąć należy cenę targową srebra w czasokresie dla oznaczenia wartości stanowiącym i zobowiązanie dopełnione być ma według obliczonej wartości w walucie koronowej.

§. 20.

Przy przeliczaniu na walutę koronową, jakoteż przy obliczeniach w walucie koronowej, ułamki wynoszące pół halerza lub więcej, liczyć należy za cały halerz, wynoszące mniej niż pół halerza, należy opuszczać.

§. 21.

Postanowienia powyższe niniejszego rozporządzenia cesarskiego stosowane być mają także do wyplat Władz i urzędów państwa i innych publicznych, tudzież do wyplat onymże uskutecznianych, dopóki dopełnianie dotyczących zobowiązań lub świadczeń nie będzie na nowo urządzone.

Postanowienia powyższe nie naruszają istniejących przepisów, dotyczących się sposobu opłacania cel i należności pobocznych (§. 2).

Nadto postanowienia powyższe stosować należy do wszelkich wyplat bądź osobie fizycznej lub prawnej bądź przez osobę fizyczną lub prawną uiszczanych, gdy powód zobowiązania polega na ustawie lub rozporządzeniu.

Część czwarta.

Przedłużenie przywileju Banku austriacko-węgierskiego i urządzenie długu, który pierwotnie wynosił 80 milionów złotych.

Rozdział pierwszy.

Przedłużenie przywileju Banku austriacko-węgierskiego.

Artykuł I.

Ponieważ oba państwa monarchii i teraz jeszcze a to aż do końca roku 1910 nie zrobią użytku z służącego im i uznanego nawzajem prawa założenia banków samodzielnych biletów wydających, przywilej Bankowi austriacko-węgierskiemu ustawą z dnia 27. czerwca 1878, Dz. u. p. Nr. 66 nadany, ustawą z dnia 21. maja 1887, Dz. u. p. Nr. 51 na czas od dnia 1. stycznia 1888 aż do dnia 31. grudnia 1897 przedłużony a rozporządzeniami cesarskimi z dnia 30. grudnia 1897, Dz. u. p. Nr. 308 i z dnia 30. grudnia 1898, Dz. u. p. Nr. 239 tymczasowo aż do dnia 31. grudnia 1899 w mocy utrzymany, przedłuża się ponownie na czas od dnia 1. stycznia 1900 aż do dnia 31. grudnia 1910; lecz miejsce artykułów statutu Banku austriackiego stanowiącego istotną część składową ustawy z dnia 27. czerwca 1878 a względnie ustawy z dnia 21. maja 1887, mianowicie zaś 1, 2, 4, 13, 23, 24, 25, 26, 27, 28, 29, 31, 34, 35, 36, 37, 38, 39, 40, 41, 44, 45, 46, 47, 51, 52, 53, 54, 55, 56, 58, 60, 62, 64, 65, 75, 82, 83, 84, 86, 87, 89, 90, 92, 95, 101, 102, 103, 104, 105, 106, 107, 108, 109 i 111 zająć mają postanowienia zawarte w dołączonych postanowieniach, istotną część składową niniejszego rozporządzenia cesarskiego stanowiących, tudzież postanowienia nowo przydanego artykułu 114, przy czem jednocześnie uchylają się postanowienia artykułów 42 i 43.

Podobnież miejsce §§. 3, 6, 7, 9, 11, 24, 27, 29, 35, 37, 38, 39, 40, 41, 43, 45, 47, 48, 54, 55, 57, 60 i 63 statutu oddziału hipoteczno-kredytowego tego Banku zająć mają postanowienia zawarte w zamieszczonych poniżej paragrafach, stanowiących również istotną część składową niniejszego rozporządzenia cesarskiego a jednocześnie uchylają się postanowienia §§. 49 i 69.

Artykuł II.

Jednocześnie upoważnienie Bankowi austriacko-węgierskiemu ustawą z dnia 12. czerwca 1890, Dz. u. p. Nr. 112 nadane a rozporządzeniami cesarskimi z dnia 30. grudnia 1897, Dz. u. p. Nr. 308 i z dnia 30. grudnia 1898, Dz. u. p. Nr. 239, tymczasowo w mocy utrzymane co do eskomptowania warrantów przez publiczne domy składowe wystawianych, przedłuża się na czas od 1. stycznia 1900 aż do 31. grudnia 1910 z tą zmianą, że rzeczzone warranty opiewać mają na walutę koronową.

Nadto upoważnia się Bank austriacko-węgierski, żeby stosownie do artykułów 76 i 77 statutu przyjmował do żyrowania warranty odpowiednio postanowieniom zmienionej ustawy.

Artykuł III.

Upoważnia się Ministra skarbu, żeby wspólnie z k. węgierskim Ministrem skarbu zawarł z Bankiem austriacko-węgierskim dwie dołączone umowy, będące również istotną częścią składową niniejszego rozporządzenia cesarskiego a dotyczące się nowych filii, które w latach 1900, 1901 i 1902 mają być założone w obu państwach monarchii i oznaczania w bilansie wartości nieruchomości i funduszu gruntowego Banku, tudzież, żeby moc obowiązującą umowy, dotyczącej się rozszerzenia przywileju i działalności Banku austriacko-węgierskiego na kraje zajęte Bośnią i Hercegowiną, zawartej na zasadzie artykułu 2 ustawy z dnia 21. maja 1887, Dz. u. p. Nr. 51, między c. i k. i kr. węgierskim Ministrem skarbu z jednej a Bankiem austriacko-węgierskim z drugiej strony, a stosownie do umowy z dnia 31. grudnia 1898, Dz. u. p. Nr. 1 z r. 1899, tymczasowo aż do dnia 31. grudnia 1899 bez zmiany w mocy pozostającej, przedłużył na czas od 1. stycznia 1900 aż do 31. grudnia 1910.

Artykuł IV.

Bank austriacko-węgierski zaprowadzić ma od 1. stycznia 1900 w swoich ksiązkach i rachunkach walutę koronową.

Ma jednak prawo także po dniu 31. grudnia 1899:

- a) eskomptować stosownie do statutu (artykuł 60 zmienionego statutu i artykuł II) weksle i warranty na walutę austriacką opiewające, o ile te weksle i warranty wystawione są przed dniem 1. stycznia 1900;
- b) puszczać w obieg stosownie do statutu bilety bankowe na walutę austriacką opiewające aż do wygotowania poszczególnych kategorii biletów bankowych na walutę koronową opiewających najdłużej zaś aż do 31. grudnia 1902;
- c) puszczać w obieg pod warunkami w statucie przepisany mi listy zastawne na walutę austriacką opiewające aż do wygotowania formularzy listów zastawnych na walutę koronową opiewających.

Artykuł V.

Bilety bankowe, na walutę austriacką opiewające, przyjmować należy aż do ich ściągnięcia stosownie do artykułu 86 statutu a to w taki sposób, że każdy jeden złoty waluty austriackiej wartości imiennej dotyczącego biletu bankowego liczony być ma za dwie korony (artykuł XXIII ustawy z dnia 2. sierpnia 1892, Dz. u. p. Nr. 126).

Dopóki bilety na walutę austriacką opiewające kursują zgodnie z ustawą, powinny być szczegółowo wykazywane; zeszłą wszystkie postanowienia statutu stosują się zupełnie do tych biletów na walutę austriacką opiewających.

Terminy do ściągnięcia biletów na walutę austriacką opiewających, ustanowione będą w myśl artykułu 89 statutu.

Artykuł VI.

Przychód Banku austriacko-węgierskiego (artykuł 92 statutu) podlegający opodatkowaniu, ma być opodatkowany w obu państwach monarchii, stosownie do ustaw podatkowych, w odnośnym państwie monarchii obowiązujących a mianowicie co do kwoty, wynikającej z interesów hipoteczno kredytowych, w stosunku wierzytelności kapitałowych hipotecznych Banku, nie spłaconych w jednym i drugim państwie monarchii po dzień 31. grudnia roku podatkowego, co do innych zaś kwot, podległych podatkowi, podług czystego dochodu zakładów bankowych, w jednym i drugim państwie monarchii istniejących.

Podatek, który stosownie do artykułu 92 zmienionego statutu Banku austriacko-węgierskiego ma być płacony c. k. zarządowi skarbu, wynosi w myśl §. 100, ustęp 1 ustawy z dnia 25. października 1896, Dz. u. p. Nr. 220. o podatkach osobistych bezpośrednich, 10 procentów; postanowienia drugiego aż do szóstego ustępu §. 100 nie stosują się.

Podatek odnosić się ma do tego samego roku, w którym osiągnięty został dochód podatkowi podlegający.

Zamiast potrącania od odsetek, jakie niosą listy zastawne, podatku rentowego, zaprowadzonego ustawą z dnia 25. października 1896, Dz. u. p. Nr. 220, o podatkach osobistych bezpośrednich, Bank austriacko-węgierski ma dopóty, dopóki w krajach korony węgierskiej nie będzie zaprowadzone także samo opodatkowanie odsetek od listów zastawnych, płacić c. k. zarządowi skarbowemu tytułem podatku rentowego ryczałtowo 2 procenty tej sumy, która z ogólnej sumy odsetek od listów zastawnych corocznie wypłaconych, przypada na królestwa i kraje w Radzie państwa reprezentowane, gdy rzezone odsetki podzielone zostaną w tym stosunku, w którym ogólna suma kapitału wierzytelności hipotecznych w dniu 31. grudnia roku podatkowego zalegających, zostaje do kapitału wierzytelności hipotecznych zalegających w tych królestwach i krajach.

Przychód z majątku nieruchomego Banku austriacko-węgierskiego poddawany będzie opodatkowaniu w tej części monarchii, w której znajdują się jego realności.

Artykuł VII.

Obowiązek opłacania podatku od obrotu papierów w interesach, które Bank austriacko-węgierski zawiera jako strona kontraktująca, oceniać należy, także w okresie trwania przywileju przedłużonego, według postanowień §. 22 ustawy z dnia 9. marca 1897, Dz. u. p. Nr. 195.

Artykuł VIII.

Kto bezprawnie wypuszcza w obieg bilety bankowe lub inne zapisy dłużne, nie niosące odsetek, na posiadacza opiewające, których w obrocie można używać jak znaków pieniężnych, o ile w tem niema czynu cięższą karą w powszechnej ustawie karnej zagrożonego, staje się winnym przestępstwa i karany będzie grzywnami w kwocie wynoszącej dziesięć razy więcej niż znaki wartości, które w obieg wypuścił, najmniej zaś w kwocie 4000 koron.

Do postępowania i wydania wyroku co do tego przestępstwa, powołany jest w królestwach i krajach w Radzie państwa reprezentowanych wyłącznie Sąd krajowy do spraw karnych w Wiedniu.

Ściganie następuje tylko w takim razie, jeżeli Bank austriacko-węgierski o to prosi.

W razie niemożności ściągnięcia grzywien zamienia się takowe na areszt, który jednak nie może trwać dłużej jak rok.

Artykuł IX.

Gdyby zarządzenia, wydane w rozdziale pierwszym części I. niniejszego rozporządzenia cesarskiego, miały utracić moc swoją z dniem 31. grudnia 1907 a Władze prawodawcze obu państw monarchii nie postanowiły, że wspólność w sprawach cłowych ma trwać po tym terminie przynajmniej aż do dnia 31. grudnia 1910, przywilej Banku austriacko-

węgierskiego, w powyższym artykule I. aż do dnia 31. grudnia 1910 przedłużony, straci przez to samo moc swoją z dniem 31. grudnia 1907.

W przypadku tym postanowienia wydane w zmienionym statucie Banku austriacko-węgierskiego pod względem upływu przywileju (artykuł 105) lub rozwiązania spółki akcyjnej (artykuł 106) mają być bez zmiany zastosowane.

Upoważnia się Ministra skarbu, żeby z Bankiem austriacko-węgierskim zawarł na wypadek, gdyby przywilej Banku austriacko-węgierskiego upłynął z dniem 31. grudnia 1907, dołączoną umowę dodatkową stanowiącą istotną część składową niniejszego rozporządzenia.

Załączka I do rozdziału pierwszego.

Zmiana

statutu bankowego.

Artykuł 1.

Bank austriacko-węgierski jest spółką akcyjną, wykonywającą czynności statutem określone w królestwach i krajach w Radzie państwa reprezentowanych, jakoteż w krajach korony węgierskiej.

W wykonywaniu czynności swoich statutem określonych, Bank austriacko-węgierski obowiązany jest w obu państwach monarchii mieć w równej mierze na pieczy uregulowanie obiegu pieniędzy, ułatwianie wypłat, zaspakajanie potrzeb kredytu na polu handlu, przemysłu, rzemiosł i rolnictwa, przede wszystkim zaś utrzymanie wypłat w gotówce, gdy ich zaprowadzenie zostanie drogą ustawodawczą zarządzane (artykuł 111).

Firma Banku austriacko-węgierskiego opiewa w języku niemieckim: „Österreichisch-ungarische Bank“, w języku węgierskim: „Osztrák-magyar bank“. W pieczęci swojej używa Bank orla cesarsko austriackiego i herbu krajów korony węgierskiej, nie łącząc ich obok siebie, z osnową firmy w otoku w języku niemieckim i węgierskim.

Artykuł 2.

Bank austriacko-węgierski ma siedzibę swoją w Wiedniu.

Do wszystkich gałęzi interesów, któremi Bank się trudni (z wyjątkiem przedsiębiorstwa hipoteczno-kredytowego i na listach zastawnych opartego (artykuł 56) mają istnieć zakłady główne w Wiedniu i Budapeszcie.

Bank ma prawo zakładać w obu państwach monarchii filie do wykonywania jednej lub kilku gałęzi interesów.

Bank obowiązany jest w takim razie, gdy całe Ministerstwo austriackie lub węgierskie w porozumieniu z Radą ogólną Banku uzna to za potrzebne, założyć w dotyczącym państwie filie do interesów eskomptowych, pożyczkowych i żyrowych a to w przeciągu sześciu miesięcy od dnia odnośnej uchwały.

Filie istniejące mogą być zwinięte przed upływem przywileju bankowego tylko za zezwoleniem dotyczącego Ministra skarbu.

Do przedsiębiorstwa hipoteczno-kredytowego i na listach zastawnych opartego, utworzona będzie w Budapeszcie reprezentacya oddziału hipoteczno-kredytowego.

Artykuł 4.

Kapitał akcyjny Banku austriacko-węgierskiego składa się z dwustu dziesięciu milionów koron, które wniesione zostały na sto pięćdziesiąt tysięcy akcyi po tysiąc czterysta koron.

Kapitał akcyjny może być zwiększony lub zmniejszony tylko za zgodą walnego zgromadzenia i za zezwoleniem Władz prawodawczych obu państw monarchii.

Artykuł 13.

Walne zgromadzenie zbiera się:

- a) na prawidłowe coroczne posiedzenie najpóźniej w lutym każdego roku;
- b) na nadzwyczajne posiedzenia, ile razy będzie to potrzebne.

Posiedzenia walnego zgromadzenia zwołuje Rada ogólna, odbywają się zaś takowe w Wiedniu lub Budapeszcie podług tego, czy większość członków walnego zgromadzenia (artykuł 14) składa się z obywateli austriackich czy węgierskich.

Na piśmienne żądanie czterdziestu członków (artykuł 14) zwołać należy nadzwyczajne posiedzenie walnego zgromadzenia w przeciągu dni sześćdziesięciu.

Artykuł 23.

Członków Rady ogólnej wybiera bezpośrednio walne zgromadzenie.

Wybory odbywać się mają w taki sposób, żeby pomiędzy dwunastoma członkami Rady ogólnej (artykuł 26) było sześciu obywateli austriackich i sześciu obywateli węgierskich.

Na członków Rady ogólnej mogą być wybrani zarówno członkowie walnego zgromadzenia jak i takie osoby, które nie są członkami walnego zgromadzenia, o ile dla swoich osobistych przymiotów (artykuł 14 i 15) mogłyby brać udział w walnym zgromadzeniu, gdyby były posiadaczami akcyj.

Członkom Rady ogólnej Banku austriacko-węgierskiego nie wolno należeć do zarządu innego instytutu trudniącego się interesami bankowymi lub hipoteczno-kredytowymi.

Artykuł 24.

Członków Rady ogólnej wybiera się bezwzględnie, rewizorów rachunkowych i ich zastępców względnie większością głosów. Wybierając rewizorów rachunkowych i ich zastępców, należy mieć wzgląd na to, żeby pomiędzy nimi byli obywatele obu państw monarchii.

Wybory odbywają się piśmiennie kartkami wyborczymi. Podpis głosującego na kartce wyborczej nie jest potrzebny. Skrutynium wykonywają skrutatorowie wybrani przez walne zgromadzenie.

W razie równości głosów rozstrzyga los we wszystkich przypadkach.

Jeżeli przy wybieraniu do Rady ogólnej większość bezwzględna nie zostanie za pierwszym razem osiągnięta, przystępuje się do ściślejszego wyboru.

W wyborze ściślejszym członkowie walnego zgromadzenia ograniczyć się winni do tych osób, które za pierwszym razem otrzymały względnie największą ilość głosów.

Ilość osób poddanych ściślejszemu wyborowi powinna być zawsze dwa razy większa od ilości członków Rady ogólnej, którzy mają jeszcze być wybrani.

W razie równości głosów, los rozstrzyga, kto ma się poddać ściślejszemu wyborowi.

Każdy głos dany na osobę, która nie miała być poddana ściślejszemu wyborowi, uważany być ma za nieważny.

Artykuł 25.

Rada ogólna reprezentuje Bank austriacko-węgierski na zewnątrz sądownie i zasądownie. Uprawniona jest w granicach statutowych do wszelkich zarządzeń, które nie są zastrzeżone wyłącznie walnemu zgromadzeniu lub dyrekcjom.

Rada ogólna kieruje zarządem majątku, tudzież całym obrotem interesów Banku i czuwa nad nim. Do czuwania nad prawidłowością administracji bankowej, członkowie Rady ogólnej rozdziela między siebie poszczególne główne gałęzie interesów w ślad porządku czynności, który Rada ogólna ma uchwalić.

Radzie ogólnej zachowane jest wyznaczanie funduszów włożyć się mających w każdą z osobna gałąź interesów i ustanawianie warunków w interesach, tudzież zakładanie lub związanie filii (artykuł 2), jakoteż prowadzenie przedsiębiorstwa hipoteczno-kredytowego i na listach zastawnych opartego podług istniejącego do tego osobnego statutu.

Rada ogólna ustanawia zasady powszechne, wydaje za każdym razem potrzebne szczególne polecenia, dotyczące się całego zawiadostwa interesów, dogląda i zabezpiecza ich wykonanie (artykuły 27 i 46).

Postanowienia, dotyczące się wszystkich gałęzi interesów, służą w tem samym brzmieniu dla placów bankowych austriackich i węgierskich.

Rada ogólna ustanawia podług własnego uznania jednostajną stopę procentową dla interesów eskomptowych i pożyczkowych. Oba Rządy będą czuwały za pośrednictwem dotyczących komisarzy (artykuł 52 i 53) tylko nad tem, czy odnośnie uchwały Rady ogólnej odpowiadają statutowi pod względem formalnym (artykuł 37).

Rada ogólna wybiera ze swego grona na każdoroczny okres czynności komitet wykonawczy (artykuł 39). Do komitetu wykonawczego, jakoteż do komitetów, które stosownie do ustanowionego Porządku czynności mają być wybrane do poszczególnych głównych gałęzi interesów, wybierać należy w równej ilości członków będących obywatelami austriackimi i węgierskimi.

Rada ogólna mianuje sekretarza generalnego, członków kierownictwa interesów i kierujących urzędników zakładów bankowych i oddziałów służby centralnej. Jej zatwierdzeniu zastrzeżone jest mianowanie stanoweze urzędników i wszystkich sług przyjętych z placą roczną (artykuły 46, 47 i 49).

Rada ogólna zdaje sprawę walnemu zgromadzeniu o sprawach Banku. Sprawozdania te nie podlegają ani aprobacie gubernatorowi zastrzeżonej (artykuł 27) ani sprzeciwianiu się obu komisarzy rządowych ze względu na interes państwa (artykuł 52).

Artykuł 26.

Rada ogólna składa się z gubernatora, wicegubernatorów austriackiego i węgierskiego, zastępców wicegubernatorów i dwunastu radców (artykuł 23).

Artykuł 27.

Gubernatora mianuje Jego c. i k. Apostolska Mość na wspólny wniosek Ministrów skarbu c. k. austriackiego i kr. węgierskiego.

Okres urzędowania gubernatora upływa z dniem odbycia się piątego po jego mianowaniu prawidłowego corocznego posiedzenia walnego zgromadzenia (artykuł 13).

Gubernator ustępujący może być ponownie do mianowania proponowany.

Tenże pobiera płacę roczną w sumie 40.000 koron z funduszków Banku i ma prawo do mieszkania bezpłatnego w domu bankowym w Wiedniu.

Gubernator prezyduje na posiedzeniach Rady ogólnej, komitetu wykonawczego i wszystkich innych stałych komitetów.

Uchwały Rady ogólnej, komitetu wykonawczego i wszystkich innych stałych komitetów Rady ogólnej są wykonalnymi tylko wtedy, gdy uzyskają aprobatę gubernatora (artykuł 25). Za aprobowane uważają się te uchwały, którym gubernator nie odmówił wyraźnie aprobaty przed końcem posiedzenia, na którym przysły do skutku.

Gubernator sprawuje w imieniu Rady ogólnej ciągle nadzór nad zarządem majątku i całym obrotem interesów Banku (artykuł 25 i §. 2 Statutu oddziału hipoteczno-kredytowego) we wszystkich tych przypadkach, w których Rada ogólna nie zaprowadzi jeszcze do tego celu innych osobnych urządzeń.

Gubernator wykonywa zastrzeżone sobie prawo decydowania co do przedmiotów należących do zakresu interesów bieżących i wewnętrznej administracji, stosownie do postanowień, wydanych przez Radę ogólną i wydaje zarządzenia potrzebne w myśl artykułu 39.

Artykuł 28.

Jego c. i k. Apostolska Mość mianuje wicegubernatora, który zarazem prezyduje w Dyrekcji

wiedeńskiej i jego zastępcę na wniosek c. k. austriackiego Ministra skarbu a wicegubernatora prezydującego zarazem w Dyrekcji budapeszteńskiej, na wniosek królewsko węgierskiego Ministra skarbu.

Okres urzędowania wicegubernatorów i ich zastępców upływa z dniem odbycia się piątego po ich mianowaniu prawidłowego corocznego posiedzenia walnego zgromadzenia (artykuł 13).

Ustępujący wicegubernatorowie, tudzież ich zastępcy mogą być ponownie do mianowania proponowani.

Wicegubernatorowie pobierają z funduszków Banku płacę roczną po 20.000 koron.

Zastępcy wicegubernatorów sprawują swój urząd bezpłatnie.

Artykuł 29

Do wykonywania czynności urzędowych, należących do zakresu działania gubernatora, w razie gdy gubernatora zajdzie przeszkoda, powołani są najprzód wicegubernatorowie, następnie zastępcy wicegubernatorów według tej kolejki, którą gubernator ustanowi.

Zastępców wicegubernatorów w razie potrzeby zastępuje w przynioście zastępcy gubernatora członek Rady ogólnej, wyznaczony przez Radę ogólną.

Artykuł 31.

Urząd członków Rady ogólnej trwa cztery lata. Ci, którzy z kolei mają wystąpić, mogą być ponownie wybrani.

Kolej wystąpienia przypada na pierwszym prawidłowym corocznym posiedzeniu walnego zgromadzenia na trzech wylosowanych członków Rady ogólnej, na prawidłowym posiedzeniu drugiego i trzeciego roku podobnie na trzech członków, na posiedzeniu czwartego roku na pozostałych trzech.

W razie wystąpienia członka Rady ogólnej przed upływem okresu urzędowania, wybór dopełniający jest ważny tylko na peryod wyborezy tego członka, który wystąpił.

Artykuł 34.

Gubernator, wicegubernatorowie, zastępcy wicegubernatorów i członkowie Rady ogólnej Banku austriacko-węgierskiego składają przed rozpoczęciem swego urzędowania uroczyste ślubowanie, że będą stosowali się ściśle do statutu bankowego, że według sił swoich będą się przykładali do spełnienia zadań, które stosownie do artykułu 1 ciężą na

Banku równomiernie w obu państwach, jakoteż do dobra Banku, że będą jak najusilniej starali się o to, izby interesa Banku i jego majątek zarządzane były rzetelnie, gorliwie i rozważnie i że sprawy Banku zachowywać będą w tajemnicy.

Gubernator składa to ślubowanie Jego c. i k. Apostolskiej Mości, wicegubernatorowie i zastępcy wicegubernatorów składają je dotyczącym Ministrom skarbu, członkowie Rady ogólnej składają ślubowanie gubernatorowi, potwierdzają je podaniem ręki i podpisaniem odnośnego dokumentu.

Artykuł 35.

Gubernator, wicegubernatorowie, zastępcy wicegubernatorów i członkowie Rady ogólnej Banku austriacko-węgierskiego są odpowiedzialni za uchwały, do których się przychyliłi a w swoim zakresie działania za rzetelne, rozważne i statutowi odpowiednie prowadzenie interesów.

Artykuł 36.

Radę ogólną, komitet wykonawczy i wszystkie inne komitety Rady ogólnej zwołuje gubernator.

Rada ogólna zbiera się z reguły dwa razy na miesiąc w dniach, które gubernator wyznaczy. Zgromadzenia nadzwyczajne zwołuje gubernator stosownie do potrzeby.

Każdy z komisarzy rządowych (art. 51), może polecić zwołanie nadzwyczajnego zgromadzenia.

Posiedzenia Rady ogólnej, komitetu wykonawczego i wszystkich innych komitetów Rady ogólnej odbywają się stosownie do postanowienia gubernatora w Wiedniu lub w Budapeszcie, a to ile możliwości na przemian.

Na posiedzenia Rady ogólnej, komitetu wykonawczego i wszystkich innych stałych komitetów zapraszać należy oprócz wszystkich członków, także obu komisarzy rządowych.

Artykuł 37.

Na zgromadzeniach Rady ogólnej przewodniczy gubernator.

Do kompletu Rady ogólnej potrzebna jest obecność najmniej siedmiu członków razem z przewodniczącym.

Rada uchwała bezwzględną większością głosów obecnych. Przewodniczący głosuje tylko w razie równości głosów i głos jego rozstrzyga.

Żaden członek Rady ogólnej nie może mieć więcej głosów jak jeden. Pełnomocnictwa i wota piśmienne członków nieobecnych są niedopuszczalne.

Wszystkie wybory w Radzie ogólnej odbywają się kartkami.

W protokołach rozpraw podawać należy nazwiska obecnych i wydane uchwały. Każdemu komisarzowi rządowemu i każdemu obecnemu członkowi Rady ogólnej wolno podać do protokołu zdanie swoje odmienne od uchwały większości.

Protokoły rozpraw podpisują: przewodniczący, sekretarz generalny jako referent, tudzież komisarze rządowi (artykuł 51), jeżeli byli obecni na posiedzeniu; zachowuje się protokoły te w archiwum.

Artykuł 38.

Rada ogólna używa firmy Banku austriacko-węgierskiego.

Aby podpis firmy był ważny, potrzebny jest podpis gubernatora lub w jego zastępstwie wicegubernatora albo zastępcy wicegubernatora, członka Rady ogólnej a obok tych sekretarza generalnego lub jego zastępcy. Przez taki podpis firmy Bank austriacko-węgierski staje się zobowiązany we wszystkich przypadkach i nawet w tych, w których ustawy wymagają szczególnego pełnomocnictwa.

Korespondencya Rady ogólnej opatrzona być powinna zawsze podpisem firmy przepisany w statucie.

Rada ogólna postanowi, w których przypadkach i w jakiej formie podpis kierownictwa interesów w Wiedniu (artykuł 46) i podpisujących firmę zakładów bankowych, tudzież oddziałów, uzasadnia zobowiązanie się Banku austriacko-węgierskiego i podaje to do wiadomości przez przybicie ogłoszenia w odnośnych lokalach urzędowych.

Artykuł 39.

Komitet wykonawczy Rady ogólnej (artykuł 25) ma czuwać nad ściśłem wykonywaniem postanowień w §. 84 zawartych. Nadto, w przypadkach naglącej konieczności winien wydawać potrzebne, niecierpiące zwłoki zarządzenia, o których uwiadomić ma z umotywowaniem Radę ogólną na jej najbliższem zebraniu.

Komitet wykonawczy składa się z gubernatora i czterech członków Rady ogólnej. Komitet wykonawczy jest w komplecie, jeżeli jest obecnych trzech członków łącznie z przewodniczącym.

Na wypadki przeszkody, wybiera Rada ogólna dwóch zastępców ze swego grona.

Każdy komisarz rządowy (artykuł 51) może polecić zwołanie posiedzenia komitetu wykonawczego.

Na posiedzenia komitetu wykonawczego zapraszać należy wszystkich członków i obu komisarzy rządowych.

W przypadkach niezmiernie pilnych i niecierpiących zwłoki, jeżeli poprzednie zwołanie posiedzenia komitetu wykonawczego jest niemożliwe, gubernator wydaje potrzebne niezwłoczne zarządzenia i uwiadamia o nich z umotywowaniem Radę ogólną na jej najbliższym zebraniu.

O wydaniu takich zarządzeń uwiadomić należy niezwłocznie obu komisarzy rządowych.

Artykuł 40.

Dyrekcya w Wiedniu i dyrekcya w Budapeszcie uprawnione są do wydawania wszelkich zarządzeń następujących się bezpośrednio w zakresie działania, który im statut wyznacza.

Dyrekcjom służy wyłączne prawo wymierzania kredytu bankowego w interesach eskomptowych i pożyczkowych w odnośnym państwie. W tym celu one ustanawiają granicę, aż do której poszczególne firmy i osoby mogą używać kredytu bankowego w każdej z tych dwóch gałęzi interesów.

Dyrekcye czuwają także nad używaniem tego kredytu w każdej gałęzi, zarządzają co pod tym względem okaże się potrzebnem a w przypadkach artykułu 63 wydają zastrzeżoną sobie decyzję.

Nadto są one uprawnione do zakładania i znoszenia w miejscach dotyczącego państwa, które uznają za stosowne, kantorów pomocniczych bankowych do interesów eskomptowych, jakoteż do dozwalania firmom i osobom używania kredytu bankowego także drogą korespondencyi.

One oznaczają ilość cenzorów odpowiednio potrzebie i stosunkom rozmaitych targów i mianują cenzorów przy zakładach bankowych w dotyczącem państwie.

Zarządzenia Rady ogólnej wydawane piśmiennie do zakładów bankowych jednego lub obu państw, przysyłać należy dotyczącym Dyrekcjom celem zakomunikowania podległym zakładom bankowym (artykuł 46). Zarządzenia przesyłane z powodu nagłości bezpośrednio zakładom bankowym, zakomunikować należy niezwłocznie dotyczącej Dyrekcji.

Dyrekcye obowiązane są nadsyłać Radzie ogólnej sprawozdania, jakich takowa zażąda, lecz mają także prawo przedstawiania Radzie ogólnej każdego czasu wniosków odnoszących się i nie odnoszących się do ich zakresu działania.

Artykuł 41.

Każda Dyrekcya składa się z dotyczącego wicegubernatora, jego zastępcy i z sześciu członków Rady ogólnej będących obywatelami odnośnego państwa (artykuł 23).

Wicegubernator prezyduje na posiedzeniach Dyrekcji i jest stałym reprezentantem Dyrekcji.

Niezawisłe od prawa, które wykonywać ma gubernator w imieniu Rady ogólnej (artykuł 27), wicegubernator sprawuje w imieniu Dyrekcji nieustanny nadzór nad używaniem kredytu w podległych zakładach bankowych.

W tym zakresie działania wicegubernator ma prawo wydawania w przypadkach naglącej konieczności potrzebnych nieodwlocznych zarządzeń, o których uwiadamia niezwłocznie z uzasadnieniem gubernatora i Dyrekcję na jej najbliższym zebraniu.

Wszelkie wnioski sprawozdania i korespondencye referenta dyrekcji (artykuł 45) a w Budapeszcie także pisma takie reprezentacji oddziału hipoteczno-kredytowego (artykuł 2) podlegają jego aprobacie i powinny być opatrzone jego wizą.

Artykuł 44.

Każda Dyrekcya zbiera się z reguły co tydzień w dniu, który przewodniczący wyznaczy do załatwiania spraw należących do jej zakresu działania.

Zebrania nadzwyczajne zwoływane będą w razie potrzeby na zarządzenie przewodniczącego, gubernatora lub dotyczącego komisarza rządowego.

Aby Dyrekcya mogła uchwalać, potrzebna jest obecność czterech jej członków z wliczeniem przewodniczącego.

Na obradach Dyrekcji uchwały wydawane będą bezwzględną większością głosów obecnych.

Przewodniczący glosuje tylko w razie równości głosów i głos jego jest rozstrzygający.

Uchwały Dyrekcji są wykonalnemi tylko wtedy, gdy uzyskają aprobatę przewodniczącego. Za aprobowane uważają się te uchwały, którym przewodniczący nie odmówił wyraźnie aprobaty przed końcem tego posiedzenia, na którym przyszły do skutku.

Czynności urzędowe zastrzeżone wicegubernatorowi (artykuł 41) załatwia w razie, gdyby go zaszła przeszkoda, jego zastępca.

Gdyby zaś przeszkoda zaszła tak wicegubernatora jak i jego zastępcę, wicegubernator przeznaczy tymczasowo na swego zastępcę jednego z członków Rady ogólnej, należącego do dotyczącej Dyrekcji.

Artykuł 45.

Radu ogólna przydaje każdej Dyrekcji w porozumieniu z nią jednego członka kierownictwa interesów na inspektora centralnego w dotyczącym państwie, tudzież potrzebną ilość urzędników i sług. Inspektor centralny urzęduje w przymocie referenta Dyrekcji i jest organem przeznaczonym do wykonywania jej uchwał i zarządzeń pod nadzorem wicegubernatora.

Inspektor centralny oprócz czynności, do których jako organ wykonawczy Dyrekcji jest obowiązany, sprawuje nadto jako członek kierownictwa interesów, nadzór nad zakładami bankowymi dotyczącego państwa a to stosownie do instrukcji, którą Rada ogólna wyda.

Obowiązany jest prosić wicegubernatora o aprobatę lub wizę do wszystkich swoich wniosków, sprawozdań i korespondencji (artykuł 41).

Protokoły rozpraw i korespondencje Dyrekcji, tudzież zarządzenia wydawane do zakładów bankowych w dotyczącem państwie, podpisywane być mają przez wicegubernatora i referenta — protokoły rozpraw także przez dotyczącego komisarza rządowego, jeżeli był obecny na posiedzeniu.

Najpóźniej w przeciągu trzech dni przesłać należy Radzie ogólnej odpis każdego protokołu rozpraw.

Artykuł 46.

Zwierzchnie kierownictwo wszystkich gałęzi interesów sprawuje sekretarz generalny jako najwyższy urzędnik Banku w imieniu i pod nadzorem Rady ogólnej (artykuły 25 i 27) według instrukcji, która będzie wydana. Gdyby go zaszła przeszkoda, zastępuje go z reguły zastępca sekretarza generalnego.

Sekretarz generalny jest organem, którego Rada ogólna używa do wykonania wszystkich swoich uchwał pod nadzorem gubernatora i który przede wszystkim czuwać ma nad tem, aby zostały należycie spełnione. Wydaje on bezpośrednio lub za pośrednictwem kierownictwa interesów lub dyrekcji (artykuł 40) na podstawie instrukcji przez Radę ogólną zatwierdzonych, wszelkie potrzebne w tym względzie polecenia i objaśnienia dla zakładów bankowych i wszelkich organów bankowych.

Sekretarz generalny uczestniczy we wszystkich obradach Rady ogólnej, jakoteż komitetu wykonawczego i wszystkich innych komitetów stałych Rady ogólnej, wszakże tylko z głosem doradczym. Obowiązkiem jest jego przedstawiać Radzie ogólnej wnioski, mające na celu dobro służby; nadto w protokołach i aktach zdanie jego powinno być notowane.

Sekretarz generalny składa codziennie gubernatorowi dokładne sprawozdanie z ruchu czynności, środków obrotu i sytuacji Banku i otrzymuje od niego aprobatę lub wizę do wszystkich wniosków, które przetożyć ma Radzie ogólnej.

Do bezpośredniego zarządu czynnościami przydane jest sekretarzowi generalnemu wydział kierujący jako rada przyboczna. Składa się on z sekretarza generalnego, który jest jego przewodniczącym, zastępcy sekretarza generalnego, urzędników wyższych sekretaryatu generalnego, buchaltera starszego, obu inspektorów centralnych, naczelników zakładów głównych i dyrektora oddziału hipoteczno-kredytowego. Urzędnicy wyżsi sekretaryatu generalnego i buchalter starszy przesyłają wszystkie podania i zestawienia do Rady ogólnej na ręce sekretarza generalnego i za jego pośrednictwem otrzymują także uchwały Rady ogólnej.

W bezpośrednim zarządzie czynnościami oddziału hipoteczno-kredytowego zastępować będzie sekretarza generalnego dyrektor oddziału hipoteczno-kredytowego.

Artykuł 47.

Stanowcze mianowanie urzędników i wszelkich sług Banku za roczną płacą przyjętych, zastrzeżone jest Radzie ogólnej.

Ona stanowi o stosunkach służbowych i płacach urzędników i wszystkich oficyalistów Banku i może udzielać im nagród i wsparć.

Emerytury dla urzędników, urzędników niższych sług i robotników Banku, tudzież dla osierconych po nich, i dodatki na wychowanie sierot po oficyalistach bankowych, ustanawia Rada ogólna według istniejącego w tej mierze prawidła.

Przepisy, dotyczące się emerytur, zmienione być mogą tylko przez walne zgromadzenie i tylko bez uszczuplenia praw nabytych.

Najwyższa władza dyscyplinarna nad urzędnikami i wszystkimi innymi oficyalistami Banku zastrzeżona jest Radzie ogólnej.

Do prowadzenia śledztw dyscyplinarnych w myśl porządku służbowego, który wyda Rada ogólna, ustanowione będą w Wiedniu i Budapeszcie

komisyje dyscyplinarne, których członków mianuje Rada ogólna. W komisyi dyscyplinarnej przewodniczy dotyczący inspektor centralny.

Wykonywanie wszystkich praw w artykule niniejszym Radzie ogólnej zastrzeżonych nie podlega sprzeciwieniu się obu komisarzy rządowych ze względu na interes państwa (artykuł 52). o ile nie idzie o zmianę systemu plac służbowych i emerytur.

Artykuł 51.

Rząd austriacki i Rząd węgierski mianują po jednym komisarzy i po jednym zastępcy komisarza a to, dla przekonywania się za ich pośrednictwem, czy postępowanie spółki bankowej jest odpowiednie ustawom i statutowi i zgodne z interesem państwa.

Artykuł 52.

Komisarze mają prawo znajdowania się na posiedzeniach walnego zgromadzenia, Rady ogólnej, komitetu wykonawczego i wszelkich innych komitetów stałych Rady ogólnej, jakoteż dotyczącej Dyrekcyi, aczkolwiek tylko z głosem doradczym i mogą żądać wszelkich wyjaśnień, jakichby potrzebowali dla spełnienia swego zadania.

Komisarzom powinno być zawsze dozwolane wglądanie potrzebne dla wykonywania obowiązkuwego nadzoru, w zawiadostwo interesami Banku.

Każdemu z dwóch komisarzy rządowych służy prawo sprzeciwienia się uchwałom walnego zgromadzenia, Rady ogólnej, komitetu wykonawczego i wszelkich innych komitetów stałych Rady ogólnej lub dotyczącej Dyrekcyi, gdy uznaje, że uchwała nie jest zgodna z istniejącymi ustawami, ze statutem albo z interesami dotyczącego państwa (artykuły 25 i 47).

Artykuł 53.

Jeżeli komisarz rządowy uczyni zarzut przeciwko uchwale walnego zgromadzenia, Rady ogólnej komitetu lub odpowiedniej Dyrekcyi, zarzut ten ma skutek odwołujący a przedmiot, o ile tyczy się uchwały komitetu lub dyrekcyi, przedstawiony będzie najprzód Radzie ogólnej do uchwalenia.

Jeżeli zarzut taki ze strony komisarza rządowego tyczy się uchwały walnego zgromadzenia lub Rady ogólnej, starać się należy nasamprzód porozumieć się z Rządem, przez który komisarz jest ustanowiony.

Jeżeli w tej mierze nie da się osiągnąć porozumienia między Rządem a Bankiem, decyduje o przedmiocie, o ile idzie o zachowanie ustaw lub statutów w jednym lub drugim państwie obowiązujących, z wyłączeniem wszelkiego dalszego postępowania sąd polubowny, który stosownie do zaproszenia przewodniczącego zbiera się w Wiedniu lub Budapeszcie. Gdy zaś idzie o sprzeciwienie się uczynione na zasadzie obrony interesu państwa, decyduje o przedmiocie ostatecznie dotyczące całe Ministerstwo.

Sąd polubowny składa się z siedmiu członków, z których po trzech wyznaczają z grona członków Najwyższego Trybunału w Wiedniu i kuryi królewsko węgierskiej w Budapeszcie, prezosi tychże sądów na przeciąg roku. Siódmego członka, który zarazem ma być przewodniczącym, obiorą ci sześciu członkowie.

Jeżeli wybierający nie wyprowadzą bezwzględnej większości głosów, natenczas przewodniczącego sądu polubownego mianować będzie na przemian, albo prezes Najwyższego Trybunału w Wiedniu, albo prezes kuryi królewsko węgierskiej.

Który z prezesów dwóch najwyższych Trybunałów ma być najprzód powołanym do mianowania przewodniczącego, rozstrzyga los.

Sąd polubowny wydaje uchwały bezwzględną większością głosów po poprzednim wysłuchaniu Rady ogólnej.

W razie równości głosów, to zdanie staje się uchwałą, do którego przystępuje przewodniczący.

Sąd polubowny nie potrzebuje wiązać się przepisami procedury, wszakże do wyroku swego dołączyć ma powody orzeczenia.

Artykuł 54.

Co do wszystkich przedmiotów, które wymagają współdziałania Rządu, winien Bank za pośrednictwem Rady ogólnej udawać się do dotyczącego Ministra skarbu, według okoliczności do obu Ministrów skarbu.

Co do wszystkich sporów, które powstaną między Rządem królestw i krajów w Radzie państwa reprezentowanych a Bankiem austriacko-węgierskim, o ile rozstrzyganie ich nie należy do sądu polubownego w artykule 53 ustanowionego (artykuł 108), właściwym do prowadzenia postępowania i wydania wyroku jest c. k. Sąd krajowy w Wiedniu.

Co do wszystkich sporów, które powstaną między Rządem krajów korony węgierskiej a Ban-

kiem austriacko-węgierskim, o ile rozstrzyganie ich nie należy do sądu polubownego w artykule 53 ustanowionego (artykuł 108), właściwym do prowadzenia postępowania i wydania wyroku jest Trybunał królewski w Budapeszcie.

Artykuł 55.

Bank eskomptować może odpowiednio statutowi (artykuł 60) weksle przedstawione przez austriacką lub węgierską administrację skarbu. Potrzebna jednak do tego jest uchwała posiedzenia Rady ogólnej.

Nadto interesa na rachunek administracji państwa załatwiać może Bank komisyjnie.

Saldo wypadające na karb Rządu z załatwienia komisyjnego takich interesów zaspakajane być ma gotówką w ciągu miesiąca po umowie, saldo z końcem każdego miesiąca pozostające, najpóźniej aż do dnia 7. następującego miesiąca.

Bank jest obowiązany na rachunek każdej z dwóch administracji skarbowych, a to według postanowień, które będą umówione, odbierać pieniądze i czynić wypłaty aż do wysokości dotyczącej należności. Bank jest także obowiązany na żądanie i na rachunek każdej z dwóch administracji skarbowych uskuteczniać wymiany w kasach bankowych miejsc, które za porozumieniem się będą oznaczone. Bank nie ma prawa ani do prowizji za swoje trudy w tym względzie ani do zwrotu kosztów.

Oprócz tego Bank może wchodzić z administracją skarbową austriacką lub węgierską w inne interesa statutowi odpowiadające tylko o tyle, o ile z nimi nie łączy się danie przez Bank pożyczki lub kredytu.

Artykuł 56.

Bank austriacko-węgierski ma prawo:

- a) eskomptować i dalej zbywać weksle, papiery obiegowe i kupony (artykuł 60 i 61);
- b) dawać pożyczki na zastaw ręczny (artykuł 65);
- c) przyjmować depozyty w zachowanie, a względnie do zawiadywania (artykuł 71);
- d) przyjmować pieniądze za listami dłużnymi (artykuł 75), tudzież
- e) pieniądze, weksle i papiery obiegowe z krótkim terminem płatności (interesa przelewowe) na bieżący rachunek (artykuł 76);
- f) wydawać przekazy na swoje własne kasy (artykuł 78);
- g) załatwiać interesa komisyjnie (artykuł 81);
- h) wypłacać po terminie płatności papiery obiegowe, na które Bank może dawać pożyczki, jakoteż kupony od nich;

i) nabywać i sprzedawać złoto i srebro wybite i niewybite (artykuł 65);

k) nabywać i sprzedawać w krajach tutejszych i za granicą weksle i czeki na targi zagraniczne, jakoteż bilety zagraniczne i weksle płatne w obszarze ważności niniejszego statutu opiewające nie na walutę koronową, tudzież wydawać czeki i przekazy na targi zagraniczne, załatwiać inkassa za granicą i uiszczać wypłaty na cudzy rachunek, jakoteż utrzymywać za granicą kapitały potrzebne do prowadzenia tych gałęzi interesów;

l) dawać w listach zastawnych pożyczki hipoteczne, stosownie do statutu oddziału hipoteczno-kredytowego, przyłączonego w dodatku do niniejszego statutu;

m) kupować i sprzedawać własne listy zastawne Banku.

Rok czynności Banku zaczyna się dnia 1. stycznia a kończy się dnia 31. grudnia.

Artykuł 58.

Do uiszczenia wyplat Bankowi należących się w walucie koronowej, można używać tylko biletów Banku (artykuł 82) lub ustawowej monety metalowej stępla austriackiego lub węgierskiego.

Gdyby się pojawiły bilety bankowe podrobione, Bank ma prawo odebrania ich za potwierdzeniem. Pod względem obrotu monetarnego zaprowadzić należy w kasach bankowych normy przepisane artykułami VI i XI umowy monetarnej i walutowej z dnia 11. sierpnia 1892 (ustawa austriacka z dnia 2. sierpnia 1892, Dz. u. p. Nr. 127 i artykuł XVIII ustawy węgierskiej z roku 1892).

Artykuł 60.

Bank austriacko-węgierski ma prawo eskomptować weksle trasowane i osobiste, opiewające na walutę koronową i płatne najpóźniej w ciągu trzech miesięcy w obrębie ważności niniejszych statutów.

Weksle eskomptować się mające opatrzone być muszą z reguły podpisem trzech, w każdym zaś razie podpisem dwóch obowiązanych, znanych z wypłacalności.

Powodu wykluczenia nie stanowi małość sumy wekslowej.

Bank nie jest obowiązany podać przyczyny odmówienia eskomptu.

Eskomptowania Banku odbywać się mają we wszystkich zakładach bankowych z reguły tylko według tej stopy procentowej, którą Rada ogólna dla

nich wszystkich ustanowi (artykuł 25) a która ma być podana do wiadomości publicznej i na przegrodach biurowych Banku wywieszona; wyjątki dozwolone są tylko na zasadzie uchwały Rady ogólnej lub jednego z komitetów, który ona do tego upoważni.

Artykuł 62.

Badając weksle przedstawione do eskomptowania, postępować należy we wszystkich placach bankowych jednakowo i bezstronnie. Badaniem tem zajmuje się z reguły komitet cenzorów.

Rada ogólna orzeka, w których szczególnych przypadkach weksle eskomptowane być mogą bez osobnego zbadania przez komitet cenzorów, jednakże weksle takie przedstawione być powinny później komitetowi cenzorów.

Cenzorowie wydawać mają sąd o wekslach do eskomptowania przedstawionych z ścisłą bezstronnością, zachowywać w tajemnicy narady komitetu cenzorów i kolegium cenzorów i w tej mierze złożyć na piśmie przyrzeczenie, gdy obejmują urządowanie.

Zaden członek komitetu cenzorów nie może wydawać zdania o swoich własnych wekslach lub o wekslach firmy, do której należy w jakimkolwiek przynioście.

Artykuł 64.

Cenzorami mianują obie Dyrekcye (artykuł 40) kupców, tudzież inne osoby obznajmione ze stosunkami miejscowemi na polu handlu, przemysłu, rzemiosł lub rolnictwa. Przed mianowaniem cenzorów dotycząca Dyrekcya wysłucha właściwe izby handlowo-przemysłowe, rady ziemiańskie krajowe, c. k. towarzystwa gospodarcze lub rolnicze, a względnie Związek krajowy węgierski towarzystw rolniczych, Towarzystwo rolnicze kroacko-slawońskie.

Cenzorów mianuje się na okres trzechletni, po którego upływie mogą być bezpośrednio powołani w tym przynioście na następne trzechlecie.

Synowie, spółnicy i prokuryści członków Rady ogólnej i cenzorów nie mogą być mianowani cenzorami.

Artykuł 65.

Bank ma prawo dawać pożyczki na zastaw ręczny, najdłużej na trzy miesiące.

Na zastawy są zdadne:

1. Złoto i srebro w monetach i nie w monetach;

2. papiery publiczne, które są notowane urzędowo na giełdzie publicznej w jednym z dwóch państw monarchii, a mianowicie:

- a) papiery państwa austriackie i węgierskie;
- b) zapisy dłużne krajowe austriackie i węgierskie;
- c) obligacye pożyczkowe, wypuszczone w obieg na podstawie zezwolenia Władzy przez gminy lub inne korporacye pod nadzorem urzędowym zostające, do rozpisywania poborów uprawnione albo, na cele tychże, przez instytuta kredytowe;
- d) listy zastawne Banku austriacko-węgierskiego i listy zastawne innych zakładów hipoteczno-kredytowych na obszarze ważności niniejszego statutu, tudzież papiery publiczne austriackie i węgierskie, które na zasadzie postanowień ustawowych są zdadne do lokowania w nich pieniędzy sierocych i depozytowych;
- e) akcye przedsiębiorstw przewozowych i przemysłowych, austriackich i węgierskich w ruchu będących, na które wniesiono całą sumę;
- f) obligacye pierwszeństwa spółek i przedsiębiorstw pod e) wzmiankowanych.

3. Weksle płatne w obszarze ważności niniejszego statutu, z terminem płatności najwięcej za sześć miesięcy, i zresztą czyniące zadość postanowieniom artykułu 60, chociażby nie opiewały na walutę koronową.

4. Weksle na targi zagraniczne, z terminem płatności najwięcej za sześć miesięcy, a pod względem obowiązanych czyniące zadość postanowieniom artykułu 60.

Rada ogólna oznacza warunki, pod którymi mogą być dawane pożyczki na metale szlachetne i weksle, i stanowi, na które papiery i do jakiej części wartości obiegowej, w pewnych zaś przypadkach, do jakiej sumy całkowitej udzielane być mogą pożyczki w kasach Banku w obu państwach monarchii.

Bank może udzielać pożyczki na srebro wybite lub niewybite na monety, tudzież dostarczać takiego srebra (artykuł 56 *z*) tylko za zezwoleniem c. k. austriackiego i królewsko węgierskiego Ministra skarbu.

Artykuł 75.

Bank ma prawo obejmować za stwierdzeniem piśmiennem pieniądze gotowe w biletach lub monetach z oprocentowaniem lub bez oprocentowania na czas oznaczony lub nieoznaczony.

Artykuł 82.

Bank austriacko-węgierski, dopóki trwać będzie jego przywilej, będzie miał w granicach artykułu 84go wyłączne prawo w obu państwach mo-

narchii wygotowywać i wypuszczać w obieg przekazy na siebie samego, nicoprocentowane, płatne okazielowi na żądanie.

Przekazy te Banku austriacko-węgierskiego (bilety bankowe) nie mogą opiewać na mniejszą kwotę niż na pięćdziesiąt koron. Opatrzony są po jednej stronie napisem niemieckim i orłem cesarsko austriackim a po drugiej stronie jednobrzmiącym napisem węgierskim i herbem krajów korony węgierskiej. Firma Banku podpisana jest w sposób statutem przepisany (artykuł 38).

Artykuł 83.

Bank austriacko-węgierski obowiązany jest bilety przez siebie wydane wymieniać na żądanie w swoich Zakładach głównych w Wiedniu i Budapeszcie natychmiast na monetę ustawową metalową stępla austriackiego lub węgierskiego.

Napis biletów bankowych zawierać powinien zapewnienie w tym względzie.

Gdyby w Zakładzie głównym wiedeńskim lub w Zakładzie głównym budapeszteńskim najpóźniej w przeciągu dwudziestu czterech godzin po okazaniu, nie uczyniono zadość temu obowiązкови, pociągnie to za sobą utratę przywileju, wyjąwszy przypadek czasowego wstrzymania wykupu biletów drogą ustawową jednocześnie w obu państwach monarchii zarządzanego.

Bank obowiązany jest wymieniać bilety swoje na monetę ustawową metalową stępla austriackiego lub węgierskiego, także w filiach swoich, o ile pozwolą na to ich zasoby gotówki i potrzeby pieniężne.

Artykuł 84.

Rada ogólna starać się ma, aby stosunek zasobu w metalu do biletów w obiegu będących, zabezpieczał uczynienie w zupełności zadość obowiązкови w artykule 83 nadmienionemu.

W każdym jednak razie suma ogólna biletów bankowych w obiegu będących powinna być pokryta najmniej w dwóch piątych częściach ustawowymi pieniądźmi metalowymi stępla austriackiego lub węgierskiego podług ich wartości imiennej albo tutejszo-krajowemi monetami handlowemi złotemi, albo monetami złotemi zagranicznymi albo złotem w sztabach liczonem na wagę podług ustawowej stopy menniczej waluty koronowej z potrąceniem należności za wybicie; reszta zaś biletów w obiegu będących, z doliczeniem wszelkich zobowiązań niezwłocznie płatnych, powinna być sposobem bankowym pokryta.

Do pokrycia bankowego służyć mogą:

- a) weksle i papiery odpowiednio statutowi eskompotowane;

- b) kruszce szlachetne i papiery publiczne, na które odpowiednio statutowi udzielono pożyczkę;

- e) w myśl statutu wykupione, płatne papiery i kupony;

- d) weksle na targi zagraniczne czyniące zadość postanowieniom artykułów 60 i 64, pod względem terminów i zobowiązanych, tudzież bilety zagraniczne (artykuł 111).

Gdy suma, którą czynią bilety bankowe w obiegu będące, przewyższy zapas gotówki o więcej niż czterysta milionów koron, Bank płacić ma obu Rządom od nadwyżki podatek wynoszący pięć od sta rocznie a to w tym samym stosunku i w tym samym terminie, w którym każdemu z dwóch Rządów wypłacany być ma udział w zysku Banku (artykuł 102).

W celu oznaczenia podatku, który ma być płacony z tytułu emisji biletów, Zarząd Banku obowiązany jest dnia 7., 15., 23. i ostatniego każdego miesiąca obliczyć sumę zapasu gotówki i biletów bankowych w obiegu będących i obliczenia te odnoszące się do każdego z rzeczonych terminów przedstawić z końcem roku administracyom skarbowym obu Stron. Na podstawie tych wykazów oznaczany będzie podatek od biletów, który Bank ma płacić, w taki sposób, że od każdej podatkowi podlegającej nadwyżki biletów w obiegu będących, w którymkolwiek z tych terminów się zdarzającej, policzy się $\frac{3}{4}$ od sta na należytość podatkową. Suma tych kwot, odnośnie do każdego terminu na należytość podatkową policzonych, stanowi podatek, który Bank ma płacić.

Artykuł 86.

Bilety Banku austriacko-węgierskiego używają wyłącznie takiego przywileju, że w obu państwach monarchii każdy musi i wszystkie kasy publiczne obowiązane są przyjmować je w ich pełnej wartości imiennej przy wszystkich wypłatach, które uiszczane być mają w walucie koronowej, a które w skutek postanowienia ustawowego, kontraktowego zobowiązania lub jakiegokolwiek innego oświadczenia woli prywatnej nie mają być zaspakajane w monecie brzęczącej.

Artykuł 87.

Bank jest obowiązany odkupować każdego czasu na żądanie sztaby złote w swoich zakładach głównych w Wiedniu i Budapeszcie za bilety bankowe podług ustawowej stopy menniczej waluty koronowej.

W przypadku takim Bank ma prawo sztaby złote dać technikom przez siebie wybranym do zbadania i rozłożenia na koszt zbywającego i potrącić sobie koszt wybicia monety przez Rządy ustanowione i ogłoszone.

Artykuł 89.

Gdy poszczególne lub wszystkie rodzaje biletów bankowych będą ściągane, tudzież gdy upływie przywilej Bankowi austriacko-węgierskiemu udzielony, obadwa Rządy wyznaczą w porozumieniu z Radą ogólną terminy, w których bilety bankowe z obiegu wywołane mają być przynieszone do wykupu lub wymiany.

W sześć lat po upływie ostatniego publicznie ogłoszonego terminu do ściągnięcia poszczególnego rodzaju lub wszystkich rodzajów biletów bankowych, Bank nie jest już obowiązany wykupować lub wymieniać wywołanych biletów bankowych.

Suma pieniężna biletów wywołanych, lecz do wykupu nie przyniesionych (artykuł 85) przedawania się na rzecz obu Rządów a to w tym samym stosunku, w którym każdemu z dwóch Rządów wypłacany był udział w zyskach Banku (artykuł 102).

Jednakże suma pieniężna wywołanych a do wykupu nie przyniesionych biletów z datą emisji 1. maja 1880 przedawania się w myśl artykułu 89 statutu, który dotychczas obowiązywał, na rzecz funduszu odwodowego.

Artykuł 90.

Ile razy administracja państwa austriacka lub węgierska tego zażąda, tudzież ile razy zajdzie zmiana w osobie komisarza rządowego, gubernatora lub sekretarza generalnego przez wystąpienie z urzędu, stan biletów bankowych znajdujących się naówczas w obiegu, będzie jak najściślej zbadany, wynik z istniejącymi zapiskami porównany, akt zaś rewizji podpiszą osoby wyżej wymienione, tudzież naczelny buchalter i dyrektor drukarni bankowej, poczem zachowany zostanie w archiwum.

Artykuł 92.

Majątek Banku i dochody Banku uwolnione są od podatku z wyjątkiem realności, papierów wartościowych funduszu odwodowego i sumy, którą Bank wypłaca akcyonaryuszom tytułem dywidendy.

Artykuł 95.

Zażalenia przeciw Bankowi, tyczące się sprawowania interesów w zakładzie głównym w Wiedniu i w filiach znajdujących się w krajach austriackich podawać można tylko do c. k. Sądu handlowego w Wiedniu, zażalenia tyczące się sprawowania interesów w zakładzie głównym w Budapeszcie i w filiach znajdujących się w krajach korony węgierskiej, podawać można tylko do królewskiego Sądu handlowego w Budapeszcie.

Zażalenia przeciw Bankowi, tyczące się gałęzi interesów hipoteczno-kredytowych, podawać należy do c. k. Sądu krajowego w Wiedniu lub do Trybunału królewskiego w Budapeszcie podług tego, czy realność zastawiona znajduje się w królestwach i krajach reprezentowanych w Radzie państwa, czy w krajach korony węgierskiej, o ile według przepisów Ordynacji egzekucyjnej zażalenie nie powinno być podane do sądu egzekucyjnego.

Artykuł 101.

Pod względem zestawiania bilansu obowiązują następujące postanowienia:

1. Bilans zamknąć należy z dniem 31. grudnia każdego roku.

2. Papiery wartościowe znajdujące się w posiadaniu Banku wstawić należy do bilansu po kursie z dnia 31. grudnia. Zysk na kursie papierów wartościowych w posiadaniu Banku będących, który jeszcze nie wpłynął do kasy, dopisać należy do funduszu odwodowego.

Gdy przywilej Banku upływie i nie zostanie odnowiony (artykuł 105), lub gdy spółka bankowa zostanie rozwiązana przed upływem przywileju (artykuł 106), zysków w ciągu ostatniego roku czynności w okresie przywileju osiągniętych, które do kasy jeszcze nie wpłynęły, nie trzeba dopisywać do funduszu odwodowego, lecz wliczyć w dochody roczne.

3. Z kosztów zarządu wolno na kilka lat rozłożyć tylko wydatki na nową formę biletów bankowych.

Artykuł 102.

Z całkowitego przychodu rocznego z interesów i majątku Banku należy się akcyonaryuszom po strąceniu wszelkich wydatków najprzód cztery od sta wniesionego kapitału akcyjnego. Z pozostającego jeszcze czystego dochodu rocznego złożone będą dziesięć od sta do funduszu odwodowego a dwa od sta do funduszu emerytalnego.

Z pozostającej potem części zysku, dopóki całkowita dywidenda akcyonaryuszów nie przenosi sześciu od sta wniesionego kapitału akcyjnego, jedną połowę dolicza się do dywidendy przypadającej dla akcyonaryuszów, druga zaś połowa dostaje się obu Rządom. Z części zysku, która potem zostaje, dolicza się trzecią część do dywidendy przypadającej dla akcyonaryuszów, pozostałe zaś dwie trzecie części dostają się obu Rządom.

Udział w zysku przypadający dwu Rządom wypłacić należy Rządowi c. k. austriackiemu i Rządowi królewsko węgierskiemu po prawidłowym corocznym posiedzeniu walnego zgromadzenia, odbywającym się najpóźniej w lutym następnego roku,

a to w tym samym stosunku podziału, w którym opodatkowany stosownie do artykułu 92 dochód Banku austriacko-węgierskiego odnośnie do kwoty przypadającej z interesów hipoteczno-kredytowych i odnośnie do reszty opodatkowanej kwoty tego dochodu podlegał opodatkowaniu w jednym lub drugim państwie w dotyczącym roku czynności stosownie do artykułu VI rozdziału pierwszego części IV. rozporządzenia cesarskiego z dnia 21. września 1899, Dz. u. p. Nr. 176, a względnie §. 6 artykułu ustawy węgierskiej o przedłużeniu przywileju Banku austriacko-węgierskiego.

Z czystego dochodu, zebranego w pierwszym półroczu, o ile stosownie do powyższych przepisów, ma być między akcjonaryuszów podzielony, wydawana będzie akcjonaryuszom w lipcu każdego roku rata wynosząca dwa od sta wniesionego kapitału akcyjnego.

Reszta czystych dochodów wypłacana będzie po zwyczajnem posiedzeniu rocznem walnego zgromadzenia, które odbędzie się najpóźniej w lutym następnego roku.

Gdy czyste dochody roczne nie wystarczają do otrzymania dywidendy po cztery od sta wniesionego kapitału akcyjnego, to, co niedostaje, można dobrać z funduszu odwodowego, dopóki tenże nie zmniejszy się poniżej dziesięciu od sta wniesionego kapitału akcyjnego.

Artykuł 103.

Fundusz odwodowy przeznaczony jest jeszcze przed uzupełnieniem zwyczajnej czteroprocentowej dywidendy (artykuł 102) na pokrycie strat i odpisów jakiegokolwiek rodzaju.

Gdy fundusz odwodowy dojdzie do wysokości dwudziestu od sta wniesionego kapitału akcyjnego, nie będą przyłączane do niego żadne wpływy z czystych dochodów rocznych, dopóki zostawać będzie na tej wysokości.

W przypadku tym kwotę czystego dochodu rocznego, pozostającego po strąceniu czterech od sta, wniesionego kapitału akcyjnego, która według artykułu 102 ma być odkładana do funduszu emerytalnego, może Rada ogólna stosownie do potrzeby podwyższyć, lecz nie ponad podwójną sumę kwoty, która wypadła według artykułu 102. Do podwyższenia takiego kwoty funduszu emerytalnego potrzebne jest zezwolenie c. k. austriackiego i królewsko węgierskiego Ministra skarbu.

Rada ogólna decyduje, w jaki sposób fundusz odwodowy i emerytalny ma być obracany, żeby przynosił zysk.

Fundusz odwodowy nie może jednak być lokowany w akcyach Banku.

Artykuł 104.

Bank austriacko-węgierski ogłaszać ma w dziennikach urzędowych wychodzących w Wiedniu i Budapeszcie:

1. stan swoich aktywów i passywów z dnia 7., 15., 23 i ostatniego każdego miesiąca najpóźniej piątego dnia po tych terminach — i

2. bilans Banku, tudzież zamknięcie roczne rachunku zysków i strat najpóźniej na ośm dni przed prawidłowem posiedzeniem corocznem walnego zgromadzenia (artykuł 13).

Stan aktywów i passywów Banku do ogłoszeń przeznaczony ma zawierać:

Po stronie passywów:

- a) sumę wniesioną na kapitał akcyjny;
- b) fundusz odwodowy;
- c) sumę biletów bankowych w obiegu będących;
- d) wszelkie inne zobowiązania płatne niezwłocznie;
- e) zobowiązania z terminem wypowiedzenia;
- f) listy zastawne w obiegu będące — i
- g) wszelkie inne passywa.

Po stronie aktywów:

- aa) stan skarbu metalowego;
- bb) sumę w wekslach na targi zagraniczne i w bi letach zagranicznych (artykuł 111);
- cc) sumę w wekslach eskomptowanych i w pożyczkach na zastaw ręczny;
- dd) papiery wartościowe;
- ee) sumę na pożyczkach hipotecznych — i
- ff) inne aktywa.

Artykuł 105.

Przywilej Banku austriacko-węgierskiego istnieć będzie aż do 31. grudnia 1910.

Na trzy lata przed upływem przywileju walne zgromadzenie wziąć ma pod obradę i uchwalić, czy prosić o odnowienie przywileju.

Jeżeli Bank austriacko-węgierski zamierza prosić o dalsze przedłużenie przywileju, winien prosić o to wnieść do obu Rządów na lat najmniej dwa przed upływem przywileju.

Artykuł 106.

Spółka może być rozwiązana na własne żądanie za zezwoleniem władz ustawodawczych obu państw, także przed upływem jej przywileju. Żądanie takie może jednak być uchwalone tylko najmniej trzema czwartymi częściami głosów członków obecnych na nadzwyczajnem posiedzeniu walnego zgromadzenia.

madzenia. Rada ogólna obowiązana jest na cztery tygodnie przedtem ogłosić w dziennikach urzędowych wychodzących w Wiedniu i Budapeszcie, że na tem posiedzeniu walnego zgromadzenia ma być wzięta pod rozprawy kwestya rozwiązania spółki.

Artykuł 107.

I. Gdy przywilej Banku austriacko-węgierskiego uplynie (artykuł 105), lub gdy Spółka bankowa zostanie przed upływem przywileju rozwiązana (artykuł 106), Rząd cesarsko-królewski i Rząd królewsko węgierski mają prawo po zawarciu ze sobą umowy za zgodą Władz prawodawczych obu państw objąć całe przedsiębiorstwo bankowe przedmiotem przywileju będące podług stanu w bilansie wykazanego i podług wartości bilansowej, lecz z oddzieleniem przedsiębiorstwa hipoteczno - kredytowego, które pozostanie własnością Spółki bankowej.

W razie wykonania tego prawa, oba Rządy nabywają na własność cały ruchomy i nieruchomy majątek Banku z obowiązkiem dopełnienia wszystkich zobowiązań Banku austriacko-węgierskiego, o ile majątek, a względnie zobowiązania nie będą przynależały bezpośrednio do przedsiębiorstwa hipoteczno - kredytowego wykonywanego przez Bank austriacko-węgierski.

Obadwa Rządy obejmą więc także cały czynny poczet służbowy Banku, nie należący do oddziału hipoteczno-kredytowego, ze wszystkimi jego prawami i obowiązkami z kontraktu służbowego wynikającymi, jak również fundusz emerytalny i cały ciężar emerytalny o ile ten fundusz i ciężar nie odnoszą się do oddziału hipoteczno-kredytowego.

Natomiast obejmujące Rządy mają akcyonaryuszom Banko austriacko-węgierskiego wypłacić niezwłocznie za każdą akcyę sumę 1520 koron w walucie zaprowadzonej ustawą z dnia 2. sierpnia 1892, Dz. u. p. Nr. 126, a artykułem XVII ustawy węgierskiej z roku 1892. Nadto obejmujące Rządy mają wydać akcyonaryuszom sumę nierozdzielonych jeszcze dywidend, tudzież przypadający w równej mierze na każdą akcyę udział w funduszu odwodowym w bilansie wykazanym, o ile tenże nie będzie potrzebny na pokrycie strat pochodzących z czasu przed objęciem przedsiębiorstwa bankowego przez oba Rządy. Rozliczenie się co do funduszu odwodowego i emerytalnego skutecznie należy w roku, który po objęciu nastąpi.

Akcyonaryuszom wypłacać się będzie przez doręczenie Radzie ogólnej, która reprezentować ma ogół akcyonaryuszów Banku austriacko-węgierskiego także przy rozliczaniu się co do funduszu odwodowego i emerytalnego, z których ostatni rozdzielony

będzie między Rządy i Bank w stosunku ciężarów emerytalnych przedsiębiorstwa bankowego i oddziału hipoteczno-kredytowego.

Upoważnienia Rady ogólnej tracą moc swoją odnośnie do interesów wynikających z objęcia przedsiębiorstwa bankowego przez oba Rządy dopiero po zupełnem załatwieniu tych interesów.

Dla przedsiębiorstwa hipoteczno-kredytowego, pozostającego własnością Spółki bankowej po objęciu przedsiębiorstwa bankowego przez oba Rządy utworzony będzie fundusz w myśl artykułu 6 z sum za akcyę wypłaconych. Sumę pozostałą, a względnie będącą do wolnego rozporządzenia w myśl artykułu 6, rozdzieli Rada ogólna między członków spółki w stosunku akcyi. W razie likwidacyi oddziału hipoteczno-kredytowego stosowane będą postanowienia wydane na przypadek likwidacyi Banku austriacko-węgierskiego.

II. W razie objęcia przez oba Rządy przedsiębiorstwa bankowego, będącego przedmiotem przywileju, walne zgromadzenie Banku austriacko-węgierskiego ma także prawo uchwalić dalsze trwanie Spółki akcyjnej w celu prowadzenia przedsiębiorstwa hipoteczno-kredytowego w obu państwach, z wolnością obrania siedziby głównej w Wiedniu lub Budapeszcie pod warunkiem zachowania postanowień artykułu 6 statutu co do listów zastawnych, jakie będą w obiegu w chwili odłączenia oddziału hipoteczno-kredytowego. Wszystkie prawa szczególne, Bankowi austriacko-węgierskiemu w tytule X statutu bankowego, jakoteż w statucie oddziału hipoteczno-kredytowego nadane, służyć będą Spółce bankowej co do pożyczek hipotecznych przed chwilą odłączenia oddziału hipoteczno-kredytowego udzielonych, dopóki takowe nie zostaną całkiem załatwione i dopóki interesa te prowadzone będą w myśl statutu oddziału hipoteczno kredytowego Banku austriacko-węgierskiego. Do pożyczek udzielonych po odłączeniu stosowane będą postanowienia nowego statutu Spółki.

III. Gdyby Rządy obu państw nie zrobiły użytku z zastrzeżonego im prawa objęcia przedsiębiorstwa po upływie przywileju Banku austriacko-węgierskiego, walnemu zgromadzeniu Banku austriacko-węgierskiego, będzie służyło prawo uchwalić dalsze trwanie spółki akcyjnej z siedzibą główną w Wiedniu lub Budapeszcie i z filiami w obu państwach monarchii, celem prowadzenia przedsiębiorstwa bankowego i hipoteczno-kredytowego, atoli z uchyleniem prawa wypuszczania biletów bankowych i łączących się z tem zobowiązań.

W przypadku takim do interesów, zawartych przed upływem przywileju, stosowane będą odpowiednio postanowienia wydane na wypadek likwidacyi Banku.

IV. O ile nowy statut, który walne zgromadzenie uchwali w przypadkach pod II i III oznaczonych, będzie odpowiadał istniejącym ustawom tego państwa, w którym spółka akcyjna ma założyć główną siedzibę, nie będzie potrzebne osobne zezwolenie Rządu dotyczącego państwa na dalsze trwanie Banku austriacko-węgierskiego. Natomiast Rząd ten nada nowej spółce akcyjnej wszystkie te uprawnienia, jakie w odnośnym państwie nadawane są innym zakładom tego rodzaju i tego znaczenia. Pod względem wzajemnego dopuszczania filii tej Spółki stosowane będą umowy zawarte między obu państwami monarchii w przedmiocie wzajemnego dopuszczania spółek akcyjnych.

Postanowienia niniejszego statutu dotyczące się udziału obu Rządów w czystym zysku nie odnoszą się do Spółki przekształconej.

V. Gdy spółka zostanie rozwiązana, a oba Rządy nie zrobią użytku z zastrzeżonych im praw objęcia przedsiębiorstwa, Rada ogólna ma zakończyć interesa bieżące, sciągnąć wierzytelności, spieniężyć cały ruchomy i nieruchomy majątek Banku z zachowaniem postanowień artykułu 6 statutu i uczynić zadość wszystkim zobowiązaniom.

Dla dokończenia interesów w toku będących, można wchodzić w nowe interesa.

Sumę pozostałą po zaspokojeniu wszystkich zobowiązań rozdzielić należy między członków Spółki w stosunku akcyi.

Z utrzymaniem funduszu utworzyć się mającego dla zabezpieczenia listów zastawnych, na wysokości w artykule 6 ustanowionej, można w toku likwidacji użyć także na częściowe spłacenie akcyi majątku Banku, jaki po dostatecznym pokryciu wszystkich innych jeszcze wiszących zobowiązań pozostanie do rozporządzenia.

Z upływem przywileju Banku austriacko-węgierskiego (artykuł 105 i 83), tudzież z rozwiązaniem spółki za zgodą Władz ustawodawczych obu państw przed upływem przywileju (artykuł 105), uchylają się prawa przywilejowe Banku pod względem wyrabiania i puszczenia w obieg biletów bankowych, postanowienia tytułu IV, B, dotyczące się dyrekcji w Wiedniu i Budapeszcie, tudzież postanowienia dotyczące się udziału Rządów obu państw w czystym zysku Spółki, o ile nie idzie o prawa ich przedtem nabyte. Upoważnienia dyrekcji przechodzą na Radę ogólną.

Wszystkie prawa szczególne nadane Bankowi austriacko-węgierskiemu w tytule X statutu zatrzymują moc swoją aż do zupełnego dokonania likwidacji nawet po upływie okresu przywileju bankowego.

Artykuł 108.

Spory, jakiego by powstały w razie objęcia przedsiębiorstwa bankowego przez oba Rządy w stosunku Banku austriacko-węgierskiego do Rządu c. k. austriackiego lub do Rządu królewsko węgierskiego, albo w razie przekształcenia lub rozwiązania Spółki (artykuł 106 i 107) między jej członkami, albo w stosunku Banku austriacko-węgierskiego do Rządu c. k. austriackiego lub do Rządu królewsko węgierskiego, rozstrzyga sąd polubowny w artykule 53 oznaczony i także w tym przypadku niema dalszego toku instancji przeciw jego orzeczeniom.

Zarządzenie egzekucji na zasadzie wyroku sądu polubownego, dotyczącego się stosunku Banku austriacko-węgierskiego do Rządu c. k. austriackiego lub do Rządu królewsko węgierskiego, należy do sądów oznaczonych w artykule 54.

Przed rzeszonym sądem polubownym dochodzić należy także roszczeń wywodzonych z odpowiedzialności, o której jest mowa w artykule 35.

Artykuł 109.

Nowe wybory dwunastu członków Rady ogólnej (artykuły 23 i 26), tudzież pięciu rewizorów rachunkowych i pięciu zastępców rewizorów rachunkowych (artykuły 24 i 50), odbyć się mają z zastosowaniem postanowień zmienionego statutu na prawidłowym walnem zgromadzeniu wyborczem Banku austriacko-węgierskiego, które pod prezydencją gubernatora przypadnie najpóźniej w lutym 1900 (artykuł 13).

Aż do ukonstytuowania się Rady ogólnej nowo utworzonej na zasadzie artykułów 23, 26, 27 i 28 statutu, interesa Banku austriackiego prowadzone będą dalej przez dotychczasową Radę ogólną i dotychczasowe Dyrekcye według postanowień dotychczas obowiązujących.

Artykuł 111.

Dopóki kurs przymusowy biletów państwa nie jest zniesiony w obu państwach monarchii, zawieszają się i pozostają w zawieszeniu postanowienia statutu Banku austriacko-węgierskiego (artykuł 83), dotyczące się wykupu jego biletów za monetę ustawową metalową, stępla austriackiego lub węgierskiego.

Postanowienie to nie narusza prawa Banku uiszczania wypłat także w międzyczasie monetą ustawową metalową, lub wykupowania stosownie do jego uznania biletów bankowych za monetę ustawową metalową. Bank może także przy wykony-

waniu interesów, które statutem są dozwolone, przyjmować pewne rodzaje monet lub gotówkę w biletach lub monecie waluty zagranicznej z obowiązkiem zwrotu w dotyczącym rzeczywistym rodzaju monet lub pieniędzy.

Od tej chwili, w której dotychczasowy powszechny obowiązek przyjmowania w zapłacie biletów państwa przestanie istnieć co do wszystkich ich rodzajów, postanowienia artykułu 83 statutu mogą być w obu państwach monarchii przez Władze ustawodawcze wprowadzone w wykonanie (artykuł XIX ustawy z dnia 2. sierpnia 1892, Dz. u. p. Nr. 127, a względnie artykuł XVIII ustawy węgierskiej z roku 1892 i artykuł XII rozdziału pierwszego, części II. rozporządzenia cesarskiego z dnia 21. września 1899, Dz. u. p. Nr. 176, a względnie art. XII XXXI. artykułu ustawy węgierskiej z roku 1899).

W tym międzyczasie wolno będzie Bankowi posiadane weksle na targi zagraniczne i bilety zagraniczne, o ile takowe płatne są w złocie lub w walucie metalowej rzeczywistej równej wartości ze złotem, wliczać w swój zasób gotówki (artykuł 84) aż do sumy maksymalnej sześćdziesiąt milionów koron.

Które rzeczywiste waluty metalowe mają być w tem znaczeniu uważane za będące równej wartości ze złotem, postanawiać będzie co pewien czas Rada ogólna Banku w porozumieniu z Ministerstwami skarbu c. k. austriackim i królewsko węgierskim.

Weksle na targi zagraniczne mogą być wliczane w zapas gotówki tylko w tym razie, jeżeli są

płatne najpóźniej w ciągu trzech miesięcy i opatrzone są podpisami najmniej dwóch obowiązanych uznanych za wypłatnych.

Nadto Bank może w tym międzyczasie emitować pod warunkami w statucie przepisany bilet bankowy opiewające na dwadzieścia koron.

Ministerstwa skarbu c. k. austriackie i królewsko węgierskie postanowią w porozumieniu z sobą, aż do jakiej sumy bilety bankowe na dwadzieścia koron opiewające mogą być pod warunkami w statucie przepisany (artykuł 84) emitowane.

Artykuł 114.

Kapitał akcyjny wynoszący dziewięćdziesiąt milionów złotych w. a. czyli sto ośmdziesiąt milionów koron zwiększony być ma do ustanowionej w art. 4 sumy dwieście dziesięć milionów koron, w ten sposób, że suma trzydzieści milionów koron będzie od funduszu odwodowego odpisana i do kapitału akcyjnego dopisana, co odpowiada zapłaceniu na każdą akcję sumy tysiąca czterystu koron.

Jednocześnie z tem zwiększeniem kapitału akcyjnego, dewizy, wynoszące pięćnaście milionów złotych łącznie z dewizami w sumie 13,525.166 zł. 55 c. prowadzonymi dotychczas między papierami wartościowymi funduszu odwodowego, a co do których Bank deklaracją z dnia 3. maja 1892, Nr. 825, zrzekł się aż do ostatecznej decyzji względem odwołania przywileju, prawa wliczania ich w swój zapas metalowy, mają być z funduszu odwodowego do skarbu metalowego przeniesione.

Załącznik I a do rozdziału pierwszego.

Z m i a n a

statutu oddziału hipoteczno-kredytowego.

§. 3.

Te interesa oddziału hipoteczno-kredytowego, w których idzie o zastosowanie statutu oddziału do poszczególnych zdarzających się spraw, załatwiać będzie komitet składający się z przewodniczącego gubernatora (artykuł 25 i 29 statutu Banku austriacko-węgierskiego) i czterech członków, których Rada ogólna wybiera ze swego grona.

§. 6.

Żadnemu członkowi komitetu nie wolno głosić w takich przypadkach, w których on sam ma udział, lub w których udział mają osoby, co do których mógłby odmówić świadectwa przed sądem.

§. 7.

Na doradców poufnych powoływać należy w równej ilości obywateli austriackich i węgierskich.

§. 9.

Komisarze przez oba Rządy ustanowieni (artykuł 51 statutu spółki) nadzorować mają także za-wiadywanie interesami oddziału hipoteczno-kredytowego i są za to ściśle odpowiedzialni, żeby nie była udzielona żadna pożyczka bez zupełnego zabezpieczenia (§. 13) i żeby przy wydawaniu listów zastawnych trzymano się ściśle granicy w §. 57 ustanowionej.

Komisarze ci mają prawo znajdowania się na posiedzeniach komitetów oddziału hipoteczno-kredytowego i żądania wszelkich wyjaśnień, którychby potrzebowali do spełnienia swego zadania.

Jeżeli komisarz rządowy sprzeciwi się jakiejś uchwale (artykuł 52 zmienionego statutu Banku

austriacko-węgierskiego), sprzeciwienie się to ma skutek odwrotny i przedmiot przedstawić należy najprzód Radzie ogólnej do uchwalenia. Gdyby komisarz rządowy sprzeciwił się także uchwale Rady ogólnej, postąpić należy według artykułu 53 zmienionego statutu spółki.

§. 11.

Wszystkie prawa szczególne, służące Bankowi austriacko-węgierskiemu stosownie do statutu Spółki, rozciągają się także na interesa hipoteczno-kredytowe Banku.

Oprócz tego nadają się Bankowi jeszcze następujące szczególne prawa co do interesów hipoteczno-kredytowych:

- a) uwalnia się Bank austriacko-węgierski od wszelkiego prawnego ograniczenia, nietylko co do wysokości stopy procentowej, lecz także co do wszelkich innych warunków pożyczek, o ile te nie sprzeciwiają się naturze kontraktu pożyczkowego i zastawnego;
- b) książki główne Banku, a przeto także wyciągi z nich stanowią zupełny dowód co do kwoty wierzytelności hipotecznej w kapitale, odsetkach za zwłokę i kosztach;
- c) Bank ma prawo na podstawie zapisu długu do jego rąk wydanego lub na podstawie innej deklaracji zobowiązania się (§. 25) i wyciągów ze swoich ksiąg głównych prosić natychmiast Sąd (Sąd rozpoznawczy) w zapisie długu ustanowiony o dozwolenie egzekucji na zastawionej nieruchomości (§§. 37—55), przeciw opieszalemu dłużnikowi lub posiadaczowi zastawionej nieruchomości, jeżeli dokument zobowiązania się był sądownie lub przez notaryusza uwierzytelniony.

Jako Sąd rozpoznawczy działać ma dla królestw i krajów reprezentowanych w Radzie państwa c. k. Sąd krajowy w Wiedniu, dla krajów korony węgierskiej, co się tyczy kontraktów pożyczkowych zawartych po wejściu w wykonanie ustawy z dnia 21. maja 1887, Dz. u. p. Nr. 51, a względnie XXVI artykułu ustawy z roku 1887, Trybunał królewski pierwszej instancji w Budapeszcie.

Gdy egzekucja prowadzona jest w jednym z królestw i krajów w Radzie państwa reprezentowanych, Sąd rozpoznawczy zezwolić ma na administrację przymusową lub na licytację przymusową nieruchomości, lub o ile z wniosku na egzekucję opiekującego nie wynika oczywiście, że już jeden z proponowanych środków egzekucyjnych wystarcza na zaspokojenie całej pretensji Banku, zezwolić na obadwa żądane środki egzekucyjne i, jeżeli to nie jest zarazem Sąd właściwy do wykonania tych rodzajów egzekucji, prosić ten Sąd egzekucyjny o egzekucję. Prośbie tej winien Sąd egzekucyjny uczynić zadość w przeciągu trzech dni. W razie zezwolenia na licytację, Sąd egzekucyjny nie wiążąc się terminami w ordynacji egzekucyjnej ustanowionymi zarządzić ma opisanie i oszacowanie przynależności nieruchomości i jak tylko warunki licytacji zatwierdzone zostaną na podstawie projektu przez Bank złożonego, wyznaczyć jak najkrótszy termin do odbycia licytacji, bez względu na okres czasu, który w innych przypadkach upłynąć powinien między zezwoleniem na licytację, a terminem licytacji.

Co się tyczy egzekucji prowadzonych w krajach korony węgierskiej Sąd rozpoznawczy zezwalać ma na egzekucyjne zajęcie użytków, a względnie na sekwestrację egzekucyjną lub na licytację egzekucyjną albo na oba rodzaje egzekucji — a jeżeli nie jest sądem właściwym do wykonania tych rodzajów egzekucji, prosić ten ostatni Sąd (Sąd egzekucyjny), żeby egzekucję wykonał. Sąd egzekucyjny ma w przeciągu trzech dni uczynić zadość temu żądaniu, a jeżeli pozwala wystawić na licytację, winien razem z hipotecznym zanotowaniem egzekucji rozpisać wystawienie na licytację.

- d) pod warunkiem wzmiankowanym w powyższym ustępie służy Bankowi prawo w tych krajach, w których dotychczas było to prawnie wykonywane, ściągania płatnych odsetków lub rat ryczałtowych, zapomocą tych samych środków przymusowych, zapomocą których ściągany jest podatek gruntowy;
- e) gdy odsetki lub kapitał, raty kapitału lub raty ryczałtowe nie będą wniesione w terminie

płatności, Bank ma prawo zapłacić sobie całkowitą należność bez interwencji sądowej także z takich pieniędzy lub papierów obiegowych dłużnika osobistego, które kiedykolwiek i w jakimkolwiek celu dostaną się do jego rąk;

- f) w razie wystawienia na sprzedaż nieruchomości w Banku zastawionej, ma Bank prawo uczestniczenia w licytacji bez złożenia ustanowionego zakładu;
- g) gdy dłużnik lub posiadacz zastawionej realności popadnie w konkurs, natenczas w krajach, w których według istniejących ustaw sprzedaż hipoteki poprzedzona być musi likwidacją w postępowaniu konkursowym, nadaje się Bankowi możność wyjednania wyroku na likwidację jeszcze przed upływem terminu edyktalnego i sprzedania zastawionej realności natychmiast, jak tylko wyrok na likwidację stanie się prawomocnym (§. 51);
- h) z wyjątkiem uchwał, dotyczących się wytoczenia postępowania procesowego lub zezwolenia na egzekucję, rozporządzenia sądowe, doręczone w nieobecności posiadacza, zawiadowcy lub dzierżawcy zastawionej realności, albo gdyby i ci byli nieobecni, przybite w obecności dwóch świadków na drzwiach mieszkania posiadacza, zawiadowcy lub dzierżawcy, uważane być mają, jak gdyby doręczone były posiadaczowi do rąk własnych;
- i) z ustaw wydanych celem zabezpieczenia listów zastawnych (ustawa z dnia 24. kwietnia 1874, Dz. u. p. Nr. 48 i XXXVI artykuł ustawy z roku 1876) stosowane będą do Banku austriacko-węgierskiego, bez naruszenia przepisów, regulujących zastępstwo właścicieli listów zastawnych przez kuratorów, tylko te przepisy, które zawarte są w niniejszym statucie (§§. 20 i 36).

§. 24.

Zobowiązania dłużnika lub posiadacza zastawionej realności, okazują się z osnowy zapisu długu, a w przypadkach §. 25 z deklaracji dodatkowej.

Zapis długu, jakoteż te dokumenty, które na rzecz Banku wygotowują się w przypadkach wzmiankowanych w §§. 13 i 25, powinny być sądownie lub przez notaryusza legalizowane i zapisane w księgach publicznych.

W zapisie długu wymienić należy sąd, powołany do działania jako sąd rozpoznawczy (§. 11, lit. c).

Żądający pożyczki winien w zapisie długu zobowiązać się w szczególności:

- a) że odsetki lub raty ryczałtowe, tudzież kapitał lub według okoliczności raty kapitałowe płacić będzie akuratnie i w umówionych terminach (§. 31);
- b) że gdyby zaniedbał zapłacić, w takim razie uiści od kwot zalegających odsetki zwłoki w wysokości, którą Bank oznaczy, licząc je od dnia płatności, aż do dnia zapłacenia;
- c) że uiści opłatę od wpisu hipotecznego, tudzież że po upływie każdego roku w stosownym terminie udowodni Bankowi na żądanie złożeniem kwitów nie tylko uiszczanie odsetek lub rat od pożyczki hipotecznych, poprzedzających pożyczkę bankową, lecz że nadto dołączy potwierdzenie, jako na zastawionej realności nie ciążyą żadne zaległe podatki lub należności;
- d) że co rok, płacąc Bankowi odsetki za drugie półrocze, udowodni zapłacenie za rok bieżący premii asekuracyjnej co do realności ubezpieczonych od pożaru;
- e) że wynagrodzi wszelkie koszty, jakieby powstały w skutek niedopełnienia przyjętych zobowiązań lub w jakikolwiek inny sposób, tak, że Bank nie poniesie żadnych wydatków z powodu odnośnego interesu pożyczkowego;
- f) że podda się statutowi oddziału hipotecznego jako wiążącemu go przepisowi;
- g) że bez zezwolenia Banku nie uczyni zmiany żadnego rodzaju w stanie posiadania hipoteki, czy to przez parcelację, czy przez częściową zamianę lub oddzielenie i że w terminie, który w zapisie długu będzie oznaczony, oznajmi i udowodni wszelką zmianę własności.

§. 27.

Walutę pożyczki wydaje się dopiero wtedy, gdy żądający pożyczki uczyni zadosyć wszystkim warunkom, a w szczególności, gdy udowodni wyciągami urzędowymi z ksiąg publicznych, że pożyczka została zahipotekowana należycie w żądanym stopniu. Lecz nawet i wtedy wydanie waluty pożyczki może być odmówione, jeżeli

- a) od czasu zezwolenia na pożyczkę, wartość hipoteki zmniejszyła się choćby tylko sposobem przypadkowym, w taki sposób, że według zdania Banku tenże nie miałby co do dozwolonej pożyczki zupełnego zabezpieczenia (§. 13);
- b) żądający pożyczki nie odbierze waluty pożyczki w przeciągu dni trzydziestu po otrzymaniu uwiadomienia, że wypłacenie mu waluty pożyczki zostało zarządzone;
- c) ogłoszony zostanie konkurs do jego majątku;
- d) jest w toku licytacja sądowa realności na hipotekę przeznaczonej.

§. 29.

Jeżeli wszystkie dokumenty uznane będą za zupełnie takie, jak potrzeba, wydane będzie polecenie do tego zakładu bankowego, w którym żądający pożyczki życzy sobie walutę odebrać, żeby wypłacił sumę pożyczki, bądź biorącemu pożyczkę, bądź też jego pełnomocnikowi, który okazać ma szczegółowe legalizowane pełnomocnictwo.

Przy wydawaniu waluty, jeżeli odsetki od pożyczki mają być opłacone z góry, ściągnięte będą tylko odsetki od dnia wydania aż do pierwszego terminu płatności.

§. 35.

Jeżeli ten, któremu w przypadku w §. 34 wzmiankowanym wypowiedziano wierzycelność, chce wypowiedzenie wzruszać, winien zarzuty swoje podać do sądu rozpoznawczego a to, jeżeli hipoteka leży w Dolnej Austrii, w przeciągu dni czterdziestu, jeżeli zaś hipoteka leży w innem z królestw i krajów w Radzie państwa reprezentowanych lub w krajach korony węgierskiej, w przeciągu dni trzydziestu, licząc od dnia sądowego doręczenia sądowego wypowiedzenia, w przeciwnym razie wypowiedzenie nabywa mocy.

Gdy zarzuty zostaną wniesione w czasie właściwym, wyznaczyć należy audyencyę z jak najkrótszym terminem do rozprawy ustnej lub protokolarnej i po przeprowadzeniu postępowania orzec wyrokiem, czy wypowiedzenie jest, czy nie jest prawomocne. Z zarzutami postępuje się jak z odpowiedzią na pozew lub obronę.

§. 37.

Egzekucya może być prowadzona nie tylko na nieruchomościach w Banku zastawionych lecz także na wszelkim innym majątku nieruchomym i na innych jak w §. 11, lit. e) wzmiankowane dobrach ruchomych osobistego dłużnika, o ile jednoczesne prowadzenie egzekucyi na kilku wyżej oznaczonych częściach składowych majątku nie jest oczywiście zbyteczne do zaspokojenia Banku.

We wszystkich tych przypadkach Sąd rozpoznawczy dozwoli egzekucyi na podstawie dostarczonych dowodów i albo sam ją wykona, albo, gdyby nie był zarazem sądem egzekucyjnym, prosić będzie tenże o wykonanie, a sąd egzekucyjny winien zarządzić je w przeciągu trzech dni i kazać skutecznie według postanowień w §. 11 wzmiankowanych.

§. 38.

Gdy się prowadzi egzekucję na ruchomościach dłużnika, oszacowanie wykonać należy, o ile ustawa na to pozwala, jednocześnie z zajęciem. Jeżeli ustawa na to nie pozwala, lub jeżeli w chwili zajmowania niema uzdolnionych taksatorów, oszacowanie skutecznie należy na licytacji. Jeżeli już na pierwszej licytacji nikt nie daje wartości szacunkowej, można także sprzedać poniżej wartości szacunkowej, o ile według ustawy jest to dopuszczalne.

§. 39.

Egzekucję na zastawionej nieruchomości uskutecznia się albo przez administrację przymusową, a względnie zapowiedzenie użytków lub sekwestrację albo też przez wystawienie nieruchomości na licytację.

Od Banku zależy wybór jednego lub drugiego środka egzekucyjnego, albo też obydwu (§. 11, lit. e), jeżeli już jeden z tych środków egzekucyjnych nie wystarcza do zaspokojenia Banku.

§. 40.

Jeżeli egzekucję na nieruchomości prowadzi się przez ustanowienie administracji przymusowej, a względnie przez zapowiedzenie użytków lub sekwestrację, Bank może egzekucję rozciągnąć na wszystkie dochody lub ograniczyć ją do pewnego rodzaju i może postanowić, czy dochody ściągać ma sam administrator, czyli też mają być puszczone w dzierżawę.

§. 41.

Co się tyczy zapowiedzenia użytków, a względnie sekwestracji w krajach korony węgierskiej sąd egzekucyjny ustanowić ma sekwestratora przez Bank proponowanego, lecz na niebezpieczeństwo i odpowiedzialność Banku (§. 43). Gdyby Sąd miał uzasadnione wątpliwości przeciwko osobie proponowanego sekwestratora, wezwie Bank, żeby zaproponował innego, lecz tymczasem zamianuje proponowanego.

§. 43.

Niebezpieczeństwo Banku i jego odpowiedzialność za sekwestratora, którego Bank proponował (§. 41) ustaje wtedy, gdy termin w §. 42 ustanowiony upłynie, a posiadacz zasekwestrowanej realności nie uczyni zarzutu przeciw osobie sekwestratora lub od chwili, w której obie strony porozumieją się co do osoby sekwestratora, albo gdy sąd ustanowi sekwestratora z urzędu.

Postanowienia §§. 41, 42 i 43, stosują się tylko w krajach korony węgierskiej.

§. 45.

Sekwestrator obowiązany jest corocznie, a to najpóźniej w przeciągu dni 30 po upływie roku słonecznego, jeżeli zaś zapowiedzenie użytków, a względnie sekwestracja nie trwała przez cały rok, w przeciągu dni 14 po jej uchyleniu przedstawić sądowi egzekucyjnemu rachunki, które sąd ten ma zatwierdzić niezwłocznie według przepisu ustawy.

§. 47.

Gdy Bank uzna za potrzebne sprzedać realność u niego zastawioną (§. 39), natenczas za cenę szacunkową i wywoławczą przyjąć należy wartość, którą on podług §. 16 i 17 stosownie do statutu przy udzielaniu pożyczki obliczył i w prośbie o egzekucję podał. Nie potrzeba więc oszacowania egzekucyjnego, ani wykazu podatku rządowego ostatniego roku, ani wykazu pojedynczych części składowych, ani opisanie zastawionej nieruchomości.

§. 48.

Gdy realność w Banku zastawiona, ma być sprzedana bądź na jego własną prośbę bądź na prośbę innego wierzyciela, w warunkach licytacji umieścić należy na żądanie Banku, że

- a) Bank uwolniony jest od złożenia ustanowionego zakładu (§. 11, lit. f);
- b) że nabywca, nie czekając na sądowy rozdział ceny kupna, zapłacić ma Bankowi bezpośrednio jego wierzytelność, z największej oferty swojej po strąceniu kwoty potrzebnej na pokrycie pozycji pierwszorzędnych i wierzytelności, któreby bankową poprzedzały, a to w terminie, który Bank ustanowi.

Nadto gdy realność ma być sprzedana na prośbę Banku lub wierzyciela hipotecznego po nim następującego, w warunkach licytacji należy umieścić na żądanie Banku, że realność ani na pierwszej ani na drugiej licytacji, gdyby do niej przyszło, nie może być sprzedana poniżej ceny najniższej, którą Bank ma ustanowić. Ta cena najniższa ustanowiona być ma w taki sposób, aby zabezpieczyć zaspokojenie wierzytelności hipotecznej Banku, jakoteż należitości pobocznych równe z nią pierwszeństwo mających.

Jeżeli realność ma być sprzedana na prośbę wierzyciela, mającego przed Bankiem pierwszeństwo, Bank ma prawo do powyższego żądania tylko w tym razie, jeżeli oświadczy gotowość swoją do zupełnego zaspokojenia poprzedzającego wierzyciela.

Gdy w razie prowadzenia egzekucyi odbywającej się w krajach korony węgierskiej, inny wierzyciel prosi o wypuszczenie w dzierżawę drogą zajęcia użytków, a względnie drogą sekwestracji lub o egzekucyjne wystawienie na licytacyę realności w Banku zastawionej, we wszystkich tych przypadkach przed ostatecznym załatwieniem prośby o egzekucyę, zakomunikować należy Bankowi odpis warunków licytacyi podanych przez prowadzącego egzekucyę, z wezwaniem, aby w terminie zastosowanemu do okoliczności, który nie może wynosić mniej niż czterdzieści, ani więcej niż 30 dni, zaproponował ze swojej strony zmiany warunków licytacyi, albo nowe warunki licytacyi, co do których Sąd właściwy wysłucha tylko wierzycieli poprzedzających, jeżeli są i wyda orzeczenie z uwzględnieniem popieranых rozszczeń prawnych.

Gdyby cena kupna realności w Banku zastawionej, egzekucyjnie sprzedanej, została złożona w Sądzie, Sąd zlikwiduje wierzytelność Banku na podstawie wyciągu z ksiąg przez Bank przedstawionego, następnie wyłączy z ceny kupna kwotę potrzebną na pokrycie pozycyji pierwszorzędnych i wierzytelności hipotecznych, któreby bankową poprzedzały i zarządzi wydanie Bankowi austriacko-węgierskiemu kwoty potrzebnej na umorzenie wierzytelności bankowej z przynależnościami, a to niezwłocznie, mianowicie bez poprzedniego wysłuchania wierzycieli.

Gdyby w dalszym toku postępowania pokazało się, że Bank więcej otrzymał, niż się mu należało, obowiązany jest zwrócić masie egzekucyjnej otrzymaną nadwyżkę z odsetkami po cztery od sta.

O obowiązku zwrotu orzecz Sąd egzekucyjny rezolucyą po wysłuchaniu Banku bez wytaczania postępowania kontrydykcyjnego.

§. 54.

Bank winien wprawdzie pokryć sposobem zaliczki wszystkie koszty egzekucyi, egzekwowany jednak ma je zwrócić w wymiarze sądownie oznaczonym. Przeto egzekucya obejmować ma zawsze także tę kwotę kosztów i takowe powinny być z końcem egzekucyi zaspokojone.

§. 55.

Jeżeli ten, przeciw któremu egzekucya jest prowadzona, mniema, że wierzytelność prawnie nie

istnieje, albo istnieje nie w kwocie, którą Bank podaje, winien zarzutów swoich dochodzić drogą zażalenia w Sądzie rozpoznawczym. Z zażaleniem można połączyć wniosek, żeby egzekucyę wstrzymano lub ograniczono.

Gdy zażalenie takie zostanie wniesione, można na wniosek zarządzić odroczenie egzekucyi, jeżeli obowiązany może dokumentami publicznymi lub innymi, moc dowodu mającymi, udowodnić zarzuty swoje przeciwko rozszczeniu.

Do pozwolenia na odroczenie egzekucyi właściwym jest Sąd rozpoznawczy, jeżeli zaś wniosek uczyniony jest po rozpoczęciu się wykonania egzekucyi, Sąd egzekucyjny.

Przed wydaniem decyzji co do wniosku powinna odbyć się rozprawa stron ustna lub protokolarna.

O odroczeniu uwiadomić należy Bank, a jeżeli odsetki lub raty ryczałtowe ściągane są drogą polityczną, także Władzę polityczną.

§. 57.

Bank ma prawo wypuścić w obieg listy zastawne za sumę aż do 300 milionów koron, wszakże suma ogólna w listach zastawnych w obiegu będących, nie może nigdy przewyższać ogólnej sumy wierzytelności hipotecznych, które Bank kiedykolwiek mieć będzie. Gdy pożyczki hipoteczne zwracane zostają przed ustanowionym czasem płatności i to gotówką, Bank ściągnąć ma listy zastawne za kwotę równą zwróconemu kapitałowi przez wykup tychże lub drogą losowania.

Gotówka jednak wpływająca z zawarowanych rat amortyzacyjnych kapitału, użyta być ma zawsze do regularnego losowania listów zastawnych.

§. 60.

Listy zastawne opiewają na okaziciela i opatrzone są kuponami na odsetki półroczne. Wygotowywane będą na sumy, które Rada ogólna Banku oznaczy, lecz nie na mniejszą sumę jak 100 koron.

§. 63.

Kupony listów zastawnych, płatne nie później jak za rok, wypłacane będą we wszystkich głównych i filialnych zakładach Banku.

Załączka II do rozdziału pierwszego.**U m o w a**

między

Ministrami skarbu c. k. i k. węgierskim z jednej a Bankiem austriacko-węgierskim z drugiej strony, w przedmiocie nowych filii, które w latach 1900, 1901 i 1902 mają być założone w obu państwach monarchii.

Na zasadzie artykułu III rozdziału pierwszego IV. części rozporządzenia cesarskiego z dn'a 21. września 1899, Dz. u. p. Nr. 176 i XXXVII artykułu ustawy węgierskiej z roku 1899, o przedłużeniu przywileju Banku austriacko-węgierskiego zawarta zostaje między Ministrami skarbu c. k. i królewsko węgierskim z jednej, a Bankiem austriacko-węgierskim z drugiej strony następująca umowa:

Artykuł I.

Bank austriacko-węgierski założy w królestwach i krajach w Radzie państwa reprezentowanych w latach 1900, 1901 i 1902 najmniej

dziesięć nowych filii w miejscach, które c. k. Ministerstwo oznaczy.

Artykuł II.

Bank austriacko-węgierski założy w krajach korony węgierskiej w latach 1900, 1901 i 1902 najmniej dziesięć nowych filii w miejscach, które królewsko węgierskie Ministerstwo oznaczy.

Artykuł III.

W przedmiocie założenia filii ponad ilość w artykule I, a względnie II ustanowioną, stosują się postanowienia artykułu 2 zmienionego statutu bankowego.

Załączka III do rozdziału pierwszego.**U m o w a**

między

Ministrami skarbu c. k. i k. węgierskim z jednej a Bankiem austriacko-węgierskim z drugiej strony w przedmiocie oznaczenia w bilansie wartości nieruchomości i inwentarzagrunтового Banku.

Na zasadzie artykułu III rozdziału pierwszego części IV. rozporządzenia cesarskiego z dnia 21. września 1899, Dz. u. p. Nr. 176 i XXXVII artykułu ustawy węgierskiej z roku 1899 o przedłużeniu przywileju Banku austriacko-węgierskiego zawarta zostaje między Ministrami skarbu c. k. i k. węgierskim z jednej a Bankiem austriacko-węgierskim z drugiej strony następująca umowa:

Artykuł I.

Ministrowie skarbu c. k. i k. węgierski oświadczają niniejszem, iż się zgadzają, żeby od dnia, w którym przedłużenie przywileju Banku austriacko-węgierskiego nabędzie mocy obowiązującej, podwyższona została na podstawie oszacowania przez komisję dokonanego wartość książkowa budynków bankowych w Wiedniu: dzielnica I., Herrengasse Nr. 17, Bankgasse Nr. 1 w. h. a Nr. konskr. 454 o 395.000 zł., I., Bankgasse Nr. 3 w. h. a Nr. konskr. 78 o 125.000 zł., I., Landhausgasse Nr. 2 w. h. a Nr. konskr. 688 o 140.000 zł., I., Landhausgasse Nr. 4 w. h. a Nr. konskr. 689 o 53.000 zł. i I., Herrengasse Nr. 14 w. h. a Nr. konskr. 453 o 555.000 zł., tudzież wartość książkowa budynku bankowego w Budapeszcie, V., Lipótváros, Jozseftér Nr. 2 i 3 w. h. Nr. 719 i 720 o 232.000 zł., przeto wartość książkowa wszystkich rzeczonych nieruchomości ogółem o 1,500.000 zł. i żeby przyrost wartości wynikający z podwyższenia

wartości książkowej tych nieruchomości był wyrażony w bilansie.

Jednocześnie sumę wyrównywającą temu bilansowemu przyrostowi wartości dopisać należy do funduszu odwodowego Banku austriacko-węgierskiego.

Artykuł II.

Bank austriacko-węgierski zobowiązuje się, że w bilansie Banku nie będzie wykazywał nieruchomości posiadanych w chwili, gdy przedłużony przywilej zacznie obowiązywać, jakoteż inwentarza gruntowego w owej chwili posiadanego w większej wartości, niż terażniejsza, a względnie niż podwyższona w myśl artykułu I. nieruchomości zaś, które nowo nabędzie w ciągu trwania przedłużonego przywileju i nowo nabytych części składowych inwentarza gruntowego w większej wartości jak wartość nabycia tychże.

Podwyższenie tej wartości bilansowej nieruchomości, jakoteż inwentarza gruntowego nie może nastąpić pod żadnym tytułem bez zezwolenia Rządu c. k. i Rządu k. węgierskiego ani w ciągu trwania przedłużonego przywileju ani też przy rozliczaniu się między obu Rządami a Bankiem austriacko-węgierskim mającem nastąpić w myśl ustępu I. i V. artykułu 107 zmienionego statutu Banku austriacko-węgierskiego.

Artykuł III.

Gdyby Rządy obu państw monarchii miały zrobić użytek z zastrzeżonego im w artykule 107 zmienionego statutu bankowego prawa objęcia w stanie bilansowym i w wartości bilansowej całego przedsiębiorstwa bankowego, z odłączeniem oddziału hipoteczno-kredytowego, który pozostanie własnością spółki bankowej, Bank austriacko-

węgierski nie będzie mógł w obec obu Rządów wytaczać żadnych roszczeń z tego powodu, iż wartość nieruchomości, jakie Bank wówczas posiadać będzie i jego ówczesnego funduszu gruntowego przewyższa ich wartość bilansową.

Nadto oba Rządy i Bank austriacko-węgierski zrzekają się wyraźnie prawa domagania się przy takim obejmowaniu wynagrodzenia szkody z powodu pokrzywdzenia nad połowę.

Załączka IV do rozdziału pierwszego.**Umowa dodatkowa**

między

c. k. Ministrem skarbu a Bankiem austriacko-węgierskim, na wypadek, gdyby przywilej Banku austriackiego upłynął z dniem 31. grudnia 1907.

Na zasadzie artykułu IX. rozdziału I, części IV rozporządzenia cesarskiego z dnia 21. września 1899, Dz. u. p. Nr. 176, tyczącego się przedłużenia przywileju Banku austriacko-węgierskiego zawarta zostaje między c. k. Ministrem skarbu a Bankiem austriacko-węgierskim następująca umowa dodatkowa:

Artykuł I.

Gdyby przywilej Banku austriacko-węgierskiego w myśl artykułu IX. rozdziału pierwszego części IV. rozporządzenia cesarskiego z dnia 21. września 1899, Dz. u. p. Nr. 176, upłynął z dniem 31. grudnia 1907, mają być bez zmiany zastosowane układy podane w umowach zawartych na wypadek upływu przywileju (artykuł 105) lub rozwiązania spółki bankowej (artykuł 106) między c. k. Ministrem skarbu, a Bankiem austriacko-węgierskim na podstawie rozdziału IV., części II tegoż rozporządzenia cesarskiego w przedmiocie puszczenia w obieg biletów bankowych na dziesięć koron przez Bank austriacko-węgierski i na podstawie rozdziału V., części II tegoż rozporządzenia cesarskiego w przedmiocie złożenia monet złotych krajowych w Banku austriacko-węgierskim.

Artykuł II.

Pozostała w sumie 30 milionów złotych wal. austr. reszta długu, który wynosił pierwotnie 80 mi-

lionów złotych wal. austr. w artykule II umowy, na zasadzie rozdziału drugiego (odstęp II) części IV rozporządzenia cesarskiego z dnia 21. września 1899, Dz. u. p. Nr. 176, tyczącego się tego długu państwa, między c. k. Ministrem skarbu, a Bankiem austriacko-węgierskim zawartej przedłużona na czas trwania przywileju bankowego, przedłużony w rozdziale pierwszym, części IV tego rozporządzenia, będzie płatną w takim razie, gdyby przywilej Banku utracił moc swoją z dniem 31. grudnia 1907, w tymże dniu, a jeżeli, gdyby się to stało, c. k. Rząd będzie obowiązany, tę resztę długu, 30 milionów złotych wal. austr. wynoszącą, zapłacić Bankowi austriacko-węgierskiemu dnia 31. grudnia 1907.

Artykuł III.

Jeżeli przywilej Banku austriacko-węgierskiego, w myśl artykułu IX. rozdziału pierwszego, części IV. rozporządzenia cesarskiego z dnia 21. września 1899, Dz. u. p. Nr. 176, utraci moc swoją dnia 31. grudnia 1907, Rząd c. k. i Rząd królewsko-węgierski zapłacą akcyonariuszom Banku austriacko-węgierskiego od każdej akcyi i za każdy z odpadłych w skutek tego lat przywileju, to jest za lata 1908, 1909 i 1910 wynagrodzenie po 22 koron w walucie zaprowadzonej ustawą z dnia 2. sierpnia 1892, Dz. u. p. Nr. 126 i artykułem XVII ustawy węgierskiej z roku 1892.

Wynagrodzenie to będzie wypłacane akcyonaryuszom za pośrednictwem Rady ogólnej dnia 1. lutego każdego z kolei roku, a więc dnia 1. lutego 1909, 1910 i 1911, mianowicie zaś Rząd c. k. będzie wypłacał w tym jednostajnym wymiarze procentowym, w którym stosownie do artykułu 102 zmienionego statutu bankowego, wypłacano Rządowi c. k. udział w zysku Banku austriacko-węgierskiego w poprzednich latach trwania przywileju, to jest za lata 1900 aż do 1907, podług średniej sumy tego udziału w porozumieniu z Bankiem austriacko-węgierskim obliczonej.

Natomiast Bank austriacko-węgierski zrzeka się wyraźnie wytoczenia jakiegokolwiek innego roszczenia do c. k. Rządu z tytułu utraty zysku lub poniesienia szkody z tego powodu, iż przywilej bankowy stracił moc swoją dnia 31. grudnia 1907.

Artykuł IV.

Umowa niniejsza nabywa mocy obowiązującej tylko pod tym warunkiem, że między k. węgierskim Ministrem skarbu a Bankiem austriacko-węgierskim zawarła będzie zgodna z nią umowa.

Rozdział drugi.

Urządzenie długu należącego się Bankowi austriacko-węgierskiemu, który wynosił pierwotnie 80 milionów złotych.

I.

Stosunek do krajów korony węgierskiej.

Upoważnia się Ministerstwo królestw i krajów w Radzie państwa reprezentowanych, żeby na zasadzie ustawy z dnia 27. czerwca 1878, Dz. u. p. Nr. 64 i stosownie do ustawy z dnia 21. maja 1887, Dz. u. p. Nr. 49, tudzież stosownie do rozporządzeń cesarskich z dnia 30. grudnia 1897, Dz. u. p. Nr. 308 i z dnia 30. grudnia 1898, Dz. u. p. Nr. 239, zawarło z Ministerstwem krajów korony węgierskiej w przedmiocie długu należącego się Bankowi austriacko-węgierskiemu, a który wynosił pierwotnie 80 milionów złotych, następującą umowę:

Artykuł I.

Pożyczka stosownie do umowy z dnia 3. stycznia 1863 przez ówczesny uprzywilejowany Bank narodowy austriacki państwu udzielona, a która wynosiła pierwotnie 80 milionów złotych w. a. zredukowana będzie od dnia, w którym przedłużony przywilej Banku austriacko-węgierskiego nabędzie mocy, do sumy 30 milionów złotych w. a.

Rzeczona redukcja skuteczniejsza będzie w taki sposób, że Rząd królestw i krajów reprezentowanych w Radzie państwa wypłaci Bankowi austriacko-węgierskiemu dnia 31. grudnia 1899 na częściowe umorzenie tej pożyczki sumę 30 milionów złotych w. a. czyli 60 milionów koron w monetach złotych krajowych waluty koronowej a Bank austriacko-węgierski w tymże samym dniu, celem dalszego częściowego umorzenia tej pożyczki odpisze od niej sumę, o którą nieumorzona jeszcze przez c. k. Rząd po zapłaceniu tych 30 milionów złotych w. a. część pożyczki przewyższać będzie ową pozostać mającą resztę w sumie 30 milionów złotych.

Odpisanie to skuteczni Bank austriacko-węgierski na karł funduszu zasobnego, od którego jednocześnie suma ta ma być odpisana.

Nieumorzona reszta tej pożyczki, z 30 milionów wynosząca, nie będzie umarzana w ciągu trwania przedłużonego przywileju bankowego. Z tego więc powodu udziały obu Rządów w czystych dochodach rocznych Banku, ustanowione w artykule 102 zmienionego statutu bankowego i podatek od bile-

tów bankowych, ustanowiony w artykule 84 zmienionego statutu bankowego nie mają być obracane na odpisanie od tego długu.

Umowę potrzebną do wykonania tych postanowień zawrze z Bankiem austriacko-węgierskim c. k. Minister skarbu.

Artykuł II.

W wykonaniu artykułu II umowy zamieszczonej w ustawie z dnia 27. czerwca 1878, Dz. u. p. Nr. 64 przyczyni się Rząd królewsko-węgierski do umorzenia kwoty częściowej 30 milionów złotych w. a. z upłaconej pożyczki w taki sposób, że zapłaci królestwom i krajom w Radzie państwa reprezentowanym sumę 9 milionów złotych w. a. w 50 równych, nieoprocentowanych ratach rocznych.

Pierwsza rata roczna 180.000 zł. w. a. wynosząca, stanie się płatną jak tylko c. k. Rząd uiszczy Bankowi austriacko-węgierskiemu sumę 30 milionów złotych w. a. a więc dnia 1. stycznia 1900.

Co się tyczy nieumorzonej, w sumie 30 milionów złotych w. a. pozostałej reszty rzeczony pożyczki, wykonanie artykułu II. umowy, zamieszczonej w ustawie z dnia 27. czerwca 1878, Dz. u. p. Nr. 64, odracza się aż do upływu przedłużonego przywileju Banku austriacko-węgierskiego, a w skutek tego wypłata rat w rzeczonym artykule umówionych na umorzenie tej pozostałej reszty rozpocznie się dopiero od dnia, który nastąpi po upływie przywileju.

II.

Stosunek do Banku austriacko-węgierskiego.

§. 1.

Upoważnia się Ministra skarbu do zawarcia z Bankiem austriacko-węgierskim następującej umowy:

Artykuł I.

Rząd królestw i krajów w Radzie państwa reprezentowanych zapłaci Bankowi austriacko-węgierskiemu dnia 31. grudnia 1899 na rachunek pożyczki stosownie do §. 4 umowy z dnia 3. stycznia 1863 państwu udzielonej pierwotnie w sumie 80 milionów złotych wal. austr., a która stosownie do umowy z dnia 29. lipca 1887, Dz. u. p. Nr. 115, a względnie z dnia 31. grudnia 1898, Dz. u. p. Nr. 1 z roku 1899 będzie płatna dnia 31. grudnia

1899, sumę częściową 30 milionów złotych wal. austr. czyli 60 milionów koron w monetach złotych krajowych waluty koronowej.

Artykuł II.

Bank austriacko-węgierski zobowiązuje się, jak tylko suma ta będzie zapłacona, zmniejszyć natychmiast pozostałą resztę długu przez odpisanie od kapitałów funduszu zasobowego aż do sumy 30 milionów złotych wal. austr. i prolonguje tę resztę pożyczki w niezmienionej wysokości bez procentu na czas trwania przywileju bankowego, przedłużony w rozdziale I. części IV niniejszego rozporządzenia cesarskiego.

Artykuł III.

Po upływie przedłużonego przywileju Rząd królestw i krajów w Radzie państwa reprezentowa-

nych zapłaci Bankowi austriacko-węgierskiemu tę resztę długu 30 milionów złotych w. a. wynoszącą, jeżeli aż do tego czasu nie będzie zawarta inna umowa.

Na tę pożyczkę prolongowaną wydany będzie Bankowi nowy zapis długu, którego formą umówiona będzie między c. k. Ministrem skarbu a Bankiem.

26 12

Do zapłacenia Bankowi austriacko-węgierskiemu sumy 30 milionów złotych (czyli 60 milionów koron) w monetach złotych krajowych waluty koronowej użyć ma Minister skarbu monet złotych krajowych zachowywanych jako zapas kasowy w c. k. Centralnej kasie państwa.

Część piąta

Postanowienia końcowe.

Artykuł I.

Niniejsze rozporządzenie cesarskie, o ile w postanowieniach powyższych nie są oznaczone szczególne terminy, wchodzi w wykonanie od dnia ogłoszenia.

Artykuł II.

Odnosnie do tych postanowień, które wchodzi w wykonanie z dniem 1. stycznia 1900, tracą moc swoją od czasokresu w tym celu wyznaczonego przepisy rozporządzenia cesarskiego z dnia 30. grudnia 1898, Dz. u. p. Nr. 239.

Artykuł III.

Wykonanie niniejszego rozporządzenia cesarskiego poruczam Mojemu całemu Ministerstwu.

Meran, dnia 21. września 1899.

Franciszek Józef r. w.

Thun r. w.

Wittek r. w.

Bylandt r. w.

Kaizl r. w.

Weltersheimb r. w.

Ruber r. w.

Kast r. w.

Jędrzejowicz r. w.

Di Pauli r. w.

177.

Rozporządzenie Ministerstw skarbu, handlu i rolnictwa, z dnia 22. września 1899,

tyczące się zniesienia obrotu mlewa zbożowego.

Obrót mlewa, utrzymywany przez młyny znajdujące się w obszarze cłowym i mielące zboże zagraniczne na wywóz (rozporządzenie ministerjalne z dnia 28. maja 1882, Dz. u. p. Nr. 50, pod III i z dnia 6. stycznia 1896, Dz. u. p. Nr. 7) znosi się z mocą obowiązującą od dnia 1. stycznia 1900.

Przeto od tego terminu zboże nie będzie już ekspedywane w obrocie mlewa na zasadzie postanowień powyższych.

Ze zbożem, które przed dniem 1. stycznia 1900 będzie oznajmione do zmielenia, postępować należy według dotychczasowych postanowień a zatem ma być w przeciągu 6 miesięcy od chwili oznajmienia wywiezione w postaci zmielonej lub poddane oceleniu.

Obrót wzajemny zboża do zmielenia między nieszkańcami pogranicza na zasadzie traktatów handlowych istniejący, podlega nadal jak przedtem osobnym postanowieniom w tym względzie obowiązującym.

Rozporządzenie niniejsze wchodzi w wykonanie dnia 1. stycznia 1900.

Jednobrzniące rozporządzenie wydaje Rząd królewsko węgierski dla krajów korony węgierskiej.

Kast r. w.

Kaizl r. w.

Di Pauli r. w.

178.

Rozporządzenie Ministerstwa kolei żelaznych w porozumieniu z Ministerstwem handlu z dnia 22. września 1899,

którem ze względu na rozporządzenie cesarskie z dnia 21. września 1899. tyczące się stosunku ekonomicznego do krajów korony węgierskiej itd., wydają się dalsze postanowienia w przedmiocie kolei żelaznych.

Na okres ważności urzędzenia stosunków cłowych i handlowych zaprowadzonego rozporządzeniem cesarskim z dnia 21. września 1899, Dz. u. p. Nr. 176, tyczącem się stosunku ekonomicznego do krajów korony węgierskiej itd., rozporządza się w porozumieniu z c. k. Ministerstwem handlu i stosownie do układu z Rządem k. węgierskim, pod względem kolei żelaznych, co następuje:

§. 1.

Na kolejach głównych obu państw zachowywane być mają bez zmiany, dopóki w porozumieniu z Rządem królewsko węgierskim nie będą zmienione, oprócz regulaminu ruchu, w szczególności także zasady przepisów obrotu dla kolei głównych, przepisy tyczące się sygnałów, tyczące się ogłaszania taryf i zniżek taryfowych w obrocie osobowym i towarowym, tudzież tyczące się przewozu przedmiotów wybuchowych.

Ta zgodność przepisów ma być obowiązkową nie tylko w obrocie wewnętrznym obu państw lecz także w obrocie wzajemnym pomiędzy niemi.

Zastrzega się zmienienie za wspólną zgodą regulaminu ruchu kolei żelaznych mianowicie w tym przypadku, gdyby drogą ustawodawczą zaprowadzone zostały postanowienia w przedmiocie prawa transportowego.

Nadto wpływać należy na to, żeby zarządy kolei ile możności utrzymały i dalej rozwijały istniejącą zgodność postanowień taryfowych i klasyfikacji towarów zaprowadzoną w części i wspólnej taryfy dla obrotu towarowego.

Umowa tymczasowa pomiędzy obu Rządami w przedmiocie kolei żelaznych ddt. Wiedeń, dnia 29. lipca (Buda, dnia 21. sierpnia) 1868, ma być za wspólną zgodą przerobiona odpowiednio stosunkom, które się odtąd zmieniły.

§. 2.

Koleje rządowe obu państw obowiązane są zgodzić się w każdym przypadku na ustanowienie taryf bezpośrednich dla towarów, które z drugiego państwa przewożone są liniami ich sieci za granicę.

W ciągu okresu na wstępie oznaczonego, w takich taryfach bezpośrednich udziały dotyczące się towarów i połączeń, dla których obecnie przyznane są do zestawienia taryfy udziały niższe w porównaniu z taryfą normalną na dotyczącym szlaku, udziały te mają być uważane za maksymalne.

Udziały niższe a względnie dotyczące towary i połączenia ustanowione być mają za porozumieniem się między zarządami kolei rządowych obu państw z zastrzeżeniem zatwierdzenia przez Ministerstwa wydziału.

Tajne pozycje taryfowe nie mają także i na przyszłość istnieć.

Zresztą postanowienia zawarte w protokole końcowym do artykułu 15. traktatu handlowego i cłowego z dnia 6. grudnia 1891 pomiędzy monarchią austriacko-węgierską a Niemcami, mają być stosowane w zupełności także w obrocie kolei żelaznych obu państw monarchii.

Zniżenia taryfowe i ustępstwa przyznane towarom przewozowym, wiezionym z zagranicy liniami kolei rządowej jednego państwa monarchii, nie mogą być odmawiane w ciągu okresu powyżej oznaczonego takim samym płodom drugiego państwa na

szlaku kolei rządowej użytym dla dowiezienia do tej samej stacji granicznej i pozwolić należyć obrotowi przewozowemu drugiego państwa korzystać ze stopy jednostkowej obliczonej średnio dla płodów zagranicznego pochodzenia według całkowitej długości przebieżonego szlaku kolei państwa.

Postanowienia powyższe nie stosują się do takich ustanowień taryfowych austriackich kolei państwa, które wydane są dla linii kolei państwa między stacjami granicznymi w Nowosielicy na Bukowinie i w Moldawie w Czechach (łącznie z temi stacjami) w celu pozyskania dla kolei austriackich transportów przewozowych rosyjskiego pochodzenia, idących do Niemiec północnych.

Gdyby jednak obrót wywozowy z Węgier do Niemiec północnych tych towarów, którym ulgi owe są przyznane, tego wymagał, obadwa Rządy wejść ze sobą w rokowania celem porozumienia się, żeby także na tych połączeniach kolejowych, transportom towarów tego samego rodzaju węgierskiego pochodzenia służyły takie same niżenia, a względnie stopy jednostkowe, jak transportom zagranicznym.

Wittek r. w.

179.

Rozporządzenie Ministrów spraw wewnętrznych, rolnictwa i handlu z dnia 22. września 1899,

którem wydaje się przepisy wykonawcze do postanowień artykułu VII. rozdziału pierwszego w I. części rozporządzenia cesarskiego z dnia 21. września 1899, Dz. u. p. Nr. 176, dotyczących się urzędzenia obrotu bydła z krajami korony węgierskiej.

Stosownie do artykułu VII. rozdziału pierwszego, części I rozporządzenia cesarskiego z dnia 21. września 1899, Dz. u. p. Nr. 176, obowiązujące mają we wzajemnym obrocie bydła następujące przepisy wykonawcze z Rządem królewsko-węgierskim umówione.

Artykuł I.

Wzajemny obrót zwierząt, płodów zwierzęcych surowych i przedmiotów chwytających zarazę, odbywający się w wspólnym obszarze cłowym zgodnie z przepisami policyjno-weterynarskimi, nie podlega żadnemu innemu ograniczeniu, a przeto z okolic jednego państwa wolnych od zarazy, można zwierzęta zdrowe wprowadzać bez przeszkody do drugiego państwa.

Celem udowodnienia, że zwierzęta pochodzą z okolic wolnych od zarazy, transporty bydła po-

winny być opatrzone świadectwami zdrowia i pochodzenia, potwierdzającymi, że w miejscu pochodzenia, tudzież w gminach sąsiednich, a względnie w pogranicznych obszarach gminnych nie grasowała w ostatnich 40 dniach przed wysłaniem żadna choroba zaraźliwa podlegająca obowiązkowi doniesienia a mogąca udzielić się temu rodzajowi zwierząt, dla którego wydaje się świadectwo.

W obszarach gminnych mających przeszło 350 kilometrów kwadratowych, niema być wzbranie podzielenie na mniejsze obręby stosownie do ich ukształtowania i ze względem na odpowiednie zabezpieczenie ich pod względem policyjno-weterynarskim. W każdym z osobna przypadku obie strony porozumiewać się będą co do dopuszczalności takiego podziału, jakoteż co do naturalnych granic owych obrębów. Odnośnie do zarazy płucnej podział taki jest nieważny.

Świadectwa pochodzenia i zdrowia są ważne dni osm.

Gdy transporta mają być wzięte koleją żelazną lub statkiem, weterynarz przez Rząd ustanowiony lub przez Władzę państwa do tego szczególnie upoważniony, ma być przed naładowaniem obejrzeń i wywód oględzin w świadectwie zapisać.

Do posylek mięsa świeżego powinno być dołączone świadectwo potwierdzające, że zwierzęta, z których pochodzi, były za życia i po rzezi poddane przepisany oględzinom i że weterynarz urzędowy uznał je za zdrowe.

Gdy w jednym państwie wybuchnie księgosusz, Rządowi drugiego państwa służy prawo ograniczenia lub zabronienia wprowadzania odzwoaczy, świń i plodów zwierzęcych surowych, tudzież przedmiotów zarazę chwytających, dopóki choroba całkiem nie ustanie.

Gdy przez obrót bydła dostanie się z jednego państwa do drugiego zaraza płucna, zaraza pyska i racie, zaraza świńska lub inna choroba równie niebezpieczna, rządowi tego drugiego państwa służy prawo wprowadzanie rodzajów zwierząt skłonnych do zarażania się dotyczącą chorobą z okręgu administracyjnego (w królestwach i krajach w Radzie państwa reprezentowanych; starostwo lub miasto posiadające własny statut; w Węgrzech: zwierzchność powiatowa, a względnie miasto z prawem jurysdykcji; w Kroacyi-Slawonii: władza powiatowa, a względnie magistrat miejski), z którego pochodzi transport zarazą dotknięty, ograniczyć lub go zakazać w myśl odnośnych postanowień ustawowych, dopóki nie będzie urzędownie uznane, że owa choroba ustała. Zarządzenie to rozciągać się może także na każdy pograniczny okrąg administracyjny, od którego granicy miejsce pochodzenia transportu dotkniętego zarazą jest oddalone o mniej jak 10 kilometrów.

Artykuł II.

Ograniczenia lub zakazy we wzajemnym obrocie bydła wydają dotyczące Władze centralne (w królestwach i krajach w Radzie państwa reprezentowanych, tudzież w Węgrzech odnośnie Ministerstwa, w Kroacyi-Slawonii Ban), którym władze niższe, gdy wydanie takich zarządzeń okaże się potrzebnem, zdawać mają sprawę, z reguły drogą telegraficzną, o zakwestyonowaniu poszczególnych transportów, jakoteż o pojawieniu się zarazy na obszarze drugiego państwa.

Władza centralna postanawia rodzaj i rozciągłość zarządzeń, które mają być wydane, tudzież termin, od którego mają wejść w wykonanie i uwiadomienia o tem telegraficznie Władzę centralną drugiego państwa. Transporty, które najpóźniej w dniu

nadejścia uwiadomienia telegraficznego do Władzy centralnej drugiego państwa były już w drodze, wolno jeszcze będzie wprowadzić.

W obrocie pomiędzy okręgami pogranicznymi (w królestwach i krajach w Radzie państwa reprezentowanych: starostwo lub miasto posiadające własny statut; w Węgrzech: zwierzchność powiatowa, a względnie miasto z prawem jurysdykcji; w Kroacyi-Slawonii: władza powiatowa, a względnie magistrat miejski) obu stron między sobą może jednak Władza powiatowa pograniczna w razie istnienia zarazy w pogranicznym powiecie drugiej strony lub w razie stwierdzenia choroby zwierzęcej zaraźliwej u zwierzęcia ztamtąd wprowadzonego, ograniczyć tymczasowo wprowadzanie z dotkniętego zarazą powiatu rodzajów zwierząt skłonnych do zarażania się dotyczącą chorobą, lub go tymczasowo zakazać. O zarządzeniu tem uwiadomić należy niezwłocznie pograniczną Władzę powiatową drugiej strony.

Środki te, które nie stosują się do obrotu przewozowego koleją żelazną lub statkiem przez obszar zamknięty, zatwierdza lub zmienia na najkrótszej drodze Władza przełożona (to jest Władza drugiej instancji), gdy jej Władza powiatowa pograniczna zda sprawę ze swoich zarządzeń.

Uwiadomiona jednocześnie o tem dotycząca Władza centralna, donosi Władzy centralnej drugiej strony również telegraficznie, o zarządzonych środkach, a tej ostatniej zastrzeżone jest bezpośrednio porozumienie się z pierwszą w takim razie, gdyby uznała, że są pożądane zmiany.

Ograniczenie obrotu bydła na granicy należy uchylić, jak tylko zostanie urzędownie uznane, że w okręgu zamkniętym ustąpi choroba, która dała powód do ograniczenia.

Artykuł III.

Obie strony nadają sobie wzajemnie upoważnienie wysyłania delegatów do drugiego państwa bez poprzedniego zapowiedzenia lub nawet trwałego ustanawiania ich tamże w celu wywiadywania się o stanie zdrowia bydła, o urządzeniach na targach, w rzeźniach, w zakładach tuczenia, w zakładach kontumacyjnych dla bydła itp., tudzież o wykonywaniu istniejących przepisów policyjno-weterynarskich. Obie strony poleca swoim Władzom, żeby rzeczonym funkcjonaryuszom drugiej strony, gdy się wylegitymują, udzielały na żądanie pomocy i wyjaśnień.

Artykuł IV.

Z transportami bydła z obszaru jednego państwa, które w miejscu przeznaczenia znajdującem się w drugim państwie okażą się dotkniętymi cho-

robą zaraźliwą zwierzęcą, o której obowiązkowo donosić należy, postępować się będzie tak samo, jak z podobnymi transportami z własnego obszaru, a przeto można je odesłać do obszaru, z którego je wyprawiono.

Na życzenie właściciela, właściwa Władza polityczna w miejscu przeznaczenia dozwoli spieniężenia dotyczących zwierząt przez niezwłoczne ich zabicie, jeżeli stan choroby zwierząt temu się nie sprzeciwia i sposobność rozniesienia choroby może być uchylona. Z reguły jednak pozwolenie to będzie udzielane tylko tam, gdzie stacya kolei żelaznej jest z rzeźnią szlakiem szynowym połączona.

Przy stwierdzaniu choroby może być obecny biegły z kraju pochodzenia (punkt III), jeżeli można go sprowadzić w przeciągu 24 godzin.

W razie różnicy zdań, co do natury choroby, wyższy rządowy funkcjonaryusz weterynarski kraju przeznaczenia rewiduje bydło ostatecznie i wydaje opinię, która służy za podstawę dalszego postępowania.

Całe postępowanie powinno jednak skończyć się w każdym razie w przeciągu 48 godzin, licząc od chwili zakwestyonowania.

Koszta z tego wynikłe ponosić ma strona.

Artykuł V.

Większe odosobnione zakłady bydła, zostające pod bezpośrednim nadzorem rządowym i rozporządzające odpowiednimi budowlami, w których hodowla jest pod względem zarządu policyjno-weterynarskim zabezpieczona, uważane będą pod względem zarządu policyjno-weterynarskiego za własne obszary administracyjne. Zakłady te mogą więc być wzięte pod zamknięcie tylko w takim razie, gdyby w nich wybuchała zaraza.

Warunki uznania zakładów tego rodzaju, za własne obszary administracyjne, będą za wspólnem porozumieniem się przepisane. (Załączka).

Dotyczącemu Ministrowi (w Kroacyi-Slawonii Banowi) zastrzeżone jest uznawanie zakładów bydła na własnym obszarze położonych, co do których będzie stwierdzone, że czynią zadość warunkom powyższym za takie udzielne obszary.

Artykuł VI.

Zaraza płucna ma być tępiona w obu państwach według tych samych zasad, a mianowicie wszystkie zwierzęta dotknięte tą chorobą i wszystkie o nią podejrzane, mają być niezwłocznie poddane rzezi obowiązkowej.

Artykuł VII.

Zmiany w istniejących ustawach o chorobach zaraźliwych zwierzęcych mają być w równej mierze stosowane do obrotu zwierząt z obszaru drugiego państwa. Rozumie się jednak samo przez się, że gwarancye, które stosownie do niniejszego rozporządzenia wzajemny obrót bydła uzyskuje, w określonej ważności tego rozporządzenia, tylko za wzajemnem porozumieniem się mogą być zmienione.

Niniejsze rozporządzenie ministeryalne nabywa mocy obowiązującej od dnia ogłoszenia.

Thun r. w.

Kast r. w.

Di Pauli r. w.

O b r ó t

świń z zakładów tuczenia.

Odnosnie do obrotu świń za osobne obszary policyjno-weterynarskie uznawane będą zakłady tuczenia świń, zostające pod bezpośrednim nadzorem weterynarzy rządowych, których ustanawia się po jednym dla każdego i wyłącznie do ich celów, zobowiązane pod względem dowozu i wywozu świń do utrzymywania obrotu regularnego, przez Władzę centralną przepisanego i czyniące zadość następującym wymaganiom pod względem swoich budowli:

a) Dotyczące zakłady znajdować się powinny poza obrębem wsi i powinny być ściśle odłączone od wszystkich przyległości; odłączenie to powinno być urządzone w taki sposób, żeby świnie tam pomieszczone były całkiem zabezpieczone od wszelkiej nienadzorowanej komunikacji; nadto zakłady te powinny być

szlakiem szynowym połączone bezpośrednio z koleją żelazną;

b) pojedyncze szalasy powinny być oddzielone od siebie murem lub odpowiednio wysokimi, dobrze zeszczelnionymi ścianami drewnianymi, powinny mieć podłogi doskonale nieprzemakalne i powinny być opatrzone pomostem do ładowania i wyładowywania; jeżeli świnie nie mogą dostać się bezpośrednio z szalaszów do ładowni, lecz muszą być w tym celu pędzone z szalasu do pomostu ładunkowego, w takim razie również i drogi do ich pędzenia powinny mieć powierzchnię takiej samej jakości; zakład powinien nakoniec być opatrzony także kanalizacją skutecznie działającą z ciągłym przepływem wody.

Dziennik ustaw państwa

dla

królestw i krajów w Radzie państwa reprezentowanych.

Cześć LXXVI. — Wydana i rozesłana dnia 23. września 1899.

Treść: (№ 180—183.) 180. Obwieszczenie o rozszerzeniu upoważnień celniczych delegacji komory w Nowosielicy (na gościńcu). — 181. Rozporządzenie zabraniające handlu obnośnego na obszarze gminy Vöslau. — 182. Rozporządzenie, dotyczące się oznaczania win słodowych (maltonowych). — 183. Rozporządzenie, dotyczące się urządzenia handlu piwem butelkowym.

180.

Obwieszczenie Ministerstwa skarbu z dnia 29. sierpnia 1899,

o rozszerzeniu upoważnień celniczych delegacji komory w Nowosielicy (na gościńcu).

Delegacja komory głównej nowosielickiej ustanowiona stosownie do obwieszczenia z dnia 12. listopada 1892, Dz. u. p. Nr. 196, w Nowosielicy na gościńcu, opatrzona została upoważnieniami komory głównej II. klasy.

Kaizl r. w.

181.

Rozporządzenie Ministerstwa handlu w porozumieniu z Ministerstwami spraw wewnętrznych i skarbu z dnia 31. sierpnia 1899,

zabraniające handlu obnośnego na obszarze gminy Vöslau.

Na zasadzie §. 10 patentu cesarskiego z dnia 4. września 1852, Dz. u. p. Nr. 252 i §. 5 odnośnego przepisu wykonawczego, zabrania się handlu obnośnego na obszarze gminy uzdrowiska Vöslau w ciągu corocznej pory leczniczej, t. j. od dnia 1.

maja aż do 15. września każdego roku, počawszy od dnia 1. maja 1900.

Zakaz ten nie stosuje się do mieszkańców okolic pod względem handlu obnośnego szczególnie uprzywilejowanych, które wymienione są w §. 17 tegoż patentu o handlu obnośnym i w odnośnych rozporządzeniach dodatkowych.

Zakaz niniejszy nie narusza też wzmiankowanej w §. 60, ustęp 2 ustawy przemysłowej sprzedaży po domach i na ulicy przedmiotów konsumpcyjnej tamże oznaczonych.

Thun r. w.

Kaizl r. w.

Di Pauli r. w.

182.

Rozporządzenie Ministerstw spraw wewnętrznych, sprawiedliwości, handlu i rolnictwa z dnia 5. września 1899,

tyczące się oznaczania win słodowych (maltonowych).

Na zasadzie §. 7go ustawy z dnia 16. stycznia 1896, Dz. u. p. Nr. 89 z r. 1897 o kupczeniu żywnością i niektórymi przedmiotami użytkowymi, postanawia się:

W myśl l. l. 16 i 15 §. 15go ustawy z dnia 15. marca 1883, Dz. u. p. Nr. 39 o zmianie i uzupełnieniu ustawy przemysłowej, wina słodowe (maltonowe) wolno sposobem przemysłowym sprzeda-

wać i trzymać na sprzedaż tudzież szynkować tylko pod warunkiem opatrywania tego napoju napisem podającym wyraźnie czem on jest rzeczywiście.

Rozporządzenie niniejsze wchodzi w wykonanie niezwłocznie.

Thun r. w.

Kast r. w.

Ruber r. w.

Di Pauli r. w.

183.

Rozporządzenie Ministerstw handlu i spraw wewnętrznych z dnia 22. września 1899,

tyczące się urządzenia handlu piwem butelkowym.

W uzupełnieniu rozporządzenia z dnia 30. marca 1899, Dz. u. p. Nr. 64 o urządzeniu handlu

piwem butelkowym, rozporządza się celem zapobieżenia, żeby butelki urządzone do tak zwanego zamknięcia patentowego nie straciły nagle wartości:

Artykuł I.

Butelki, które były opatrzone tak zwanym zamknięciem patentowym, jeżeli po zupełnem odjęciu zamknięcia patentowego będą korkowane stosownie do §. 8go powyższego rozporządzenia, mogą być używane do sprzedaży piwa butelkowego jeszcze aż do końca września 1900.

Artykuł II.

Rozporządzenie niniejsze wchodzi w wykonanie z dniem 1. października 1899.

Thun r. w.

Di Pauli r. w.

Dziennik ustaw państwa

dla

królestw i krajów w Radzie państwa reprezentowanych.

Część LXXVII. — Wydana i rozesłana dnia 4. października 1899.

Treść: (M 184—193.) 184. Obwieszczenie o utworzeniu nowych okręgów rozkładu podatku zarobkowego dla obszarów nowo ustanowionych starostw w Gmünd i Pöggstall w Dolnej Austrii i w Nachodzie w Czechach, jakoteż o kilku zmianach w pogranicznych okręgach rozkładu podatku zarobkowego, które w skutek tego okazały się potrzebnymi. — 185. Rozporządzenie, dotyczące się przyłączenia okręgu Sądu powiatowego wrickiego do okręgu Sądu obwodowego szybenickiego w Dalnocy. — 186. Obwieszczenie o upoważnieniu c. k. Komory głównej I. klasy w Zadarze do postępowania wywozowego z cukrem. — 187. Rozporządzenie, dotyczące się ustanowienia Sądu powiatowego w Bojanie na Bukowinie. — 188. Rozporządzenie, dotyczące się ustanowienia Sądu powiatowego w Jablonowie w Galicyi. — 189. Rozporządzenie, dotyczące się ustanowienia Sądu powiatowego w Bolszowcach w Galicyi. — 190. Rozporządzenie, dotyczące się ustanowienia Sądu powiatowego w Zakliczynie w Galicyi. — 191. Rozporządzenie, dotyczące się ustanowienia Sądu obwodowego w Czortkowie w Galicyi. — 192. Rozporządzenie, dotyczące się przyłączenia gminy Domażelice do okręgu Sądu powiatowego przerowskiego w Morawie. — 193. Rozporządzenie, dotyczące się rozpoczęcia czynności w Sądzie powiatowym kobarydzkim w uksiążęconem hrabstwie goryckiem i gradyckiem.

184.

Obwieszczenie Ministerstwa skarbu z dnia 14. września 1899,

o utworzeniu nowych okręgów rozkładu podatku zarobkowego dla obszarów nowo ustanowionych starostw w Gmünd i Pöggstall w Dolnej Austrii i w Nachodzie w Czechach, jakoteż o kilku zmianach w pogranicznych okręgach rozkładu podatku zarobkowego, które w skutek tego okazały się potrzebnymi.

Dla obszarów nowo ustanowionych starostw w Gmünd i Pöggstall w Dolnej Austrii i w Nachodzie w Czechach (obwieszczenie Ministerstwa spraw wewnętrznych z dnia 15. lipca 1899, Dz. u. p. Nr. 123, a względnie z dnia 10. sierpnia 1899, Dz. u. p. Nr. 153 i z dnia 10. sierpnia 1899, Dz. u. p. Nr. 154), tworzy się na zasadzie §§. 13 i 16 ustawy z dnia 25. października 1896, Dz. u. p. Nr. 220. o podatkach osobistych bezpośrednich, po jednym okręgu rozkładu dla spółek III. i IV. klasy podatku zarobkowego.

Ilość członków dotyczących komisji ustanawia się jak następuje:

Okrąg rozkładu	Ilość członków komisji	
	III. klasy	IV. klasy
Gmünd	6	6
Pöggstall	4	6
Nachod	4	6

Zarazem ze względu, że w skutek ustanowienia trzech powyższych starostw, zmniejszyły się obszary sąsiednich powiatów politycznych, zmienia się ilość członków komisji podatku zarobkowego pogranicznych okręgów rozkładu III. i IV. klasy, jak następuje:

Okrąg rozkładu	Ilość członków komisji		Okrąg rozkładu	Ilość członków komisji	
	III. klasy	IV. klasy		III. klasy	IV. klasy
Amstetten łącznie z miastem Waidhofen nad Ybbsen . . .	6	8	Waidhofen nad Thają	6	6
			Zwettl	6	6
Krems	6	8	Nowe Miasto nad Metują	4	6

Z tego powodu spis okręgów rozkładu podatku zarobkowego powszechnego, ogłoszony rozporządzeniem Ministerstwa skarbu z dnia 24. kwietnia 1897, Dz. u. p. Nr. 117, uzupełnić należy a względnie sprostować w sposób następujący:

(Strona 891 a względnie 907 części LXVI Dziennika ustaw państwa z dnia 11. maja 1897).

Nr. okręgu	Określi rozkładu	Siedziby komisji	Ilość członków dla spółek podatkowych	
			III.	IV.
dla spółek podatkowych III. i IV. klasy			k l a s y	
5 ¹ / ₂	Powiat polityczny Gmünd	Starostwo w Gmünd	6	6
9	Powiat polityczny Krems	Starostwo w Krems	6	8
10 ¹ / ₂	Powiat polityczny Pöggstall	Starostwo w Pöggstall	4	6
11	Powiat polityczny Waidhofen nad Thają	Starostwo w Waidhofen nad Thają	6	6
12	Powiat polityczny Zwettl	Starostwo w Zwettl	6	6
27	Powiat polityczny Amstetten, łącznie z miastem Waidhofen nad Ybbsen	Starostwo w Amstetten	6	8
19 ¹ / ₂	Powiat polityczny nachodzki	Starostwo w Nachodzie	4	6
21	Powiat polityczny nowo-miejski nad Metują	Starostwo w Nowem Mieście nad Metują	4	6

185.**Rozporządzenie Ministerstwa sprawiedliwości z d. 19. września 1899,**

tyczące się przyłączenia okręgu Sądu powiatowego vrlickiego do okręgu Sądu obwodowego szybenickiego w Dalmacji.

Na mocy Najwyższego zezwolenia z dnia 25. sierpnia 1899 a na zasadzie ustawy z dnia 26. kwietnia 1873, Dz. u. p. Nr. 62, oddziela się okrąg Sądu powiatowego vrlickiego od okręgu Sądu obwodowego splickiego i przyłącza się go do okręgu Sądu obwodowego szybenickiego.

Rozporządzenie niniejsze wchodzi w wykonanie od dnia 1. stycznia 1899.

Ruber r. w.

186.**Obwieszczenie Ministerstwa skarbu z dnia 22. września 1899,**

o upoważnieniu c. k. Komory głównej I. klasy w Zadarze do postępowania wywozowego z cukrem.

Upoważnia się c. k. Komorę główną I. klasy w Zadarze do postępowania wywozowego z cukrem, wyprowadzanym za linią cłową z roszczeniem do bonifikacyi za wywóz.

Kaizl r. w.

187.**Rozporządzenie Ministerstwa sprawiedliwości z d. 24. września 1899,**

tyczące się ustanowienia Sądu powiatowego w Bojanie na Bukowinie.

Na zasadzie §. 2 ustawy z dnia 11. czerwca 1868, Dz. u. p. Nr. 59, ustanawia się w okręgu Sądu krajowego czerniowieckiego dla gmin a względnie obszarów dworskich Bojau, Gogolina, Kotol-Ostryca, Lchuczeni-Tentulni, Mahala, Nowosielica i Slobódzia-Raraneze okręgu sądowego sadagórskiego, Sąd powiatowy w Bojanie.

Od dnia, w którym Sąd ten rozpocznie urządowanie a który dopiero później będzie wyznaczony i do wiadomości podany, gminy rzeczzone razem z obszarami dworskimi oddzielone będą od okręgu Sądu powiatowego sadagórskiego.

Ruber r. w.

188.**Rozporządzenie Ministerstwa sprawiedliwości z dnia 24. września 1899,**

tyczące się ustanowienia Sądu powiatowego w Jabłonowie w Galicyi.

Na zasadzie §. 2go ustawy z dnia 11. czerwca Dz. u. p. Nr. 59, ustanawia się w okręgu Sądu obwodowego kołomyjskiego Sąd powiatowy z siedzibą urzędową w Jabłonowie dla gmin a względnie obszarów dworskich:

- a) Akreszory, Bania berezowska, Bereżów niżny, Bereżów wyżny, Jabłonów, Kowalówka, Łucza, Łuczki, Myszyn, Stopezatów i Tekucza Sądu powiatowego peczeniżyńskiego,
- b) Kosmacz i Utoropy Sądu powiatowego kosowskiego.

Od dnia, w którym Sąd ten rozpocznie urządowanie a który dopiero później będzie wyznaczony i do wiadomości podany, gminy rzeczzone razem z obszarami dworskimi oddzielone będą od okręgów sądów powiatowych, do których dotychczas należały.

Ruber r. w.

189.**Rozporządzenie Ministerstwa sprawiedliwości z dnia 24. września 1899,**

tyczące się ustanowienia Sądu powiatowego w Bołszowcach w Galicyi.

Na zasadzie §. 2go ustawy z dnia 11. czerwca 1868, Dz. u. p. Nr. 59, ustanawia się w okręgu Sądu obwodowego brzeżańskiego Sąd powiatowy z siedzibą urzędową w Bołszowcach dla gmin a względnie obszarów dworskich Bołszowce, Bouszow, Bybło, Chochońiów, Dydiatyn, Ilanowce, Herbutów, Jabłonów, Konkolniki, Kunaszów, Podszumlańce, Popławniki, Skomorochy nowe, Skomorochy stare, Slobódka bołszowiecka, Slobódka konkolnicka, Zagórze konkolnickie i Żelibory Sądu powiatowego bursztyńskiego.

Od dnia, w którym Sąd ten rozpocznie urządowanie a który dopiero później będzie wyznaczony i do wiadomości podany, gminy rzeczzone razem z obszarami dworskimi oddzielone zostaną od okręgu Sądu powiatowego bursztyńskiego.

Ruber r. w.

190.**Rozporządzenie Ministerstwa sprawiedliwości z dnia 24. września 1899,**

tyczące się ustanowienia Sądu powiatowego w Zakliczynie w Galicyi.

Na zasadzie §. 2go ustawy z dnia 11 czerwca 1868, Dz. u. p. Nr. 59, ustanawia się w okręgu Sądu krajowego krakowskiego Sąd powiatowy z siedzibą urzędową w Zakliczynie dla gmin a względnie obszarów dworskich Bieśnik, Biskupiec melsztyński, Borowa, Czarzewice-Melsztyn, Dzierżaniny, Faliszowice, Faściszowa, Filipowice, Gwoździec, Kończyska, Lusławice, Niedźwiedza, Olszowa, Pałęsnica, Piaski-Drużków, Rostoka (lub Rozłoka), Ruda kameralna, Słona, Stróże, Wesółów, Wola strożka, Zakliczyn, Zawada łanckorońska, Zdonia i Złota.

Od dnia w którym Sąd ten rozpocznie urządowanie a który później będzie wyznaczony i do wiadomości podany, gminy rzeczzone razem z obszarami dworskimi oddzielone zostaną od okręgu Sądu powiatowego wojnickiego.

Od tegoż samego terminu gminy a względnie obszary dworskie Biadoliny szlacheckie, Jaworsko i Perła oddzielone będą od okręgu Sądu powiatowego brzeskiego i zostaną przyłączone do okręgu Sądu powiatowego wojnickiego.

Ruber r. w.

191.**Rozporządzenie Ministerstwa sprawiedliwości z dnia 24. września 1899,**

tyczące się ustanowienia Sądu obwodowego w Czortkowie w Galicyi.

Na mocy Najwyższego zezwolenia z dnia 18. września 1899 a na zasadzie ustawy z dnia 26. kwietnia 1873, Dz. u. p. Nr. 62, ustanawia się w okręgu Sądu krajowego wyższego lwowskiego Sąd obwodowy z siedzibą urzędową w Czortkowie dla okręgów sądów powiatowych borszczowskiego, budzanowskiego, czortkowskiego, łusiatyńskiego, kopyczyńskiego, mielnickiego, tłusteńskiego i zaleszczyckiego, które oddziela się od okręgu Sądu obwodowego tarnopolskiego.

Od dnia, w którym Sąd obwodowy czortkowski rozpocznie urządowanie a który dopiero później będzie wyznaczony i do wiadomości podany, Sąd obwodowy tarnopolski zawiesić ma urządowanie swoje co do sądów powiatowych wyżej wymienionych, od jego okręgu odłączonych.

Od tegoż samego terminu stosować się będą do Sądu powiatowego w Czortkowie istniejącego postanowienia normy jurysdykcyjnej z dnia 1. sierpnia 1895, Dz. u. p. Nr. 111 i ustawy o organizacji sądów z dnia 27. listopada 1896, Dz. u. p. Nr. 217, tyczące się sądów powiatowych w siedzibie trybunału istniejących.

Rozporządzenie niniejsze nie narusza jurysdykcyi Sądu obwodowego samborskiego jako Sądu górniczego.

Ruber r. w.

192.**Rozporządzenie Ministerstwa sprawiedliwości z dnia 25. września 1899,**

tyczące się przyłączenia gminy Domażelic do okręgu Sądu powiatowego przerowskiego w Morawii.

Na zasadzie ustaw z dnia 11. czerwca 1868, Dz. u. p. Nr. 59 i z dnia 26. kwietnia 1873, Dz. u. p. Nr. 62, oddziela się gminę Domażelice od okręgu Sądu powiatowego bystrzyckiego n. H. a obwodowego nowojiczyńskiego i przyłącza się ją do okręgu Sądu powiatowego przerowskiego a obwodowego olomuńskiego.

Rozporządzenie niniejsze wchodzi w wykonanie dnia 1. stycznia 1900.

Ruber r. w.

193.**Rozporządzenie Ministerstwa sprawiedliwości z dnia 28. września 1899,**

tyczące się rozpoczęcia czynności w Sądzie powiatowym kobarydzkim w uksiążconem hrabstwie goryckiem i gradyjskiem.

Sąd powiatowy kobarydzki, ustanowiony rozporządzeniem Ministerstwa sprawiedliwości z dnia 1. marca 1895, Dz. u. p. Nr. 40, rozpocznie urządowanie dnia 1. stycznia 1900.

Ruber r. w.

Dziennik ustaw państwa

dla

królestw i krajów w Radzie państwa reprezentowanych.

Część LXXVIII. — Wydana i rozesłana dnia 11. października 1899.

Treść: *N* 194. Patent cesarski, dotyczący się zwołania Rady państwa.

194.

Patent cesarski z dnia 9. października 1899,

tyczący się zwołania Rady państwa.

My Franciszek Józef Pierwszy,
z Bożej łaski Cesarz Austriacki;

Król Węgierski i Czeski, Dalmacki, Kroacki, Sławoński, Galicyjski, Lodomeryjski i Illiryski; Król Jerozolimski itd.; Arcyksiążę Austriacki; Wielki Książę Toskański i Krakowski; Książę Lotaryński, Salzburski, Styryjski, Karyntyjski, Kraiński i Bukowiński; Wielki Książę Siedmiogrodzki; Margrabia Morawski; Książę Górno- i Dolno-Sląski, Modeniński, Parmański, Piacencki i Gwastalski, Oświęcimski i Zatorski, Cieszyński, Friaulski, Dubrownicki i Zadarski; księżęcony Hrabia na Habsburgu i Tyrolu, Kyburgu, Gorycyi i Gradysce;

Książę na Trydencie i Bryksenie; Margrabia Górno- i Dolno-Lużycki i Istrijski; Hrabia na Hohenemsie, Feldkirchu, Bregencyi, Sonnenbergu itd.; Pan na Tryeście, Kotorze i Windyjskiej Marchii; Wielki Wojewoda województwa serbskiego itd. itd. itd.

wiadomo czynimy:

Rada państwa zwołana jest na dzień 18. października 1899 do Naszego stołecznego i rezydencyonalnego miasta Wiednia.

Dan w Naszem stołecznem i rezydencyonalnem mieście Wiedniu, dnia 9. października tysiąc ośmset dziewięćdziesiątego dziewiątego, Naszego panowania pięćdziesiątego pierwszego roku.

Franciszek Józef r. w.

Clary r. w.	Welsersheimb r. w.
Wittek r. w.	Koerber r. w.
Kindinger r. w.	Chłędowski r. w.
Hartel r. w.	Stibral r. w.
	Kniaziołucki r. w.



Dziennik ustaw państwa

dla

królestw i krajów w Radzie państwa reprezentowanych.

Część LXXIX. — Wydana i rozesłana dnia 14. października 1899.

Treść: (M 195—199.) 195. Obwieszczenie o zmianach w II. i III. części Przepisów dotyczących się służby wojskowej. — 196. Rozporządzenie, dotyczące się zaprowadzenia urzędowych stęplowanych blankietów wekslowych na 4, 6, 8 i 10 koron z tekstem słoweńskim. — 197. Rozporządzenie, dotyczące się działalności urzędowej starosty królowo-hradeckiego. — 198. Obwieszczenie o ustanowieniu wspólnego statutu dla Akademii górniczej w Leoben i w Przybramie. — 199. Obwieszczenie o ustanowieniu starostwa w Przeworsku w Galicyi.

195.

Obwieszczenie Ministerstwa obrony krajowej z d. 2. września 1899,

o zmianach w II. i III. części Przepisów dotyczących się służby wojskowej.

Postanowienia II. i III. części Przepisów o służbie wojskowej, wkładające na szeregowców nieczynnych obowiązek wymeldowania się u przełożonego gminy w razie uruchomienia, zmieniają się w porozumieniu z c. k. wspólnem Ministerstwem wojny jak następuje:

W razie uruchomienia szeregowcy nieczynni, w monarchii przebywający, wstępując do czynnej służby, nie są obowiązani meldować się ze zasady u przełożonego gminy miejsca pobytu.

Tylko ci, którzy nie mają w ręku dokumentu legitymacyjnego wojskowego lub karty powołującej a dla wstąpienia do szeregu muszą jechać koleją żelazną lub statkiem parowym, mają zameldować się przed odejściem u przełożonego gminy miejsca pobytu, ażeby wziąć od niego kartę uwierzytelniającą, do podróży potrzebną.

Nadto wszyscy ci, wstępujący do szeregu, którzy muszą odbyć podróż statkiem parowym, obowiązani są meldować się u przełożonego gminy w stacyi

wsiadania, który wyda im asygnacyę potrzebną do odbycia podróży statkiem.

Postanowienia te powinny być szeregowcom wyłożone i objaśnione zanim przejdą w stosunek nieczynny, przy sposobności ćwiczeń wojskowych itp.

Dla szeregowców nieczynnych, przebywających w obszarze zajętym, zatrzymują moc swoją dotychczasowe postanowienia o wstępowaniu do szeregu w razie uruchomienia.

Welsersheimb r. w.

196.

Rozporządzenie Ministerstwa skarbu z dnia 6. października 1899,

dotyczące się zaprowadzenia urzędowych stęplowanych blankietów wekslowych na 4, 6, 8 i 10 koron z tekstem słoweńskim.

Począwszy od dnia 1. listopada 1899 zaprowadzone będą blankiety wekslowe z tekstem słoweńskim opatrzone znaczkami stęplowymi według skali I na 4 K, 6 K, 8 K i 10 K.

Postać zewnętrzna tych blankietów będzie taka sama, jak urzędowych stęplowanych blankietów wekslowych odnośnych kategorii wartości z tekstem niemieckim.

Kniaziołucki r. w.

197.

Rozporządzenie Ministerstwa spraw wewnętrznych z dnia 7. października 1899,

tyczące się działalności urzędowej starosty
królowo-hradeckiego.

Z powodu ustanowienia starostwa nachodzkiego (obwieszczenie Ministerstwa spraw wewnętrznych z dnia 10. sierpnia 1899, Dz. u. p. Nr. 154), rozporządza się ze zmianą §. 2, punkt 8 rozporządzenia Ministerstwa spraw wewnętrznych z dnia 31. lipca 1868, Dz. u. p. Nr. 114, o poruczeniu kilku starostom w Czechach załatwiania czynności Namiestnictwa w imieniu namiestnika, że rozszerzona działalność urzędowa starosty królowo-hradeckiego rozciągać się ma na starostwa królowodworskie, rychnowskie, żamberskie, nowo-miejskie n. Metują, broumowskie i nachodzkie.

Koerber r. w.

198.

Obwieszczenie Ministerstwa rolnictwa z dnia 9. października 1899,

o ustanowieniu wspólnego statutu dla Akademii
górnichich w Leoben i w Przybramie.

Jego c. i k. Apostolska Mość Najwyższem postanowieniem z dnia 29. września 1899, raczył najmiłościwiej zatwierdzić następujący statut dla Akademii górniczych w Leoben i w Przybramie.

Statut

Akademii górniczych w Leoben i w Przybramie.

(Zatwierdzony Najwyższem postanowieniem z dnia 29. września 1899.)

Cel Akademii górniczej.

§. 1. Akademia górnicza jest szkołą główną i ma na celu udzielanie gruntownego teoretycznego i, o ile to w szkole jest możebne, także praktycznego wykształcenia w górnictwie i hutnictwie z szczególnym względem na hutnictwo żelazne.

§. 2. W Akademii górniczej istnieje:

a) oddział ogólny umiejętności stanowiących podstawę studyów zawodowych,

- b) szkoła zawodowa górnictwa,
c) szkoła zawodowa hutnictwa.

Przedmioty nauki.

§. 3. Wykładane są następujące przedmioty:

matematyka wyższa,
mechanika techniczna,
geometria wykreślna,
geometria praktyczna,
budownictwo machin ogólne,
mineralogia,
geologia,
paleontologia,
fizyka,
chemia ogólna,
chemia metalurgiczna,
chemia analityczna i probierstwo,
górnictwo,
nauka o pokładach,
nauka oczyszczania rud,
miernictwo górnicze,
budownictwo machin górniczych,
hutnictwo żelazne,
hutnictwo innych kruszców,
warzelnictwo,
budownictwo machin hutniczych,
encyklopedia górnictwa,
" hutnictwa,
" budownictwa,
" leśnictwa,
prawo górnicze,
prawo kontraktowe i wekslowe,
buchalterya,
gospodarstwo społeczne,
matematyka asekuracyjna,
pierwsza pomoc w nieszczęsnych przygodach,
higiena z szczególnym względem na pracę górnichą i hutniczą.

Ministerstwo rolnictwa może na wniosek lub po wysłuchaniu grona profesorów (§. 37) zarządzić stosownie do potrzeby przybranie, rozdzielenie lub połączenie przedmiotów naukowych.

§. 4. Z wykładami łączą się ćwiczenia i wycieczki naukowe. Gdy wykłady się skończą, odbywają się podróże naukowe mające na celu dopełnienie wykształcenia uczniów w poszczególnych gałęziach.

§. 5. W planie nauk, przez Ministra rolnictwa zatwierdzonym, podane są przedmioty przepisane dla każdej szkoły zawodowej, tudzież przedmioty wykładane w oddziale ogólnym a stanowiące podstawę każdej szkoły zawodowej, ustanowiona jest ilość godzin wykładowych i godzin ćwiczeń dla poszczególnych przedmiotów i wskazana jest kolej, w jakiej najwłaściwiej jest uczyć się na te przed-

mioty, ażeby się jak najszybciej i jak najgruntowniej wykształcić.

Rzeczony plan nauk ułożony jest tak, że okres dwuletni przypada na oddział ogólny a po jednym roku na każdą z dwóch szkół zawodowych (§. 2).

§. 6. Uczniowie zwyczajni obowiązani są uczyć się na przedmioty w planie nauk przepisane o ile nie udowodnią, że w niektórych przedmiotach wykształcili się gdzieindziej.

Zaleca się im uczyć się na przedmioty według kolejności w planie nauk przyjętej.

Uczniowie i ich przyjmowanie.

§. 7. Uczniów przyjmuje z zaczczeniem się półroczna komisja, składająca się z rektora i dwóch członków wybranych przez grono profesorów.

W ciągu półroczu przyjmuje się tylko za szczególnym zezwoleniem Ministra rolnictwa.

§. 8. Uczniowie są zwyczajni lub nadzwyczajni.

§. 9. Kto chce być przyjęty na ucznia zwyczajnego, winien złożyć ważne w państwie świadectwo dojrzałości z gimnazjum wyższego lub szkoły realnej wyższej.

Ażeby być przyjętym do jednej ze szkół zawodowych, trzeba nadto złożyć dostateczne świadectwo postępu akademii górniczej lub innej szkoły głównej z tych przedmiotów, które według planu nauk stanowią podstawę kształcenia się w dotyczącej szkole zawodowej.

§. 10. Na ucznia nadzwyczajnego może być przyjęty każdy, kto liczy rok 18ty życia i udowodni, że posiada te wiadomości przygotowawcze, które są potrzebne do rozumienia obranych wykładów.

§. 11. Uczniowie nadzwyczajni nie mają prawa do uwolnienia od opłaty czesnego (§. 14) i do uzyskania stypendyów rządowych.

§. 12. Grono profesorów może dozwolnić u uczęszczania na poszczególne przedmioty w charakterze gości mężczyznom, których stanowisko i inne przyniosły spodziewać się pozwalają, że przypuszczenie ich nie będzie szkodliwe dla celu nauki.

§. 13. Wszyscy uczniowie podlegają przepisom dyscyplinarnym wydany dla akademii górniczych.

§. 14. Wszyscy uczniowie są immatrykulowani i opłacają wpisowe tudzież czesne.

§. 15. Wpisowe opłaca się przy przyjęciu, tudzież przy wstępowaniu napowrót po jednorocznej lub dłuższej przerwie nauk.

Od wpisowego nie uwalnia się nikogo.

§. 16. Uczniowie zwyczajni opłacać mają czesne a to z góry z początkiem półroczu.

Uczniowie nadzwyczajni opłacać mają czesne według tygodniowej ilości godzin wykładowych, na które są zapisani, licząc dwie godziny demonstracyi lub ćwiczeń za jedną godzinę wykładową.

§. 17. Wysokość wpisowego i czesnego ustanawia Ministerstwo rolnictwa.

§. 18. Uczniowie zwyczajni, którzy udowodnią niezamożność i dobry postęp w naukach, mogą być całkiem lub w połowie uwolnieni od czesnego.

Decyduje w tym względzie grono profesorów.

Egzamina i świadectwa.

§. 19. Ażeby uczniowie zwyczajni ogólnego oddziału mogli wstąpić do szkoły zawodowej, obowiązani są po skończeniu się wykładów poddać się egzaminowi postępu (§. 9) z tych przedmiotów, które według planu nauk stanowią podstawę szkoły zawodowej (§. 5).

Uczniowie zwyczajni mają także prawo zdawania egzaminów postępu z tych przedmiotów, z których nie zdaje się komisjonalnego egzaminu rządowego.

Tym, którzy zdadzą egzamin postępu, wydawane będą świadectwa postępu potwierdzające uczyć się na wykłady, dobre zachowanie się i postęp w naukach.

§. 20. Celem udowodnienia wykształcenia zawodowego nabytego w akademii górniczej, uczniowie zwyczajni każdej szkoły zawodowej poddać się mogą egzaminowi rządowemu. Po złożeniu go otrzymują świadectwo potwierdzające wynik egzaminu.

§. 21. Uczniowie zwyczajni, którzy skończyli jedną lub obie szkoły zawodowe, mogą żądać absolutorium, które zawiera potwierdzenie uczyć się na kollegia i dobrego zachowania się.

§. 22. Wszystkie egzamina odbywają się publicznie. Szczegółowe postanowienia wyda Minister rolnictwa w Porządku egzaminacyjnym.

§. 23. Uczniowie nadzwyczajni mogą uzyskać świadectwa publiczne tylko co do zachowania się i uczyć się na kollegia.

Grono nauczycielskie.

§. 24. Nauki udzielają profesorowie zwyczajni i nadzwyczajni, docenci płatni i docenci prywatni.

Do pomagania profesorom mianuje się adjunktów i asystentów.

§. 25. Profesorów zwyczajnych i nadzwyczajnych mianuje Najjaśniejszy Pan na wniosek Ministra rolnictwa.

§. 26. Docentów płatnych i adjunktów mianuje a docentów prywatnych do przedmiotów mogących przyczynić się do osiągnięcia celów akademii górniczej, przyjmuje Minister rolnictwa na wniosek grona profesorów.

§. 27. Asystentów przyjmuje na okres dwuletni grono profesorów i wybór swój przedstawia Ministrowi rolnictwa do zatwierdzenia.

Po upływie dwulecia Minister rolnictwa może zezwolić, żeby asystent pozostał nadal na swoim stanowisku.

§. 28. Profesorowie zwyczajni zostają na równi z profesorami szkół głównych technicznych pod względem rangi, płac i stosunku służbowego.

Zaliczeni są do VI. klasy stopni urzędników państwa i pobierają oprócz systemizowanego dodatku pensję w sumie 3200 zł., która co lat pięć wysłużonych w tym przymocie w akademii górniczej lub w innym zakładzie podobnie uorganizowanym, przez państwo utrzymywanym, aż do dwudziestego włącznie roku tej służby wzrasta o 400 zł. (dodatek pięcioletni).

Takie samo prawo do dodatku pięcioletniego nadaje także czas wysłużony w przymocie profesora zwyczajnego w zakładzie nie przez państwo utrzymywanym, o ile w zakładzie tym zachowywana jest zupełna wzajemność względem profesorów zwyczajnych zakładów przez państwo utrzymywanych a to na mocy deklaracji danej Rządowi przez tych, którzy zakład utrzymują.

Czas służby nie odpowiadający tym warunkom uwzględnia się tylko w takim razie, jeżeli wyraźnem oświadczeniem uznany został za policzalny do postąpienia na wyższy stopień.

§. 29. Profesorowie nadzwyczajni należą do VII. klasy stopni urzędników państwa i pobierają pensję roczną w sumie 1800 zł. z systemizowanym dodatkiem służbowym.

Pensya ta wzrasta co pięć lat aż do 10. włącznie roku tej służby o 200 zł. (dodatek pięcioletni), zresztą według zasad dotyczących się przyznawania dodatków pięcioletnich profesorom zwyczajnym (§. 28).

§. 30. Wdowy i sieroty po profesorach zwyczajnych i nadzwyczajnych zostają pod względem

należącego się im zaopatrzenia na równi z wdowami i sierotami po profesorach zwyczajnych i nadzwyczajnych szkół głównych technicznych.

§. 31. Adjunkci należą do IX. klasy stopni i pobierają pensję w sumie 1000 zł., która co pięć lat wysłużonych w tym przymocie w akademii górniczej lub w innym zakładzie podobnie uorganizowanym, przez państwo utrzymywanym, aż do 10. włącznie roku tej służby, wzrasta o 200 zł. (dodatek pięcioletni).

§. 32. Profesorowie i adjunkci pobierają oprócz pensyi systemizowane dodatki służbowe.

§. 33. Asystenci pobierają płacę roczną w sumie 700 zł., która w razie pozostawienia na posadzie po dwuletniej służbie (§. 27) podwyższa się do 800 zł.

W razie podróży służbowych pozwala się im liczyć sobie dyety i jezdne według taryfy dla X. klasy stopni służbowych.

Postanowienia ustawy z dnia 31. grudnia 1896, Dz. u. p. Nr. 8 z r. 1897, o urządzeniu stanowiska asystentów w uniwersytetach, szkołach głównych technicznych itd. stosują się analogicznie, począwszy od 1. stycznia 1897, także do asystentów akademii górniczych w Leoben i Przybramie.

§. 34. Wymiar płac docentów płatnych ustanawia Minister rolnictwa w każdym z osobna przypadku.

Kierownictwo.

§. 35. Akademia górnicza podlega Ministerstwu rolnictwa jako najwyższej Władzy górniczej.

§. 36. Akademią górniczą kieruje grono profesorów, na czele którego stoi rektor.

§. 37. Grono profesorów składa się z wszystkich profesorów.

§. 38. Rektora wybiera grono profesorów z pomiędzy profesorów zwyczajnych na dwa lata a Minister rolnictwa zatwierdza wybór.

Rektor pobiera dodatek funkcyjny w sumie 500 zł. rocznie; w razie, gdyby go zaszła przeszkoda, zastępuje go poprzednik w urzędzie (prorektor).

§. 39. Za stan akademii górniczej pod względem naukowym, dyscyplinarnym i ekonomicznym odpowiedzialny jest rektor łącznie z gronem profesorów.

Prawa i obowiązki rektora i grona profesorów przepisane są w instrukcyi przez Ministra rolnictwa wydanej.

Urzednicy biurowi i sludzy.

§. 40. Urzednikow biurowych i slug dla akademii gorniczej przeznaczaja Minister rolnictwa stosownie do potrzeby.

Clary r. w.

199.

**Obwieszczenie Ministerstwa spraw
wewnetrznych z dnia 10. pazdzier-
nika 1899,**

**o ustanowieniu starostwa w Przeworsku w Ga-
licyi.**

Jego c. i k. Apostolska Mość Najwyzszem postanowieniem z dnia 26. lipca b. r. raczyl najmito-

sciwiej pozwolil z czesciowa zmianą podzialu administracyjnego krolestwa galicyjsko-lodomeryjskiego z Wielkiem ksiestwem krakowskim, ogloszonego rozporzadzeniem Ministerstwa stanu z dnia 23. stycznia 1867, Dz. u. p. Nr. 17 a rozporzadzeniem Ministerstwa spraw wewnetrznych z dnia 10. lipca 1868, Dz. u. p. Nr. 102 w mocy utrzymanego, zeby w Przeworsku ustanowione zostalo starostwo, i zeby jego okrag urzedowy obejmowal okrag Sadu powiatowego przeworskiego, który w tym celu odzielony bedzie od terazniejszego powiatu politycznego lancuckiego.

Starostwo rzeczone rozpoczac ma urzedowanie dnia 1. listopada 1899.

Koerber r. w.



Dziennik ustaw państwa

dla

królestw i krajów w Radzie państwa reprezentowanych.

Część LXXX. — Wydana i rozesłana dnia 28 października 1899.

Treść: (200—206.) 200. Rozporządzenie, dotyczące się uzupełnienia rozporządzenia ministeryalnego z dnia 27. grudnia 1893, w przedmiocie wykonania §. 13, ustęp 3 ustawy z dnia 26. grudnia 1893, o urządzeniu przemysłów budowlanych konsensowych. — 201. Rozporządzenie, którem zabrania się wprowadzania przyrządu pojawiającego się w handlu pod nazwą „occlusivpessar“, jakoteż środka ochronczego dla niewiast wchodzącego w obrót pod nazwą „tutelol“. — 202. Obwieszczenie o upoważnieniu c. k. Komory głównej w Cervignano (na dworcu kolejowym) do ekspedycyowania bez poboru cła rzeczy podróżnych naprzód lub później wysłanych. — 203. Rozporządzenie, dotyczące się dowodu szczególnego uzdolnienia do rozpoczynania przemysłu konsensowego zaprowadzania gazociągów, urządzeń do oświetlania i wodociągów. — 204. Rozporządzenie, dotyczące się przyłączenia gminy miejscowej Ražic do okręgu Sądu powiatowego piseckiego w Czechach. — 205. Rozporządzenie, dotyczące się przyłączenia gminy miejscowej Radlstein do okręgu Sądu powiatowego stodzkiego w Czechach. — 206. Obwieszczenie o przedłużeniu terminu wybudowania kolei żelaznej gorycko-aidusińskiej.

200.

Rozporządzenie Ministerstwa wyznań i oświaty w porozumieniu z Ministerstwami spraw wewnętrznych i handlu z dnia 30. września 1899,

tyczące się uzupełnienia rozporządzenia ministeryalnego z dnia 27. grudnia 1893, Dz. u. p. Nr. 196, w przedmiocie wykonania §. 13, ustęp 3 ustawy z dnia 26. grudnia 1893, Dz. u. p. Nr. 193, o urządzeniu przemysłów budowlanych konsensowych.

Na zasadzie §. 13go, ustęp 3 ustawy z dnia 26. grudnia 1893, Dz. u. p. Nr. 193, o urządzeniu przemysłów budowlanych konsensowych i w uzupełnieniu rozporządzenia ministeryalnego z dnia 27. grudnia 1893, Dz. u. p. Nr. 196, przyznaje się szkole zawodowej przemysłu drzewnego w Kołomyi (oddział ciesielstwa), co do jej uczniów, dobrodziejstwo służące przemysłowi ciesielskiemu w myśl §. 12, ustęp 3 rzeczonyj ustawy.

Rozporządzenie niniejsze wchodzi w wykonanie niezwłocznie.

Thun r. w.

Bylandt r. w.

Di Pauli r. w.

201.

Rozporządzenie Ministerstw spraw wewnętrznych, skarbu i handlu z dnia 2. października 1899,

którem zabrania się wprowadzania przyrządu pojawiającego się w handlu pod nazwą „occlusivpessar“, jakoteż środka ochronczego dla niewiast wchodzącego w obrót pod nazwą „tutelol“.

Na zasadzie artykułu VI. ustawy z dnia 25. maja 1882, Dz. u. p. Nr. 47, zabrania się ze względów zdrowotnych wprowadzania przyrządu pojawiającego się w handlu pod nazwą „occlusivpessar“ a zapobiegającego poczęciu, tudzież środka ochronczego dla niewiast wchodzącego w obrót pod nazwą „tutelol“ także poczęciu zapobiegającego.

Zakaz niniejszy obowiązuje od dnia ogłoszenia.

Koerber r. w.

Stibral r. w.

Kniaziołucki r. w.

202.**Obwieszczenie Ministerstwa skarbu z dnia 5. października 1899,**

o upoważnieniu c. k. Komory głównej II. klasy w Cervignano (na dworcu kolejowym) do ekspedycyowania bez poboru cła rzeczy podróжных naprzód lub później wysłanych.

Stosownie do artykułu IX, l. 1 ustawy cłowej z dnia 25. maja 1882, upoważnia się c. k. Komorę główną II. klasy w Cervignano (na dworcu kolejowym) do ekspedycyowania bez poboru cła rzeczy podróжных naprzód lub później wysłanych.

Kniaziółucki r. w.

203.**Rozporządzenie Ministerstwa handlu, w porozumieniu z Ministerstwem spraw wewnętrznych z dnia 18. października 1899,**

tyczące się dowodu szczególnego uzdolnienia do rozpoczynania przemysłu konsensowego zaprowadzania gazociągów, urządzeń do oświetlania i wodociągów.

W uzupełnieniu rozporządzenia ministeryalnego z dnia 17. września 1883, Dz. u. p. Nr. 151, o udowodnianiu szczególnego uzdolnienia do rozpoczynania pewnych przemysłów konsensowych, przemysły konsensowe zaprowadzania gazociągów i wodociągów stawia się na równi z owymi przemysłami, których wycuczenie się stosownie do punktu 8go powyższego rozporządzenia, łącznie z czteroletniem pełnieniem czynności w przemyśle zaprowadzania gazociągów, urządzeń do oświetlania i wodociągów, uzdalnia do uzyskania konsensu na te ostatnie przemysły.

Koerber r. w.

Stibral r. w

204.**Rozporządzenie Ministerstwa sprawiedliwości z dnia 22. października 1899,**

tyczące się przyłączenia gminy miejscowej Ražice do okręgu Sądu powiatowego piseckiego w Czechach.

Na zasadzie ustawy z dnia 11. czerwca 1868, Dz. u. p. Nr. 59, oddziela się gminę miejscową Ražice od okręgu Sądu powiatowego wodniańskiego i przyłącza się ją do okręgu Sądu powiatowego piseckiego.

Rozporządzenie niniejsze wchodzi w wykonanie od dnia 1. stycznia 1900.

Kindinger r. w.

205.**Rozporządzenie Ministerstwa sprawiedliwości z dnia 22. października 1899,**

tyczące się przyłączenia gminy miejscowej Radlstein do okręgu Sądu powiatowego stodzkiego w Czechach.

Na zasadzie ustawy z dnia 11. czerwca 1868, Dz. u. p. Nr. 59, oddziela się gminę miejscową Radlstein od okręgu Sądu powiatowego horszowotyńskiego i przyłącza się ją do okręgu Sądu powiatowego stodzkiego.

Rozporządzenie niniejsze wchodzi w wykonanie od dnia 1. stycznia 1900.

Kindinger r. w.

206.**Obwieszczenie Ministerstwa kolei żelaznych z dnia 23. października 1899,**

o przedłużeniu terminu wybudowania kolei żelaznej gorycko-aidusińskiej.

Na zasadzie Najwyższego upoważnienia terminu skończenia i otwarcia kolei żelaznej gorycko-aidusińskiej, ustanowiony w §. 7 Dokumentu koncesyjnego z dnia 26. października 1897, Dz. u. p. Nr. 254, przedłużony został aż do 26. października 1901.

Wittek r. w.

Dziennik ustaw państwa

dla

królestw i krajów w Radzie państwa reprezentowanych.

Część LXXXI. — Wydana i rozesłana dnia 1. listopada 1899.

Treść: (Nr 207—208.) 207. Rozporządzenie o zmianie punktu 7 rozporządzenia Ministerstwa skarbu z dnia 15. grudnia 1897, dotyczącego się stosowania zniżek co do podatków rzeczowych. — 208. Obwieszczenie, którem podaje się do wiadomości zawarcie umów między Ministerstwem królestw i krajów w Radzie państwa reprezentowanych a Ministerstwem krajów korony węgierskiej w przedmiocie zupełnego ściągnięcia biletów państwa stanowiących dług wspólny nieustalony, wypuszczenia w obieg biletów bankowych po dziesięć koron przez Bank austriacko-węgierski i złożenia w Banku austriacko-węgierskim monet złotych krajowych, umowy dodatkowej do umowy monetarnej i walutowej w przedmiocie bicia pięciokoronówek, tudzież umowy w przedmiocie należącego się Bankowi austriacko-węgierskiemu długu, który wynosił pierwotnie 80 milionów złotych.

207.

Rozporządzenie Ministerstwa skarbu z dnia 25. października 1899,

o zmianie punktu 7 rozporządzenia Ministerstwa skarbu z dnia 15. grudnia 1897, Dz. u. p. Nr. 297, dotyczącego się stosowania zniżek co do podatków rzeczowych.

Punkt 7 rzeczowego rozporządzenia opiewać ma na przyszłość jak następuje:

Dopóki na pewien rok podatkowy ani przypisy podatkowy ani wysokość procentu zniżki w owym roku stosować się mającej, nie są ustanowione, dopóty w myśl §. 5 ustawy z dnia 9. marca 1870, Dz. u. p. Nr. 23, podatek gruntowy domowo-klasowy i domowo-czynszowy pobierać należy w kwotach z roku bezpośrednio poprzedzającego z zastosowaniem zniżki, jaka na ten ostatni rok była ustanowiona.

Jeżeli podatek nie jest jeszcze na rok bieżący przypisany, ale wysokość zniżki jest już stanowczo

ustanowiona, podatki rzeczowe pobierają się również w kwotach z roku bezpośrednio poprzedzającego, lecz z zastosowaniem zniżki na rok bieżący już ustanowionej.

Nakoniec, jeżeli podatek na rok bieżący jest już przypisany, ale wysokość procentu zniżki nie jest jeszcze ustanowiona, podatek gruntowy, domowo-klasowy i domowo-czynszowy pobierać należy w kwotach na rok bieżący przypisanych z zastosowaniem zniżki dziesięcio-procentowej, stosownie do artykułu VIII, a względnie X, l. 1, lit. a) ustawy z dnia 25. października 1896, Dz. u. p. Nr. 220.

Podatki rzeczowe pobierać należy w myśl postanowień powyższych dopóty, dopóki należność podatkowa a względnie wysokość procentu zniżki na rok bieżący nie będą stanowczo ustanowione.

Kwoty aż do tego czasokresu zapłacone wlicza się w należności podatkowe ostatecznie obliczone.

Kniaziołucki r. w.

208.

Obwieszczenie przewodniczącego c. k. Rady Ministrów z dnia 1. li- stopada 1899,

którem podaje się do wiadomości zawarcie umów między Ministerstwem królestw i krajów w Radzie państwa reprezentowanych a Ministerstwem krajów korony węgierskiej w przedmiocie zupełnego ściągnięcia biletów państwa stanowiących dług wspólny nieustalony, wypuszczenia w obieg biletów bankowych po dziesięć koron przez Bank austriacko-węgierski i złożenia w Banku austriacko-węgierskim monet złotych krajowych, umowy dodatkowej do umowy monetarnej i walutowej w przedmiocie bicia pięciokoronówek, tudzież umowy w przedmiocie należącego się Bankowi austriacko-węgierskiemu długu, który wynosił pierwotnie 80 milionów złotych.

W wykonaniu rozporządzenia cesarskiego z dnia 21. września 1899, Dz. u. p. Nr. 176,

Ministerstwo królestw i krajów w Radzie państwa reprezentowanych zawarło z Ministerstwem krajów korony węgierskiej umowy w przedmiocie zupełnego ściągnięcia biletów państwa stanowiących dług wspólny nieustalony, wypuszczenia w obieg biletów bankowych po dziesięć koron przez Bank austriacko-węgierski i złożenia w Banku austriacko-węgierskim monet złotych krajowych, w osnowie przepisanej w 1 a względnie w 4 i 5 rozdziale części II, umowy dodatkową do umowy monetarnej i walutowej w przedmiocie wybitia pięciokoronówek w osnowie przypisanej w 3 rozdziale części II, tudzież umowę w przedmiocie długu należącego się Bankowi austriacko-węgierskiemu, który wynosił pierwotnie 80 milionów złotych, w osnowie przepisanej w 2 rozdziale (dział I) części IV. rzezczonego rozporządzenia cesarskiego.

Zarazem umówiły się oba Rządy, że zawarte umowy, jakoteż zawarta umowa dodatkowa mają być ogłoszone i mają nabyć mocy ustawowej dnia 1. listopada 1899.

Clary r. w.

Dziennik ustaw państwa

dla

królestw i krajów w Radzie państwa reprezentowanych.

Część LXXXII. — Wydana i rozesłana dnia 9. listopada 1899.

Treść: № 209. Przepis, dotyczący się manipulacji, jaka w kasach Dworu, państwa i funduszków publicznych, jakoteż w kasach c. i k. funduszków prywatnych familijnych, płace służbowe wypłacających, ma się odbywać ze względu na podatek osobisto-dochodowy i podatek pensyjny.

209.

Przepis,

dotyczący się manipulacji, jaka w kasach Dworu, państwa i funduszków publicznych, jakoteż w kasach c. i k. funduszków prywatnych i familijnych, płace służbowe wypłacających, ma się odbywać ze względu na podatek osobisto-dochodowy i podatek pensyjny.

(Ogłoszony rozporządzeniem c. k. Ministerstwa skarbu z dnia 3. listopada 1899.)

W skutek postanowień rozporządzenia cesarskiego z dnia 8. lipca 1898, Dz. u. p. 120 i rozporządzenia Ministerstwa skarbu z dnia 8. kwietnia 1899, Dz. u. p. Nr. 74 zaszła potrzeba uczynienia kilku zmian w ogłoszonym rozporządzeniem Ministerstwa skarbu z dnia 27. października 1897, Dz. u. p. Nr. 252 i z dnia 13. listopada 1898, Dz. u. p. Nr. 201 przepisie, dotyczącym się manipulacji, jaka w kasach Dworu, państwa i funduszków publicznych, jakoteż w kasach c. i k. funduszków prywatnych i familijnych, płace służbowe wypłacających, ma się odbywać ze względu na podatek osobisto-dochodowy i podatek pensyjny. Przeważnie ogłasza się poniżej nowo w ogół zestawioną osnowę tego przepisu manipulacyjnego, wchodzącą w wykonanie na miejsce przepisów powyższemi rozporządzeniami ogłoszonych.

I. Wykazywanie plac służbowych.

§. 1.

Na zasadzie §. 201 ustawy*) każdy, kto w królestwach i krajach w Radzie państwa reprezentowanych

*) Paragrafy w przepisie niniejszym przytaczane odnoszą się do ustawy z dnia 25. października 1896, Dz. u. p. Nr. 220, artykuły zaś do Przepisu wykonawczego, ogłoszonego rozporządzeniem Ministerstwa skarbu z dnia 24. kwietnia 1897, Dz. u. p. Nr. 108 a dotyczącego się rozdziału IV. ustawy.

jest obowiązany do wypłacania plac w §. 167 ustawy oznaczonych w sumie przenoszącej 1200 K rocznie dla jednej osoby, winien corocznie podać do Władzy podatkowej uwiadomienie o uprawnionych do pobierania, z wyszczególnieniem nazwiska, miejsca zamieszkania i zatrudnienia tych osób, tudzież wielkości i rodzaju plac onymże w roku poprzednim wypłaconych.

Uwiadomienie o placach służbowych, wypłacanych przez kasy nadworne i rządowe i przez kasy funduszków publicznych pod zarządem Władzy państwa zostających, tudzież przez kasy c. i k. funduszków prywatnych i familijnych, podawać mają następujące organa:

1. departamenty rachunkowe (oddziały rachunkowe) Władz nadwornych, centralnych i krajowych co do tych plac służbowych, które te Władze likwidują;

2. kasy Dworu, rządu i funduszków publicznych, kasy c. i k. funduszków prywatnych i familijnych, jakoteż urzędy podatkowe, urzędy dochodów niestających i wszelkie urzędy poborcze (urzędy wykonawcze) w takim razie, jeżeli stosownie do instrukcji mają same likwidować płace służbowe;

3. zakłady i instytuty Dworu i państwa o ile wypłacają płace służbowe a obowiązkiem uwiadomiania o takowych nie cięży już na organach w punkcie 1 i 2 oznaczonych;

4. funkcyjonyruse rządu i zarządy, mające z udzielonych zaliczek, z ryczałtowego lub z innych dotacyi wypłacają płace służbowe, o ile do czynienia dotyczących uwiadomień nie są obowiązane organa w punktach 1 aż do 3 wzmiankowane;

5. kierownicy kontroli powiatowej dla straży skarbowej co do dochodów służbowych strażników skarbowych.

II. Forma i osnowa uwiadomień.

§. 2.

Uwiadomienia w §. 1 niniejszego przepisu wzmiankowane, wygotowywać należy podług formularza A a to oddzielnie podług poszczególnych gałęzi rachunkowości (etatów, gałęzi dochodów niestałych), na karb których płace te są wypłacane.

Formularz A.
Uwiadomienie
o wypłacanych
płacach służbo-
wych.

Na każdym z osobna uwiadomieniu wzoru A zapisać należy dokładnie w przedziałkach poziomych odpowiednio formularzowi nazwisko, stanowisko i miejsce zamieszkania podatnika a następnie w szczególności także:

- a) gałąź rachunkowości (co do Władz woj-skowych oddział właściwy, stosunek służbowy);
- b) organ likwidujący placę (odbiorcę ryczałtowego, zarząd);
- c) kasę (biuro płatnicze), w której płace są wypłacane, i
- d) organ cenzorujący (departement rachunkowy obowiązany do sprawdzania rachunków dotyczącej gałęzi administracji)

dokładnie napisać, w tytule zaś podać rok, za który wykazuje się placę.

§. 3.

W uwiadomieniach tych umieszczać należy tylko osoby podlegające podatкови od swoich plac służbowych, to jest te, którym nie służy uwolnienie w myśl §§. 154 i 155 ustawy; jednakże organom obowiązany do podawania uwiadomień zostawia się wolność umieszczania w takowych także tych osób, dla których asygnowane są place służbowe nie przenoszące 1200 K.

O ile w uwiadomieniach umieszczać należy także funkcyonaryuszów konsulowskich i dyplomatycznych zamieszkałych poza obrębem monarchii austriacko-węgierskiej, w tej mierze wydane będą osobne postanowienia.

§. 4.

W uwiadomieniach umieszczać należy także tych czynnych funkcyonaryuszów państwa, którzy zostali mianowani przed dniem 1. stycznia 1898 a których pensya (gaża, płaca z dodatkiem pięcioletnim, jeżeli go pobierają) bez wszelkich innych dochodów pobocznych (naprzykład dodatku służbowego, na mieszkanie, na utrzymanie itp.), nie przynosi kwoty 1260 K rocznie.

Ponieważ jednak co do tych osób, stosownie do artykułu XVII. ustawy, a względnie artykułu 80

przepisu wykonawczego*), podatek osobisto-dochodowy od sumy ich plac aktywalnych nie ma być pobierany dopóty, dopóki ich pensya nie przekroczy 1260 K, przeto w kolumnie uwag uwiadomienia nadmienić należy o uwolnieniu w myśl artykułu XVII. służącym, z oznaczeniem czasu mianowania.

§. 5.

W uwiadomieniach umieszczać nadto należy te osoby, których płace nie przenoszą 1260 K rocznie w tym razie, jeżeli organ likwidujący ma urzędową wiadomość, że osoby te pobierają place także z innych kas w §. 1 niniejszego przepisu oznaczonych, a suma ich dochodzi wysokości podlegającej podatкови lub ją przekracza.

W tych przypadkach, w których podatnik pobiera place z rozmaitych kas w §. 1 niniejszego przepisu oznaczonych, organa likwidujące, którym okoliczność ta jest wiadoma, winny porozumieć się z sobą i likwidatura tej kasy, w której wypłacana jest największa płaca, winna wykazać cały dochód w rozmaitych kasach wypłacany albo, jeżeli się schodzą place stale i zmienne, płaca stała.

§. 6.

Do emerytury asygnowanej wdowie doliczyć należy dodatki na wychowanie wyznaczone jej dzieciom i uprawnioną do poboru zamieścić należy w uwiadomieniu w tym przypadku, jeżeli emerytura razem z dodatkami na wychowanie dosięga wysokości podatкови podlegającej.

§. 7.

W uwiadomieniach podawać należy miejsce zamieszkania odbiorcy plac. (Prw. artykuł 36, l. II p. w.).

Trzeba więc utrzymywać w ewidencji miejsce zamieszkania uprawnionego do pobierania i w tym celu wymagać należy od odbiorców plac służbowych, żeby na kwitach podawali dokładny adres swego mieszkania.

Jeżeli place wypłacane są na podstawie rejestrów pensyj lub żołądów, o adresie mieszkania uprawnionych do poboru dowiadywać się należy w inny stosowny sposób.

§. 8.

W uwiadomieniach wykazywać należy tak „stale“ jak i „zmienne“ place.

*) Dobrodziejstwo w artykule XVII ustawy określone rozciąga się na wszystkich funkcyonaryuszów rządowych w czynnej służbie zostających, przed dniem 1. stycznia 1898 mianowanych, którzy pobierając nie więcej jak 1.260 K pensyi, byli według dotychczasowych ustaw podatkowych całkiem wolni od podatku. Postanowienie to nie stosuje się więc do funkcyonaryuszów kolei państwa.

§. 9.

Za płace „stałe“ uważać należy w szczególności następujące:

- a) Pensye, dodatki służbowe, dodatki osobiste, dodatki z powodu dawności służby, dodatki na utrzymanie, dodatki miejscowe, remuneracye i wszelkie inne dochody pod jakąkolwiek nazwą istniejące, z góry ustanowione, w pieniądzu lub w naturze, pobierane przez urzędników, ofycjalistów, sług itd.

Rzeczony płace służbowe liczyć należy jako przychód bez względu, czy zapewnione są według oznaczonych stóp rocznych lub miesięcznych, czy też według jakiegokolwiek innej skali.

Nie stanowi to żadnej różnicy, pod jaką nazwą (pensya, remuneracya, kwaterowe, zapłata, chesne itd.), płaca jest wypłacana, jak niemniej i to, czy takowa dolicza czy nie dolicza się na emeryturę.

- b) Dopłaty wyznaczone na utrzymanie księżom świeckim i członkom zakonów duchownych ze skarbu państwa lub funduszów publicznych, mianowicie uzupełnienia kongruy.
- c) Emerytury i płace na zaopatrzenie, jakie pobierają osoby rzeczony, tudzież oficerowie i szeregowcy po czasowem i stałem przeniesieniu w stan spoczynku lub po wystąpieniu z innych przyczyn z czynnej służby, tudzież płace tego rodzaju, jakie wdowy i sieroty po rzeczonych osobach pobierają z kas Dworu, państwa lub funduszów publicznych, jakoteż z kas c. i k. funduszów prywatnych i familijnych.

Płace oficerów zostających na urlopie z wynagrodzeniem tymczasowem (audytorów, lekarzy wojskowych, oficerów rachunkowych i kapelanów nie zaliczają się do rzędu tych, które tutaj są wyszczególnione.

§. 10.

Wszelkie inne pożytki przynależące się osobom powyżej wymienionym na zasadzie ich stosunku służbowego lub stanowiska zawodowego albo ze względu na takowy, jakoto: tantiemy, taksy za obecność, chesne, taksy egzaminacyjne, prowizye itp. płace podług umowy i od sztuki, tudzież płace podług czasu wymówione na okresy nie dłuższe, niż czterotygodniowe, wykazywać należy jako płace zmienne. Płace dyurnistów i kalkulantów chociażby wypłacane były w dłuższych terminach (np. miesięcznie) uważać należy z reguły za „zmiennie“ a natomiast stałe dochody straży skarbowej itp. za „stałe.“ (Prw. artykuły 23 i 24 przepisu wykonawczego, tudzież rozporządzenie cesarskie z dnia 8. stycznia 1898, Dz. u. p. Nr. 120.)

§. 11.

W uwiadomieniach wykazywać należy płace stałe z reguły podług wymiaru w roku poprzednim (§. 12, ustęp 2 przepisu niniejszego) rzeczywiście osiągniętego. Jeżeli w ciągu roku poprzedniego zaszły w tych płacach jakieś zmiany, w przypadku takim płace wykazać należy nadto w przedziałkach 2 aż do 4 uwiadomienia, z oznaczeniem rodzaju (posunięcie, postąpienie na wyższy stopień pensyi, przeniesienie na emeryturę itp.) i czasu zmiany w sumach rocznych tak dawnych, jak i zmienionych.

Wyjątek od powyższego prawidła zachodzi tylko w takim razie, gdy płace służbowe są nowem źródłem dochodów (artykuł 11, l. 5 rozporządzenia Ministerstwa skarbu z dnia 8. kwiednia 1899, Dz. u. p. Nr. 74), jak to naprzykład zdarza się, jeżeli funkcyonaryusz dopiero w ciągu roku, który poprzedzał rok podatkowy, uzyskał stałe płace służbowe w wysokości podatkowi podlegającej wypłacane w jednej lub w kilku kasach w §. 1 przepisu niniejszego oznaczonych, albo oprócz takich plac, już dotychczas opodatkowanych, pobierał dalsze płace tego rodzaju w skutek uzyskania posady pobocznej itp. W przypadkach takich wykazać należy a to w przedziałkach 11 i 12 uwiadomienia nie sumę, którą w roku poprzednim rzeczywiście wypłacono, lecz sumę roczną nowych plac służbowych.

§. 12.

Płace zmienne wykazywać należy w tej sumie, która w roku poprzednim została rzeczywiście wypłacona. Jeżeli prawo pobierania takich plac nie istniało przez cały rok, podać należy w przedziałce 16, kiedy się zaczęło i kiedy się skończyło.

Przez „rok poprzedni“ rozumieć należy zawsze okres dwunastomiesięczny przed podaniem uwiadomienia (§. 22 przepisu niniejszego) a więc okres od 1. stycznia do aż do 31. grudnia włącznie.

§. 13.

Wykazując płace zmienne, podawać należy w przedziałce 6 uwiadomień te płace, które według postanowień rozporządzenia cesarskiego z dnia 8. lipca 1898, Dz. u. p. Nr. 120, podlegają nadal potrącaniu podatku w dotyczącej kasie; natomiast w przedziałkach 14 i 15 podawać należy wszystkie te płace zmienne, co do których potrącanie podatku nie jest dopuszczalne lecz podatek uiszczać mają odbiorcy plac bezpośrednio w kasie podatkowej.

W przedziałce 6 umieszczać więc należy zmienne płace służbowe tylko wtedy, gdy ich odbiorcy pobierają także stałe płace służbowe podatkowi podlegające w jednej z kas w §. 1 niniej-

szego przepisu oznaczonych. Wyjątek zachodzi pod tym względem tylko co do czesnego i co do taks egzaminacyjnych (promocyjnych), które wykazywać należy zawsze w przedziałkach 14 i 15, ponieważ od nich w żadnym razie podatek nie ma być potrącauy.

Wsparcia udzielone pod tytułem „zapomóg pieniężnych“ tudzież „ćwierci pośmiertne“ asygnowane stosownie do §§. 12 i 13 ustawy z dnia 14. maja 1896, Dz. u. p. Nr. 74 należy pomijać, natomiast remuneracye nie tylko bieżące, lecz także raz jedyny udzielone wykazywać należy a mianowicie te ostatnie jako płace zmienne w przedziale 6 uwiadomienia; tylko w takim razie, jeżeli remuneracye te wypłacane są osobom nie mającym oraz płac stałych, wykazywać je należy w przedziale 14 i 15 uwiadomienia.

§. 14.

Dzienne i podróżne, ryczałtowe na podróże, należytości za zastępstwo, o ile te ostatnie są właściwie dziennem i podróżnem, a nie stanowią osobnego wynagrodzenia za zastępstwo, tudzież powozowe, milowe i strawne, i wszelkie inne pod jakąkolwiek nazwą istniejące należytości za podróże*), tudzież przesiedlne a w niem także tak zwane wynagrodzenie za sprzęty, ryczałtowe biurowe i pisarskie, ryczałtowe na lokale biurowe, ryczałtowe na amunicyę i ryszunki są jako wynagrodzenie za wydatki służbowe dochodem, który według artykułu 25 przepisu wykonawczego nie podlega opodatkowaniu a przeto nie trzeba wykazywać ich w uwiadomieniach.

Co się tyczy dodatków funkcyjnych urzędników państwa odsyła się do osobnych rozporządzeń w tym względzie istniejących.

§. 15.

Inne dochody prócz oznaczonych powyżej, udzielane pod tytułem wynagrodzenia za wydatki służbowe, umieszczać należy w uwiadomieniach w całkowitych kwotach rocznych. podatnikowi zaś zostawia się udowodnić wydatek na cele służbowe rzeczywiste niemi pokryty i podać w swoim zeznaniu jako pozycyę potrącałną.

Ministerstwo skarbu zastrzega sobie zezwalać co do poszczególnych kategorii tych dochodów, żeby je całkiem lub po części pomijano przy obliczaniu podatku, który ma być potrącauy (§. 21 niniejszego przepisu).

*) Naprzykład co do funkcyonaryuszów kolejowych kilometrowe i godzinne.

§. 16.

Przychody w naturze wykazywać należy w uwiadomieniu w myśl artykułu 23, l. 4 i 5.

Do dochodu podległego podatkowi nie należy liczyć mieszkań lub gruntów w używanie oddanych, za które czynsz potrąca się z pensyi itp. (np. z pozostawieniem połowy dodatku służbowego), lecz nawzajem potrącenia tego z pensyi na czynsz najmu lub dzierżawy nie uważa się za pozycyę wydatkową.

Wartość mieszkania w naturze, za które nie potrąca się nic z pensyi, jakoteż wartość pieniężną przychodów w naturze preliminarować należy z reguły według cen miejscowych. (Prw. artykuł 4, l. 5 p. w.).

Kwaterowe z góry oznaczone uważać należy za wartość mieszkania w naturze.

§. 17.

Wartość bezpłatnego mieszkania urzędowego, jeżeli już z aktów nie jest znana organowi likwidacyjnemu, stwierdzić ma bez ujmy dla uchwały komisji szacunkowej, Władza administracyjna, którą w tym względzie prosić należy o polecenie. Podanie uwiadomień nie może jednak opóźniać się z tego powodu i gdyby decyzja Władzy administracyjnej nie nadeszła w porę, wartość bezpłatnego mieszkania urzędowego należy w uwiadomieniu opuścić i zapomocą odpowiedniej uwagi w uwiadomieniu zwrócić na to uwagę Władzy podatkowej.

Celem uskutecznienia tymczasowego potrącenia w przypadku takim, organ likwidacyjny obliczy podatek tymczasowo według §. 21 niniejszego przepisu bez względu na wartość bezpłatnego mieszkania urzędowego, po nadejściu zaś wezwania płatniczego nastąpi wyrównanie w myśl §. 50 niniejszego przepisu.

§. 18.

Zwykle przychody w naturze (paliwo i materiały oświetlający) obliczać należy podług cen kupna a względnie odkupu, nie należy zaś liczyć opalania z urzędu części mieszkania służbowego.

Jeżeli organ likwidacyjny nie może stwierdzić niemylnie wartości przychodów w naturze, postanowienie wydane pod względem stwierdzenia wartości bezpłatnego mieszkania urzędowego stosować należy odpowiednio w celu oznaczenia wartości przychodów w naturze.

§. 19.

Jako potrącenia z dochodu, który niosą płace służbowe, zamieszczać należy w uwiadomieniach:

- a) podatek pensyjny.
- b) takse służbową (takse charakterową, urlopową*), a względnie opłatę od nadania służby uiszczając się mającą według 40 pozycji taryfy ustawy o należnościach.
- c) dodatki roczne, które czynni urzędnicy rządowi (osoby stanu nauczycielskiego w służbie państwa) płacą do skarbu państwa na cele emerytalne w myśl §. 15go ustawy z dnia 14. maja 1896, Dz. u. p. Nr. 74. tudzież opłaty roczne, jakie inni funkcjonaryusze państwa prócz wymienionych powyżej płacą do funduszu emerytalnego (prowizyjnego), o ile kasa wypłacająca potrąca takowe z dochodów służbowych**).
- d) opłaty od ubezpieczenia na wypadek choroby i nieszczęsnej przygody, o ile funkcjonaryusze państwa na zasadzie stosunku służbowego są do ich uiszczania obowiązani a kasa wypłacająca potrąca takowe z płac służbowych i
- e) stęple do kwitów na pensyę***).

a mianowicie wszystkie potrącenia tutaj wymienione w tych kwotach, które rzeczywiście były opłacane w roku kalendarzowym podanie uwiadomienia bezpośrednio poprzedzającym.

Tylko w przypadkach, gdyby płace stałe nie istniały jeszcze przez cały rok i miały być wykazane w przedziałce 12 uwiadomienia w sumie rocznej jako nowe źródło dochodu, umieścić należy w przedziałce 12 także potrącenia od dochodu w kwocie, jaką prawdopodobnie wynosić będą w roku podatkowym.

§. 20.

Podatek osobisto-dochodowy nie stanowi pozycji, którą możnaby z dochodu potrącać.

Wszelkich innych pozycji, które ustawa pozwala potrącać (premie asekuracyjne, odsetki od długów itp.) nie należy wykazywać w uwiadomieniu; wykazać je ma sam podatnik w swoim zeznaniu.

*) Natomiast nie należy taks służbowych wliczać w podatek, jak to było dotychczas.

**) Gdyby na uiszczenie opłat emerytalnych udzielona była zaliczka, nie można policzyć jej w pełnej kwocie jako pozycję potrącalną; owszem także i w takim przypadku wykazać należy jako pozycję potrącalną tylko opłatę emerytalną przypadającą za rok, który poprzedza rok podatkowy. Podatnikowi zastrzega się dochodzenie przy podawaniu zeznania roszczeń do dalszych potrąceń z powodu tych opłat emerytalnych.

***) Jak się samo przez się rozumie, także stęple do kwitów na wszelkie inne płace wykazywane w uwiadomieniach jako dochód (np. na dodatki służbowe, na mieszkanie, dodatki lokalne, dodatki z powodu starszeństwa w służbie, dodatki funkcyjne, remuneracje itp.).

Tak jak otrzymanych zaliczek na pensyę nie wlicza się w dochód podległy opodatkowaniu, tak samo i zwracanych nie uważa się za pozycje potrącalne.

§. 21.

Następnie sumę potrąceń umieszczonych w przedziałce 10 a względnie 12, odliczyć należy od sumy płac wykazanych w przedziałce 8, a względnie 12, i od sumy pozostałej obliczyć podatek osobisto-dochodowy, jeżeli zaś ta ostatnia dosięga sumy 6.400 K lub ją przewyższa, także podatek pensyjny w tym wymiarze, któryby według ustawowej skali podatkowej (§§. 172 i 233) przypadają, gdyby wykazane dochody roczne były jedynym dochodem odbiorcy podatkowi podlegającym.

Obliczone w taki sposób kwoty podatku osobisto-dochodowego i podatku pensyjnego zapisać należy w przedziałce 13 uwiadomień, te zaś kwoty podatku osobisto-dochodowego, które stosownie do artykułu XVII. ustawy nie mają być pobierane, uwiidoczniić osobliwie (naprzykład czerwonym atramentem lub przez określenie naokoło).

Kwoty podatku osobisto-dochodowego i podatku pensyjnego według tego tymczasowego obliczenia przypadające, o ile mają być pobrane, zanotować należy w rachunkach osobistych ksiąg likwidacyjnych celem uskutecznienia tymczasowego potrącenia podatku przy wypłacaniu płac służbowych.

III. Posyłanie uwiadomień do Władz podatkowych.

§. 22.

Uwiadomienia w myśl poprzedzających paragrafów wygotowane, posłać należy z okładką ilość uwiadomień podającą, przez naczelnika organu do wygotowywania powołanego. (w kasach i urzędach wykonawczych przez obu urzędników wyższych) podpisaną i opatrzoną pieczęcią urzędową najpóźniej aż do 31. stycznia każdego roku do tej Władzy podatkowej (administracji podatkowej, starostwa), w której okręgu znajduje się organ do uwiadomiania obowiązany.

Podpisywanie każdego z osobna uwiadomienia nie jest potrzebne.

IV. Tymczasowe potrącenia na podatek.

§. 23.

Aż do nadejścia wezwań płatniczych od Władzy podatkowej (§. 39 przepisu niniejszego) wypłacający a względnie biura likwidatury winny kwoty

podatku osobisto-dochodowego i pensyjnego według §. 21 przepisu niniejszego obliczone, potrącać z wypłacanych plac tymczasowo i z zastrzeżeniem późniejszego wyrównania w tych samych terminach i stosunkowych ratach (§. 234, ustęp 2 ustawy), w których główna płaca jest wypłacana.

W myśl artykułu 80 przepisu wykonawczego osobom, które stosownie do artykułu XVII. ustawy są uwolnione od podatku, nie potrąca się podatku osobisto-dochodowego, lub potrąca się go tylko od innego dochodu, jeżeli pobierają go z kasy państwa.*)

Gdyby tymczasowe obliczenie podatku osobisto-dochodowego i podatku pensyjnego nie było jeszcze skończone z początkiem roku, w takim razie przy wypłacie plac służbowych płatnych 1. stycznia roku podatkowego, potrącić należy tymczasowo podatek według wymiaru przeszłorocznego.

§. 24.

Jeżeli podatnik pobiera płace służbowe z rozmaitych kas w §. 1 przepisu niniejszego oznaczonych, nie rozdziela się podatku, lecz całą kwotę podatku osobisto-dochodowego i podatku pensyjnego, która ma być pobierana, potrącać należy w tej kasie, która wypłaca stałą a względnie największą płacę; kasa wypłacająca płacę stałą podległą podatkowi jest więc obowiązana w szczególności także potrącić podatek ze względu na wszystkie płace zmienne w innych kasach wypłacane, które dojdą do jej wiadomości.

Kasy w §. 1 przepisu niniejszego oznaczone, które uprawnionemu do poboru płacy mają wypłacać tylko płace zmienne, nie są obowiązane potrącać podatek tymczasowo.

Gdyby z jakiegokolwiek przyczyny tymczasowe potrącenie podatku nie było zarządzone, zanotować to należy w uwiadomieniu w kolumnie uwag.

V. Zmiany w ciągu roku podatkowego. Początek i koniec podatkowania.

§. 25.

1. Zmiany, które zajądą w ciągu roku podatkowego w wysokości plac podatkowi podlegających lub w jakichkolwiek innych stosunkach podatników nie pociągają za sobą żadnej zmiany w podatku opłacanym za dotyczący rok podatkowy, lecz

*) Jeżeli funkcyonaryusz nie ma żadnego innego dochodu oprócz swojej pensyi służbowej, jest całkiem uwolniony od podatku. Jeżeli zaś tenże oprócz swojej pensyi służbowej pobiera jeszcze inne dochody służbowe z jednej z kas w §. 1 oznaczonych, nie rozkłada się podatku, lecz w przypadku takim kwotę podatku, której się nie pobiera, oblicza się osobno.

uwzględniają się przy wymierzaniu podatku na rok następny.

Wyjąmują się jednak od tego pravidła przypadki przyrostów i ubytków w artykule 67 aż do 69 przepisu wykonawczego wyszczególnione.

Przypadki przyrostu zdarzają się w skutek wprowadzenia się do obszaru ważności ustawy i uzyskanie stałych dochodów służbowych w wysokości podatkowi podlegającej, przypadki ubytków zaś w skutek wyprowadzenia się podatnika z obszaru ważności ustawy, tudzież w skutek utraty lub zmniejszenia się stałych plac służbowych poniżej wymiaru uzasadniającego obowiązek podatkowy.

§. 26.

W przypadkach przyrostu podatek osobisto-dochodowy (a według okoliczności także podatek pensyjny) opłacać należy za rok bieżący już od początku miesiąca, który nastąpi po zajściu tego wypadku t. j. od terminu płatności nowych plac.

§. 27.

Organa w §. 1 przepisu niniejszego oznaczone, do podawania uwiadomień obowiązane, winny podatek od plac służbowych nowo powstających obliczyć tymczasowo i aż do nadejścia pierwszego uwiadomienia od Władzy podatkowej potrącać z zastrzeżeniem późniejszego wyrównania w takim wymiarze, jakiby od wypłaconej płacy rocznej według ustawowej skali podatkowej przypadał (§§. 172 i 233), o ileby płaca ta była jedynym odbiorcy dochodem podatkowi podlegającym. Obliczyć więc należy podatek roczny od płacy rocznej przypadający, lecz przypisać tylko tyle dwunastych części onegoż, przez ile miesięcy odbiorca płacy służbowej ma być w ciągu roku podatkowego pociągnięty do płacenia podatku.

Za podstawę obliczenia podatku rocznego wziąć należy płacę roczną po odliczeniu pozycyi potrącalnych, które prawdopodobnie przypadać będą na cały rok a mianowicie na pierwsze dwanaście miesięcy od chwili, w której rozpocznie się wypłacanie nowej płacy (§. 19 niniejszego przepisu). Gdyby w skutek potrąceń pozostał dochód policzalny w kwocie nie przenoszącej 1200 K, zaniechać należy tymczasowego obliczenia podatku, a przeto też nie potrąca się podatku.

W wykazie zmian według formularza B (§. 33 niniejszego przepisu) podać należy szczegółowo w przedziale 6 płace służbowe w sumie rocznej bez względu na pensye potrącalne a w przedziale 18 prawdopodobne potrącenia od dochodu. Uwiadomienie podawać się mające z końcem roku według formularza A wypełniać należy w myśl postanowień §§. 9 aż do 19 niniejszego przepisu.

§. 28.

Ponieważ od osób, co do których ziszczają się warunki w artykule XVII ustawy przepisane, podatku osobisto-dochodowego od płac służbowych przypadającego nie pobiera się tylko dopóty, dopóki kwota pobieranej pensyi nie przewyższy 1260 K. przeto od początku miesiąca, który nastąpi po podwyższeniu pensyi t. j. od terminu płatności płac podwyższonych potrącać należy podatek osobisto-dochodowy według przypisu uczynionego na rok dotyczący, opodatkowanie zaś według podwyższonego wymiaru płac rozpocząć się ma dopiero od następnego roku podatkowego.

§. 29.

W przypadkach ubytków uwzględniać należy ustanie obowiązku podatkowego od najbliższego miesiąca, to jest, potrącić należy z przypisanego podatku rocznego tyle dwunastych części, ile wynosi pozostała ilość miesięcy.

§. 30.

Jeżeli zaś zmiana zachodzi z powodu przeniesienia osób cywilnych lub wojskowych z krajów korony węgierskiej, z Bośni i Hercegowiny do obszaru ważności ustawy a względnie z obszaru ważności ustawy do krajów rzeczonych z dniem pierwszym miesiąca, obowiązek podatkowy dotyczących osób rozpoczyna się z tymże dniem a względnie ustaje z końcem poprzedniego miesiąca.

§. 31.

We wszystkich innych przypadkach, w których płace służbowe podlegające opodatkowaniu, powiększają się lub zmniejszają w ciągu roku podatkowego (np. w skutek posunięcia na wyższy stopień, przejścia do wyższej klasy pensyi, przeniesienia w stan spoczynku, przeniesienia na inne stanowisko służbowe lub na inne miejsce służby w obrębie ważności ustawy itp.), podwyższenie, a względnie zmniejszenie podatku osobisto-dochodowego i podatku pensyjnego (o ile płace służbowe nie spadną poniżej wymiaru uzasadniającego obowiązek opłacania podatku osobisto-dochodowego), nastąpić ma począwszy dopiero od najbliższego roku podatkowego.

§. 32.

Przy przekazywaniu płac służbowych do innej kasy, postępowanie dotychczas przepisane, zachowywać należy także w przyszłości.

W wyciągach należności wykazywać należy roczną kwotę przypisanego a względnie tymczasowo obliczonego podatku, potrącenie na podatek usku-

tecznione rzeczywiście aż do zawieszenia płacy służbowej i kwotę podatku przypadającą za pozostałą część roku — oddzielnie co do podatku osobisto-dochodowego i co do podatku pensyjnego i zawsze podawać, czy podatek potrącany był dotychczas na podstawie wezwania płatniczego Władzy podatkowej, czy też na podstawie tymczasowego obliczenia organu likwidującego. W pierwszym przypadku zanotować należy w wyciągu należności szczególnie wezwania płatniczego.

Do wyciągu należności dołączyć należy wykaz, z któregooby przyszły organ likwidujący mógł wziąć do uwiadomienia za rok następny kwotę płac w dotyczącym roku aż do terminu zawieszenia rzeczywiście wypłaconych i uskutecznionych potrąceń (§. 19 niniejszego przepisu). Jeżeli w placach, które mają być przekazane, zaszła zmiana w czasie od 1. stycznia aż do przekazania, w takim razie zamieścić należy w wykazie te szczegóły, które przyszły organ likwidujący winien będzie wykazać w przedziałkach 2 aż do 4, a względnie 11 i 12 uwiadomienia za rok następny.

VI. Wykazywanie zmian, które zaszły w ciągu roku podatkowego.

§. 33.

Organa w §. 1 przepisu niniejszego oznaczone, winny zmiany, jakie zajądą w ciągu roku podatkowego w ustępie drugim bliżej oznaczone, wykazywać Władzy podatkowej co do każdej osoby zapomocą wykazu według formularza B wygotowanego z oznaczeniem wymiaru i terminu wstrzymania płacy ustającej a względnie wymiaru i terminu rozpoczynania się nowych płac, tudzież potrąceń na podatek w ciągu roku aż do zawieszenia dawnych płac uskutecznionych a względnie tymczasowo obliczonych.

W wykazie tym podawać należy wszelkie przypadki przyrostu i ubytku w myśl artykułów 67 aż do 69 przepisu wykonawczego, tudzież przypadki, w których podatek osobisto-dochodowy ma być pobierany, gdy ustanie prawo do dobrodziejstwa w myśl artykułu XVII. ustawy a nadto te przypadki, które pociągają za sobą zmianę organu likwidującego.

Przypadki przyrostu zamieszczać należy w wykazie zmian także wtedy, gdyby w skutek uwzględnienia pozycji potrącalnych dochód nie osiągnął wysokości podatku podlegającej.

Zmiany zachodzące w ciągu roku podatkowego w wysokości płac, ale nie sprowadzające zarazem jednego z przypadków powyżej oznaczonych nie są przedmiotem wykazywania.

Formularz B.
Wykaz zmian.

§. 34.

Odprawy wypłacane jednorazowo na podstawie poprzedniego stosunku służbowego wykazywać należy w wykazach zmian jednocześnie z zawieszeniem płac służbowych a to w kolumnie uwag; przy wypłacaniu sumy odprawy nie potrąca się podatku.

§. 35.

Wykazy zmian wygotowywać należy według gałęzi rachunkowości oddzielnie i posyłać opatrzone właściwym podpisem z końcem każdego kwartału, mianowicie zaś najpóźniej aż do 15. dnia tego miesiąca, który nastąpi po upływie kwartału, do tej Władzy podatkowej I. instancyi (administracyi podatkowej, starostwa), w której okręgu znajduje się organ do podawania uwiadomości obowiązany.

VII. Czynności urzędowe Władzy podatkowej.

§. 36.

Postanowienia ogólne przepisu wykonawczego, dotyczące czynności urzędowych z wykazami służbowców, stosować należy odpowiednio także do uwiadomień i wykazów zmian zarządzonych w §§. 2 i 33 niniejszego przepisu.

§. 37.

Po rozłożeniu podatku osobisto-dochodowego, wygotować należy podług wzoru *P* przepisu wykonawczego osobny spis podatników pobierających płace w jednej z kas w §. 1 niniejszego przepisu oznaczonych, jakoteż osób podlegających postanowieniu artykułu XVII. ustawy.

W przedziałkach 5 i 6 tego spisu zapisać należy dotyczącą gałąź rachunkowości, organ likwidujący i organ cenzorujący.

Zresztą postępować należy według postanowień artykułów 79 i 80 przepisu wykonawczego.

§. 38.

Nakazy płatnicze, dotyczące się podatku osobisto-dochodowego, wzór *J/2* przepisu wykonawczego i nakazy płatnicze, dotyczące się podatku pensyjnego, wzór *Q* przepisu wykonawczego, wygotować należy według postanowień artykułów 60 i 81 i za pośrednictwem przełożonego gminy doręczyć podatnikom opieczętowane, za potwierdzeniem odbioru.

§. 39.

Wezwania płatnicze wygotowywać należy według formularza *C* i takowe zawierać mają szczegóły wykazane w przedziałkach 15 i 16 spisu *P*. Władze podatkowe nie mają wypełniać oboków.

Formularz *C*.
Wezwanie płatnicze.

W wezwaniach płatniczych uwidocznnić należy osobliwie podatek osobisto-dochodowy, który stosownie do artykułu XVII. ustawy nie ma być pobierany.

§. 40.

Władza podatkowa, która dowie się, że pewien podatnik pobiera w rozmaitych kasach podwójną płacę (stałą i zmienną), winna od kasy wypłacającej płacę stałą, podatkowi podlegającą, zażądać przez postanie jej wezwania płatniczego, żeby dopełniła obowiązku potrącenia, w §. 3 rozporządzenia cesarskiego z dnia 8. lipca 1898, Dz. u. p. Nr. 120, co do takich przypadków w mocy utrzymanego.

§. 41.

Ażeby organom cenzorującym umożliwić stwierdzenie, że wszyscy odbiorcy płac służbowych, podatkowi podlegający, zostali wykazani a względnie, że byli poddani czynnościom urzędowym komisji szacunkowej, wygotować należy wezwania płatnicze także co do tych osób, które w zastosowaniu §. 173 ustawy albo z innej przyczyny, na przykład z powodu uznania jakiejś pozycyi potrącalnej w zeznaniu podanej nie są obowiązane do opłacenia podatku dochodowego lub stosownie do §. 174 ustawy zostały uwolnione od podatku. W przypadkach tych położyć należy punkta w przedziałkach 5 i 6 wezwania płatniczego.

§. 42.

Wezwania płatnicze wygotowywać należy według poszczególnych gałęzi rachunkowości oddzielnie i uporządkować podług rozmaitych organów cenzorujących i o ile tylko będzie to możliwe, podług organów likwidujących.

Pożądanem jest, żeby już spis *P* zakładany był podług gałęzi rachunkowości oddzielnie.

Wszystkie wezwania płatnicze (z obokami), dotyczące się tej samej gałęzi rachunkowości należy zebrać, opatrzyć arkuszem okładkowym wykazującym sumę podatku osobisto-dochodowego i podatku pensyjnego i przez Władzę podatkową podpisanym*),

*) Na każdym z osobna odcinku wycisnąć należy pieczęć urzędową Władzy podatkowej. Nie trzeba jednak podpisywać każdego z osobna wezwania płatniczego (odcinka).

zeszyć, opieczetować i posłać za potwierdzeniem odbioru do tego departamentu rachunkowego (organu cenzorującego), który obowiązany jest do kontrolowania dotyczącej gałęzi rachunkowości.

§. 43.

Przypisania i odpisania podatku osobisto-dochodowego i pensyjnego, na podstawie ówieročných wykazów zmian (§. 33 przepisu niniejszego) i w skutek rekursów zarządzone we własnym zakresie działania Władzy podatkowej, zaciągac należy do osobnych zapisków podług wzoru *N* przepisu wykonawczego utrzymywać się mających i wyciąg z tych zapisków posyłać należy właściwemu organowi cenzorującemu dla uwidocznienia w książkach likwidacyjnych.

W zapiskach *N* i w wyciągach z nich wymienić należy organa oznaczone w przedziałkach poziomych wykazów zmian.

VIII. Postanowienia dla departamentów rachunkowych Władz skarbowych krajowych.

§. 44.

Celem przywiedzenia do skutku przypisań i odpisań przez wyższe instancje dozwołonych, departamenty rachunkowe Władz skarbowych krajowych wygotowywać mają w każdym z osobna przypadku wyciągi z zapisków *M* a względnie *O* przepisu wykonawczego i posyłać takowe dotyczącej Władzy podatkowej I. instancji celem zaciągnięcia ich do zapisku *N* i przesłania właściwemu organowi cenzorującemu.

IX. Czynności urzędowe organów cenzorujących i likwidujących.

§. 45.

Organ cenzorujący otrzymawszy wezwanie płatnicze, winien takowe przejrzeć i gdyby znalazł jakieś niewłaściwości cyfrowe co do sum podatku osobisto-dochodowego lub podatku pensyjnego na arkuszu okładowym podanych lub jakiegokolwiek inne niewłaściwości, uchylić takowe w porozumieniu z Władzą podatkową. Jak się samo przez się rozumie, organ cenzorujący nie ma wdawać się w merytoryczne badanie wymierzonych kwot podatku.

§. 46.

Jeżeli organ cenzorujący nie ma zarazem likwidować plac służbowych, w takim razie, po zapisaniu podatku osobisto-dochodowego i podatku pensyjnego stanowczo wymierzonych w rachunkach osobistych właściwych ksiąg, trzeba dotyczące wezwania pla-

tnicze wyciąć z odpowiedniego zeszytu, opatrzyć klauzulą zapiskową w miejscu przewidzianem do tego celu poniżej kolumn kwoty, wypełnić oboki, które się zatrzymuje i posłać jak tylko można najspieszniej, najpóźniej zaś w przeciągu dni 14, licząc od nadejścia wezwań płatniczych, do tego organu (kasy, urzędu wykonawczego, odbiorców ryczałtowego itd.), który jest upoważniony do likwidowania dochodów wypłacać się mających a tem samem także do likwidowania kwoty, która ma być na podatek potrącana.

Wezwania płatnicze, tyżące się podatku osobisto-dochodowego strażników skarbowych, posłać należy po zapisaniu w departamencie rachunkowym Władzy skarbowej krajowej, do biura kontroli powiatowej straży skarbowej, nad dotyczącym strażnikiem skarbowym przełożonej, która zarządzić ma przypisanie podatku w książce służbowej strażnika i postarać się, żeby podatek był we właściwej kwocie i we właściwym czasie potrącany.

§. 47.

Gdyby z jakiegokolwiek powodu poszczególne wezwania płatnicze nie mogły być zrealizowane, organ cenzorujący winien takowe (a według okoliczności poszczególne odcinki) posłać niezwłocznie z odpowiednim uwiadomieniem do Władzy podatkowej. Gdyby jednak zaszła zmiana co do organu likwidującego, w takim razie, jeżeli wezwanie płatnicze nadejdzie dopiero po przekazaniu plac, posłać je należy do organu cenzorującego, który teraz jest właściwym.

§. 48.

Gdyby organ cenzorujący nie otrzymał aż do końca września roku podatkowego wezwań płatniczych, tyżących się wszystkich osób podatkowi podlegających, którym podatek jest przypisany, winien zaległych wezwań płatniczych zażądać piśmiennie od dotyczącej Władzy podatkowej.

§. 49.

Organ likwidujący a więc także organ cenzorujący, gdy ma sam place likwidować, winien zarządzić potrącenie podatku. Podatek osobisto-dochodowy i podatek pensyjny wymierzone stanowczo, potrącać należy w tych samych terminach i w tych samych stosunkowych ratach, w których wypłaca się główny dochód służbowy.

§. 50.

Po nadejściu wezwań płatniczych do organu likwidującego, jeżeli w pierwszych miesiącach roku na podstawie tymczasowego obliczenia odciągnięto więcej niż na ten okres przypada według wezwania

płatniczego, różnicę wyrównać należy przy najbliższej wypłacie dochodu służbowego, w przeciwnym zaś razie rozłożyć przypadającą dopłatę na pozostałe miesiące dotyczącego roku podatkowego.

Jeżeli uprawnionemu do pobierania płacy służbowej potrącono podatek na podstawie tymczasowego obliczenia, a Władza podatkowa w zastosowaniu §§. 173 i 174 ustawy lub z innej ustawowej przyczyny nie przypisze mu podatku na dotyczący rok, w takim razie, bez zasięgnięcia wyższej decyzji, całą kwotę podatku niewłaściwie potrąconą zwrócić należy uprawnionemu do poboru płacy a to gotówką, za kwitem niestępowanym, z reguły przy najbliższej wypłacie płac służbowych i zapisać na wydatek w dzienniku dotyczącego etatu jako zwrócony podatek.

Gdyby z końcem roku okazały się nadpłaty podatkowe, takowe odlicza się z reguły od przyszłorocznej należności podatkowej.

§. 51.

Zmiany należytości, zarządzone przez Władze podatkowe pierwszej instancyi i przez wyższe instancye, zapisać należy w osobistych rachunkach dotyczących ksiąg i uwzględnić odpowiednio przy potrącaniu podatku.

Zresztą z uwiadomieniami od Władzy podatkowej (wyciągi z zapisków *II*, *N* i *O* przepisu wykonawczego), postępować należy tak samo, jak to przepisane zostało co do wezwań płatniczych.

§. 52.

Organ likwidujący winien zachowywać starannie wezwania płatnicze i wszelkie inne uwiadomienia i pominąwszy wyjątek w §. 56 niniejszego przepisu oznaczony, przekładać je ma tylko na żądanie organu cenzorującego.

X. Utrzymywanie rachunku z potrąconego podatku osobisto-dochodowego i pensyjnego. — Sprawdzanie dokładności potrąceń.

§. 53.

We wszystkich zapiskach wykazywać należy osobno podatek osobisto-dochodowy i podatek pensyjny.

Rachunek z potrącanego podatku osobisto-dochodowego i podatku pensyjnego utrzymywać należy na przyszłość w taki sam sposób, jak to było przepisane co do dotychczasowego podatku dochodowego II. klasy.

Funkcyjnarjusze i wszelkie organa upoważnione do wypłacania płac służbowych z zaliczek, ryczałtowego itp., odsyłać mają kwoty podatku,

jeżeli będą potrącać a to gotówką z reguły do tej kasy państwa, która wypłaciła zaliczkę, ryczałtowe itp.

§. 54.

Dla utrzymania Władz skarbowych krajowych w świadomości co do podatku osobisto-dochodowego i pensyjnego, wpływającego we wszystkich gałęziach administracyjnych ich okręgu, winny departamenty rachunkowe Władz centralnych i krajowych, począwszy od roku 1898 co miesiąc a to aż do 15. dnia tego miesiąca, który nastąpi po miesiącu czynności, wykazywać departamentowi rachunkowemu Władzy skarbowej krajowej, jak dotychczas podatek dochodowy II. klasy, kwoty podatku osobisto-dochodowego i podatku pensyjnego wzięte w rachunek w dziennikach ich etatów z rozdzieleniem podług przychodu i rozchodu. Jednakże nie uwalnia ich to od obowiązku wciągania ich obrotów w zamknięcia rachunkowe, które przedstawiać mają Najwyższej Izbie obrachunkowej.

Departamenty rachunkowe Władz skarbowych krajowych przy sporządzeniu tych wykazów peryodycznych przeznaczonych do celów administracyjnych (wykazu wypłat, przeglądu obrotu podatków, preliminarza rocznego) winny uwzględniać odpowiednio doliczony podatek osobisto-dochodowy i podatek pensyjny, lecz dla zapobieżenia podwójnemu wykazywaniu, nie mają wcale wciągać obcych obrotów w roczne zamknięcia rachunkowe, które mają przedstawiać.

W przeglądzie obrotów podatkowych, kwoty podatku potrącone w kasach Dworu i państwa, wykazywać należy w rubrykach przypisu jak i oddania tylko w kwotach rzeczywiście wziętych w rachunek a względnie doliczonych.

§. 55.

Kontrola nad rzeczywistymi potrąceniami podatkowymi przez Władze podatkowe zarządzonemi, zastrzeżona jest tak samo jak dawniej cenzurze rachunkowej.

§. 56.

Potrącenia podatkowe, które dotychczas sprawdzały departamenty rachunkowe Władz skarbowych krajowych na podstawie osobnych wykazów przedstawionych z rachunkami roku podatkowego (podatek dochodowy od płac z funduszów szkolnych powiatowych i z funduszów emerytalnych nauczycielskich, od płac funkcyjnarjuszków krajowych itp.) mają być w przyszłości kontrolowane na podstawie wezwań płatniczych, które dołączane będą do rachunków z roku podatkowego i na podstawie wszelkich innych uwiadomień przez Władze podatkowe nadsyłanych.

XI. Odpowiedzialność organów likwidujących i cenzurujących.

§. 57.

Organa w §. 1 przepisu niniejszego oznaczone, są odpowiedzialne nie tylko za dokładność i zupełność uwiadomień i wykazów zmian, lecz także za nadsyłanie ich w porę do właściwych Władz podatkowych.

Za stosowność potrąceń podatkowych uskuteczionych na podstawie wezwań podatkowych odpowiedzialne są tak organa likwidujące jak i organa cenzurujące.

XII. Dochody służbowe tych funkcyjonaryuszów państwa, którym nie służy uwolnienie od dodatków na cele samorządne do podatku rządowego.

§. 58.

Postanowienia powyższe nie stosują się do tych funkcyjonaryuszów państwa podatkowi pensyjnemu podlegających, którym nie służy uwolnienie od dodatków na cele samorządne (krajowych, powiatowych, gminnych itp.) do podatku rządowego.

Stosują się do nich postanowienia wydane w przepisie wykonawczym dla służbodawców prywatnych, według których podawać należy corocznie uwiadomienie według wzoru E/2 przep. wyk.,

potrącać podatek tymczasowo według należytości przeszłorocznej a względnie w myśl artykułu 82, l. 1 przep. wyk. wyrównywać ją na podstawie wezwania płatniczego podług wzoru R przepisu wykonawczego i tak podatek osobisto-dochodowy jak i podatek pensyjny razem z dodatkami na cele samorządne od podatku pensyjnego przypadającymi, odsyłać gotówką w przepisanych terminach do właściwego urzędu podatkowego.

Ponieważ odesłane kwoty podatku mają być wzięte w rachunek w dotyczącym urzędzie podatkowym tak samo jak te, które odsyłają służbodawcy prywatni, przeto nie trzeba wciągać ich w wykazy, które stosownie do §. 54 przepisu niniejszego, mają być co miesiąc posyłane departamentowi rachunkowemu Władzy skarbowej krajowej. (Obacz mianowicie artykuły 40, 77 aż do 85 przepisu wykonawczego.)

XIII. Wydrukowanie formularzy.

§. 59.

Władze skarbowe krajowe winny zarządzić wcześniej wydrukowanie formularzy do niniejszego przepisu dołączonych i druki podług wzorów A i B kazać wydawać na każde zamówienie wszystkim organom do podawania uwiadomień obowiązanych a względnie ich przetożonym Władzom administracyjnym.

Kniaziolucki r. w.

mienie

w roku 1 . . . wypłaconych.

Formularz A

do §. 2.

Kasa (biuro płatnicze), w której place są wypłacane:				Organ cenzorujący:			
Miejsce zamieszkania odbiory płac służbowych: (W większych miastach także dzielnica, ulica i numer domu.)							
potrąceniu podatku							
Uskutecznione rzeczy- wiście potrącenia od do- chodu z plac służbowych (nowe źródła dochodu)		Place służbowe, które okazują się nowem źródłem dochodu (art. 11, l. 5, Dz. u. p. Nr. 74 z roku 1899)		Kwota przez organ likwidujący obliczona w celu tym- czasowego potrącenia	B. Place służbowe nie podlegające potrąceniu podatku		Uwaga
Oznaczenie potrącenia	Kwota K h	Oznaczenie	Kwota roczna K h		Oznaczenie płac	Kwota K h	
9	10	11	12	13	14	15	16
Podatek pen- syjny		nowych plac służbo- wych		podatku osobisto- dochodowego			
Taksy służbowe							
Wkładki do fun- duszu emery- talnego (pro- wizyjnego) . . .							
Oplaty od ubez- pieczenia na wypadek cho- roby i przy- gody							
Stemple do kwit- ów na pensję		potrąceń od powyż- szego dochodu		podatku pensyjnego	Potrącenia od powyższego dochodu		
					Oznaczenie	Kwota K h	
Razem . . .							
Pieczeń urzędowa organu obowiąz-  nego do podania uwiadomienia.							

Królestwo, kraj:

Formularz C

Władza podatkowa:

do §. 39.

O b o k	Wezwanie płatnicze dotyczące się podatku osobisto-dochodowego i podatku pensyjnego, który za rok 1... ma być pobierany drogą potrącania i bezpośrednio wzięty w rachunek					
	Gałęż rachunkowości (oddział wojsk, stosunek służbowy)			Organ likwidujący (odbiorca ryczałtowego, zarząd)		
	Kasa (biuro płatnicze), w której płace są wypłacane			Organ cenzorujący:		
1.)						
Nazwisko i stanowisko podatnika:	Numer spisu P	Podatnika		Płace służbowe w obliczonej wysokości	Kwota, która ma być pobierana drogą potrącania	
Organ likwidujący:		nazwisko i stanowisko	miejsce zamieszkania		podatek osobisto-dochodowy	podatek pensyjny
za rok 1...	1	2	3	K	K h	K h
Pod. os. doch. K...h						
Pod. pens. K...h						
Książka likwidacyjna str.						
	Miejsce na pieczęć urzędową Władzy podatkowej:			Zanotowano str.		
	1.)				Pieczęć urzędowa organu cenzor.	

O b o k	Wezwanie płatnicze dotyczące się podatku osobisto-dochodowego i podatku pensyjnego, który za rok 1... ma być pobierany drogą potrącania i bezpośrednio wzięty w rachunek					
	Gałęż rachunkowości (oddział wojsk, stosunek służbowy)			Organ likwidujący (odbiorca ryczałtowego, zarząd)		
	Kasa (biuro płatnicze), w której płace są wypłacane			Organ cenzorujący:		
2.)						
Nazwisko i stanowisko podatnika:	Numer spisu P	Podatnika		Płace służbowe w obliczonej wysokości	Kwota, która ma być pobierana drogą potrącania	
Organ likwidujący:		nazwisko i stanowisko	miejsce zamieszkania		podatek osobisto-dochodowy	podatek pensyjny
za rok 1...	1	2	3	K	K h	K h
Pod. os. doch. K...h						
Pod. pens. K...h						
Książka likwidacyjna str.						
	Miejsce na pieczęć urzędową Władzy podatkowej:			Zanotowano str.		
	2.)				Pieczęć urzędowa organu cenzor.	

Dziennik ustaw państwa

dla

królestw i krajów w Radzie państwa reprezentowanych.

Część LXXXIII. — Wydana i rozesłana dnia 9. listopada 1899.

Treść: № 210. Rozporządzenie, którem ustanawia się w Urzędzie patentowym VI. oddział zgłoszeń.

210.

Rozporządzenie Ministerstwa handlu z dnia 2. listopada 1899,

którem ustanawia się w Urzędzie patentowym VI. oddział zgłoszeń.

Na zasadzie postanowień §§. 34 i 124 ustawy z dnia 11. stycznia 1897, Dz. u. p. Nr. 30, o ochronie wynalazków (ustawy patentowej), rozporządza się co następuje:

Artykuł I.

W Urzędzie patentowym ustanawia się VI. oddział zgłoszeń.

W skutek tego uchyla się dotychczasową osnowę §§. 2, 4, 5 i 7 rozporządzenia ministeryalnego z dnia 15. września 1898, Dz. u. p. Nr. 157, o organizacji Urzędu patentowego i takowe z jednoczesną zmianą załączek I i II tegoż rozporządzenia opiewać mają jak następuje:

Oddziały zgłoszeń.

§. 2.

W Urzędzie patentowym tworzy się sześć oddziałów zgłoszeń z następującymi oznaczeniami:

- | | |
|------------------|------|
| Oddział zgłoszeń | I. |
| „ | II, |
| „ | III, |
| „ | IV, |
| „ | V, |
| „ | VI. |

Każdy oddział zgłoszeń obejmuje pewien oznaczony obręb techniki, której gałęzi podzielone są na 89 klas patentowych podanych w załączce I.

Każdy oddział zgłoszeń działa i uchwała w obrębie przydzielonych mu klas patentowych (załączka II) samodzielnie co do odnośnych zgłoszeń patentowych i protestacyi, jakoteż co do wszelkich innych spraw patentowych nie spornych, które mu prezydent przydzieli.

Tworzenie poddziałów klas patentowych, jakoteż czynienie zmian w poddziale klas patentowych tudzież w przydzieleniu klas patentowych i czynności oddziałom zastrzega się prezydentowi.

Skład oddziałów zgłoszeń.

§. 4.

Każdy z oddziałów zgłoszeń I aż do VI składa się z członków świadomych prawa i zawodowo technicznych.

Każdy oddział zgłoszeń ma przewodniczącego świadomego prawa i zawodowo technicznego.

Zwierzchnicze kierownictwo toku czynności w każdym oddziale zgłoszeń należy do jego przewodniczącego świadomego prawa.

Każdy oddział zgłoszeń wydaje uchwały w gronie trzech stałych członków z wliczeniem przewodniczącego.

Prezyduje świadomy prawa przewodniczący oddziału zgłoszeń lub w jego zastępstwie najstarszy rangą świadomy prawa członek dotyczącego oddziału.

Dwóch innych członków wziąć należy, o ile idzie o sprawy zawodowo techniczne, z pomiędzy zawodowo technicznych członków tego oddziału,

Załączka I.

Załączka II.

S p i s

klas patentowych i ich podziałów.

1. Przygotowanie rud, kopalin i materiałów palnych.
2. (a) Piekarstwo (dział mechaniczny).
(b) " (" chemiczny).
3. Przemysł wyrobu odzieży.
4. Oświetlenie (z wyłączeniem elektrycznego i gazowego).
5. Górnictwo.
6. Piwo, gorzalka, wino, ocet, drożdże.
7. Wyrób blachy i drutu.
8. (a) Blicharstwo, farbierstwo, drukowanie tkanin, apretura (dział mechaniczny).
(b) " " " " " " (" chemiczny).
9. Towary ze szczeci.
10. Materyały palne.
11. Introligatorstwo.
12. (a) Postępowanie chemiczne i aparaty (dział nieorganiczny).
(b) " " " " " " (" organiczny).
13. Kotły parowe.
14. Machiny parowe.
15. (a) Drukarstwo (dział mechaniczny).
(b) " (" chemiczny).
16. Wyrób nawozu.
17. (a) Wyrób lodu, zachowywanie żywności i wytwarzanie zimna (dział mechaniczny).
(b) " " " " " " " " (" chemiczny).
18. Wyrób żelaza.
19. (a) Budowa kolei żelaznych (budowa zwierzchnia, zwrotnice itd.).
(b) Budowa dróg i mostów.
20. Ruch kolei żelaznych (także kolei linowych, drogowych, polowych, kopalnianych, nadziemnych i górskich).
21. (a) Przyrządy elektryczne (do słabego prądu [telegrafia i telefonia]).
(b) " " (baterye i akumulatory).
(c) " " (zakłady przewodowe i rozdzielcze).
(d) " " (do silnego prądu [machiny dynamiczne, elektromotory itd.]).
(e) " " (do mierzenia elektryczności).
(f) " " (oświetlanie elektryczne).
(g) " " (postępowanie i przyrządy elektryczne ogólne, szczegółowo nie nazwane).
22. Barwniki, pokosty, lakiery, powłoki, klej.
23. Przemysł tłuszczowy, świece, mydła, oleje kopalne.
24. (a) Zakłady ogniskowe i ich części składowe w ogólności.
(b) Ogniska gazowe (generatory, regeneratory), piece do palenia odpadków.

25. Machiny do plecenia.
26. (a) Wyrób gazu i oświetlanie w ogólności.
(b) Wyrób gazu acetylenowego i oświetlanie gazem acetylenowym.
27. Miechy i przyrządy do wietrzenia.
28. (a) Garbarstwo, obrabianie skóry (dział mechaniczny).
(b) " " " " (" chemiczny).
29. (a) Włókna na przędziwo (dział mechaniczny).
(b) " " " " (" chemiczny).
30. (a) Piecza o zdrowie (dział mechaniczno-fizyczny).
(b) " " " " (" chemiczny).
31. Odlewnictwo.
32. (a) Szkło (dział mechaniczny).
(b) " (" chemiczny).
33. Przybory ręczne i podróżne.
34. Przybory do gospodarstwa domowego.
35. Żórawie.
36. (a) Zakłady ogrzewcze (w ogólności).
(b) " " " (elektryczne).
37. Budownictwo cywilne.
38. (a) Drzewo (obrabiwanie, przybory i maszyny).
(b) " (dział chemiczny).
39. (a) Róg, kość słoniowa, guma, kauczuk, masy plastyczne (dział mechaniczny).
40. (b) " " " " " " " " (" chemiczny).
40. Hatnictwo.
41. Kapelusznictwo.
42. Narzędzia naukowe.
43. Koszykarstwo.
44. Towary galanteryjne i przybory fajczarskie.
45. (a) Rolnictwo i leśnictwo, ogrodnictwo i winogrodnictwo, zootechnika (dział mechaniczny).
(b) " " " " " " " " (" chemiczny).
46. Motory powietrzne i gazowe.
47. Części składowe maszyn.
48. Obrabianie metalu, chemiczne (emalia, galwanoplastyka).
49. " " mechaniczne.
50. Młyny.
51. Instrumenty muzyczne.
52. Maszyny do szycia (wszelkiego rodzaju).
53. Żywność (zachowywanie i wyrób).
54. Wyroby z papieru i przetwarzanie papieru.
55. (a) Papiernictwo (dział mechaniczny).
(b) " (" chemiczny).
56. Przybory na konie (ubiorzy na zwierzęta wierzchowe i pociągowe).
57. (a) Fotografia (dział optyczny i fizyczny, ciemnie, szkła przedmiotowe).
(b) " (" chemiczny).
58. (a) Prasy (w ogólności).
(b) " cędzidłowe.
59. Pompy.
60. Regulatory.
61. Przybory ratunkowe.
62. Zupnictwo.
63. (a) Siodlarstwo, stelmastwo (dział ogólny).
(b) " " " (wielocypedy).
64. Przybory szynkarskie, zamykadła do flaszek, przyrządy do płókania.
65. Budowa staków i żeglarsstwo.
66. Rzeźnictwo.
67. (a) Szlifierstwo i polerownictwo (dział mechaniczny).
(b) " " " " (" chemiczny).

68. Ślusarstwo.
69. Narzędzia do krajania.
70. Materyały do pisania i rysunku.
71. Szewstwo.
72. Broń strzelnicza, naboje, oszańcowania.
73. Powroźnictwo.
74. Sygnalizacja.
75. Soda i inny przemysł chemiczny hurtowny.
76. (a) Przędze (dział mechaniczny).
(b) „ („ chemiczny).
77. Sport, gry.
78. (a) Materyały rozsadzające (dział mechaniczny), maszyny do drzewa na zapalki.
(b) „ „ („ chemiczny), towary żagwiowe, wyrób ogni sztucznych.
79. Tytoń.
80. (a) Towary gliniane, kamienne, przemysł cementowy (dział mechaniczny).
(b) „ „ „ „ „ „ („ chemiczny).
81. Środki transportowe wszelkiego rodzaju w ogólności.
82. (a) Przyrządy do suszenia w ogólności.
(b) „ „ skwarzenia i prażenia.
83. Zegary.
84. Budownictwo wodne.
85. (a) Wodociąg (dział mechaniczny, rurociągi, klosety wodne, kanalizacja, spusty, wodotryski, tryskacze).
(b) „ (wodomierze).
(c) „ (cedzidla i czyszczenie wody).
86. Tkactwo.
87. Narzędzia i przybory (szczegółowo nie nazwane).
88. Motory wiatrowe i wodne.
89. Wyrób cukru i skrobi.

I. Oddział zgłoszeń.

1. Przygotowanie rud, kopalin i materiałów palnych.
2. (a) Piekarstwo (dział mechaniczny).
3. Przemysł wyrobu odzieży.
5. Górnictwo.
8. (a) Blicharstwo, farbierstwo, drukowanie tkanin i apretura (dział mechaniczny).
9. Towary ze szczeci.
11. Introligatorstwo.
25. Machiny do plecenia.
28. (a) Garbarstwo, obrabianie skóry (dział mechaniczny).
29. (a) Włókna przędzy (dział mechaniczny).
31. Odlewnictwo.
32. (a) Szkło (dział mechaniczny).
33. Przybory ręczne i podróżne.
38. (a) Drzewo (obrabianie, przybory i maszyny).
39. (a) Róg itp. (dział mechaniczny).
41. Kapelusznictwo.
43. Koszykarstwo.
45. (a) Rolnictwo i leśnictwo itp. (dział mechaniczny).
50. Młyny.
52. Maszyny do szycia (wszelkiego rodzaju).
54. Wyroby papierowe i przetwarzanie papieru.
55. (a) Papiernictwo (dział mechaniczny).
66. Rzeźnictwo.
70. Materiały do pisania i rysunku.
71. Szewstwo.
73. Powroźnictwo.
76. (a) Przędzenie (dział mechaniczny).
78. (a) Materiały rozsadzające (dział mechaniczny), maszyny do drzewa na zapalki.
79. Tytoń.
80. (a) Towary gliniane itp. (dział mechaniczny).
86. Tkactwo.

II. Oddział zgłoszeń.

13. Kotle parowe.
14. Maszyny parowe.
15. (a) Drukarstwo (dział mechaniczny).
17. (a) Wyrób lodu, zachowywanie żywności i wytwarzanie zimna (dział mechaniczny).
24. (a) Zakłady ogniskowe i ich części składowe w ogólności.

27. Miechy i przyrządy do wietrzenia.
35. Żórawie.
36. (a) Zakłady ogrzewcze (w ogólności).
44. Towary galanteryjne i przybory fajczarskie.
46. Motory powietrzne i gazowe.
47. Części składowe machin.
58. (a) Prasy (w ogólności).
59. Pompy.
60. Regulatory.
64. Przybory szynkarskie, zamykadła do flaszek i przyrządy do płókania.
65. Budowa statków i żeglarstwo.
72. Broń strzelnicza, naboje, oszańcowania.
77. Sport, gry.
82. (a) Przyrządy do suszenia w ogólności.
88. Motory wiatrowe i wodne.

III. Oddział zgłoszeń.

19. (a) Budowa kolei żelaznych (budowa zwierzchnia, zwrotnice itp.).
20. Ruch kolei żelaznych (także kolei linowych, drogowych, polowych, kopalnianych, nadziemnych i górskich).
21. (a) Przyrządy elektryczne (do słabego prądu [telegrafia i telefonia]).
 - (c) " " (zakłady przewodowe i rozdzielcze).
 - (d) " " (do silnego prądu [machiny dynamiczne, elektromotory itp.]).
 - (e) " " (do mierzenia elektryczności).
 - (f) " " (oświetlanie elektryczne).
 - (g) " " (postępowanie i przyrządy elektryczne ogólne, szczegółowo nie nazwane).
30. (a) Piecza o zdrowie (dział mechaniczno-fizyczny).
36. (b) Zakłady ogrzewcze (elektryczne).
42. Narzędzia naukowe.
51. Instrumenty muzyczne.
57. (a) Fotografia (dział optyczny i fizyczny. ciemnie, szkła przedmiotowe).
74. Sygnalizacja.
83. Zegary.
85. (b) Wodociąg (wodomierze).

IV. Oddział zgłoszeń.

7. Wyrób blachy i drutu.
19. (b) Budowa dróg i mostów.
34. Przybory do gospodarstwa domowego.
37. Budownictwo cywilne.
49. Obrabianie metalu, mechaniczne.
56. Przybory na konie (ubiorzy na zwierzęta wierzchowe i pociągowe).
61. Przybory ratunkowe.
63. (a) Siodlarstwo, stelmastwo (dział ogólny).
- (b) " " (welocypedy).
67. (a) Szlifierstwo i polerownictwo (dział mechaniczny).
68. Ślusarstwo.
69. Narzędzia do krajania.
81. Środki transportowe w ogólności.
84. Budownictwo wodne.

85. (a) Wodociągi (dział mechaniczny, rurociągi, klosety wodne, kanalizacja, spusty, wodotryski, tryskacze).
87. Narzędzia i przybory (szczegółowo nie nazwane).
-

V. Oddział zgłoszeń.

2. (b) Piekarstwo (dział chemiczny).
4. Oświetlanie (z wyłączeniem gazowego i elektrycznego).
6. Piwo, gorzałka, wino, ocet, drożdże.
8. (b) Blicharstwo, farbierstwo, drukowanie tkanin, apretura (dział chemiczny).
10. Materiały palne.
12. (a) Postępowanie chemiczne i aparaty (dział nieorganiczny).
15. (b) Drukarstwo (dział chemiczny).
16. Wyrób nawozu.
17. (b) Wyrób lodu, zachowywanie żywności, wytwarzanie zimna (dział chemiczny).
18. Wyrób żelaza.
22. Barwniki, pokosty, lakiery, powłoki, klej.
23. Przemysł tłuszczowy, świece, mydła, oleje kopalne.
24. (b) Ogniska gazowe (generatory, regeneratory), piece do palenia odpadków.
26. (a) Wyrób gazu i oświetlanie gazowe w ogólności.
28. (b) Garbarstwo, obrabianie skóry (dział chemiczny).
29. (b) Włókna na przędziwo (dział chemiczny).
32. (b) Szkło (dział chemiczny).
39. (b) Róg, kość słoniowa, guma, kauczuk, masy plastyczne (dział chemiczny).
40. Hutnictwo.
48. Obrabianie metalu, chemiczne (emalia, galwanoplastyka).
62. Żupnictwo.
67. (b) Szlifierstwo i polerownictwo (dział chemiczny).
75. Soda i inny przemysł chemiczny hurtowny.
76. (b) Przędzenie (dział chemiczny).
80. (b) Towary gliniane itp. (dział chemiczny).
-

VI. Oddział zgłoszeń.

12. (b) Postępowanie chemiczne i aparaty (dział organiczny).
21. (b) Przyrządy elektryczne (baterie i akumulatory).
26. (b) Wyrób gazu acetylenowego i oświetlanie gazem acetylenowym.
30. (b) Piecza o zdrowie (dział chemiczny).
38. (b) Drzewo (dział chemiczny).
45. (b) Rolnictwo i leśnictwo, ogrodnictwo i winogrodnictwo, zootechnika (dział chemiczny).
53. Żywność (zachowywanie i wyrób).
55. (b) Papiernictwo (dział chemiczny).
57. (b) Fotografia (dział chemiczny).
58. (b) Prasy cedzidłowe.
78. (b) Materiały rozsadzające (dział chemiczny), towary żagwiowe, wyrób ogni sztucznych.
82. (b) Przyrządy do skwarzenia i prażenia.
85. (c) Wodociąg (cedzidła i czyszczenie wody).
89. Wyrób cukru i skrobi.
-

Dziennik ustaw państwa

dla

królestw i krajów w Radzie państwa reprezentowanych.

Część LXXXIV. — Wydana i rozesłana dnia 9. listopada 1899.

Treść: (№ 211—212.) 211. Obwieszczenie, którem podają się do wiadomości postanowienia dodatkowe do Porządku sprawdzania miar i wag z dnia 19. grudnia 1872. — 212. Obwieszczenie o utworzeniu nowych okręgów szacunkowych podatku osobisto-dochodowego dla obszarów nowo ustanowionych starostw w Gmünd i Pöggstall w Dolnej Austrii i w Nachodzie w Czechach, jakoteż o kilku zmianach w okręgach szacunkowych Waidhofen nad Thaya i Zwettl w Dolnej Austrii i w okręgu szacunkowym nowo-miejskim nad Metują w Czechach.

211.

Obwieszczenie Ministerstwa handlu z dnia 24. października 1899,

którem podają się do wiadomości postanowienia dodatkowe do Porządku sprawdzania miar i wag z dnia 19. grudnia 1872, Dz. u. p. Nr. 171.

W wykonaniu ustawy z dnia 23. lipca 1871, Dz. u. p. Nr. 16 z r. 1872, którą ustanowiony został nowy Porządek miar i wag, podaje się do wiadomości powszechnej zamieszczony poniżej Dodatek do Porządku sprawdzania miar i wag z dnia 19. grudnia 1872, Dz. u. p. Nr. 171, uchwalony przez c. k. Komisję główną miar i wag a pod względem opłat przez Ministerstwo handlu zatwierdzony.

Postanowienia niniejszego Dodatku wchodzi w wykonanie dnia 1. lipca 1900; natomiast Dodatek trzydziesty siódmy do Porządku sprawdzania miar i wag, ogłoszony obwieszczeniem Ministerstwa handlu z dnia 15. lutego 1899, Dz. u. p. Nr. 39, traci moc swoją od dnia ogłoszenia trzydziestego ósmego Dodatku do Porządku sprawdzania miar i wag.

Stibral r. w.

Dodatek trzydziesty ósmy do Porządku sprawdzania miar i wag

z dnia 19. grudnia 1872.

Do §. 29.

W przedmiocie sprawdzania wielkich stałych wag pomostowych.

1. Każda wielka stała waga pomostowa, która była już sprawdzona i ocechowana w pracowni

fabrykanta a więc po tymczasowem ustawieniu, gdy następnie zostanie ustawiona stałe a względnie, zanim zacznie być używana w miejscu ustawienia, powinna być wypróbowana a mianowicie wagi o udźwigu aż do 8000 *kg* ciężarkami, których ciężkość wynosić ma ogółem 5%, udźwigu wagi, wszystkie zaś wagi, których udźwig przenosi 8000 *kg*, ciężarkami, których ciężkość wynosić ma ogółem 500 *kg*.

2. Ciężarków tych, które powinny być tak dokładne jak autentyki podręczne do ciężarków handlowych, dostarczyć ma strona o wypróbowanie wagi prosząca.

3. Wagę wypróbować ma wadmistrz dotyczącego miejsca lub sąsiedniego urzędu miar i wag, w którymto celu winna owa strona porozumieć się piśmiennie z inspektoratem miar i wag.

4. Dyety a według okoliczności jezdne wadmistrza wykonywającego wypróbowanie wagi ponosić ma strona; ona także uiścić ma opłatę za bezzarzutne wypróbowanie wagi, wynoszącą tyle, co trzecia część całkowitej opłaty za sprawdzenie.

5. Co do wag bezzarzutnie wypróbowanych wygotować ma dotyczący urząd miar i wag świadectwo sprawdzenia, w którym podać należy miejsce ustawienia wagi i datę wypróbowania.

Zarządzenie powyższe nie narusza postanowienia Dodatku wydanego obwieszczeniem Ministerstwa handlu z dnia 6. sierpnia 1888, Dz. u. p. Nr. 135 do §. 29 Porządku sprawdzania miar i wag.

Wiedeń, dnia 10. października 1899.

C. k. Komisya główna miar i wag:

Tinter r. w.

212.

Obwieszczenie Ministerstwa skarbu z dnia 30. października 1899,

o utworzeniu nowych okręgów szacunkowych podatku osobisto-dochodowego dla obszarów nowo ustanowionych starostw w Gmünd i Pöggstall w Dolnej Austrii i w Nachodzie w Czechach, jakoteż o kilku zmianach w okręgach szacunkowych Waidhofen nad Thaya i Zwettl w Dolnej Austrii i w okręgu szacunkowym nowo-miejskim nad Metują w Czechach.

Dla obszarów nowo ustanowionych starostw w Gmünd i Pöggstall w Dolnej Austrii i w Nachodzie w Czechach (obwieszczenie Ministerstwa spraw wewnętrznych z dnia 15. lipca 1899, Dz. u. p. Nr. 123, a względnie z dnia 10. sierpnia 1899, Dz. u. p. Nr. 153 i 154), tworzy się na zasadzie §§. 177 i 179 ustawy z dnia 25. października 1896, Dz. u. p. Nr. 220, do rozkładania podatku osobisto-

dochodowego, po jednej komisji szacunkowej i postanawia się, że komisye szacunkowe okręgów Gmünd i Nachod składać się mają każda z 12 członków a komisya szacunkowa okręgu Pöggstall z 6 członków.

Zarazem ze względu, że w skutek ustanowienia trzech powyższych starostw, zmniejszyły się obszary powiatów politycznych Waidhofen nad Thaya i Zwettl w Dolnej Austrii, tudzież nowo-miejskiego nad Metują w Czechach, które dotychczas były okręgami szacunkowymi, zmniejsza się ilość członków komisji szacunkowych dla okręgów szacunkowych Waidhofen nad Thaya i Zwettl w Dolnej Austrii a nowo-miejskiego nad Metują w Czechach dla każdej z 18 na 12.

Z tego powodu spis okręgów szacunkowych do podatku osobisto-dochodowego, ogłoszony rozporządzeniem Ministerstwa skarbu z dnia 4. października 1897, Dz. u. p. Nr. 233, uzupełnić należy a względnie sprostować w następujący sposób:

(Strona 1343 i 1350 XCII. części Dziennika ustaw państwa wydanej dnia 9. października 1897).

1	2		3	4	5		6
Numer okręgu	Okrąg szacunkowy		Miejscowa	Powiatowa	Siedziba komisji		Ilość członków komisji
			komisya				
31a	Powiat polityczny	Gmünd	1	Starostwo	Gmünd	13
41a		Pöggstall	1		Pöggstall	6
45		Waidhofen nad Thaya	1		Waidhofen nad Thaya	12
47		Zwettl	1		Zwettl	12
91a		Nachod	1		Nachod	12
94		Nowe Miasto nad Metują	1		Nowe Miasto nad Metują	12

Dziennik ustaw państwa

dla

królestw i krajów w Radzie państwa reprezentowanych.

Część LXXXV. — Wydana i rozesłana dnia 9. listopada 1899.

Treść: *M* 213. Rozporządzenie, dotyczące się rozszerzenia na Brazylię i Paraguay zakazu przywozu i przewozu pewnych towarów i przedmiotów z Egiptu.

213.

Rozporządzenie Ministerstw spraw wewnętrznych, handlu i skarbu z dnia 9. listopada 1899,

tyczące się rozszerzenia na Brazylię i Paraguay zakazu przywozu i przewozu pewnych towarów i przedmiotów z Egiptu Dz. u. p. Nr. 99 z roku 1899.

Ponieważ w Santos w Brazylii jakoteż w Paraguayu pojawiły się przypadki zarazy, przeto dla

zapobieżenia przyniesieniu chorób zaraźliwych rozszerza się w porozumieniu z Rządem królewsko węgierskim na Brazylię i Paraguay, zakaz przywozu i przewozu pewnych towarów i przedmiotów z Egiptu, wydany rozporządzeniem ministeryalnym z dnia 6. czerwca 1899, Dz. u. p. Nr. 99.

Rozporządzenie niniejsze wchodzi w wykonanie od dnia, w którym dotyczące komory a względnie urzędy zdrowotne morskie otrzymają o niem wiadomość.

Koerber r. w.

Stibral r. w.

Kniaziołucki r. w.

Dziennik ustaw państwa

dla

królestw i krajów w Radzie państwa reprezentowanych.

Część LXXXVI. — Wydana i rozesłana dnia 15. listopada 1899.

Treść: *M* 214. Rozporządzenie, którem ustanawiają się jednostki giełdowe służące za podstawę do wymierzenia podatku od obrotu papierów notowanych na giełdach tutejszo-krajowych (wiedeńskiej, praskiej i tryestyńskiej).

214.

Rozporządzenie Ministerstwa skarbu z dnia 27. października 1899,

którem ustanawiają się jednostki giełdowe służące za podstawę do wymierzenia podatku od obrotu papierów notowanych na giełdach tutejszo-krajowych (wiedeńskiej, praskiej i tryestyńskiej).

Ponieważ od wejścia w wykonanie ustawy z dnia 9. marca 1897, Dz. u. p. Nr. 195, o opodatkowaniu obrotu papierów, niektóre papiery zostały nowo przypuszczone do notowania na giełdach tutejszo-krajowych, co do niektórych zaś papierów, już notowanych, warunki zawierania interesów zo-

stały pod względem jednostki giełdowej zmienione i ponieważ nadto zaprzestano niektóre papiery notować, przeto Ministerstwo skarbu na zasadzie upoważnienia nadanego mu w §. 4, l. 2, ust. 3 ustawy powyższej uznaje za stosowne na miejsce załączek, ogłoszonych rozporządzeniem z dnia 21. września 1897, Dz. u. p. Nr. 222, tyczącem się wykonania owej ustawy, ogłosić następujące nowo wygotowane załączki *A* aż do *C* do tegoż rozporządzenia, podające warunki zawierania interesów pod względem jednostki giełdowej dla papierów notowanych na giełdach tutejszo-krajowych, służące za podstawę do wymierzenia podatku obrotowego.

Rozporządzenie niniejsze wchodzi w wykonanie dnia 1. grudnia 1899.

Kniaziołucki r. w.



Z a ł ą c z k a A,

podająca warunki zawierania interesów na giełdzie wiedeńskiej pod względem jednostki dla papierów na tej giełdzie notowanych.

Nazwa papierów	Jednostka giełdowa wynosi:	Nazwa papierów	Jednostka giełdowa wynosi:
A. Dług państwa ogólny.			
	Suma imienna:		
Renta papierowa maj-listopad	5.000 zł. w a.	Akcje kolejowe przestępowane na obligacye długu państwa.	
" " luty-sierpień	5.000 " " "	Kolei Elżbiety 200 zł. m. k.	25 sztuk
Renta srebrna styczeń-lipiec	5.000 " " " sr.	detto Linz-budjej. 200 " w. a. sr.	25 "
" " kwiecień-październik	5.000 " " " "	detto Salzb.-tyr. 200 " " " "	25 "
Losy z r. 1854	2.500 zł. m. k.	Kolei galic. Karola Ludwika	25 "
" " 1860 po 500 zł.	2.500 zł. w. a.	Obligacye pierwszorzędne kolei przez Rząd do splacenia objęte.	Suma imienna:
" " 1860 po 100 zł.	2.500 " " "	Kolei Albrechta pierwsz. 300 zł. sr. 5%	5.100 zł. srebr.
" " 1864 po 100 zł.	2.500 " " "	detto 200 zł. złot. 5%	5.000 zł. złotem
" " 1864 po 50 zł.	2.500 " " "	detto 200 i 1000 zł. srebrem 4%	5.000 zł. srebrem
Listy zastawne dóbr państwa	25 sztuk	Kolei zach. czeskiej srebrem	5.000 zł. w. a. sr.
		detto złotem	10.200 marek
		detto koron	10.000 K
B. Dług państwa królestw i krajów w Radzie państwa reprezentowanych.	Suma imienna:	Czerniowce-Nowosielica (buk. kol. lok.)	10.000 "
Austr. renta złota 4%	5.000 zł. złotem	Kolei lok. Eisenerz-Vorderberg	5.000 zł. w. a.
" " koronowa 4%	10.000 K	detto z r. 1892 200 i 1000 zł.	5.000 " " "
" " wkładowa 3½%	10.000 "	Kolei Elżbiety 600 i 3000 mk.	10.200 marek
Kolejowe zapisy długu państwa.		detto 400 i 2000 " uw. od pod.	10.200
Kolei Albrechta w srebrze	5.000 zł. w. a.	Kolei Franciszka Józefa em. 1884	5.000 zł. w. a. sr.
Kolei Elżbiety uwol. od p. 4% złotem	5.000 zł. złotem	Kolei galic. Kar. Ludwika em. 1890 4%	5.000 " " " "
Kolei Franciszka Józefa w srebrze	5.000 zł. w. a. sr.	Kolei lok. Lublana-Stein 200 i 1000 zł.	5.000 " " "
Pilz.-brzeż. w w. a. 200 i 1000 zł.	5.000 " " "	Lwow.-czern.-jassk. S. k. em. 1894	5.000 " " "
Kolei Rudolfa	10.000 K	Sp. kolei lok., austr.	10.000 K
Kolei przedarulańskiej 400 i 2000 K	10.000 "	Morawsk. kolei gran. 400 i 2000 K	10.000 "
		Morawsk.-śląsk. kolei centr. 600 i 3000 K	10.200 "
		Pilz.-brzeż. uw. od pod. 150 zł. srebr.	5.100 zł. w. a. sr.

Nazwa papierów	Jednostka gieldowa wynosi:	Nazwa papierów	Jednostka gieldowa wynosi:
	Suma imienna:		Suma imienna:
Kolei Rudolfa (dobra sk. sol.)	5.000 zł. złotem	Pożycz. kraj. morawska z r. 1890	5.000 zł. w. a.
detto em. 1884	5.000 zł. w. a. sr.	detto dolno-austr. z r. 1896	5.000 " " "
Kolei przedarulańskiej em. 1884	5.000 " " " "	detto górno-austr. z r. 1887	5.000 " " "
C. Dług państwa krajów korony węgierskiej.		Pożycz. kol. kraj. styryj. S. I z r. 1891	5.000 " " "
Węg. renta złota 4%	5.000 zł. złotem	detto detto S. II z r. 1893	5.000 " " "
" " w koronach 4%	10.000 K	detto detto S. III z r. 1895	5.000 " " "
" " " " 3½%	10.000 "	Pożycz. kraj. tyr. z r. 1895	10.000 K
pożyczka kol. rząd. w złocie	5.000 zł. złotem	Sp. reg. wód w dol. Temes-Bega em. 1897 (rozm. szt.)	10.000 "
" detto w srebrze	5.000 zł. w. a. sr.	Pożyczka gm. m. Uście n. Ł. z r. 1890	5.000 zł. w. a.
" oblig. rząd. kol. wsch. z r. 1876	5.000 zł. złotem	detto detto detto z r. 1894	5.000 " " "
" oblig. wyk. reg. szynk.	5.000 zł. w. a. sr.	detto detto detto z r. 1898	10.000 K
" oblig. p. rz. w zł. na reg. Żel. br.	12.000 K	detto detto Berna z r. 1875	5.000 zł. w. a.
" pożyczka premiowa po 100 zł.	2.500 zł. w. a.	detto detto Berna z r. 1883	5.000 " " "
" detto po 50 zł	2.500 " " "	detto detto Budapesztu z r. 1890	5.000 " " "
" oblig. prem. regul. Cisy	2.500 " " "	detto detto Budziejowic z r. 1886	5.000 " " "
Kroac.-slaw. hip. oblig. wykup. gr.	5.000 zł. w. a.	detto detto Budziejowic z r. 1893	5.000 " " "
" obl. ind. za reg. szynk. u. od p.	5.000 " " "	detto detto Gorycyi z r. 1879	5.000 " " "
Obl. wys. gruntu węgier. 4%	5.000 " " "	detto detto Gorycyi z r. 1886	5.000 " " "
" " kroac.-slaw. 4%	5.000 " " "	detto miasta Gracu	5.000 " " "
D. Inne pożyczki publiczne.		detto miasta Lwowa	5.000 " " "
Bośniacka pożyczka krajowa 4%	10.000 K	detto miasta Pilzni z r. 1886	5.000 " " "
Bošn.-herc. " " kolej. 4½%	10.000 "	detto miasta Smichowa	5.000 " " "
Losy regul. Dunaju	2.500 zł. w. a.	detto miasta Cieplic z r. 1887	5.000 " " "
detto pożyczka z r. 1878	5.000 zł. w. a.	detto miasta Tryestu z r. 1865	5.000 " " "
detto detto z r. 1899	10.000 K	detto miasta Tryestu z r. 1879	5.000 " " "
Pożyczka na wied. zak. kom.	10.000 "	detto miasta Tryestu i jego lzb. hand.	5.000 " " "
Pożyczka kraj. buk. z r. 1893	10.000 "	detto gminy miasta Wiednia 5%	5.000 " " "
Oblig. propin. bukowińskie	5.000 zł. w. a.	detto detto (srebr. l. złt.) 5%	5.000 zł. złotem
Pożycz. krajowa dalmatyńska z r. 1883	5.000 " " "	detto detto z r. 1894 4%	10.000 K
detto detto z r. 1886	5.000 " " "	detto detto z r. 1898 4%	10.000 "
detto fund. amel. z r. 1893	10.000 K	detto prem. gm. m. Wiednia z r. 1874	2.500 zł. w. a.
detto detto galic. z r. 1873	5.000 zł. w. a.	detto miasta Zadaru	10.000 K
detto detto detto z r. 1893	10.000 K	detto na bud. giel. wied.	5.000 zł. w. a.
Oblig. gal. propin. z r. 1889	5.000 zł. w. a.	detto detto zboż. i mącz.	5.000 " " "
Pożycz. kraj. gorycka, ser. A i B z r. 1888	5.000 " " "	Renta włoska 5%	10.000 lir. kap.
detto kraińska z r. 1888	5.000 " " "	detto detto 4%	10.000 " "
		Bulgar. pożycz. hip. kol. żel. rząd. z r. 1889	5.000 zł. złotem
		detto detto detto z r. 1892	5.000 "
		Serbska pożyczka premiowa	25 sztuk
		Turecka pożyczka kol. żel. prem. oblig.	25 "

Nazwa papierów	Jednostka giełdowa wynosi:	Nazwa papierów	Jednostka giełdowa wynosi:
	Suma imienna:		Suma imienna:
Turecki konw. dług państwa serya B . .	500 f. szt.	Banku kraj. galic. (kr. Galic.) 4½% . . .	5.000 zł. w. a.
„ „ „ „ „ C . .	500 „ „	detto detto w kor. 4% . . .	10.000 K
„ „ „ „ „ D . .	500 „ „	detto obl. gm. II. em. 5% . . .	5.000 zł. w. a.
		detto detto III. em. 4½% . . .	10.000 K
		detto detto IV. em. 4% . . .	10.000 „
		detto obl. kolej. 4%	10.000 „
E. Listy zastawne, obligacje pożyczek kolejowych gminnych i bankowe.		Zakładu kred. ziem. istryjsk. 5%	5.000 zł. w. a.
Banku anglo-austr. 30 l. . . los. 4½% . . .	5.000 zł. w. a.	Zakładu hip. kraj. karyntyjsk. 4%	10.000 K
Zakładu kred. ziem. austr. pow. 50 l. 4% . . .	5.000 „ „ „	Banku kraj. Bośn. i Herceg. 5%	10.000 „
detto oblig. prem. em. 1880 3%	5.000 „ „ „	Banku hip.-moraw. 5½%	5.000 zł. w. a.
detto detto em. 1889 3%	5.000 „ „ „	detto 5%	5.000 „ „ „
detto dla Dalmacji 4½%	10.000 K	detto 4%	5.000 „ „ „
Banku hipot. czeskiego 5%	5.000 zł. w. a.	detto 4% w koronach	10.000 K
detto 4%	5.000 „ „ „	Banku moraw. upr. kraj. obl. gm. 4%	10.000 „
detto 4% w kor.	10.000 K	detto obl. kolej. 4%	10.000 „
detto 3½% „ „	10.000 „	Kasy oszczędności moraw., pierwszej 4%	5.000 zł. w. a.
Oblig. fund. banku kraj. czesk. 4%	5.000 zł. w. a.	detto 4% w kor.	10.000 K
detto komun. detto detto 4%	5.000 „ „ „	Zakładu hip. kraj. dolno austr. 4%	5.000 zł. w. a.
detto melior. detto detto 4%	5.000 „ „ „	detto detto 4% w K	10.000 K
detto kolej. czeskie 4%	10.000 K	detto detto 3½%	10.000 „
Zakładu kred. ziem. bukowińskiego 5%	5.000 zł. w. a.	detto detto obl. gm. 4%	10.000 „
detto detto 4%	5.000 „ „ „	detto detto detto 3½%	10.000 „
Kasy oszczęd. bukow. 4%	10.000 K	detto górno-austr. 4%	5.000 zł. w. a.
Banku kred. ziem. cent., austr. 4½%	5.000 zł. w. a.	detto detto 3½%	10.000 K
detto 50 l. 4%	10.000 K	detto kr. kr. gm. g. a. ob. gm. 4%	10.000 „
detto 65 l. 4%	10.000 „	Banku hipotecz. austr. 4%	5.000 zł. w. a.
detto 2%	5.000 zł. w. a.	Zakładu kred. ziem. austr.-szląsk. 5%	5.000 „ „ „
detto op. z. i s. 2%	5.100 zł. srebr.	detto detto 4½%	5.000 „ „ „
detto 2¼%	5.000 zł. w. a.	detto detto 4%	5.000 „ „ „
detto 2¼% złotem	5.100 zł. złotem	Banku austr.-węg. 4% 40½ l.	5.000 „ „ „
Zaki. kred. austr. dla prz. kom., kat. A 4%	10.000 K	detto 4% 50 l.	5.000 „ „ „
detto detto kat. B 4%	10.000 „	Zakład kred. gm. śląski obl. gm. 4%	5.000 „ „ „
Banku hip. akc. galic. z 10% pr. 5%	5.000 zł. w. a.	Kasy oszczęd. austr., pierwszej 4%	10.000 K
detto 4½%	5.000 „ „ „	detto styryjskiej 4%	5.000 zł. w. a.
detto 4%	10.000 K	Pożyczka ks. Schwarzenberga 4%	10.000 marek
Towarz. kred. ziem. galic. 56 l. 4%	5.000 zł. w. a.		
detto 41 l. 4%	5.000 „ „ „	Centr. B. hip. węg. k. osz. jako Sp. akc.	
detto (stare) 4%	5.000 „ „ „	S. I, II, III i VI, VII 4½%	10.000 K
detto (w kor.) 4%	10.000 K	detto S. IV i V 4½%	10.000 „
		detto detto 4%	10.000 „

Nazwa papierów	Jednostka gieldowa wynosi:	Nazwa papierów	Jednostka gieldowa wynosi:
	Suma imienna:		Suma imienna:
Centr. B. hip. węg. k. osz. jako Sp. akc. obl. gm. 4 1/2 0/0 . . .	10.000 K	Banku hip. węgier. w Peszcie w kor. 4 0/0	10.000 K
detto detto 4 0/0 . . .	10.000 „	detto detto zap. dl. gm. 4 1/2 0/0 . . .	5.000 zł. w. a.
Banku komerc. poszt. węg. 4 1/2 0/0 . . .	5.000 zł. w. a.	detto detto obl. gm. 10 0/0 pr. 4 0/0	5.000 „ „ „
detto detto 4 0/0 . . .	10.000 K	detto detto detto 4 0/0 . . .	5.000 „ „ „
detto obl. gm. z 10 0/0 pr. 4 1/2 0/0	5.000 zł. w. a.	detto detto obl. prem. 4 0/0 . . .	5.000 „ „ „
detto detto 5 0/0 „ 4 0/0	10.000 K	Inst. kr. węg. ziem. dla mniejsz. pos. 5 0/0	5.000 „ „ „
Zakład kred. ziem. hermanszt. 6 0/0 . . .	5.000 zł. w. a.	detto detto detto 4 1/2 0/0	5.000 „ „ „
detto detto 5 1/2 0/0 . . .	5.000 „ „ „	Sp. akc. węgier. kol. lokal., obl. 4 1/2 0/0 .	10.000 K
detto detto 5 0/0 . . .	5.000 „ „ „	detto detto 5 0/0 pr. „ 4 0/0 . . .	10.000 „
detto detto 4 1/2 0/0 . . .	10.000 K		
Kasy oszczędl. hermanszt. 10 0/0 pr. 5 0/0 .	5.000 zł. w. a.	F. Obligacje pierwszeństwa kolei żelaznych.	
detto detto 6 0/0 „ 5 0/0 . . .	5.000 „ „ „	Kolei bozańsko-merańskiej 4 0/0	5.000 zł. w. a.
detto detto III. em. 5 0/0 . . .	5.000 „ „ „	Kolei Budapeszt-Pięćkoś. em. 1889 4 0/0 .	5.000 „ „ „
detto detto IV. „ 4 1/2 0/0	10.000 K	Kolei buszliehradzkiej 5 0/0	5.100 zł. srebr.
Banku hip. kraj. kroac.-slaw. 4 1/2 0/0 . . .	5.000 zł. w. a.	detto em. 1871 5 0/0 . . .	5.100 „ „
Kroac.-slaw. obl. gm. 4 1/2 0/0	5.000 „ „ „	detto em. 1872 5 0/0 . . .	5.100 „ „
Kasy oszcz. arad. akc. tow. miesz. 5 1/2 0/0	5.000 „ „ „	detto em. 1896 4 0/0 . . .	10.000 K
detto detto z 10 0/0 pr. 5 0/0	5.000 „ „ „	Kolei lokal. niem.-brodzko-humpol. 4 0/0 .	5.000 zł. w. a.
detto detto 5 0/0	5.000 „ „ „	Kolei duche.-podmok. I. em. 1869 5 0/0 .	5.100 zł. w. a. s.
detto arad. komit. 4 1/2 0/0	10.000 K	detto II. em. 1871 5 0/0 . . .	5.100 „ „ „ „
Kasa oszcz. budapeszt. stol. 4 1/2 0/0 . . .	5.000 zł. w. a.	detto III. em. 1874 5 0/0 . . .	5.100 zł. z fotem
detto detto 4 0/0	10.000 K	detto em. 1891 srebr. 4 0/0	5.100 zł. w. a. s.
detto Sp. akc. w Budapeszcie 4 1/2 0/0	10.000 „	detto em. 1891 w mar. 4 0/0	10.200 marek
Kasy oszcz. stow. ojcz., I. 4 0/0	5.000 zł. w. a.	detto em. 1893 3 0/0	5.000 zł. w. a.
detto listy zast. 4 0/0	10.000 K	Kolei półn. Ferdynanda em. 1886 4 0/0 . . .	5.000 „ „ „
Kasy oszcz. węg. kraj. centr. 40 l. 4 1/2 0/0	5.000 zł. w. a.	detto em. 1887 srebrem 4 0/0	5.000 zł. srebrem
detto detto 50 l. 4 1/2 0/0	10.000 K	detto em. 1887 sr. gwar. 4 0/0	5.000 „
Kasy oszcz. temesw. I, ser. A 5 0/0	5.000 zł. w. a.	detto em. 1888 4 0/0	5.000 zł. w. a.
detto detto B 4 1/2 0/0	5.000 „ „ „	detto em. 1891 4 0/0	5.000 „ „ „
Węg. b. agrar. i rent. o u. wina 4 0/0 . . .	10.000 K	detto em. 1898 4 0/0	5.000 „ „ „
detto bil. rent., 2 0/0 pr. 4 1/4 0/0 . . .	10.000 „	Kolei friaulskiej em. 1893 4 0/0	5.000 „ „ „
detto listy zast. 4 1/2 0/0	10.000 „	detto em. 1897 4 0/0	5.000 „ „ „
Inst. kred. ziem. węgier. 4 1/2 0/0	5.000 zł. w. a.	Kolei Pięćkościółów-Barcs 5 0/0	5.000 zł. w. a. sr.
detto detto 41 l. 4 0/0	5.000 „ „ „	Kolei gradecko-köflachskiej 4 1/2 0/0 . . .	5.100 „ „ „ „
detto detto 50 l. 3 0/0	10.000 K	detto II. em. 1871 5 0/0	5.100 „ „ „ „
detto detto 3 1/2 0/0	10.000 „	detto III. em. 1872 5 0/0 . . .	5.100 „ „ „ „
Listy zast. reg. i amel. węgier. 4 0/0 . . .	5.000 zł. w. a.	Kolei kosz.-bogum. em. 1889 sr. 4 0/0 . . .	5.000 „ „ „ „
Banku hip. węgier. w Peszcie 5 0/0	5.000 „ „ „	detto em. 1889 zł. w m 4 0/0	10.000 marek
detto detto 4 1/2 0/0	5.000 „ „ „	detto em. 1891 srebr. 4 0/0 . . .	5.000 zł. w. a. sr.
detto detto 4 0/0	5.000 „ „ „		

Nazwa papierów	Jednostka giełdowa wynosi:	Nazwa papierów	Jednostka giełdowa wynosi:
	Suma imienna:		Suma imienna:
Kolei kosz.-bogum. em. 1891 zł. w m. 4 ⁰ / ₀	10.000 marek	Sp. akc. kol. lok. wiedeńsk. 4 ⁰ / ₀	10.000 K
detto em. 1889 sr. szl. austr. 4 ⁰ / ₀	5.000 zł. w. a. sr.	Kolei lok. wodn.-prachał. 4 ⁰ / ₀	5.000 zł. w. a.
Sp. kol. lwow.-czern.-jas. em. 1884 4 ⁰ / ₀	5.100 zł. w. a. s.	detto detto em. 1889 4 ⁰ / ₀	5.000 " " "
detto wol. od pod. em. 1884 4 ⁰ / ₀	5.100 " " " "	Kolei nadybbsańskiej 4 ⁰ / ₀	5.000 " " "
Kolei żel. Leob.-Vordernb. em. 1893 4 ⁰ / ₀	5.000 zł. w. a.		
Kolei lok. moraw.-budziejow.-jamn. 4 ⁰ / ₀ .	5.000 " " "	G. Obligacje innych przedsię-	
Kolei północno-zachod. austr. sr. 5 ⁰ / ₀ .	5.000 zł. w. a. sr.	biorstw przewozowych.	
detto lit. B sr. 5 ⁰ / ₀	5.000 " " " "	"Adria" kr. węg. sp. żeglugi morsk. (roz.	
detto em. 1874 w mark. 5 ⁰ / ₀	10.200 marek	sz.) 4 ¹ / ₂ ⁰ / ₀	5.000 zł w. a.
detto em. 1885 sr. 4 ⁰ / ₀	5.000 zł. w. a. sr.	Kolei miejskiej budapeszteńskiej elektr.	
Kolei lokal. wchodnio-galic. 4 ⁰ / ₀	5.000 " " "	Sp. akc. 200 i 2000 K 4 ⁰ / ₀	10.000 K
Kolei ostrawsko-friedlandzkiej sr. 5 ⁰ / ₀ .	5.100 zł. w. a. s.	Sp. budapeszt. kolei drogowej z 5 ⁰ / ₀ pr.	
Kolei prasko-duche. em. 1896 w mar. 3 ⁰ / ₀	10.200 marek	(roz. sz.) 4 ⁰ / ₀	10.000 "
Kolei liberecko-jablonecko-tannwald. 4 ⁰ / ₀	10.000 K	Sp. żegl. parow. na Dunaju 100 i 200 zł.	
Kolei lok. Schwarzenau-Zwettl 4 ⁰ / ₀	5.000 zł. w. a.	w. a. 6 ⁰ / ₀	5.000 zł. w. a.
Spółki kolei państwa 3 ⁰ / ₀	25 sztuk	Sp. żegl. par. na Dunaju 400 i 10.000 M.	
detto em. 1874 3 ⁰ / ₀	25 "	4 ⁰ / ₀	10.000 marek
detto X. em. 1885 3 ⁰ / ₀	25 "	Sp. żegl. parow. na Dunaju em. 1866 4 ⁰ / ₀	10.000 "
detto sieć uzupel. 3 ⁰ / ₀	25 "	Lloyda austr. em. 1881 po 500 zł. zł. 5 ⁰ / ₀	5.000 zł. złotem
detto em. 1895 w m. 3 ⁰ / ₀	10.000 marek	detto em. 1882 po 500 zł. zł. 5 ⁰ / ₀	5.000 " "
detto I. em. 5 ⁰ / ₀	5.000 zł. złotem	detto em. 1884 po 500 zł. zł. 4 ¹ / ₂ ⁰ / ₀	5.000 " "
detto II. em. 1874 5 ⁰ / ₀	5.000 " "	detto em. 1887 po 500 zł. zł. 4 ⁰ / ₀ .	5.000 " "
detto (Berni-Rossice) 5 ⁰ / ₀	5.100 zł. srebr.	detto em. 1895 po 1000 i 5000 zł.	
detto em. 1883 w m. 4 ⁰ / ₀	10.000 marek	złotem 4 ⁰ / ₀	5.000 " "
Kolei lokal. strakon.-winterb. 4 ⁰ / ₀	5.000 zł. w. a.	Sp. ak. kol. lok. torontal. (roz. sz.) 4 ¹ / ₂ ⁰ / ₀	10.000 K
detto detto em. 1899 4 ⁰ / ₀	5.000 " " "		
Spółki kolei połud., styczeń-lipiec 3 ⁰ / ₀ .	25 sztuk	H. Obligacje rozmaitych spółek	
detto kwiecień-październ. 3 ⁰ / ₀	25 "	przemysłowych.	
detto w złocie 5 ⁰ / ₀	5.000 zł. złotem	Ganz & Co. odlewn. żelaza i S. a. g. 200,	
detto w markach 4 ⁰ / ₀	10.000 marek	1000 i 2000 K 4 ¹ / ₂ ⁰ / ₀	10.000 K
Kolei łącz. poł.-póln.-niem. em. 1892 4 ⁰ / ₀	5.000 zł. w. a.	Sp. gór. czes. em. 1896 500 K 4 ⁰ / ₀	10.000 "
Kolei żel. węg.-galic. em. 1870 sr. 5 ⁰ / ₀ .	5.000 zł. w. a. sr.	Sp. gór. anstr. alp. 500, 2.500, 12.500 frk.	
detto em. 1878 sr. 4 ⁰ / ₀	5.000 " " " "	4 ¹ / ₂ ⁰ / ₀	12.500 frk.
detto em. 1887 sr. 4 ⁰ / ₀	5.000 " " " "	Huta Poldi, fabryka stali lan. 5 ⁰ / ₀ p. 400,	
Kolei zachodnio-węgierskiej sr. 5 ⁰ / ₀	5.000 " " " "	2000 K 4 ⁰ / ₀	10.000 K
detto em. 1890 sr. 4 ⁰ / ₀	5.000 " " " "	Pottendorf. przędz. i nic. baweln. 1000 zł.	
Koleje dolno-krańskie 4 ⁰ / ₀	5.000 zł. w. a.	= 2000 K 4 ¹ / ₂ ⁰ / ₀	5.000 zł. w. a.
Spółki kolei walsugańskiej 4 ⁰ / ₀	10.000 K	Sp. praska przem. żel. em. 1873 300 zł.	
Poż. pierw. zjed. kol. żel. węg. w m. 4 ¹ / ₂ ⁰ / ₀	10.000 marek	srebr 5 ⁰ / ₀	5.100 zł. w. a. s.
Kolei żelaz. wied.-aspang. srebr. 4 ⁰ / ₀	5.000 zł. w. a. sr.	Huta Rudolfa, towar. blasz. 5 ⁰ / ₀ pr. 400,	
Kolei Wied.-Pottend.-Wr.-Neustadt sr. 5 ⁰ / ₀	5.000 " " " "	2000 i 5000 K 4 ⁰ / ₀	10.000 K
		Spółki przem. żel. styryjskiej 6 ⁰ / ₀ 200 zł.	5.000 zł. w. a.
		Spółki kop. węgla w Terbowlu em. 1875	
		500 f. = 200 zł. złotem 5 ⁰ / ₀	5.000 zł. złotem
		Spółki kop. węgla w Terbowlu em. 1880	
		500 f. = 200 zł. złotem 5 ⁰ / ₀	5.000 " "

Nazwa papierów	Jednostka gieldowa wynosi:	Nazwa papierów	Jednostka gieldowa wynosi:
	Suma imienna:		
Spółki kop. węgla w Terbowlu em. 1883 500 f. = 200 zł. złotem 5 ⁰ / ₀	5.000 zł. złotem	Kolei Bares-Pakraez akc. pierwsz.	25 sztuk
Spółki kop. węgla w Terbowlu em. 1889 500 f. = 200 zł. złotem 4 ⁰ / ₀	5.000 " "	Spółki ruchu kolei oryen.	25 "
Spółki kop. węgla w Terbowlu em. 1893 500 f. = 200 zł. złotem 4 ⁰ / ₀	5.000 " "	Kolei północno-czeskiej	25 "
Spółki Union wyr. żel. i blachy em. 1879 200 zł. w. a. 6 ⁰ / ₀	5.000 zł. w. a.	Kolei bożeńsko-merańskiej	25 "
Spółki Union wyr. żel. i blachy em. 1894 200 zł. w. a. 5 ⁰ / ₀	5.000 " " "	Spółki kolei lokalnej berneńskiej	25 "
		Kolei lokal. bukowińskich akc. pr.	25 "
		detto akcyje zakład.	25 "
		Kolei busztichradzkiej	5 sztuk
		detto (lit. B)	25 sztuk
		Spółki austr. żegl. par. na Dun. l. c. k. up.	10 sztuk
		Kolei duchcowsko-podmokielskiej	25 sztuk
		Kolei północnej Ferdynanda	5 sztuk
		Kolei friaulskiej akc. pierwsz.	25 sztuk
		Kolei pięciokość-bareskiej	25 "
		Spółki kolei na górze Gais akc. pierwsz.	25 "
		detto detto akc. zakład.	25 "
		Spółki kolei gradec-köflach. i gór.	25 "
		Spółki kolei kahlenb. (system Rigi)	25 "
		Kolei koszycko-bognińskiej	25 "
		Kolei lok. kolomyjskich (akc. pierwsz.)	25 "
		Kolei lwow.-belzec. (tomaszow.) akc. pr.	25 "
		Spółki kolei lwowsko-czern.-jasskiej	25 "
		Kolei Leoben-Vordernberg	25 "
		Lloyda austr.	10 sztuk
		Kolei półn.-zach. austr.	25 sztuk
		detto (lit. B)	25 "
		Spółki żegl. par. austr. półn.-zach.	25 "
		Spółki austr. omnibusowej	25 "
		Kolei lokal. wsch.-galic. akc. pierwsz.	25 "
		Kolei ostrawsko-friedlańskiej	25 "
		Kolei prasko-duchcowskiej	25 "
		detto akcyje pierwsz.	25 "
		Kolei lokal. liberec.-jablonec.-tannewald. akcyje pierwsz.	25 "
		detto akc. zakł. lit. A	25 "
		detto detto lit. B	25 "
		Spółki salzb. kolei żel. i tramw.	25 "
		Spółki kolei państwa	25 "
		Spółki kolei południowej	25 "
		Kolei łącz. połudn.-półn. niemieckiej	25 "
		Kolei w dolinie Szamos, akcyje pierwsz.	10 sztuk
I. Losy rozmaite.			
Bazyliki budapeszt. (bud. katedry)	50 sztuk		
Zakładu kredyt. dla handlu i przemysłu	25 sztuk		
Clarego	25 "		
Spółki żeglugi parowej na Dunaju	25 "		
Pożyczki miasta Innsbrucku	25 "		
Pożyczki loteryjnej krakowskiej	25 "		
Pożyczki premiovej lublańskiej	25 "		
Gminy miasta Budy	25 "		
Palffego	25 "		
Towarz. austr. Czerwonego Krzyża	25 "		
detto węgier. detto	50 sztuk		
Fundacyi Rudolfa	25 sztuk		
Salma	25 "		
Pożyczki prem. salzburskiej	25 "		
St. Genois	25 "		
Pożyczki prem. miasta Stanisławowa	25 "		
Pożyczki miasta Tryestu 4 ¹ / ₂ ⁰ / ₀	10 sztuk		
detto 4 ⁰ / ₀	25 sztuk		
Waldsteina	25 "		
Cedule losowe 3 ⁰ / ₀ oblig. premiov. zakł. kred. ziem. em. 1880	25 "		
detto detto em. 1889	25 "		
Cedule losowe obl. premiov. 4 ⁰ / ₀ banku hipot. węgier.	25 "		
K. Akcyje przedsiębiorstw przewozowych.			
„Adria“	25 sztuk		
Kolei uściecko-cieplickiej	5 sztuk		
Austr.-belg. Spółki kolei żelaznej	25 sztuk		

Nazwa papierów	Jednostka gieldowa wynosi:	Nazwa papierów	Jednostka gieldowa wynosi:
Spółki tramw. wied.	25 sztuk	Banku austr.-węgier.	5 sztuk
detto nowe akcyje pierwsz.	25 „	Banku węg. handl. przem. Tow. akc.	25 sztuk
detto detto akcyje zakład.	25 „	Centr. kraj. węg. kasy oszcz.	10 sztuk
Towarz. przew., powsz. austr.	25 „	Banku Union	25 sztuk
Kolei żel. węg.-galic., pierwsz.	25 „	Banku Union, czeskiego	25 „
Kolei zach. węg. (Stuhlv.-Raab-Graz)	25 „	Banku obrotowego, powszechnego	25 „
Kolei Wiedeń-Pottendorf-Wr.-Neustadt	25 „	Banku ziwnostęńskiego	25 „
Spółki akc. wied. kolei lokal.	25 „		
Spółki kolei państ. akc. dow. uczwł.	25 „	Zakłady ubezpieczeń.	
L. Akcyje banków.		Sp. akc. „Allianz“ ubezp. na życie i rent	25 sztuk
Banku anglo-austr.	25 sztuk	Sp. akc. „Anker“ ubezp. na życie i rent	5 sztuk
Stowarzyszenie banku wiedeńskiego	25 „	Spółki „Assicurazioni generali“	5 „
Banku esk. i weksl. bielsko-bialskiego	25 „	Spółki akc. austr. ubezpiecz. „Donau“	25 sztuk
Zakładu kred. ziem. austr.	25 „	Spółki peszt. ubezpiecz. „Foncière“	25 „
Zakładu kred. ziem. bukowińskiego	25 „	Sp. akc. węg. ubez. od gradob. i kontr.	25 „
Banku kred. ziem. central. austr.	25 „	Sp. akc. węg. „Lloyd“ do kontrasek.	25 „
Banku hip. centr. węg. kas oszcz. t. s. a.	10 sztuk	Sp. ubezp. od gr. i kontr. „Meridionale“	25 „
Banku komerc. węg. w Peszcie	5 „	Sp. ubezp. „Phoenix“ austr. c. k. uprz.	25 „
Zakładu kred. dla handlu i przem.	25 sztuk	Spółki kontrasekuracyi wiedeńskiej	25 „
Banku kred. węgier. powsz.	25 „	Spółki kontrasekuracyi „Securitas“	10 sztuk
Zakł. kr. austr. dla przeds. kom. i z. pub.	25 „	Sp. I. austr. powsz. ubezp. od przygód	25 sztuk
Banku depoz. powsz.	25 „	Zakładu wied. ubezp. na życie i rent	25 „
Banku eskomp. czeskiego	25 „	Spółki asekuracyjnej wiedeńskiej	25 „
detto morawskiego	25 „		
detto marburskiego	25 „	M. Akcyje przedsiębiorstw przemysłowych.	
detto styryjskiego	25 „	Spółki akc. fabr. cem. i met. „Austria“	25 sztuk
Towarz. eskomp. dolno-austr.	10 sztuk	Spółki budown. powszech. austr.	25 „
detto i banku weksl. węg.	25 sztuk	detto I. pow. stow. urzęd.	25 „
Banku hip. akcyj. galic.	25 „	Towarz. budow. dolno-austr.	25 „
Banku dla handlu i przem. galic.	25 „	Browarn. spółki akc. (Schellenhof)	25 „
Stowarz. żyro- i kas. wied.	25 „	Bern. sp. akc. browar i fabryka siodu I.	25 „
Banku hipot. austr.	25 „	detto fabryka świec i mydła	25 „
detto węgier.	25 „	detto fabrykacyi maszyn	25 „
detto kraj. kroac.-slaw.	25 „	detto budowl. wodnych	25 „
Banku dla krajów austr.	25 „	detto wyrobu towar. wełn.	25 „
Banku kraj. bośn.-herc.	25 „	Spółki kopal. węgla w Most	25 „
Banku kred. roln. dla Czech	25 „	Spółki akc. browaru w Brunn	25 „
Banku lombard. eskomp. wied.	25 „	Spółki akc. dynamitu Nobel	25 „
Spółki akc. weks. „Mercur“	25 „	Przedsięh. przem. żelaza i stali w Egipty	25 „
Banku górno-austr. i salzburskiego	25 „	Zakładu austr. obr. kolej.	25 „
		Spółki akc. węg. obr. kolej.	25 „

Nazwa papierów	Jednostka gieldowa wynosi:	Nazwa papierów	Jednostka gieldowa wynosi:
Spółki wypoż. wozów kolej. pierwszej . . .	25 sztuk	Spółki akc. fabr. papieru w Neusiedel . . .	25 sztuk
Fabr. pap. i sp. nakł. w Elbemühl . . .	25 "	Spółki półn. czesk. kop. węgla	25 "
Towarz. elektr. powsz. austr.	25 "	Spółki akc. półn. węg. zjedn. kop. węgla	25 "
detto międzynarod.	25 "	Spółki akc. luty i kopal. górno-węg. . . .	25 "
detto wiedeńskiego	25 "	Towarz. przem. olejne	25 "
detto akc. powsz. budapeszt.	25 "	Fabr. wapna hidraul. i cementu portland.	
detto węgier.	25 "	w Perlmoos	25 "
Tkalni i apretury w Felixdorf	25 "	Fabr. papieru w Pitten, c. k. uprzyw. . . .	10 sztuk
Spółki akc. naft. galic. karpac.	20 sztuk	„Poldihütte“ sp. akc. fabr. stali lanej . . .	25 sztuk
Towarz. gazow., powsz. austr. węg.	5 "	Przędzalni i tkalni baweł. w Pottendorfie	25 "
Towarz. przemysł. gazow. wied.	25 "	Przędzalni i tkalni baweł. w Pottendorfie	25 "
Spółki akc. browar. w Göss	25 "	detto detto akc. pierw.	25 "
Sp. akc. kop. węgla w Gran-Szászvár . . .	25 "	Spółki przem. żelaz. w Pradze	25 "
Browaru akc. grudec., pierw. (Schreiner)	10 sztuk	Sp. akc. I. fabr. łuszczy ryżu w Tryeście . .	25 "
Sp. akc. powozów i wag w Grazu J. W.	25 sztuk	Fabr. żel. w Rimamurany-Salgo-Tarjan . .	25 "
Fabr. nab. kap. i met. w Hirtenberg . . .	25 "	Spółki górń. rossickiej	25 "
Spółki akc. fabr. gum., austr.-ameryk. . .	25 "	„Rudolfshütte“ fabr. tow. blasz.	25 "
Spółki akc. hotel. pierw. wiedeń.	25 "	Spółki akc. kop. węgla w Salgo-Tarjan . .	25 "
Fabr. spir. i chem. sp. akc. w Młod. Bole-		Sp. akc. fabr. papieru w Schläglmühl . . .	25 "
slawiu	25 "	„Schodnica“ sp. akc. przem. naft.	10 sztuk
Przędzalni i tkalni juty, I. austr.	25 "	Fabryki machin i wozów w Simmeringu	25 sztuk
Fabryki wap. i cem. w Kaltenleutgeben . .	25 "	Spółki fabr. pap. i nakł. w Steyrermühl . .	25 "
Przędzalni bawełny w Kleinmünchen . . .	25 "	Fabr. kob. i mater. do sprzęt. F. H. i sp.	25 "
Spółki węgl. w Łańkowicach	25 "	Spółki kop. węgla w Terbowlu	25 "
Fabryki cukru lipn.-brzecl.	25 "	Spółki turec. reg. tyton.	25 "
Leykam-Josefthal w Grazu	25 "	Towarz. kop. węgla węgier. powsz. . . .	25 "
Browaru w Liesingu	25 "	Spółki budow. Union	25 "
Browaru akc. i fabr. siodu w Linzu	25 "	Spółki mater. budow. Union	25 "
Spółki akc. cukrow. w Lowosicach	25 "	Spółki fabr. żelaza i blachy Union	25 "
Spółki akc. fabr. lokomot., wied.	25 "	Spółki akc. vares. przem. żel.	25 "
detto przedt. Sigla w Wr.-		Spółki fabr. broni austr. w Wiedniu . . .	25 "
Neustadt	25 "	Spółki międzyn. wypoż. wozów kolej. . .	25 "
Spółki akc. Branda i Lhuilliera bud. m. . .	25 "	Spółki powsz. wypoż. woz. kol. w Peszcie	25 "
Spółki akc. Danek i C. bud. m. w Pradze	25 "	Towarz. akcyj. górń. zach. czesk.	25 "
Spółki akc. hotel. Metropole	25 "	Spółki budow. wiedeńskiej	25 "
Towarz. górń. czesk. F. Fürstenb.	25 "	Sp. fabr. cegiel i budow. wienerberskiej	25 "
detto austr. alpej.	25 "	Spółki gazet. wiedeńsk. pierwsz.	25 "
Towarz. przem. żelaz. nadrag.	25 "	Spółki czeskiej przemysł. cukrow.	25 "
Spółki akc. fabr. wag. w Nesseldorfie . . .	25 "	Spółki akc. węg. " " "	5 sztuk

Z a ł a c z k a B,

podająca warunki zawierania interesów na giełdzie praskiej pod względem jednostki dla papierów na tej giełdzie, lecz nie także i na giełdzie wiedeńskiej notowanych.

N a z w a p a p i e r ó w	Jednostka giełdowa wynosi:
A. Akcje banków. (Rubryka <i>F</i> ceduły kursu.)	
Banku kredytowego w Kolinie (Úvěrní banka v Kolině)	5 sztuk
Zakładu kredytowego zaliczkowego w Hradcu Králové (Záložní úvěrní ústav v Hradci Králové)	25 sztuk
Banku przemysłowego czeskiego (Česká průmyslová banka)	25 „
B. Obligacje banków akcyjnych. (Rubryka <i>G</i> ceduły kursu.)	
4% ^o Hipoteczne listy rent. banku kred. roln. dla Czech (4% ^o Hypoteční listy duchod. hosp. úvěrní banky pro Čechy)	Suma imienna: 5.000 zł. w. a.
C. Akcje przedsiębiorstw przewozowych. (Rubryka <i>H</i> ceduły kursu.)	
Spółka żeglugi parowej prasko-weltawskiej i łabskiej	25 sztuk
D. Akcje przedsiębiorstw przemysłowych. (Rubryka <i>I</i> ceduły kursu.)	
Fabryki akcyjnej wyrobu nawozu sztucznego itd. w Pečeku	25 sztuk
Podolskiej fabryki cementu (Podolská cementárna)	25 „
Český akc. pivovar v Budějovicích (Spółk. akc. česk brow. w Budějovicích)	5 sztuk
Banku pierwszego czeskiego powszechnego kontrasekuracyjnego	25 sztuk
Pierwszej czeskiej spółki akcyjnej rafinerii cukru w Modrzanach	25 „
Spółki akcyjnej praskiej budowy machin (Ruston)	25 „
Stowarzyszenia akcyjnego praskiego „Lávky řetězové“	25 „
Prasko-smíchowskiej fabryki kattanów	25 „
První česko-moravská továrna na stroje (Pierw. czesko-morawskiej fabryki machin)	25 „

Z a ł ą c z k a C,

podająca warunki zawierania interesów na giełdzie tryestyńskiej pod względem jednostki dla papierów na tej giełdzie, lecz nie także i na giełdzie wiedeńskiej notowanych.

N a z w a p a p i e r ó w	Jednostka giełdowa wynosi:
A. Pożyczki publiczne.	
Pożyczka miasta Spletu z roku 1889	Suma imienna: 5.000 zł. w. a.
B. Akcje banków.	
Banca commerciale Triestina (Bank komercyjny tryestyński)	10 sztuk
C. Akcje przedsiębiorstw przemysłowych.	
Stabilimento tecnico Triestino	25 sztuk
" " " (Akcje pierwszeństwa)	25 "
Società d'Acquedotto Aurisina (Towarzystwo wodociągowe Aurisina)	10 sztuk
Società illuminazione a Gas di Gorizia (Spółka akcyjna gorycka oświetlenia gazowego)	50 "
Società illuminazione a Gas di Pola (Spółka akcyjna pulska oświetlenia gazowego)	50 "
Stowarzyszenie akcyjne „Tergesteo“	10 "
Società Triestina Tramway (Spółka tramwajowa tryestyńska)	50 "
Riunione Adriatica di Sicurtà	10 "

Dziennik ustaw państwa

dla

królestw i krajów w Radzie państwa reprezentowanych.

Część LXXXVII. — Wydana i rozesłana dnia 15. listopada 1899.

Treść: (№ 215—216.) 215. Dokument koncesyjny na kolej lokalną Dolhopole — Dorna Watra z odnogą od Pożoritty do Luisenthalu. — 216. Rozporządzenie, dotyczące się przeniesienia siedziby urzędowej Sądu powiatowego żytyczyńskiego w Krainie.

215.

Dokument koncesyjny z dnia 23. października 1899,

na kolej lokalną Dolhopole—Dorna Watra z odnogą od Pożoritty do Luisenthalu.

Na zasadzie Najwyższego upoważnienia nadaje w porozumieniu z interesowanymi Ministerstwami Spółce akcyjnej „Koleje lokalne bukowińskie“ o to proszącej, koncesyę do wybudowania i utrzymywania w ruchu kolei żelaznej ruchozmiennej, która wybudowana być ma jako lokalna o szlaku normalnym od stacji Spółki w Dolhopolu na Pożorittę do Dornej Watry z odnogą od Pożoritty do Luisenthalu, a to w myśl postanowień ustawy o koncesyach na koleje żelazne z dnia 14. września 1854, Dz. u. p. Nr. 238, jakoteż ustawy z dnia 31. grudnia 1894, Dz. u. p. Nr. 2 z r. 1895, pod następującymi warunkami i zastrzeżeniami:

§. 1.

Co do kolei będącej przedmiotem niniejszego dokumentu koncesyjnego, zapewnia się Spółce dobrodziejstwa w artykule V ustawy z dnia 31. grudnia 1894, Dz. u. p. Nr. 2 z r. 1895 przewidziane.

§. 2.

Spółka jest obowiązana rozpocząć budowę kolei koncesyonowanej niezwłocznie po otrzymaniu

pozwolenia do budowania i w ten sposób budować, żeby szlak od Dolhopola do Valeputny skończony ~~został~~ najpóźniej w przeciągu półtora roku, łączący się z nim szlak od Valeputny do Dorny Waty najpóźniej w przeciągu półtrzecia roku, licząc od dnia dzisiejszego.

Budowę odnogi od Pożoritty do Luisenthalu rozpocząć należy w takim czasie, żeby mogła być skończona jednocześnie z otwarciem kopalni w Luisenthalu. Gotowe szlaki kolejowe oddać należy niezwłocznie na użytek publiczny i utrzymywać w ruchu bez przerwy przez cały okres koncesyjny kończący się dnia 4. czerwca 1973.

Jako rękojmię dotrzymania powyższego terminu budowy, jakoteż wykonania i urządzenia kolei zgodnie z koncesyą, dać ma Spółka na żądanie c. k. Ministerstwa kolei żelaznych kaucyę w sumie 10.000 zł. w papierach wartościowych, w których wolno lokować pieniądze sieroce.

W razie niedotrzymania powyższego zobowiązania, kaucya ta uznana być może za przepadłą.

§. 3.

Do wybudowania kolei koncesyonowanej nadaje się Spółce prawo wywłaszczenia podług przepisów ustawowych w tej mierze obowiązujących.

Takież samo prawo nadane będzie Spółce do wybudowania wszelkich kolei podjazdowych, których budowę Rząd ze względu na dobro publiczne uznałby za potrzebną.

§. 4.

We względzie budowy kolei koncesyonowanej i ruchu na niej zastosować się powinna Spółka do osnowy niniejszego dokumentu koncesyjnego i do warunków koncesyjnych, które Ministerstwo kolei żelaznych ustanowi, jakoteż do istniejących w tej mierze ustaw i rozporządzeń, mianowicie do ustawy o koncesyach na koleje żelazne z dnia 14. września 1854, Dz. u. p. Nr. 238 i Porządku ruchu kolei z dnia 16. listopada 1851, Dz. u. p. Nr. 1 z r. 1852, tudzież do ustaw i rozporządzeń, jakieby w przyszłości zostały wydane. Pod względem ruchu będzie można odstąpić od środków bezpieczeństwa i przepisów ruchu ustanowionych w Porządku ruchu kolei żelaznych i w odnośnych postanowieniach dodatkowych o tyle, o ile ze względu na szczególne stosunki obrotu i ruchu a w szczególności ze względu na zmniejszenie chyżości, Ministerstwo kolei żelaznych uzna to za dopuszczalne, a trzymać się należy osobnych przepisów ruchu, które w tej mierze wyda Ministerstwo kolei żelaznych.

§. 5.

W celu zgromadzenia kapitału na kolej koncesyonowaną Spółka ma prawo pod warunkami i zastrzeżeniami, które Rząd przepisze, zaciągnąć pożyczkę pierwszeństwa w sumie imiennej, którą Rząd oznaczy, rozłożoną na udziałowe zapisy długu i oprocentowaną po 4 od sta.

Formularze udziałowych zapisów długu, które mają być emitowane, podlegają zatwierdzeniu Rządu.

§. 6.

Zresztą oznaczona na wstępie kolei lokalna Dołhopole—Dorna Watra z odnogą Pożoritta—Luisenthal uważana być ma za istotną część składową przedsiębiorstwa będącego przedmiotem Najw. dokumentu koncesyjnego z dnia 29. sierpnia 1885, Dz. u. p. Nr. 141 i postanowienia tego dokumentu koncesyjnego — jednak z wyjątkiem tych, które zawierają się w §§. 1 aż do 6 i stosują się wyłącznie do kolei tamże wymienionych, mają być obowiązującymi dla wszystkich linii kolejowych Spółki jako zespolonego przedsiębiorstwa a to w następujący sposób:

I. Postanowienia §§. 7 aż do 9 i 11 aż do 13 stosowane być mają w ten sposób, że

- a) postanowienia dotyczące się transportów wojskowych (§. 7) obejmują także popospolite ruszenie

obu połów państwa i że przepis dotyczący się przewożenia transportów wojskowych kolejami żelaznymi, który kiedykolwiek będzie obowiązującym, tudzież przepisy dla kolei żelaznych na wypadek wojny, jakie będą kiedykolwiek obowiązujące, nabywają dla Spółki mocy obowiązującej od dnia otwarcia ruchu na kolejach koncesyonowanych. Przepisy rzeczzonego rodzaju, które dopiero po tym terminie zostaną wydane i w Dzienniku ustaw państwa nie będą ogłoszone, staną się dla Spółki obowiązującymi wtedy, gdy zostaną jej urzędownie podane do wiadomości.

- b) Spółka obowiązana jest pod warunkami i zastrzeżeniami w artykule XII ustawy z dnia 31. grudnia 1894, Dz. u. p. Nr. 2 z roku 1895, podanymi, dozwolić Rządowi na jego żądanie każdego czasu współużywania kolei do obrotu między kolejami już istniejącymi lub dopiero w przyszłości powstać mającymi, na których Rząd ruch utrzymuje w taki sposób, że Rząd będzie mógł z prawem ustanawiania taryf przesyłać lub pozwolić przesyłać tak całe pociągi jak i pojedyncze wozy kolejami współużywanymi lub niektórymi ich częściami za opłatą stosownego wynagrodzenia, jednakże z unikaniem wyzyskiwania kolei lokalnych, będących przedmiotem Najw. dokumentu koncesyjnego z dnia 29. sierpnia 1885, Dz. u. p. Nr. 141, do celów konkurencyjnych przeciwko Spółce.

II. Zamiast postanowień §. 10go rzeczzonego Najw. dokumentu koncesyjnego, które uchylają się, obowiązujące mają następujące zarządzenia:

- a) Cyfra kapitału zakładowego rzeczywistego jakoteż imiennego podlega zatwierdzeniu Rządu.

W tym względzie przyjmuje się za zasadę, że oprócz kosztów na sporządzenie projektu, budowę i urządzenie kolei łącznie z kosztami sprawienia taboru kolejowego, jakoteż na uposażenie funduszu zasobnego, który Rząd ma oznaczyć, rzeczywiście wyłożonych i należycie udowodnionych, z doliczeniem odsetek interkalarnych rzeczywiście zapłaconych w okresie budowy i straty na kursie, gdyby rzeczywiście była poniesiona przy gromadzeniu kapitału, żadne wydatki jakiegobądź rodzaju nie mogą być liczone.

Gdyby po wybudowaniu kolei jeszcze jakie nowe budowle wystawione lub urządzenia ruchu pomnożone być miały, koszta przez to poniesione mogą być doliczone do kapitału zakładowego, jeżeli Rząd pozwolił na wzniesienie projektowanych nowych budowli lub pomnożenie urządzeń ruchu i jeżeli koszta będą należycie wykazane.

Cały kapitał zakładowy umorzony być ma w okresie koncesyjnym według planu podlegającego zatwierdzeniu Rządu.

b) Rząd zastrzega sobie prawo odkupienia kolei koncesyonowanych po ich wybudowaniu i otwarciu na nich ruchu kiedykolwiek, pod następującymi warunkami:

1. Dla oznaczenia ceny odkupu policzone będą czyste dochody roczne przedsiębiorstwa w ciągu ostatnich zamkniętych lat siedmiu przed chwilą odkupu, z nich stracone będą czyste dochody najniepomyślniejszych dwóch lat, poczem obliczony będzie średni dochód czysty pozostałych lat pięciu.

2. Gdyby kolej miała być odkupiona po upływie ustanowionego w koncesyi uwolnienia od podatków, podatki i dodatki do podatków ciężące na odkupionem przedsiębiorstwie kolejowem i wszelkie inne pobory publiczne uważać się będzie za wydatki ruchu.

Jeżeli obowiązek płacenia podatku istniał nie przez wszystkie lata, podług których oblicza się sumę średnią, w takim razie także co do lat wolnych od podatku obliczyć należy podatek razem z dodatkami według stopy procentowej pierwszego roku podlegającego podatkowi i potrącić z przychodów.

Ze względu jednak, że stosownie do §. 131, lit. a) ustawy z dnia 25. października 1896, Dz. u. p. Nr. 220, opłacać się ma od renty odkupu podatek dziesięcioprocentowy, doliczyć należy do czystych dochodów w taki sposób obliczonych dodatek wynoszący jedną dziewiątą tych czystych dochodów.

3. Czysty dochód roczny w myśl powyższego postanowienia obliczony, płacić się będzie Spółce jako wynagrodzenie za koleje odkupione aż do upływu okresu koncesyjnego w ratach półrocznych płatnych z dołu dnia 30. czerwca i dnia 31. grudnia każdego roku.

4. Gdyby jednak średni dochód czysty, w myśl postanowień ustępu 1 i 2 obliczony, nie wynosił przynajmniej takiej sumy rocznej, któraby wyrównywała racie ryczałtowej potrzebnej na programowe oprocentowanie i umorzenie w ciągu całego okresu koncesyjnego, zatwierdzonego przez Rząd kapitału zakładowego imiennego linii kolejowych Spółki, które mają być odkupione, z wzięciem za podstawę dla tej części kapitału zakładowego, którą zgromadzono przez zbycie obligacji pierwszeństwa odsetek 4procentowych, dla pozostałej zaś części onegoż odsetek 5procentowych, w takim razie wynagrodzenie, które państwo ma zapłacić za koleje odkupione, będzie polegało na tem, że państwo płacić będzie Spółce przez pozostałą jeszcze część okresu koncesyjnego wznioskowaną powyżej sumę

roczną w ratach półrocznych z dołu dnia 30. czerwca i dnia 31. grudnia każdego roku i nadto zwracać będzie Spółce podatek rentowy od tej renty odkupu płacić się mający.

5. Państwo zastrzega sobie nadto, że wolno mu będzie w każdym czasie zamiast niepłatnych jeszcze rent (1. 2 i 3) zapłacić kapitał wyrównujący zdyskontowanej wartości kapitałowej tych rent po strąceniu (jak się samo przez się rozumie dodatku, jeżeli w myśl końcowego postanowienia ustępu 2 był doliczony), przyczem część tych rent, odpowiednia sumie potrzebnej na oprocentowanie i umorzenie części zatwierdzonego kapitału zakładowego imiennego linii kolejowych, będących przedmiotem odkupienia, zdyskontowana być ma z policzeniem odsetek od odsetek po cztery od sta, reszta zaś tych rent z policzeniem odsetek od odsetek po pięć od sta.

Gdyby państwo zamierzało w taki sposób spłacić kapitał, wolno mu będzie użyć do tego podług własnego wyboru gotówki lub obligacyj długu państwa jakiegokolwiek rodzaju. Obligacje długu państwa liczone będą w takim razie po kursie pieniężnym średnim; jaki obligacje długu państwa tego samego rodzaju, notowane urzędownie na giełdzie wiedeńskiej, będą miały w ciągu półrocza bezpośrednio poprzedzającego.

6. Przez odkupienie kolei i od dnia tego odkupienia przechodzi na państwo za wypłatą wynagrodzenia pod ll. 1 aż do 5 przepisanego bez dalszej zapłaty własność wolna od ciężarów i używanie kolei odkupionych ze wszystkimi do nich należąciami ruchomościami i nieruchomościami, licząc tu także tabor wozowy, zapasy materiałów z kapitału zakładowego utworzone, a według okoliczności koleje podjazdowe własnością Spółki będące i przedsiębiorstwa poboczne Spółki, jakoteż fundusze obrotowe i zasobne z kapitału zakładowego utworzone, o ileby te ostatnie za zezwoleniem Rządu nie były już użyte stosownie do swego przeznaczenia.

7. Odkupienie na rzecz państwa nastąpić ma w każdym przypadku z rozpoczęciem się roku kalendarzowego, uchwała zaś Rządu, tycząca się odkupienia, oznajmiona będzie przedsiębiorstwu kolejowemu najpóźniej aż do 31. października roku bezpośrednio poprzedniego w formie deklaracji.

W deklaracji tej oznaczone będą następujące szczegóły:

- a) termin, od którego nastąpi odkupienie;
- b) przedsiębiorstwo kolejowe, będące przedmiotem odkupienia i inne przedmioty majątku

które, jako przynależność przedsiębiorstwa kolejowego, lub z jakichkolwiek tytułów prawnych przejść mają na państwo;

cc) kwota ceny odkupu (l. 1 aż do 5), którą państwo zapłacić ma przedsiębiorstwu kolejowemu, według okoliczności obliczona tymczasowo z zastrzeżeniem późniejszego sprostowania, z oznaczeniem terminu i miejsca płatności.

8. Rząd zastrzega sobie prawo ustanowienia jednocześnie z doręczeniem deklaracji co do odkupienia, osobnego komisarza do czuwania nad tem, żeby stan majątku, począwszy od tej chwili, nie został zmieniony na szkodę państwa.

Począwszy od chwili oznajmienia o odkupieniu, wszelka sprzedaż lub obciążenie nieruchomości majątkowych, w deklaracji o odkupieniu wymienionych, podlega przyzwoleniu osobnego komisarza.

Toż samo rozumie się o wszelkiem przyjęciu nowych zobowiązań, przekraczających granicę regularnego sprawowania interesów lub uzasadniających trwałe obciążenie.

9. Spółka obowiązana jest mieć o to staranie, żeby Rząd mógł w dniu na odkupienie wyznaczonym, objąć w fizyczne posiadanie wszystkie przedmioty majątku w deklaracji o odkupieniu wymienione.

Gdyby Spółka nie uczyniła zadość temu zobowiązaniu, Rząd będzie miał prawo nawet bez jej zezwolenia i bez wdania się sądu, objąć w fizyczne posiadanie przedmioty majątku powyżej oznaczone.

Począwszy od chwili odkupienia, ruch na kolejach odkupionych odbywać się będzie na rachunek państwa a przeto od tej chwili wszelkie dochody

ruchu przechodzić będą na rzecz państwa, wszelkie zaś wydatki ruchu na karb państwa.

Czyste dochody, jakie okażą się z obrachunku aż do chwili odkupienia, pozostaną własnością przedsiębiorstwa kolejowego, które natomiast odpowiadać ma samo za wszelkie należności obrachunkowe i za wszelkie inne długi pochodzące z budowy i ruchu kolei aż do chwili powyższej.

10. Rząd zastrzega sobie prawo zahipotekowania na podstawie deklaracji o odkupieniu (l. 7), prawa własności państwa na wszystkich nieruchomościach majątkowych w skutek odkupienia na państwo przechodzących.

Spółka obowiązana jest oddać Rządowi na jego żądanie do rozporządzenia lecz nie na swój koszt wszelkie dokumenty prawne, jakichby od niej jeszcze do tego celu potrzebował.

Wiątek r. w.

216.

Rozporządzenie Ministerstwa sprawiedliwości z d. 5. listopada 1899,
tyczące się przeniesienia siedziby urzędowej Sądu powiatowego żytyczyńskiego w Krainie.

Na zasadzie §. 2 ustawy z dnia 11. czerwca 1868, Dz. u. p. Nr. 59, przenosi się siedzibę urzędową Sądu powiatowego żytyczyńskiego z Żytyczyna do Wiszniej Góry.

Rozporządzenie niniejsze wchodzi w wykonanie od dnia 1. stycznia 1901.

Kindinger r. w.

Dziennik ustaw państwa

dla

królestw i krajów w Radzie państwa reprezentowanych.

Część LXXXVIII. — Wydana i rozesłana dnia 15. listopada 1899.

Treść: *M* 217. Rozporządzenie, dotyczące się ustanowienia przedaźni sądowej w Wiedniu.

217.

Rozporządzenie Ministerstwa sprawiedliwości z dnia 29. października 1899,

tyczące się ustanowienia przedaźni sądowej w Wiedniu.

Na zasadzie artykułu XLI. ustawy wprowadzającej Ordynację egzekucyjną (ustawa z dnia 27. maja 1896, Dz. u. p. Nr. 78), rozporządza się w wykonaniu §§. 274, ust. 2 i 280, ust. 3 Ordynacji egzekucyjnej:

Ustanowienie przedaźni sądowej i jej zakres działania.

§. 1.

Do sprzedawania ruchomości fizycznych sądownie zajętych, znajdujących się w dzielnicach VII aż do IX, tudzież XVI aż do XIX miasta Wiednia, ustanawia się lokal licytacji publicznych (przedaźni sądową).

Przedaźnia sądowa zostaje pod kierownictwem i nadzorem c. k. Sądu egzekucyjnego wiedeńskiego.

Służba i sprawowanie czynności w przedaźni urządzone będą instrukcją przez Ministerstwo sprawiedliwości zatwierdzoną.

§. 2.

Ruchomości fizyczne sądownie zajęte, znajdujące się w tych dzielnicach Wiednia, które w §. 1 nie są wymienione, mogą być sprzedawane w przedaźni sądowej:

1. jeżeli sprzedaż w przedaźni sądowej proponuje wierzyciel egzekwujący i zarazem zabezpieczenia kosztu przywozu stąd powstałe, tudzież kosztu odesłania napowrót, gdyby to było potrzebne, lub

2. jeżeli w razie sprzedaży w przedaźni sądowej możnaby bez znacznego przyrostu kosztów uzyskać większą sumę, aniżeli wtedy, gdyby ruchomości sprzedawano w tem miejscu, w którym się znajdują.

§. 3.

Nadto można sprzedawać w przedaźni sądowej:

1. ruchomości fizyczne znajdujące się w Wiedniu a należące do masy upadkowej, jeżeli postępowanie upadkowe toczy się w sądzie tutejszo-krajowym, sprzedaż zaś odbyć się ma sposobem przepisany w postępowaniu egzekucyjnym (§§. 142, 145 O. e.);

2. ruchomości fizyczne sądownie zajęte, które nadesłane będą sądowi egzekucyjnemu wiedeńskiemu w celu sprzedania przez licytację lub z wolnej ręki (§§. 268 i 274 O. e. i §§. 390 i 393 regulaminu).

§. 4.

Do przedaźni sądowej nie przyjmuje się i tamże nie sprzedaje się:

- a) przedmiotów palnych i łatwo wybuchających;
- b) przedmiotów z mieszkań, w których panują lub panowały choroby zaraźliwe, dopóki nie odbędzie się przepisane odwiezienie;
- c) przedmiotów onieczyszczonych lub robactwem obsiadłych, dopóki nie zostaną wyczyszczone;
- d) przedmiotów, do których pomieszczenia choćby tylko częściowego, lokale przedaźni nie wystarczają (np. wielkich składów towarów, większych machin itp.);
- e) przedmiotów, które się prędko psują i z reguły także zwierząt żywych.

Sprzedaż w przedażni sądowej.

§. 5.

Czy sprzedaż ma odbyć się w przedażni sądowej, o tem stanowi Sąd egzekucyjny wiedeński (§§. 272, ust. 1, i 289 O. e.). Z zastrzeżeniem wyjątku wynikającego z §. 2, l. 1, sprzedaż w przedażni może być zarządzona z urzędu lub na wniosek.

Co do sprzętów domowych i wszelkich takich rzeczy, których wartość jest nader mała w stosunku do kosztów, jakich wymagałoby sprowadzenie tych przedmiotów do przedażni a według okoliczności odesłanie ich napowrót, sprzedaż ich w przedażni może być zarządzona tylko w takim razie, jeżeli można przywieść je i odwieść przy sposobności przewozu innych przedmiotów bez kosztów lub z małymi kosztami (§. 281 O. e.).

§. 6.

W przedażni sprzedaje się przez licytację. Licytacja odbywać się może według mas egzekucyjnych (upadkowych) lub według grup przedmiotów, tak, że przedmioty tego samego rodzaju, do rozmaitych mas należące, mogą być licytowane jednocześnie, lecz każdy z osobna. W tym ostatnim przypadku co do każdej masy spisać należy osobny protokół.

Do licytowania pewnych grup przedmiotów tego samego rodzaju mogą być wyznaczone z góry poszczególne dni każdego tygodnia lub każdego miesiąca.

§. 7.

Zamiast pewnej godziny można w razie potrzeby wyznaczyć do licytacji czas kilku godzin, na przykład: Licytacja odbywać się będzie we czwartek dnia 7. grudnia w czasie pomiędzy godziną 8 a 12 przedpołudniem.

§. 8.

Jeżeli na licytacji w przedażni nie zaoferowano za jakieś przedmioty kwoty wyrównującej cenę wywołania a drogą sprzedaży z wolnej ręki możnaby uzyskać cenę kupna większą od kwoty zaoferowanej, przedmioty te można sprzedać w przedażni z wolnej ręki (§. 280, ust. 2 i 3 O. e.). Pod tym względem nie rozróżnia się, czy kwota największa za ten przedmiot na licytacji zaoferowana wyrównywa najmniejszej dopuszczalnej cenie (§. 277 O. e.), czy jest od niej mniejsza. W razie sprzedaży z wolnej ręki, nie wolno sprzedać rzeczy poniżej połowy wartości szacunkowej, jeżeli zaś największa kwota, na licytacji zaoferowana, przenosiła połowę wartości szacunkowej, nie wolno jej sprzedać poniżej tej kwoty zaoferowanej.

Zarządzając sprzedaż w przedażni, winien Sąd egzekucyjny orzec na wniosek lub z urzędu, czy w danym razie przedmioty mają być w przedażni w myśl pierwszego ustępu z wolnej ręki sprzedane. Orzeczenie to może być na wniosek i później wydane; wniosek jednak podać należy do Sądu egzekucyjnego najpóźniej w przededniu licytacji.

Zezwalając na sprzedaż z wolnej ręki w przedażni, winien Sąd egzekucyjny oznaczyć zawsze cenę, poniżej której przedmioty nie mogą być na licytacji przysądzone.

§. 9.

Pod względem sprzedaży przedmiotów nadesłanych Sądowi egzekucyjnemu do sprzedania z wolnej ręki i sprzedawanych w przedażni (§. 3, l. 2), obowiązują postanowienia §. 268 O. e. Przepis §. 8, ustęp 1 rozporządzenia niniejszego, dotyczący się ceny sprzedaży, nie stosuje się do takich sprzedaży z wolnej ręki.

§. 10.

Jak długo przedmioty, umieszczone w przedażni celem sprzedania z wolnej ręki, mogą tam być pozostawione, postanawia to i ogłasza periodycznie z góry na pewien okres Sąd egzekucyjny ze względem na stan czynności i miejsce do rozporządzenia służące. Z reguły termin do sprzedaży z wolnej ręki nie powinien przekraczać dni czterech. Sąd egzekucyjny może jednak w poszczególnym przypadku wyznaczyć do sprzedaży z wolnej ręki termin krótszy od wyznaczanego popospolicie terminu do zachowywania, jeżeli to okazuje się potrzebnem ze względu na jakość przedmiotu lub dla innych powodów rzeczowych.

§. 11.

Licytacje i sprzedaże z wolnej ręki odbywają się w przedażni tylko w dniach powszednich.

§. 12.

Przedmioty przeznaczone na sprzedaż przystawić należy do przedażni z reguły na trzy, najpóźniej zaś na dwa dni przed licytacją. Kosztowności i wszelkie inne rzeczy wartościowe, w kancelaryi sądowej lub w urzędzie depozytowym zachowywane, przynosić należy do przedażni z reguły dopiero w samymże dniu licytacji.

Przedmioty skądinąd nadesłane, które mają być w przedażni sprzedane z wolnej ręki, odnieść należy bezzwłocznie do przedażni.

§. 13.

Przedmioty obejmować ma dla przewiezienia do przedaźni i oddawać przedaźni, organ egzekucyjny.

Przeniesienie do przedaźni celem sprzedania nie jest zarządzeniem wzięcia w zachowanie (§. 259 O. e.), przeto leż wniosku o sprzedanie w przedaźni nie należy uważać za wniosek o zachowanie polączony z wnioskiem o sprzedanie.

§. 14.

Zarządzając sprzedaż w przedaźni (§. 5, ust. 1) należy orzec, że organ egzekucyjny winien w czasie wyznaczonym w §. 12 zabrać przedmioty zajęte celem ich sprzedania i odstawić do przedaźni.

Do późniejszego wniosku, żeby zaniechać przewiezienia przedmiotów do przedaźni, można przychylić się tylko w tym razie, jeżeli zarazem postępowanie przedaźne lub egzekucyjne zostaje wstrzymane lub odroczone.

Oglądanie przedmiotów w przedaźni umieszczonych.

§. 15.

Chcącym kupować, wolno w godzinach czynności oglądać przedmioty w przedaźni umieszczone.

Koszta przewozu i zachowania. Ubezpieczenie.

§. 16.

Koszta przewozu ponosi na razie Rząd a interesowani obowiązani są zwrócić je według taryfy przez Ministerstwo sprawiedliwości zatwierdzonej.

Aż do dalszego zarządzenia, strony nie są obowiązane zwracać innych kosztów, jakie Rząd ponosi przez zachowywanie i sprzedaż przedmiotów w przedaźni.

Odpowiedzialność za przedmioty sprzedać się mające w przedaźni bierze na siebie Rząd od chwili objęcia ich do przewozu.

Przedmioty te należy ubezpieczyć od pożaru.

Zwrót kosztów przewozu.

§. 17.

Koszta przewozu (§. 16) są kosztami sprzedaży sądowej i stosownie do §. 286, ust. 2 O. e. (§. 288 O. e.) mają być zwrócone z kwoty przez sprzedaż uzyskanej.

Jeżeli egzekucya lub postępowanie przedaźne zostaną wstrzymane, koszta przewozu ściągnąć należy od egzekwującego wierzyciela. Kilku wierzycieli

przedają popierających, ponosić mają koszta w stosunku swoich wykonalnych wierzytelności.

Mając te koszta obliczyć, uwzględnia się wierzytelności wykonalne zawsze tylko w sumie, czyniącej dziesięć koron lub krotność dziesięciu koron, z zaokrągleniem na najbliższą wyższą krotność. Wierzytelności mniej niż dziesięć koron wynoszących nie bierze się na uwagę. Oblicza się przez zsumowanie kapitałów, odsetek i kosztów.

§. 18.

Te koszta przewozu, których nie zaspakaja się przez potrącenie z sumy przez sprzedaż uzyskanej, ściągać należy według przepisów, dotyczących się ściągnięcia kosztów komisji sądowych.

Składowe od przedmiotów, których nabywca nie zabrał.

§. 19.

Ten, który przedmioty kupił na licytacji lub z wolnej ręki, obowiązany jest objąć te przedmioty niezwłocznie a najpóźniej nazajutrz po licytacji lub sprzedaży. Od przedmiotów nie objętych w czasie właściwym, winien nabywca opłacić składowe od rozpoczęcia się drugiego dnia po licytacji lub sprzedaży. Z tą chwilą kończy się odpowiedzialność Rządu za przedmiot sprzedany (§. 16, ustęp 3). Nadto Sąd egzekucyjny ma prawo oddać przedmioty na niebezpieczeństwo i koszt nabywcy trzeciej osobie w zachowanie.

Wysokość składowego ustanowiona będzie w taryfie przez Ministerstwo sprawiedliwości zatwierdzonej.

Odwożenie napowrót przedmiotów niesprzedanych.

§. 20.

Przedmioty, które nie zostały sprzedane ani na licytacji, ani z wolnej ręki w terminie do tego wyznaczonym, zwrócić należy obowiązanemu (zachowawcy).

Zwrócenie zarządza się i uskutecznia z urzędu.

Koszta odesłania napowrót zaspokoić ma wierzyciel egzekwujący (§. 17, ustęp 2 i 3).

Z uskutecznieniem zwrotu kończy się odpowiedzialność Rządu (§. 16, ustęp 3).

Zachowywanie w przedaźni. (Zachowywanie dobrowolne).

§. 11.

O ile miejsce lokalu na to pozwoli, można ruchomości sądownie zajęte oddawać do przedaźni

w celu zarządzenia ich zachowania. Do takiego zachowywania stosują się przepisy §. 259 O. e.; zachowywanie w przedażni ma to znaczenie co zachowywanie w zakładzie zostającym pod nadzorem publicznym.

Przedmioty w §. 4 oznaczone, są wyłączone od przyjmowania do zachowywania w przedażni.

Najdłuższe dopuszczalne trwanie zachowywania ustanawia i ogłasza peryodycznie z góry na pewien okres Sąd egzekucyjny. Trwanie zachowywania może być wyjątkowo w poszczególnych przypadkach z ważnych powodów na wniosek przedłużone.

Za takie zachowywanie uiszczają należyte opłaty. Wysokość opłat ustanowiona jest w taryfie przez Ministerstwo sprawiedliwości zatwierdzonej. Pod względem ściągania i prawa pierwszeństwa tych opłat obowiązują postanowienia §§. 17 i 18 niniejszego rozporządzenia.

Opłaty przypadające za zachowywanie przed licytacją uchylone, ściągnąć należy od egzekwującego wierzyciela stosownie do §. 18go niniejszego rozporządzenia (§. 259 O. e.).

Pod względem kosztów przywozu (odwozu napowrót) tych przedmiotów do przedażni, stosują się odpowiednio postanowienia §§. 16, ustęp 1, 17, 18 i 20 niniejszego rozporządzenia.

Wejście w wykonanie.

§. 22.

Przedażnią dla VIII. aż do IX. tudzież XVI. aż do XIX. dzielnicy miasta Wiednia otwiera się dnia 1. grudnia 1899 w Wiedniu, IX., Ackergasse Nr. 11 A.

Postanowienia niniejszego rozporządzenia wchodzi w wykonanie od dnia ogłoszenia.

Kindinger r. w.

Dziennik ustaw państwa

dla

królestw i krajów w Radzie państwa reprezentowanych.

Cześć LXXXIX. — Wydana i rozesłana dnia 18. listopada 1899.

Treść: № 218. Ustawa o udzieleniu zapomóg z funduszków państwa i o wyznaczeniu innych dotacyi z powodu wypadków żywiołowych.

218.

Ustawa z dnia 17. listopada 1899,

o udzieleniu zapomóg z funduszków państwa i o wyznaczeniu innych dotacyi z powodu wypadków żywiołowych.

Za zgodą obu Izb Rady państwa postanawiam co następuje:

Artykuł I.

Upoważniam Rząd Mój do wydania w miarę potrzeby i pod warunkami niżej podanymi następujących sum na zapomogi dla ludności potrzebującej pomocy w dotkniętych powodzią we wrześniu 1899 okolicach arcyksięstwa austriackiego poniżej i powyżej Anizy, księstwa salzburskiego i księstwa styryjskiego, jakoteż uksiążęconego hrabstwa tyrolskiego i królestwa czeskiego, tudzież w okolicach innych krajów z przyczyny powodzi i innych wypadków żywiołowych niedostatkami dotkniętych lub zagrożonych.

A. Z przyczyny powodzi we wrześniu 1899.

§. 1.

Na kupno żywności, zboża na zasiew, paszy dla bydła itp., tudzież na zapomogi do przywrócenia budowli zniszczonych lub uszkodzonych, można poszkodowanym i gminom najbardziej pomocy potrzebującym wydawać w okolicznościach na szcze-

gólne względy zasługujących zapomogi niezwrotne, a nadto, mianowicie na przywrócenie budowli zniszczonych lub uszkodzonych osobom, gminom, powiatom, stowarzyszeniom i konkurencyom zasiłku potrzebującym zaliczki bezprocentowe w sumie łącznej aż do 3,000.000 zł.

Zaliczki wypłacać należy za odpowiednim zabezpieczeniem lub pod odpowiedzialnością gmin za sumy wypłacone ich członkom a funduszków krajowych za gminy i powiaty, jakoteż za stowarzyszenia wodne i konkurencyje dotyczącego kraju.

Splata zaliczek rozpocząć się ma dnia 1. stycznia 1903 i można dozwolnić splacania ich ratami z rozłożeniem w okolicznościach na względy zasługujących na lat najwięcej 15.

§. 2.

Na tymczasowe restauracje w zniszczonych przez powodzie łożyskach kilku rzek, najpilniej potrzebne dla ochrony dotkniętych obszarów można w krajach w artykule I wymienionych wydać ogółem aż do 1,000.000 zł.

B. Z przyczyny wszelkich innych powodzi i innych wypadków żywiołowych.

§. 3.

Dla wsparcia potrzebującej pomocy ludności w nawiedzonych wszelkimi innymi powodziami lub innymi wypadkami żywiołowymi okolicach i poszczególnych miejscowościach kilku krajów wyznacza się dotację w sumie 600.000 zł., która użyta

być ma na udzielenie niezwrótych zapomóg i subwencji a w przypadkach wyjątkowych także zaliczek bezprocentowych poszczególnym poszkodowanym, gminom, powiatom, stowarzyszeniom i konkurencjom na cele w §. 1 podane.

§. 4.

Dotacyi wyznaczonych na zapomogi (§§. 1 i 3) można użyć w części także na wykonanie powszechnie użytecznych publicznych budowli i dróg dla następczenia zarobku ludności niedostatkami dotkniętej.

§. 5.

Na nieprzewidziane przypadki koniecznej potrzeby, wymagające pomocy państwa, a którym nie można zaradzić powyższymi dotacyami (§§. 1 i 3), jakoteż na dalszą czynność ratunkową w okolicach dotkniętych wypadkami żywiołowymi w latach 1897, 1898 i w dawniejszych latach, o ile dotychczasowa pomoc państwa okazała się niedostateczną, wyznacza się Rządowi dalszą dotacyę w sumie maksymalnej aż do 500.000 zł.

§. 6.

O skutecznionem wydzieleniu poszczególnym królestwom i krajom dotacyi w §§. 1, 2, 3 i 5 wyznaczonych winien Rząd uwiadomić obie Izby Rady państwa aż do 15. maja 1900 osobnym komunikatem.

§. 7.

Zapomogi i zaliczki wydzielać mają Władze rządowe, a mianowicie zaliczki w porozumieniu z Wydziałami krajowymi i o ile idzie o udzielenie zaliczek poszczególnym członkom gminy pod odpowiedzialnością gminy, z dalszem współdziałaniem dotyczących przełożonych gmin.

§. 8.

Dokumenty prawne, podania i czynności urzędowe, tyczące się zaliczek i zapomóg w ustawie niniejszej wzmiankowanych, w szczególności zaś także tyczące się zabezpieczenia, które gminy i reprezentacje krajowe uznają za potrzebne co do zaliczek pod ich odpowiedzialnością udzielonych, tudzież tyczące się kwot drogą składki zebranych i darów są wolne od stępli i należytości.

§. 9.

Zaległe raty zaliczek można ściągać drogą egzekucyi politycznej.

Artykuł II.

Z powodu uszkodzeń, jakie wydarzenia żywiołowe zrzędziły w budowlach skarbowych, wyznaczają się Rządowi nadto dotacye następujące:

a) w etacie Ministerstwa spraw wewnętrznych: na przywrócenie do dawnego stanu po części zniszczonych, po części uszkodzonych przez powódź gościńców a względnie mostów i przepustów na ich szlaku leżących, dotacyę w sumie nieprzekraczalnej aż do . . . 600.000 zł.

Tudzież na przywrócenie do dawnego stanu budowli regulacyjnych i na wykonanie potrzebnych urządzeń w łożyskach rzek pod pieczę Rządu zostających w okolicach powodzią nawiedzonych, dotacyę w sumie nieprzekraczalnej aż do 950.000 zł.

b) w etacie Ministerstwa skarbu: na naprawienie szkód, jakie powódź zrzędziła w żupach, dotacyę w sumie nieprzekraczalnej aż do 140.000 zł.

c) w etacie Ministerstwa rolnictwa: na naprawienie takich szkód w lasach rządowych i funduszowych, dotacyę nieprzekraczalną w sumie aż do 860.000 zł.

d) w etacie Ministerstwa kolei żelaznych: na naprawienie szkód, jakie powódź zrzędziła na c. k. kolejach żelaznych państwa, jakoteż na potrzebne zabezpieczenie zakładów kolejowych od ponowienia się uszkodzeń, dotacyę w sumie nieprzekraczalnej aż do 2,150.000 zł.

Artykuł III.

Wszystkich dotacyi postanowieniami powyższymi wyznaczonych w sumie łącznej 9,800.000 zł. wolno używać aż do upływu roku 1900.

Na pokrycie ich służyć mają nie wydane jeszcze pozostałości nadwyżek administracyjnych z roku 1897 a oprócz nich wszelkie inne zasoby kasowe państwa.

Artykuł IV.

Wykonanie ustawy niniejszej, która nabywa mocy obowiązującej od dnia ogłoszenia, poruczam Moim Ministrom spraw wewnętrznych, skarbu, rolnictwa i kolei żelaznych.

Budapeszt, dnia 17. listopada 1898.

Franciszek Józef r. w.

Clary r. w.

Wittek r. w.

Koerber r. w.

Kniaziołucki r. w.

Dziennik ustaw państwa

dla

królestw i krajów w Radzie państwa reprezentowanych.

Część XC. — Wydana i rozesłana dnia 21. listopada 1899.

Treść: *Nr* 219. Rozporządzenie, dotyczące się ustanowienia Sądu przemysłowego we Lwowie.

219.

Rozporządzenie Ministerstwa sprawiedliwości w porozumieniu z Ministerstwami spraw wewnętrznych, handlu i skarbu z dnia 13. listopada 1899,

tyczące się ustanowienia Sądu przemysłowego we Lwowie.

Na zasadzie §§. 2 i 3 ustawy z dnia 27. listopada 1896, Dz. u. p. Nr. 218, o zaprowadzeniu sądów przemysłowych i o sądownictwie w sporach, dotyczących się pracy, nauki i najemnego w stosunkach przemysłowych, rozporządza się co następuje:

§. 1.

Dnia 1. lutego 1900 rozpocząć ma czynności swoje we Lwowie Sąd przemysłowy na zasadzie ustawy z dnia 27. listopada 1896, Dz. u. p. Nr. 218 ustanowiony.

Ten Sąd przemysłowy używa oznaczenia: „C. k. Sąd przemysłowy lwowski“. Pieczęć urzędowa tego Sądu przemysłowego zawiera orła cesarskiego.

Jako trybunał pierwszej instancji w ustawie z dnia 27. listopada 1896, Dz. u. p. Nr. 218, oznaczony i jako Sąd rekursowy działać ma w sprawach tego Sądu przemysłowego c. k. Sąd krajowy lwowski.

§. 2.

Właściwość miejscowa Sądu przemysłowego lwowskiego obejmuje okręgi Sądów powiatowych miasta Lwowa i okolicy Lwowa.

§. 3.

Właściwość rzeczowa Sądu przemysłowego lwowskiego rozciąga się na wszystkie przedsiębiorstwa w §. 1, ustęp 2 ustawy o sądach przemysłowych wymienione a znajdujące się w okręgu Sądu przemysłowego, z wyjątkiem kolei żelaznych.

Termin, od którego Sąd przemysłowy nabędzie właściwości co do kolei żelaznych, wyznaczony będzie osobnem rozporządzeniem.

§. 4.

Postanawia się, że asesorów Sądu przemysłowego lwowskiego ma być 124, zastępców 76, asesorów Sądu rekursowego do spraw spornych przemysłowych (§. 31, ustęp 3 ustawy o sądach przemysłowych) 28.

§. 5.

Asesorów Sądu przemysłowego i ich zastępców, tudzież asesorów Sądu rekursowego wybierać należy z oznaczonych szczegółowo grup przedsiębiorstw przemysłowych w stosunku, który podany jest w podziale niżej zamieszczonym.

Wydanie zarządzeń potrzebnych w takim razie, gdyby wybory odbywały się w kilku sekcjach terytorjalnie oddzielonych, zostawia się c. k. Namieśtnictwu we Lwowie.

Grupy przedsiębiorstw przemysłowych do odbicia wyborów i ogólną ilość asesorów Sądu przemysłowego i ich zastępców, tudzież asesorów Sądu rekursowego, którą każda grupa wybrać ma po połowie z ciała wyborczego przedsiębiorców i z ciała wyborczego robotników, ustanawia się następnie:

Grupa I.

Przemysł żelazny, kruszcowy i maszynowy:

20 asesorów	}	do Sądu przemysłowego,
12 zastępców		
4 asesorów do Sądu rekursowego.		

Grupa II.

Przemysł ceramiczny i budowlany:

20 asesorów	}	do Sądu przemysłowego.
12 zastępców		
4 asesorów do Sądu rekursowego.		

Grupa III.

Przemysł wyrobu odzieży i strojów:

20 asesorów	}	do Sądu przemysłowego,
12 zastępców		
4 asesorów do Sądu rekursowego.		

Grupa IV.

Przemysł skórny, tkacki, papierzany i chemiczny. tapicerstwo, przemysł wyrobu towarów drewnianych i rzeźbionych, kauczukowych itp., przemysł graficzny:

20 asesorów	}	do Sądu przemysłowego,
12 zastępców		
4 asesorów do Sądu rekursowego.		

Grupa V.

Przemysł żywności, gospodni i szynkowy, przemysł usług osobistych, przemysł komunikacji, ten ostatni z wyłączeniem kolei żelaznych i wszelkie inne przemysły:

20 asesorów	}	do Sądu przemysłowego,
12 zastępców		
4 asesorów do Sądu rekursowego.		

Grupa VI.

Handel:

24 asesorów	}	do Sądu przemysłowego,
16 zastępców		
8 asesorów do Sądu rekursowego.		

Do których z wymienionych powyżej grup zaliczać należy poszczególne przedsiębiorstwa przemysłowe, postanowione jest w dołączonym do niniejszego rozporządzenia ugrupowaniu przemysłów, utworzonym na zasadzie „klasyfikacji przedsiębiorstw i zatrudnień” (załączka J przepisu wykonawczego, ogłoszonego rozporządzeniem c. k. Ministerstwa skarbu z dnia 28. stycznia 1897, Dz. u. p. Nr. 35 do ustawy z dnia 25. października 1896, Dz. u. p. Nr. 220).

W razie wątpliwości co do zaliczenia jakiegoś przedsiębiorstwa, szukać należy wskazówki w Spisie abecedowym do tej „klasyfikacji przedsiębiorstw i zatrudnień” dołączony.

§. 6.

Zwrót wydatków w gotówce (§ 13 ustawy o sądach przemysłowych), przyznawać należy asesorom Sądu przemysłowego i ich zastępcom, tudzież asesorom Sądu rekursowego z odpowiedniemi zastosowaniem postanowień §§. 3 aż do 10, 15, 20, 21, 23 i 24 rozporządzenia Ministra sprawiedliwości z dnia 17. września 1897, Dz. u. p. Nr. 221, o należytościach świadków i biegłych w sprawach cywilnych.

Wynagrodzenie za ubytek zarobku przyznawać się mające asesorom i zastępcom ze stanu robotników, ustanawia się w kwocie jeden złoty za pół dnia i w kwocie dwa złote za cały dzień bez podziału dnia na drobniejsze części.

Za podstawę do wymierzenia tego wynagrodzenia brać należy czas, przez który robotnik był rzeczywiście pozbawiony zarobku; w szczególności liczyć należy także czas drogi do Sądu i z powrotem.

Koerber r. w.**Kindinger** r. w.**Stibral** r. w.**Kniaziołucki** r. w.

U g r u p o w a n i e

przemysłów dla Sądu przemysłowego lwowskiego.

Klasy poniżej zamieszczone, cyframi rzymskimi oznaczone, obejmują te same gałęzie przemysłu, co klasy przedsiębiorstw podane pod temi samemi cyframi w załączce *J* przepisu wykonawczego do rozdziału I. ustawy z dnia 25. października 1896, Dz. u. p. Nr. 220 (ogłoszonego rozporządzeniem Ministerstwa skarbu z dnia 28. stycznia 1897, Dz. u. p. Nr. 35). Wszystkie grupy i rodzaje przemysłów, stosownie do klasyfikacji ustanowionej w załączce *J* do jednej klasy należące, o ile podlegają postanowieniom ustawy przemysłowej albo należą do przedsiębiorstw oznaczonych w artykule VIII patentu obwieszczającego do ustawy przemysłowej z dnia 20. grudnia 1859, Dz. u. p. Nr. 227, zaliczają się do grupy wyborczej, oznaczonej przytoczeniem numeru klasowego.

Grupa I.

Przemysł żelazny, kruszcowy i maszynowy.

- II. klasa. Przemysł hutniczy,
- IV. „ obrabianie metalu,
- V. „ wyrób maszyn, przyrządów, instrumentów i środków transportowych,
- XVIII. „ zakłady centralne udzielania siły, ogrzewania i oświetlania.

Grupa II.

Przemysł ceramiczny i budowlany.

- III. klasa. Przemysł kamienny, ziemniowy, gliniany i szklany.
- XVI. „ przemysł budowlany.

Grupa III.

Przemysł wyrobu odzieży i strojów.

- XI. klasa. Przemysł wyrobu odzieży i strojów.

Grupa IV.

Przemysł skórny, tkacki, papierzany i chemiczny, tapicerstwo, przemysł wyrobu towarów drewnianych i rzeźbionych, kauczukowych itp., przemysł graficzny.

- VI. klasa. Przemysł drzewny i snycerszczyzna,
- VII. „ wyrób towarów kauczukowych, guttaperchowych i celluloidowych,
- VIII. „ przemysł przetwarzający skóry garbowane i niegarbowane, szceć, włosy, pióra itp. materiały,
- IX. „ przemysł tkacki,
- X. „ tapicerstwo,
- XII. „ przemysł papierzany,
- XV. „ przemysł chemiczny,
- XVII. „ przemysł graficzny.

Grupa V.

Przemysł wyrobu żywności, gospodni i szynkowy, przemysł usług osobistych, przemysł komunikacyjny, ten ostatni z wyłączeniem kolei żelaznych, tudzież wszelkie inne przemysły.

- I. klasa. Produkcya pierwiastkowa,
- XIII. „ przemysł wyrobu żywności i posiłków,
- XIV. „ przemysł gospodni i szynkowy,
- XXIV. „ przemysł komunikacyjny (z wyjątkiem kolei żelaznych),
- XXV. „ wszelkie inne przemysły.

Grupa VI.

Handel.

- XX. klasa. Handel towarami w stałych zakładach przemysłowych,
 - XXI. „ handel koczowniczy (z wyjątkiem właściwego handlu obnośnego),
 - XXII. „ przemysł pomocniczy handlu towarowego,
 - XXIII. „ handel pieniężny i kredytowy.
-

Dziennik ustaw państwa

dla

królestw i krajów w Radzie państwa reprezentowanych.

Część XCI. — Wydana i rozesłana dnia 21. listopada 1899.

Treść: *M* 220. Rozporządzenie, dotyczące się ustanowienia Sądu przemysłowego w Krakowie.

220.

Rozporządzenie Ministerstwa sprawiedliwości w porozumieniu z Ministerstwami spraw wewnętrznych, handlu i skarbu z dnia 13. listopada 1899,

tyczące się ustanowienia Sądu przemysłowego w Krakowie.

Na zasadzie §§. 2 i 3 ustawy z dnia 27. listopada 1896, Dz. u. p. Nr. 218, o zaprowadzeniu sądów przemysłowych i o sądownictwie w sporach, dotyczących się pracy, nauki i najemnego w stosunkach przemysłowych, rozporządza się co następuje:

§. 1.

Dnia 1. lutego 1900 rozpocząć ma czynności swoje w Krakowie Sąd przemysłowy na zasadzie ustawy z dnia 27. listopada 1896, Dz. u. p. Nr. 218 ustanowiony.

Ten Sąd przemysłowy używa oznaczenia: „C. k. Sąd przemysłowy krakowski“. Pieczęć urzędowa tego Sądu przemysłowego zawiera orła cesarskiego.

Jako trybunał pierwszej instancji w ustawie z dnia 27. listopada 1896, Dz. u. p. Nr. 218, oznaczony i jako Sąd rekursowy działać ma w sprawach tego Sądu przemysłowego c. k. Sąd krajowy krakowski.

§. 2.

Właściwość miejscowa Sądu przemysłowego krakowskiego obejmuje okręgi Sądów powiatowych krakowskiego i podgórskiego.

§. 3.

Właściwość rzeczowa Sądu przemysłowego krakowskiego rozciąga się na wszystkie przedsiębiorstwa w §. 1, ustęp 2 ustawy o sądach przemysłowych wymienione a znajdujące się w okręgu Sądu przemysłowego, z wyjątkiem kolei żelaznych i przedsiębiorstw żeglugi parowej.

Termin, od którego Sąd przemysłowy nabędzie właściwości co do kolei żelaznych i przedsiębiorstw żeglugi parowej, wyznaczony będzie osobnym rozporządzeniem.

§. 4.

Postanawia się, że asesorów Sądu przemysłowego krakowskiego ma być 124, zastępców 76, asesorów Sądu rekursowego do spraw spornych przemysłowych (§. 31, ustęp 3 ustawy o sądach przemysłowych) 28.

§. 5.

Asesorów Sądu przemysłowego i ich zastępców, tudzież asesorów Sądu rekursowego wybierać należy z oznaczonych szczegółowo grup przedsiębiorstw przemysłowych w stosunku, który podany jest w podziale niżej zamieszczonym.

Wydanie zarządzeń potrzebnych w takim razie, gdyby wybory odbywały się w kilku sekcjach terytorjalnie oddzielonych, zostawia się c. k. Namiestnictwu we Lwowie.

Grupy przedsiębiorstw przemysłowych do odbycia wyborów i ogólną ilość asesorów Sądu przemysłowego i ich zastępców, tudzież asesorów Sądu rekursowego, którą każda grupa wybrać ma po połowie z ciała wyborczego przedsiębiorców i z ciała wyborczego robotników, ustanawia się następująco:

Grupa I.

Przemysł żelazny, kruszcowy i maszynowy:

20 asesorów	}	do Sądu przemysłowego,
12 zastępców		
4 asesorów		

Grupa II.

Przemysł keramiczny i budowlany:

20 asesorów	}	do Sądu przemysłowego,
12 zastępców		
4 asesorów		

Grupa III.

Przemysł wyrobu odzieży i strojów:

20 asesorów	}	do Sądu przemysłowego,
12 zastępców		
4 asesorów		

Grupa IV.

Przemysł skórny, tkacki, papierzany i chemiczny, tapicerstwo, przemysł wyrobu towarów drewnianych i rzeźbionych, kauczukowych itp., przemysł graficzny:

20 asesorów	}	do Sądu przemysłowego,
12 zastępców		
4 asesorów		

Grupa V.

Przemysł żywności, gospodni i szynkowy, przemysł usług osobistych, przemysł komunikacji. ten ostatni z wyłączeniem kolei żelaznych i przedsiębiorstw żeglugi parowej, tudzież wszelkie inne przemysły:

20 asesorów	}	do Sądu przemysłowego,
12 zastępców		
4 asesorów		

Grupa VI.

Handel:

24 asesorów	}	do Sądu przemysłowego.
16 zastępców		
8 asesorów		

Do których z wymienionych powyżej grup zaliczać należy poszczególne przedsiębiorstwa przemysłowe, postanowione jest w dołączonym do niniejszego rozporządzenia ugrupowaniu przemysłów, utworzonym na zasadzie „klasyfikacji przedsiębiorstw i zatrudnień“ (załączka J przepisu wykonawczego, ogłoszonego rozporządzeniem c. k. Ministerstwa skarbu z dnia 28. stycznia 1897, Dz. u. p. Nr. 35 do rozdziału I. ustawy z dnia 25. października 1896, Dz. u. p. Nr. 220).

W razie wątpliwości co do zaliczenia jakiegoś przedsiębiorstwa, szukać należy wskazówki w Spisie abecedowym do tej „klasyfikacji przedsiębiorstw i zatrudnień“ dołączony.

§. 6.

Zwrót wydatków w gotówce (§. 13 ustawy o sądach przemysłowych), przyznawać należy asesorom Sądu przemysłowego i ich zastępcom, tudzież asesorom Sądu rekursowego z odpowiedniemi zastosowaniem postanowień §§. 3 aż do 10, 15, 20, 21, 23 i 24 rozporządzenia Ministra sprawiedliwości z dnia 17. września 1897, Dz. u. p. Nr. 221, o należyłościach świadków i biegłych w sprawach spornych cywilnych.

Wynagrodzenie za ubytek zarobku przyznawać się mające asesorom i zastępcom ze stanu robotników, ustanawia się w kwocie jeden złoty za pół dnia i w kwocie dwa złote za cały dzień bez podziału dnia na drobniejsze części.

Za podstawę do wymierzenia tego wynagrodzenia brać należy czas, przez który robotnik był rzeczywiście pozbawiony zarobku; w szczególności liczyć należy także czas drogi do Sądu i z powrotem.

Koerber r. w.

Kindinger r. w.

Stibral r. w.

Kniaziołucki r. w.

U g r u p o w a n i e

przemysłów dla Sądu przemysłowego krakowskiego.

Klasy poniżej zamieszczone, cyframi rzymskimi oznaczone, obejmują te same gałęzie przemysłu, co klasy przedsiębiorstw podane pod temi samemi cyframi w załączce *J* przepisu wykonawczego do rozdziału I. ustawy z dnia 25. października 1896, Dz. u. p. Nr. 220 (ogłoszonego rozporządzeniem Ministerstwa skarbu z dnia 28. stycznia 1897, Dz. u. p. Nr. 35). Wszystkie grupy i rodzaje przemysłów, stosownie do klasyfikacji ustanowionej w załączce *J* do jednej klasy należące, o ile podlegają postanowieniom ustawy przemysłowej albo należą do przedsiębiorstw oznaczonych w artykule VIII patentu obwieszczającego do ustawy przemysłowej z dnia 20. grudnia 1859, Dz. u. p. Nr. 227, zaliczają się do grupy wyborczej, oznaczonej przytoczeniem numeru klasowego.

Grupa I.

Przemysł żelazny, kruszcowy i machinowy.

- II. klasa. Przemysł hutniczy,
- IV. „ obrabianie metalu,
- V. „ wyrób machin, przyrządów, instrumentów i środków transportowych,
- XVIII. „ zakłady centralne udzielania siły, ogrzewania i oświetlania.

Grupa II.

Przemysł keramiczny i budowlany.

- III. klasa. Przemysł kamienny, ziemniowy, gliniany i szklany,
- XVI. „ przemysł budowlany.

Grupa III.

Przemysł wyrobu odzieży i strojów.

- XI. klasa. Przemysł wyrobu odzieży i strojów.

Grupa IV.

Przemysł skórny, tkacki, papierzany i chemiczny, tapicerstwo, przemysł wyrobu towarów drewnianych i rzeźbionych, kauczukowych itp., przemysł graficzny.

- VI. klasa. Przemysł drzewny i snycerszczyzna,
- VII. „ wyrób towarów kauczukowych, guttaperchowych i celluloidowych,
- VIII. „ przemysł przetwarzający skóry garbowane i niegarbowane, szczeć, włosy, pióra itp. materiały,
- IX. „ przemysł tkacki,
- X. „ tapicerstwo,
- XII. „ przemysł papierzany,
- XV. „ przemysł chemiczny,
- XVII. „ przemysł graficzny.

Grupa V.

Przemysł wyrobu żywności, gospodni i szynkowy, przemysł usług osobistych, przemysł komunikacyjny, ten ostatni z wyłączeniem kolei żelaznych i przedsiębiorstw żeglugi parowej, tudzież wszelkie inne przemysły.

- I. klasa. Produkcya pierwiastkowa,
- XIII. „ przemysł wyrobu żywności i posilków,
- XIV. „ przemysł gospodni i szynkowy,
- XXIV. „ przemysł komunikacyjny (z wyjątkiem kolei żelaznych i przedsiębiorstw żeglugi parowej),
- XXV. „ wszelkie inne przemysły.

Grupa VI.

Handel.

- XX. klasa. Handel towarami w stałych zakładach przemysłowych,
- XXI. „ handel koczowniczy (z wyjątkiem właściwego handlu obnośnego),
- XXII. „ przemysł pomocniczy handlu towarowego,
- XXIII. „ handel pieniężny i kredytowy.

Dziennik ustaw państwa

dla

królestw i krajów w Radzie państwa reprezentowanych.

Część XCII. — Wydana i rozesłana dnia 21. listopada 1899.

Treść: (№ 221—222.) 221. Rozporządzenie, dotyczące się ustanowienia Sądu przemysłowego w Morawskiej Ostrawie. — 222. Rozporządzenie, dotyczące się ustanowienia Sądu przemysłowego w Szumberku.

221.

Rozporządzenie Ministerstwa sprawiedliwości w porozumieniu z Ministerstwami spraw wewnętrznych, handlu i skarbu z dnia 13. listopada 1899,

tyczące się ustanowienia Sądu przemysłowego w Morawskiej Ostrawie.

Na zasadzie §§. 2 i 3 ustawy z dnia 27. listopada 1896, Dz. u. p. Nr. 218, o zaprowadzeniu sądów przemysłowych i o sądownictwie w sporach, dotyczących się pracy, nauki i najemnego w stosunkach przemysłowych, rozporządza się co następuje:

§. 1.

Dnia 1. lutego 1900 rozpocząć ma czynności swoje w Morawskiej Ostrawie Sąd przemysłowy na zasadzie ustawy z dnia 27. listopada 1896, Dz. u. p. Nr. 218 ustanowiony.

Ten Sąd przemysłowy używa oznaczenia: „C. k. Sąd przemysłowy w Morawskiej Ostrawie“. Pieczęć urzędowa tego Sądu przemysłowego zawiera orla cesarskiego.

Jako trybunał pierwszej instancji w ustawie z dnia 27. listopada 1896, Dz. u. p. Nr. 218, oznaczony i jako Sąd rekursowy działać ma w sprawach tego Sądu przemysłowego c. k. Sąd obwodowy nowojczyński.

§. 2.

Właściwość miejscowa Sądu przemysłowego w Morawskiej Ostrawie obejmuje okrąg Sądu powiatowego w Morawskiej Ostrawie.

§. 3.

Właściwość rzeczowa Sądu przemysłowego w Morawskiej Ostrawie rozciąga się na wszystkie przedsiębiorstwa w §. 1, ustęp 2 ustawy o sądach przemysłowych wymienione a znajdujące się w okręgu Sądu przemysłowego, z wyjątkiem kolei żelaznych.

Termin, od którego Sąd przemysłowy nabędzie właściwości co do kolei żelaznych, wyznaczony będzie osobnem rozporządzeniem.

§. 4.

Postanawia się, że asesorów Sądu przemysłowego w Morawskiej Ostrawie ma być 60, zastępców 32.

§. 5.

Asesorów Sądu przemysłowego i ich zastępców wybierać należy z oznaczonych szczegółowo grup przedsiębiorstw przemysłowych w stosunku, który podany jest w podziale niżej zamieszczonym.

Wydanie zarządzeń potrzebnych w takim razie, gdyby wybory odbywały się w kilku sekcjach terytorjalnie oddzielonych, zostawia się c. k. Namieśtnictwu w Bernie.

Grupy przedsiębiorstw przemysłowych do odbycia wyborów i ogólną ilość asesorów Sądu przemysłowego i ich zastępców, którą każda grupa wybrać ma po połowie z ciała wborczego przedsiębiorców i z ciała wborczego robotników, ustanawia się następująco:

Grupa I.

Wszystkie wielkie przedsiębiorstwa z wyjątkiem handlowych:

24 asesorów,
12 zastępców.

Grupa II.

Wszystkie małe przedsiębiorstwa z wyjątkiem handlowych:

24 asesorów,
12 zastępców.

Grupa III.

Wszystkie przedsiębiorstwa handlowe:

12 asesorów,
8 zastępców.

Za wielkie przedsiębiorstwa w duchu niniejszego rozporządzenia uważać należy te, którym przypisany został podatek zarobkowy powszechny przenoszący kwotę 150 zł. Przedsiębiorstwa podlegające obowiązkowi składania rachunków publicznie, zaliczać należy do wielkich.

§. 6.

Zwrot wydatków w gotówce (§. 13 ustawy o sądach przemysłowych), przyznawać należy asesorom Sądu przemysłowego i ich zastępcom, tudzież asesorom Sądu rekursowego z odpowiedniem zastosowaniem postanowień §§. 3 aż do 10, 15, 20, 21, 23 i 24 rozporządzenia Ministra sprawiedliwości z dnia 17. września 1897 Dz. u. p. Nr. 221, o należytościach świadków i biegłych w sprawach cywilnych.

Wynagrodzenie za ubytek zarobku przyznawać się mające asesorom i zastępcom ze stanu robotników, ustanawia się w kwocie jeden złoty 50 centów za pół dnia i w kwocie trzy złote za cały dzień bez podziału dnia na drobniejsze części.

Za podstawę do wymierzenia tego wynagrodzenia brać należy czas, przez który robotnik był rzeczywiście pozbawiony zarobku; w szczególności liczyć należy także czas drogi do Sądu i z powrotem.

Koerber r. w.
Stibral r. w.

Kindinger r. w.
Kniaziołucki r. w.

222.

Rozporządzenie Ministerstwa sprawiedliwości w porozumieniu z Ministerstwami spraw wewnętrznymi, handlu i skarbu z dnia 13. listopada 1899,

tyczące się ustanowienia Sądu przemysłowego w Szumberku.

Na zasadzie §§. 2 i 3 ustawy z dnia 27. listopada 1896, Dz. u. p. Nr. 218, o zaprowadzeniu sądów przemysłowych i sądownictwie w sporach dotyczących się pracy, nauki i najemnego w stosunkach przemysłowych, rozporządza się co następuje:

§. 1.

Dnia 1. lutego 1900 rozpocząć ma czynności swoje w Szumberku Sąd przemysłowy na zasadzie ustawy z dnia 27. listopada 1896, Dz. u. p. Nr. 218 ustanowiony.

Ten Sąd przemysłowy używa oznaczenia: „C. k. Sąd przemysłowy w Szumberku“. Pieczęć urzędowa tego Sądu przemysłowego zawiera orla cesarskiego.

Jako trybunał pierwszej instancji w ustawie z dnia 27. listopada 1896, Dz. u. p. Nr. 218, oznaczony i jako Sąd rekursowy działać ma w sprawach tego Sądu przemysłowego c. k. Sąd obwodowy ołomuniecki.

§. 2.

Właściwość miejscowa Sądu przemysłowego szumberskiego obejmuje okręgi Sądów powiatowych szumberskiego, wicsenberskiego i zabrzeskiego, tudzież gminy Oskau, Moskow, Ehlend, Hrzebiniec i Libawę w okręgu Sądu powiatowego unczowskiego.

§. 3.

Właściwość rzeczowa Sądu przemysłowego szumberskiego rozciąga się na wszystkie przedsiębiorstwa w §. 1. ustęp 2 ustawy o sądach przemysłowych wymienione a znajdujące się w okręgu Sądu przemysłowego z wyjątkiem kolei żelaznych.

Termin, od którego Sąd przemysłowy nabędzie właściwości co do kolei żelaznych, wyznaczony będzie osobnem rozporządzeniem.

§. 4.

Postanawia się, że asesorów Sądu przemysłowego szumberskiego ma być 52, zastępców 32.

§. 5.

Asesorów Sądu przemysłowego i ich zastępców wybierać należy z oznaczonych szczegółowo grup przedsiębiorstw przemysłowych w stosunku, który podany jest w podziale niżej zamieszczonym.

Wydanie zarządzeń potrzebnych w takim razie, gdyby wybory odbywały się w kilku sekcjach terytorjalnie oddzielonych, zostawia się c. k. Namiestnictwu w Bernie.

Grupy przedsiębiorstw przemysłowych do odbicia wyborów i ogólną ilość asesorów Sądu przemysłowego i ich zastępców, tudzież asesorów Sądu rekursowego, którą każda grupa wybrać ma po polowie z ciała wyborczego przedsiębiorców i z ciała wyborczego robotników, ustanawia się następująco:

Grupa I.

Wszystkie wielkie przedsiębiorstwa z wyjątkiem handlowych:

20 asesorów,
12 zastępców.

Grupa II.

Wszystkie małe przedsiębiorstwa z wyjątkiem handlowych:

20 asesorów,
12 zastępców.

Grupa III.

Wszystkie przedsiębiorstwa handlowe:

12 asesorów,
8 zastępców.

Za wielkie przedsiębiorstwa w duchu niniejszego rozporządzenia uważać należy te, którym przypisany został podatek zarobkowy powszechny przenoszący kwotę 150 zł. Przedsiębiorstwa podlegające obowiązkowi składania rachunków publicznie, zaliczać należy do wielkich.

§. 6.

Zwrót wydatków w gotówce (§. 13 ustawy o sądach przemysłowych), przyznawać należy asesorom Sądu przemysłowego i ich zastępcom, tudzież asesorom Sądu rekursowego z odpowiedniemi zastosowaniem postanowień §§. 3 aż do 10, 15, 20, 21, 23 i 24 rozporządzenia Ministra sprawiedliwości z dnia 17. września 1897, Dz. u. p. Nr. 221, o należnościach świadków i biegłych w sprawach spornych cywilnych.

Wynagrodzenie za ubytek zarobku przyznawać się mające asesorom i zastępcom ze stanu robotników, ustanawia się w kwocie jeden złoty za pół dnia i w kwocie dwa złote za cały dzień bez podziału dnia na drobniejsze części.

Za podstawę do wymierzenia tego wynagrodzenia brać należy czas, przez który robotnik był rzeczywiście pozbawiony zarobku; w szczególności liczyć należy także czas drogi do Sądu i z powrotem.

Koerber r. w.

Stibral r. w.

Kindinger r. w.

Kniaziołucki r. w.

Handwritten text on the right margin, possibly a page number or date.

Dziennik ustaw państwa

dla

królestw i krajów w Radzie państwa reprezentowanych.

Część XCIII. — Wydana i rozesłana dnia 24. listopada 1899.

Treść: (№ 223—224.) 223. Obwieszczenie o częściowej zmianie statystycznego spisu towarów handlu zagranicznego. — 224. Obwieszczenie o przeniesieniu na inną osobę koncesyi na kolej lokalną od Kolina do Czerczan z odnogą od Rattaya do Kacowa.

223.

Obwieszczenie Ministerstw handlu i skarbu z dnia 9. listopada 1899,

o częściowej zmianie statystycznego spisu towarów handlu zagranicznego.

W porozumieniu z królewsko węgierskiemi Ministerstwami handlu i skarbu zmienione zostały na zasadzie §. 1, ustęp 3 ustawy z dnia 26. czerwca 1890, Dz. u. p. Nr. 132, o statystyce handlu zagranicznego, numeru 31, 32, 33, 34, 35, 36, 210, 211, 212, 213 a, 213 b, 214 a, 214 b, 215, 216, 381, 382, 383, 387, 388, 1185 i 1197 w dziale przywozu, tudzież numeru 12, 13, 14, 15, 16, 17, 169, 171, 1021 i 1033 w dziale wywozu, nakoniec nakoniec numer 74 w dziale przewozu „Statystycznego spisu towarów handlu zagranicznego w obszarze cłowym austriacko-węgierskim“, wydanego obwieszczeniem Ministrów handlu i skarbu z dnia 31. stycznia 1892, Dz. u. p. Nr. 20.

Ze zmian rzeczonych te, które tyczą się numerów 31, 32, 33, 34, 35, 36, 212, 213 a, 213 b, 214 a, 214 b, 215, 216, 1185 i 1197 statystycznego spisu towarów w dziale przywozu, i numeru 12, 13, 14, 15, 16, 17, 1021 i 1033 statystycznego spisu towarów w dziale wywozu, nabywają mocy obowiązującej od dnia, w którym c. k. komory powezmą wiadomość o dotyczącem rozporządzeniu, wszystkie inne zaś od dnia 1. stycznia 1900.

(Poinlach.)

Na zasadzie postanowienia §. 1, ustęp 4 ustawy powyżej przytoczonej, osnowa tych zmian nie będzie ogłoszona w Dzienniku ustaw państwa.

Stibral r. w.

Kniaziołucki r. w.

224.

Obwieszczenie Ministerstwa kolei żelaznych z dnia 18. listopada 1899,

o przeniesieniu na inną osobę koncesyi na kolej lokalną od Kolina do Czerczan z odnogą od Rattaya do Kacowa.

Na zasadzie Najw. upoważnienia koncesya do wybudowania i utrzymywania w ruchu kolei żelaznej ruchozmiennej wybudować się mającej jako lokalna o szlaku normalnym od Kolina na Beczwar, Kolianowice i Rattay do Czerczan, z odnogą od Rattaya do Kacowa, nadana dokumentem koncesyjnym z dnia 10. maja 1899, Dz. u. p. Nr. 88, Hrabieciu Leopoldowi Sternbergowi, jenerałowi jazdy u. o. s., radcy tajnemu, przeniesiona została z powodu śmierci rzeczzonego koncesyonaryusza na Hrabiego Filipa Sternberga, c. i k. szambelana i właściciela dóbr Jemniszt, a to w osnowie postanowień w rzeczonym dokumencie koncesyjnym zawartych, ze wszystkimi na zasadzie onegoż koncesyonaryszowi służącemi prawami i na nim ciężącemi zobowiązaniami.

Wittek r. w.



Dziennik ustaw państwa

dla

królestw i krajów w Radzie państwa reprezentowanych.

Część XCIV. — Wydana i rozesłana dnia 28. listopada 1899.

Treść: № 225. Rozporządzenie, dotyczące się żeglugi na jeziorze bodeńskim.

225.

Rozporządzenie Ministerstwa handlu w porozumieniu z Ministerstwami spraw wewnętrznych i kolei żelaznych z dnia 12. listopada 1899,

tyczące się żeglugi na jeziorze bodeńskim.

W wykonaniu umów zawartych między Rządami państw leżących nad brzegami jeziora bodeńskiego, rozporządza się co następuje:

I.

Na miejsce artykułu 2, ustęp 2—4, artykułu 8, 9, 13, ustęp 1, zdanie 2, ustęp 2 i 3, tudzież artykułów 14, 16 i 17 ustęp 2, międzynarodowego Porządku żeglarskiego i portowego dla jeziora bodeńskiego z dnia 22. września 1867, Dz. u. p. Nr. 19 z r. 1868, wchodzi następujące postanowienia:

A. Obciążenie statków i ich rewizya.

§. 1.

Nie wolno żadnego statku obciążać tak, żeby zanurzał się ponad linię oznaczającą granicę największego dozwolonego zagłębienia.

Statki żaglowe odkryte, to jest nie mające stałego pokładu, jeżeli ich ściana nie wystaje najmniej 50 cm nad linię wodną, opatrzone być powinny osłonami z desek (Windladen) takiej wysokości, żeby odległość od powierzchni wody aż do górnego brzegu tej osłony wynosiła wszędzie najmniej 50 cm.

Jeżeli ładunek statku żaglowego odkrytego składa się z drzewa miękkiego, pociętego lub połu-

panego, w warstwach regularnych ułożonego, można zaniechać opatrywania go osłonami z desek.

§. 2.

Przy rewizyi statku, odbywać się mającej w myśl artykułu 6go Porządku żeglarskiego i portowego dla jeziora bodeńskiego, należy protokolarnie stwierdzić:

1. We wszystkich przypadkach, czy statek jest stosownie do swego celu dość silnie i trwale zbudowany, czy ma szczeliny dobrze zatkanie i czy stosownie do swego przeznaczenia jest urządzony;

2. u statków żelaznych w szczególności, czy grubość wzmocnień poprzecznych i podłużnych, tudzież okucie jest dostateczne, czy nity i spojenie szwów blaszanych starannie jest wykonane i czy statek jest dostatecznie opatrzone nie przepuszczającymi wody przepierzeniami;

3. u parowców nadto:

- a) czy maszyna pod względem budowy, ustawienia a mianowicie pod względem połączenia swego ze statkiem jest taką, żeby można liczyć na jej trwałe nieochybne działanie, jakoteż czy w komorze na machinę jest dość miejsca, żeby obsługa koło kotłów mogła być wygodnie wykonywana i żeby wszystkie części aparatu ruchodawczego dały się zrewidować;
- b) czy komora na machinę jest od kajut i od magazynów oddzielona przepierzeniami z blachy żelaznej i czy zastosowano wszelkie środki ostrożności potrzebne dla zapobieżenia niebezpieczeństwu pożaru;
- c) czy kotły parowe po ustawieniu były urzędownie próbowane według przepisów policyjnych o ustawianiu kotłów parowych a względnie czy nie później jak przed rokiem były urzędownie rewidowane i uznane zostały za odpowiadające przepisom;

d) czy — mianowicie na parowcach przeznaczonych do przewozu pasażerów — schody i poręcze na pokładzie i na stronie zewnętrznej są należycie bezpieczne, czy otwory w pokładzie są opatrzone przyrządami nie dopuszczającymi wpadnięcia przez nieuwagę a — u parowców kołowych — czy drzwi do kół dają się należycie zamknąć, czy otwory w spodzie statku, leżące poniżej linii największego dozwolonego zanurzenia są opatrzone odpowiedniemi celowi zamknięciem i czy na wypadek przygody jest dostateczna ilość i odpowiednio celowi urządzonych wyjść z przestrzeni kotłowej, z komory machinowej i z kajut.

Przy ponownej rewizji trzeba mianowicie przekonać się, czy niektóre części nie zużyły się, czy nie zaczęły psuć się przez nadgnicie lub rdzewienie, czy poczynione zmiany i odnowienia są celowi odpowiednie.

4. Co do statków motorowych (statków posługujących się motorami olejnymi, benzynowymi, naftowymi itp. także elektrycznymi), stwierdzić należy oprócz tego co pod l. 1 a względnie pod l. 2 jest przepisane:

- a) czy motor i przyrząd ruchodawczy (propeller) są tak zrobione i umieszczone, żeby mogły działać nieochybnie, tudzież czy do komory motorowej można wygodnie dostąpić, czy można ją dobrze wietrzyć i czy jest w niej dość miejsca, żeby można przyrząd swobodnie obsługiwać i wszystkie jego części łatwo zrewidować;
- b) czy zaprowadzone są potrzebne środki ostrożności na wypadek pożaru a w szczególności, czy naczynia na płyn ruchodawczy i przewody rurowe są zrobione z materiału odpowiedniej grubości i czy miejsca zlutowania są twardo zlutowane, czy dopływ płynu ruchodawczego do motoru można zamknąć także zewnątrz komory motorowej, czy jest przewód rurowy z pompą olejną, ażeby pracownicę (Tank) można napełniać płynem ruchodawczym z naczynia zapasowego poza komorą motorową bezpiecznie umieszczonego i łatwo dostępnego i czy podłoga komory motorowej jest opatrzona opierzeniem blaszanem sposobnem do wchłaniania kropli oleju;
- c) czy przyrząd ruchodawczy jest tak urządzony, żeby można go szybko wstrzymać i kierunek jego działania odwrócić;
- d) czy w takim razie, jeżeli ludzie mają być sposobem przemysłowym przewożeni, znajdują się urządzenia dla ich bezpieczeństwa potrzebne.

§. 3.

Przy badaniu zaopatrzenia statku przekonać się należy, czy statek posiada wszystkie przybory

i urządzenia potrzebne do bezpiecznej żeglugi i do ratunku w przygodach.

Do rzędu urządzeń wzmiankowanych należą w szczególności przybory służące do szybkiego wypuszczenia wody ze statku i potrzebne do dawania przepisanych sygnałów, mianowicie światła, trąba do mgły, świstawka, dzwon, chorągiew sygnałowa, działo do sygnałów.

Głos trąby do mgły powinien dawać się słyszeć z odległości najmniej 500 m a świstawka parowa powinna być umieszczona tak, żeby głos jej ile możności nie był przytłumiony.

Na statkach żelaznych powinny być obmyślane sposoby do zatkania otworu szczelnie i bez straty czasu, powinny się znajdować narzędzia i materiały do tego potrzebne.

Nadto każdy parowiec powinien być zaopatrzonej:

- a) w urządzenia i przybory do skutecznego przytłumienia pożaru, gdyby wybuchł na pokładzie;
- b) w ruchomą drabinę nadpokładową, jakoteż w najmniej jedno należycie urządzone czołno wybawcze, które powinno być tak przymocowane, żeby można spuścić je szybko na wodę i żeby ludzie mogli zaraz wsiadać;
- c) w odpowiednią wielkości statku i jego przeznaczeniu ilość pasów i pierścieni wybawczych. Na parowcach używanych do przewozu osób, stoły i ławki na pokładzie stojące powinny być urządzone tak, żeby można wrzucić je w wodę i powinny być sposobne do pływania, żeby osobom, które wpadną, równie do ratowania się służyć mogły;
- d) w kompas skompensowany, z różą wiatrów o średnicy najmniej 15 cm, z urządzeniem do mocnego ustawienia i oświetlenia w nocy;
- e) w odpowiednie urządzenia, iżby dowódca statku mógł z łatwością porozumiewać się z kierownikiem maszyny; nadto na statkach z pokładem do przechadzania się powinny znajdować się środki do dawania sygnałów akustycznych z pomostu dowódcy i ze stanowiska sternika.

Od małych łodzi parowych, zwłaszcza takich, które jedynie służą właścicielowi do przejazdu dla przyjemności lub do utrzymywania komunikacji pomiędzy miejscami blisko siebie leżącymi, można nie wymagać, żeby czyniły zadość wymaganiom lit. a) i b).

Statki motorowe powinny czynić zadosyć wymaganiom przepisany pod d) i e) dla parowców. Nadto każdy statek motorowy powinien wozić z sobą instrukcję o używaniu motoru tudzież odbitkę graficznego planu jazdy i kursów sterowych dla parowców krążących po jeziorze bodeńskim; potrzebne odbitki wydawać będą zarządy żeglugi parowców.

rzajaco nietylko od wszystkich swiateł znajdujących się w głębi przestrzeni portowej, lecz także od swiateł przepisanych dla statków.

Przystanie dla parowców oświetlać należy w nocy o tym czasie, w którym parowce zwykle zawijają.

Do dawania sygnałów przepisanych szczegółowo w Porządku sygnałowym (załączka III) znajdować się powinny w portach i w przystaniach dla parowców:

- a) trąba do mgły z tonem niskim, daleko słyszalnym,
- b) dzwon do mgły z tonem czystym.

Nadto w każdym porcie głównym znajdować się powinno działo do sygnałów i trzymać należy w pogotowiu łódź wybawczą z potrzebnymi przyrządami.

§. 9.

Zakładanie stacyi czoleń dla regularnego obrotu osobowego parowców nie jest dozwolone.

§. 10.

Światła wzmiankowane niżej pod ll. 1 aż do 6 a nie inne, powinny znajdować się na statkach przy każdym stanie powietrza od zachodu aż do wschodu słońca:

1. Na parowcu, gdy płynie:

- a) na przodzie a to najmniej 3·5 m nad pokładem głównym, jasne białe światło, tak urządzone i umieszczone, żeby widzialne było jednostajnie na łuku widnokregu o 20 strefach kompasowych a to po 10 stref od przodu na obie strony;
- b) po prawej stronie światło zielone tak urządzone i umieszczone, żeby widzialne było jednostajnie na łuku widnokregu o dziesięciu strefach kompasu od przodu na prawo;
- c) po lewej stronie światło czerwone tak urządzone i umieszczone, żeby widzialne było jednostajnie na łuku widnokregu o dziesięciu strefach kompasu od przodu na lewo;
- d) na tyle statku światło błękitne tak urządzone i umieszczone, żeby widzialne było na łuku widnokregu o 16 strefach kompasu a to po ośm stref od tyłu na obie strony.

2. Statek motorowy, płynący bez rozpuszczonego żagla, utrzymywać ma światła pod liczbą 1, lit. a, b i c przepisane jednak w ten sposób, że światło na przodzie (Gras) powinno być umieszczone najmniej na 1·5 m ponad brzegiem statku, obadwa zaś światła boczne znajdować się mają w odległości najmniej 1 m od przodu (Gras).

3. Statki motorowe z rozpuszczonym żaglem, statki żaglowe, statki towarowe holownicze i łodzie trajektowe utrzymywać mają:

- a) gdy płyną samodzielnie, światła boczne przepisane pod l. 1, lit. b i c dla parowców;
- b) gdy są holowane, na przodzie (Gras) światło białe przepisane pod l. 1, lit. a dla parowców a na tyle (na skrzydle) światło białe widzialne na łuku widnokregu o 16 strefach kompasu a to po 8 stref od tyłu na obie strony.

Na tratwach holowanych trzeba również ustawiać białe światło na tylnym końcu.

4. Gdy statek nie utrzymujący światła z tyłu, postrzeże, że inny statek chce go wyprzedzić, winien ukazywać mu na tyle (na skrzydle) jasne białe światło, którem wywijać należy na wszystkie strony. Parowce lub statki motorowe wyprzedzające winny zamiar wyprzedzenia oznajmić wcześniej sygnałem przepisany w §. 11, liczba 9, ustęp 2.

5. Na yachtach żaglowych, łodziach rybackich, gondolach i łodziach wiosłowych, gdy się zbliżają do parowców lub gdy te do nich się zbliżają, powinno ukazać się wcześniej białe światło.

6. Na każdym statku poza obrębem portów i przystani na kotwicy stojących powinno być wystawione jasne białe światło, widzialne we wszystkich kierunkach.

7. Statki przywiązane linami w przystaniach portowych stosownie do przepisów zawartych w tamtejszym porządku portowym lub na polecenie Władzy portowej (naczelnika portowego) powinny w czasie od zachodu aż do wschodu słońca ukazywać przyplływającym parowcom i statkom przez takowe holowanym jasne białe światła na końcach statku ku wjazdowi portowemu zwróconych i na częściach statku najdalej wystających (na skrzyniach kół).

8. Światła powinny być widzialne w ciemnej nocy przy jasnym powietrzu:

- a) u parowców:
 - światło przodowe na 5 km,
 - światło boczne na 3 km,
 - światło tylne na 0·5 km;
- b) u statków motorowych, żaglowych, u statków towarowych holowanych i łodzi trajektowych:
 - światło przodowe na 3 km,
 - światło boczne i światło tylne (na skrzydle) na 2 km;
- c) u yachtów żaglowych, łodzi rybackich, gondoli i łodzi wiosłowych na 1 km.

9. Światła boczne parowców powinny być tak umieszczone, żeby przedstawiały w przybliżeniu szerokość statku; u parowców kołowych należy je przytwierdzać ile możności od strony brzegów zewnętrznych skrzyń kołowych. Nadto oba te światła boczne powinny być od strony wnętrza burty opatrzone osłonami wystającymi tak daleko przed światłami, żeby te nie mogły być widziane z drugiej strony ponad przodem statku. Ten ostatni przepis stosuje się do wszystkich statków, światła boczne utrzymujących.

§. 11.

1. Żaden statek nie powinien wjeżdżać w drogę innego płynącego statku i tym sposobem czynić mu przeszkodę.

2. Gdy dwa parowce zbliżą się do siebie w kierunku wprost lub prawie wprost przeciwnym tak, że przez to powstanie niebezpieczeństwo uderzenia o siebie, każdy z nich powinien się usunąć na prawo, ażeby mogły wyminąć się po lewej stronie.

Postanowienie to stosuje się tylko wtedy, gdy w kierunku wprost lub prawie wprost przeciwnym zbliżą się do siebie tak, że powstanie niebezpieczeństwo uderzenia o siebie, nie zaś wtedy, gdy dwa statki płynąc dalej swoją drogą mogą swobodnie koło siebie przepłynąć.

Stosuje się więc tylko w takich przypadkach, gdy we dnie każdy z dwóch statków widzi w jednej linii przód, maszt i komin drugiego ze swoim przodem, masztem i kominem i gdy w nocy każdy z dwóch statków w takim stanowisku się znajduje, że widzi oba boczne światła drugiego statku.

3. Gdy kierunki dwóch parowców przecinają się tak, że przez to powstaje niebezpieczeństwo uderzenia o siebie, ustąpić ma z drogi ten parowiec, po którego prawej stronie znajduje się ów drugi parowiec.

4. Statki motorowe bez rozpuszczonego żagla podlegają temu prawidłu wymijania — liczba 2 i 3 — tak samo jak parowce.

5. Gdy parowiec i statek żaglowy lub motorowy z rozpuszczonym żaglem płyną w takim kierunku, że zagraża im niebezpieczeństwo uderzenia o siebie, parowiec winien ustąpić się innemu statkowi. W podobnym przypadku statek motorowy bez rozpuszczonego żagla winien ustąpić się statkowi żaglowemu.

Parowce winny zawsze mianowicie podczas burzy odsuwać się daleko od statków żaglowych i od małych lub ciężko obciążonych statków a w razie potrzeby maszynę zastanowić, żeby z bicia fal podczas wymijania się nie powstało dla tych statków niebezpieczeństwo.

Gdy parowce zawijają do portów lub z nich odpływają, gondole i inne małe statki powinny im ustępować z drogi na stosowną odległość.

6. Każdy parowiec, który w sposób niebezpieczeństwem zagrażający przybliży się do innego statku, powinien chyżość zmniejszyć albo, jeżeli potrzeba maszynę zatrzymać i cofać się w tył.

Ten statek, który pierwszy spostrzeże niebezpieczeństwo, winien ostrzedz drugi statek o grożącym niebezpieczeństwie daniem sygnału alarmowego świstawką parową lub trąbą do mgły. Drugi statek winien natychmiast na ten sygnał odpowiedzieć.

7. Gdy parowiec lub statek motorowy bez rozpuszczonego żagla płynąc, stanie się niezdolnym do wykonywania obrotów lub z innej przyczyny nie może według przepisów wymijać, winien statki zbliżające się do niego w sposób grożący niebezpieczeństwem, uwiadomić o tej okoliczności sygnałem przewidzianym na ten przypadek w Porządku sygnałów.

8. Gdy dwa statki żaglowe zbliżą się do siebie tak, że powstaje dla nich niebezpieczeństwo uderzenia o siebie, jeden z nich winien drugi wyminąć, a to w następujący sposób:

- a) statek żaglowy, płynący z pełnym wiatrem (ale nie w kierunku spodniego tramu), winien ustąpić z drogi statkowi płynącemu z wiatrem bocznym;
- b) z dwóch statków, płynących ku sobie z wiatrem bocznym w przeciwnych kierunkach, ten powinien ustąpić z drogi, który ma wiatr z lewej strony;
- c) gdy dwa statki płyną z pełnym wiatrem (ale nie w kierunku spodniego tramu) i mają go z różnych stron, ten statek winien drugiemu z drogi ustąpić, który ma wiatr z lewej strony;
- d) z dwóch statków, które płyną z pełnym wiatrem i mają wiatr z tej samej strony, ten statek winien wymijać, który po stronie wiatru się znajduje;
- e) statek płynący z pełnym wiatrem w kierunku spodniego tramu, powinien każdemu statkowi ustępować z drogi.

Statki motorowe z rozpuszczonym żaglem podlegają tym prawidłom wymijania tak samo jak statki żaglowe.

9. Bez względu na wszystkie przepisy pod powyższymi cyframi podane, każdy statek zarówno parowy jak motorowy lub żaglowy, gdy prześciga inny statek, obowiązany jest temu ostatniemu z drogi ustąpić.

Statek, który w nocy chce wyprzedzić inny statek, winien w nocy oznajmić mu ten zamiar,

a mianowicie parowiec pięciu krótkimi świstami świstawki parowej, statek motorowy pięciu krótkimi tonami trąby do mgły.

10. Do uwiadomienia, w jaki sposób wymijają się będzie, używać należy sygnałów, dotyczących się zmiany kierunku przewidzianych w Porządku sygnałowym (załączka III).

11. We wszystkich takich przypadkach, gdy według prawideł powyższych jeden z dwóch statków ma drugiemu z drogi ustąpić, ten ostatni statek winien swój kierunek zatrzymać.

§. 12.

1. Gdy stan powietrza nie pozwala widzieć (mgła, zawieja śnieżna itp.), używać należy we dnie i w nocy sygnałów opisanych w Porządku ruchu (załączka III) w sposób następujący:

- a) każdy parowiec, płynąc, winien w równych odstępach czasu wydawać świstawką parową trzy na minutę przeciągłe świsty;
- b) każdy statek motorowy płynąc, winien wydawać trąbą do mgły najmniej jeden na minutę przeciągły świst;
- c) każdy statek żaglowy, każda łódź trajektowa i każdy statek towarowy holowany, płynąc samodzielnie, winien dawać sygnał przepisany pod lit. b. Statki te, dopóki dają się słyszeć sygnały do mgły parowców lub statków motorowych winny szybko raz po raz wydawać trąbą do mgły krótkie tony. Toż samo czynić mają także statki motorowe z rozpuszczonym żaglem i statki rybackie;
- d) statki ciągnięte, dopóki znajdują się w obrębie słyszalności sygnałów do mgły dawanych przez statki krzyżujące się lub spotykające się z sobą, tudzież gdy się zbliżają do portu, do którego mają zawinąć, winny wydawać trąbą do mgły najmniej jeden na minutę przeciągły ton;
- e) gdy sygnały do mgły dadzą się słyszeć ze statku, każdy parowiec lub statek motorowy bez rozpuszczonego żagla, winien zamiast sygnału do mgły dawać przepisane w Porządku sygnałowym (załączka III) sygnały rozpoznawcze dopóty, dopóki tamte sygnały nie przestaną dawać się słyszeć;
- f) gdy daje się słyszeć trąba do mgły lub bicie w dzwon ze stacyi, do której parowce zawijają, każdy parowiec winien zamiast sygnału do mgły, dawać sygnał wjazdowy I, przepisany w Porządku sygnałowym (załączka III).

Gdy dzwon do mgły słyszeć się daje od czoła portu, parowiec zawijający winien dawać sygnał wjazdowy II dopóty, dopóki nie będzie dany dzwonem sygnał do wjazdu;

g) wszelkie statki stojące na kotwicy poza obrębem portów i przystani, dopóki słyszą sygnały do mgły z innych statków, winny w odstępach nie dłuższych jak jednoninutowych dzwonić, lub szybko raz po raz wydawać trąbą do mgły po dwa krótkie tony.

2. Gdy parowiec lub statek motorowy usłyszy sygnały do mgły innego statku, a z jego kierunku i siły, jakoteż z rodzaju sygnału wynika, że drugi statek zajmuje miejsce wymagające wyminięcia, winien przede wszystkim zmniejszyć chyżość swego biegu, a w razie potrzeby maszynę całkiem zastanowić.

Dopiero po przeświadczeniu się o wzajemnym kierunku obu statków, względem siebie, można z jak najostrożniejszym użyciem steru i siły maszyny wykonać wyminięcie.

3. Ciągnięcie tratw podczas mgły i zawiei śnieżnych jest zakazane.

Wykonywanie robót około budowy wodnych w tych częściach kotliny portowej, które służą do obrotu parowców, we wjazdach i przed wjazdami do portów, tudzież w przepisanych kierunkach biegu parowców ma być podczas mgły i zawiei śnieżnych wstrzymane. Gdyby wykonanie robót tego rodzaju nie dało się odłożyć dopóki mgła nie ustąpi, trzeba parowce, odbywające regularne kursa programowe uwiadomić wcześniej, kiedy i gdzie roboty takie będą wykonywane.

W przypadku takim maszyny budownicze pływające i statki robocze obowiązane są dawać sygnały do mgły w taki sam sposób, jak to przepisane jest dla statków w biegu będących l. 1, lit. a, b, c.

§. 13.

1. Parowce powinny wpływać do portów i z nich wypływać ile możności z siłą zmniejszoną.

2. Gdy dwa statki zawijające do portu zbliżają się jednocześnie do wjazdu, statek, który ma drugi po prawej stronie, winien temu ostatniemu ustąpić pierwszeństwa do wjazdu. Zresztą parowiec ma zawsze pierwszeństwo przed każdym nie parą pędzonym statkiem, wyjąwszy, gdyby statek żaglowy z silnym wiatrem płynący oczywiście nie mógł bez własnego niebezpieczeństwa zostawić parowcowi wolnej drogi.

3. Gdy dwa lub więcej parowców są gotowe jednocześnie z portu wypłynąć, pierwszeństwo ma ten parowiec, który z przyczyny swego stanowiska może najszybciej i bez narażenia innych statków odplynąć.

Następny statek może dopiero wtedy wyruszyć, gdy pierwszy opuści otwór portowy.

Jeżeli statek poprzedzający wypływał z portu tyłem a dzieje się to w nocy, podczas burzy, mgły i zawię śnieżnej, następnemu statkowi wolno dopiero wtedy port opuścić, gdy pierwszy się odwróci i rozpocznie bieg przepisany. Tenże obowiązany jest dać sygnał przepisany do tego w Porządku sygnałowym (załączka III).

4. We dnie i gdy noc jest spokojna, wolno wyruszyć z portu, gdy parowiec nadpływający oddalony jest najmniej na 500 m od otworu portowego.

Jednakże o zamiarze odpłynięcia trzeba już pierwszej oznajmić sygnałem przepisany na ten wypadek w Porządku sygnałowym (załączka III) i dopiero wtedy wolno odpłynąć, gdy parowiec nadpływający w dostatecznej odległości od otworu portowego maszynę zastanowi i o tem uwiadomi przez odpowiedzenie na sygnał.

Gdy stan powietrza nie pozwala widzieć, postąpić należy tak samo jak tylko statek nadpływający pocznie dawać sygnał wjazdowy I.

5. Gdy w nocy burzliwej parowiec zbliży się do portu na 1 kilometr, jakoteż gdy stan powietrza nie pozwala widzieć (mgła, zawię śnieżna itd.) a sygnał wjazdowy II nadpływającego statku daje się słyszeć, żadnemu statkowi nie wolno portu opuścić, ani otworu portowego zastawić.

6. Statki motorowe w każdej porze dnia i jakakolwiek jest pogoda, gdy chcą zawinąć do portu lub z portu odpłynąć, winny dać trąbą do mgły sygnał do tego przepisany a mianowicie, gdy zawijają, jak tylko statek motorowy zbliży się do otworu portowego mniej więcej na 200 m, gdy zaś odpływają, nim statek motorowy wpłynie na wodę spławną otworu portowego.

Łodzie motorowe i małe łodzie parowe zawiązując do portu i odpływając z niego, winny również dawać ten sygnał, pierwsze trąbą do mgły a drugie świstawką parową. Nadto nie wolno im opływać z bliska czół portowych, zawijając zaś do portu, winny chyżość wcześniej zmniejszyć.

§ 14.

Gdy się zdarzy przygoda nieszczęsna, dowódca statku obowiązany jest uwiadomić o tem jak najszybciej sąsiednie miejsca i statki; używać ma do tego sygnałów na pomoc, przewidzianych w Porządku sygnałowym (załączka III).

§. 15.

Łodzie motorowe (porównaj §. 7) podlegają przepisom o światłach, wymijaniu i dawaniu sygnałów tak samo jak parowce z tą różnicą, że do dawania sygnałów dostateczny jest jeden z przepisanych środków sygnałowych akustycznych (świstawka lub trąba).

Małe łodzie parowe obchodzić się mogą prostą świstawką parową.

Małe łodzie motorowe i parowe wystawiać mogą światło przodowe niżej, jak to w §. 10 liczba 1, lit. a jest przepisane i nadto wolno im połączyć światła boczne w jednej skrzyni.

C. Postanowienia o przewozie materiałów niebezpiecznych.

a) Przewóz przedmiotów wybuchających (materiałów rozsadzających).

I. Następujące przedmioty wybuchające przyspuszczone są do obrotu na jeziorze bodeńskim:

1. Proch — saletra rozsadzająca, saletra palna — (wielce ścisła mieszanina gatunków saletry neutralnie oddziaływających i węgla lub materiałów, których głównymi częściami składowymi są węgiel, wodor i tlen, z siarką lub bez siarki);

2. następujące przetwory zawierające nitroglicerynę:

a) dynamit I (mieszanina nitrogliceryny z materiałami prochowymi nie wybuchającymi same przez się i nie samopalnymi, przy średniej ciepłocie plastyczna, nie wydzielająca kropli),

b) dynamit II i III (dynamit węglowy, mieszanina nitrogliceryny z mieszaninami podobnymi do prochu strzelniczego),

c) żelatyna rozsadzająca (mieszanina przy ciepłocie średniej rozciągliwo-sprężysta, składająca się z nitrogliceryny, nitrocelulozą żelatynowaną, z alkaliami węglanowymi [a względnie ziemiami alkalicznymi] albo rodzajami saletry neutralnie oddziaływającymi lub bez nich,

d) dynamit żelatynowy (mieszanina przy średniej ciepłocie plastyczna, składająca się z nitrogliceryny żelatynowanej nitrocelulozą i mąki drzewne, saletry i alkaliów węglanowych [a względnie ziemi alkalicznych]),

e) karbonit (mieszanina nitrogliceryny z mieszaninami podobnymi do prochu strzelniczego i z materiałami płynnymi same przez się nie wybuchającymi lub nie samopalnymi);

3. nitroceluloza (luźna, zawierająca najmniej 20 procentów wody i prasowana, nie żelatynowana), w szczególności hawelna strzelnicza i wełna kleinowa, jakoteż mieszanina nitrocelulozy z rodzajami saletry neutralnie oddziaływającymi;

4. następujące mieszaniny zawierające związki nitrowe istot należących do aromatycznych:

- a) sekuryt (mieszanina saletry amoniakalnej, saletry potażowej i dynitrobenzolu lub podobnych istot),
- b) roburyt (mieszanina chlorodinitrobenzolu, chloronitronaftaliny lub nitrochlorobenzolu i saletry amoniakalnej);

5. naboje, petardy, wyroby pirotechniczne, podpały rozsadzające służące do podpalania ładunków (np. kapsle rozsadzające), podpałki (amorces);

6. wszelkie przedmioty wybuchające, których przesyłanie kolejami żelaznymi i drogami wodnymi będzie kiedykolwiek dozwolone w państwach nad jeziorem bodeńskim leżących.

Statki, wiozące przedmioty wybuchające, gdy zawijają do stacyi przeznaczenia tych materyałów, powinny być zaopatrzone w papiery posyłkowe, potrzebne według przepisów stacyi przeznaczenia państwa nadbrzeżnego.

II. Następujące materyały, o ile zapakowane są w sposób przepisany dla obrotu kolejowego a mianowicie, o ile ich opakowanie nie dopuszcza drgania i wyciekania, nie będą uważane za przedmioty wybuchające:

- 1. podpały nie rozsadzające, przepisane w wojsku i marynarce jednego z państw nadbrzeżnych,
- 2. kapsle używane do broni palnej, kapsle blaszkowe i naboje do broni palnej,
- 3. lonty.

III. Od obrotu na jeziorze bodeńskim wyłączone są przedmioty wybuchające, które według I. I nie są dopuszczone a mianowicie:

- 1. nitrogliceryna zwyczajna i w rozczyinach;
- 2. piorunian złota, suchy, w formie stałej lub w proszku, piorunian rtęci, piorunian srebra i przetwory z nich otrzymane;
- 3. rodzaje cukru nitrowego, rodzaje skrobiu nitrowej i mieszaniny z nich otrzymane;
- 4. mieszaniny wydzielające krople nitrogliceryny;

5. przedmioty wybuchowe, które albo

- a) oddziałują kwaśno [z wyjątkiem prochu, saletry rozsadzającej i saletry palnej (I, 1), sekurytu (I, 4 a) i roburytu (I, 4 b)], lub
- b) przy ciepłocie aż do $+ 40^{\circ}$ C. poczynają rozkładać się same przez się, lub
- c) które zawierają:
 - aa) chlorany [z wyjątkiem kapsli rozsadzających i podpałek (I, 5)], lub
 - bb) pikryniany, lub
 - cc) fosfor [z wyjątkiem podpałek (I, 5)], lub
 - dd) siarczyk miedzi;

6. przedmioty wybuchające w osłonach nabojoyowych, o ile takowe po wierzech zwilżone są nitrogliceryną (liczba 1) lub innym płynem rozsadzającym. albo obłożone są po wierzech przedmiotami wybuchającymi stałymi;

7. przetwory wybuchające, w których pojedyncze części składowe, same przez się nie wybuchające, znajdują się w naczyniu zamkniętem, przegradami łatwo przebić się dającymi lub przyrządami kurkowymi oddzielone i wybuch może być sprawdzony dopiero przez zniszczenie i oddalenie przegród lub przez otwarcie przyrządów kurkowych;

8. broń palna nabita.

IV. Na statkach przewożących ludzi, jakoteż na tratwach nie wolno transportować przedmiotów wybuchających. wolno jednak wieźć tyle prochu strzelniczego i wyrobów pirotechnicznych, ile ich potrzeba do dawania sygnałów.

Wyjątek dozwolony jest tylko wtedy, gdy w nagłych przypadkach powszechnego niebezpieczeństwa, na przykład w razie zatorów chodzi o przewiezienie do miejsca przeznaczenia w jak najkrótszym czasie i pod pewną eskortą puszek do rozsadzania potrzebnych i materyału do ich napełniania.

Każdy statek używany do przewiezienia przedmiotów wybuchających powinien mieć z sobą czotno wybawcze.

V. Przedmioty wybuchające pakować należy mocno w pakach lub beczkach drewnianych mocno zrobionych i mających grubość zastosowaną do tego co zawierają, których spojenia powinny być tak zeszczelnione, żeby nie mogło się wysypywać i które nie mają być opatrzone żelaznymi obręczami lub opaskami. Zamiast pak lub beczek drewnianych można także używać beczek tak zwanych amerykańskich, zrobionych z kilku warstw bardzo twardej i grubej pokostowanej tektury. Naczynia używane do przewozu prochu, saletry rozsadzającej i saletry palnej (I. 1) nie powinny mieć w sobie ani gwoździ lub śrub żelaznych, ani żadnych innych spojeń żelaznych.

Proch, saletrę rozsadzającą, saletrę palną (I, 1), tudzież proch zrobiony z nitrocellulozy żelatynowanej z saletrą lub bez niej (I, 3) można pakować w naczyniach metalowych z wyjątkiem żelaznych. Przed zapakowaniem w beczki lub paki robi się z przedmiotów tych albo pakiety (w naczyniach blaszanych) najwięcej po $2\frac{1}{2}$ kilograma. albo wsypuje się do worków nieprzepuszczających, zrobionych z trwałych tkanin, proch mączny do worków ze skóry lub gęstej materyi kauczukowej.

Przedmiotów wybuchających, wymienionych pod I, 2 i 4 nie wolno posyłać w luźnej masie, lecz tylko w nabojach. Naboje te, jakoteż naboje z bawełny strzelniczej prasowanej, powleczone lub nie powleczone parafiną (I, 3), łączyć należy w pakiety

obwijając je papierem. Podobnie postępuje się z przedmiotami wybuchającymi dopuszczonymi według I, 6, o ile kolejami żelaznymi wolno posyłać tylko w formie naboje. Naboje z materiałów pod I, 2 wymienionych, opatrywać należy nadto powłoką zabezpieczającą od wciskania się wody lub wilgoci (np. umieszczać je w workach gumowych zaklejanych rozczynek gumy).

Bawełnę strzelniczą prasowaną, zawierającą najmniej 15 procentów wody, jakoteż naboje sekurytowe i roburytowe (I, 4) wolno pakować także w puszkach blaszanych lub pudełkach tekturowych, dających zamknąć się szczelnie.

Do przesłania luźnie nitrocellulozy, zawierającej w sobie najmniej 20 procentów wody, potrzebne jest mocne opakowanie w naczyniach o grubych ścianach szczelnie zamkniętych.

Przedmioty wybuchające wszelkiego rodzaju nie powinny być opatrzone podpałami lub lontami i nie wolno ich pakować razem z nimi lub z nabojami do broni palnej (II, 2) w tych samych naczyniach.

Naczynia, służące za opakowanie dla przedmiotów wybuchających, powinny być opatrzone napisem, wyrażającym co zawierają: proch, saletra rozsadzająca, saletra palna, proch z nitrocellulozy i saletry, naboje, petardy, wyroby pirotechniczne, podpały, naboje dynamitowe, naboje z dynamitu węglowego, naboje z żelatyny rozsadzającej, naboje z dynamitu żelatynowego, naboje karbonitowe, bawełna strzelnicza itp. Nadto powinna znajdować się na nich firma lub marka fabryki, z której przedmioty wybuchające pochodzą lub oznaczenie fabryki przez Władzę naczelną dozwolone i do wiadomości publicznej podane.

Waga brutto posyłek zawierających proch, saletrę palną (I, 1), bawełnę strzelniczą (I, 3), ładunki, petardy, wyroby pirotechniczne lub podpały (I, 5), nie powinna przenosić 90 kilogramów, a posyłek zawierających wszelkie inne przedmioty wybuchające, 35 kilogramów. Do pryzmatycznego prochu działowego w ładunkach nie stosują się te oznaczenia wagi.

Opakowanie, jakie kiedykolwiek będzie przepisane dla obrotu na kolejach żelaznych, dostatecznym będzie także do przewozu jeziorem bodeńskim.

VI. Przy pakowaniu i ładowaniu, jakoteż przy wyładowywaniu i rozpakowywaniu przedmiotów wybuchających, nie wolno palić ognia lub gołego światła, ani też palić tytoniu.

Przy ładowaniu i wyładowywaniu unikać należy starannie wstrząśnięć. Dlatego też nie wolno posyłek toczyć ani rzucać.

VII. Ładować i wyładowywać wolno tylko w miejscu wyznaczonym do tego przez właściwą

Władzę policyjną, a które powinno być najmniej na 300 metrów oddalone od budynków zamieszkałych. Oprócz tego dozwolone jest ładowanie i wyładowywanie przedmiotów wybuchających w przeznaczonych na to miejscach przed fabryką materiałów wybuchających lub w takiej fabryce albo w składzie materiałów wybuchających policyjnie koncesyowanym, jakoteż w tych oddziałach portu, które Władza portowa do tego wyznaczy.

Miejsce do ładowania nie powinno być podczas czynności dostępne dla publiczności a jeżeli ładowanie i wyładowywanie odbywa się wyjątkowo w ciemności, należy je oświetlić latarniami stałe i wysoko przytwierdzonymi. Naczyni napelnionych materiałem wybuchającym nie wolno pierwiej na miejsce ładowania przynosić lub pozwalać przynosić, aż dopiero wtedy, gdy ładowanie ma się rozpocząć.

VIII. Materiałów wymienionych pod I, 2 aż do 4 nie wolno na tym samym statku pakować razem z prochem, saletrą rozsadzającą, saletrą palną (I, 1), ładunkami, petardami, wyrobami pirotechnicznymi, podpałami (I, 5), lub z nabojami do broni palnej (II, 2). Podobnie podpały rozsadzające umieszczać zawsze należy oddzielone od prochu i innych przedmiotów wybuchających.

IX. Przedmioty wybuchające pakować należy na statku pod pokładem w miejscu zamkniętym, które na parowcach znajdować się powinno jak można najdalej od kotłowni. Bezek nie należy stawiać prosto, lecz trzeba je kłaść a od potoczenia się ubezpieczać podkładami drewnianymi. Jeżeli wyjątkowo niektóre paki posyłki trzeba poprzywieszywać, używać należy do tego wyłącznie sznurów, nigdy zaś łańcuchów. Wszelkie żelazne części składowe, które w drodze mogłyby stykać się z posyłkami, poowijając należy pakułami, słomą lub płatami.

Łodzie otwarte, wiozące przedmioty wybuchające, powinny być okryte osłoną szczelnie zamykającą (np. płótnem impregnowanym).

Ani w lokalach w taki sposób użytych, ani w tych, które do nich bezpośrednio przylegają, nie wolno pakować kapsli i lontów (II, 2 i 3).

Od przewożenia jednocześnie z takimi wyłączony są przedmioty łatwo zapalne lub samopalne, do których jednak nie zalicza się węgla i koksu.

X. Przewóz przedmiotów wybuchających dozwolony jest tylko we dnie i gdy jest widno.

Na statkach, wiozących przedmioty wybuchające, zapalenie światła i ognia dozwolone jest tylko w takim razie, jeżeli statek ma zamknięte palisko i tylko w niem.

XI. Statki, wiozące przedmioty wybuchające w ilości przenoszącej 35 kilogramów wagi brutto, zachowywać powinny w drodze, podczas zatrzymywania się i ładowania następujące przepisy:

1. Statki winny wozić z sobą banderę czarną z białem *P* z daleka widzialną, zawsze rozpostartą, służącą za znak ostrzegawczy;

2. nie powinny nigdy zostawać bez pilnowania;

3. trzymać się powinny jak najdalej od innych statków;

4. jeżeli transport składa się z kilku statków, takowe winny trzymać się w odległości najmniej 50 metrów jeden od drugiego;

5. jeżeli statek, wiozący przedmioty wybuchające, zatrzymuje się w drodze w pobliżu lądu dłużej niż dwie godziny, powinien stawać w odległości najmniej 300 metrów od fabryk, warsztatów i budynków zamieszkałych.

Jeżeli stosownej przystani nie można znaleźć w takiej odległości, właściwa Władza policyjna może pozwolić, żeby obrano przystań w mniejszej odległości, jeżeli zaś ni ma innej ochrony, w odległości najmniej 200 metrów od fabryk, warsztatów i budynków zamieszkałych.

W razie zatrzymania się na dłużej niż na dwie godziny w pobliżu osad uwiadomić nadto należy jak najrychlej właściwą Władzę policyjną, która ma następnie zarządzić środki ostrożności jakie uzna za potrzebne.

Gdy statek zawija do portu, uwiadomić wprzód należy Władzę portową, takowa zaś wydać ma zarządzenia w interesie bezpieczeństwa potrzebne według okoliczności w porozumieniu z właściwą Władzą policyjną;

6. jeżeli posyłka przedmiotów wybuchających popadnie w drogę w taki stan, że dalszy przewóz okazuje się niebezpiecznym, właściwa Władza policyjna najbliższego miejsca, którą kierownik transportu winien jak najrychlej uwiadomić, wydać ma w celu uchylenia niebezpieczeństwa potrzebne zarządzenia pod względem dalszego postąpienia z posyłką a to stosownie do okoliczności z współudziałem bieglego, którego na jej wezwanie przysłać ma posyłający.

Gdy zwłoka grozi niebezpieczeństwem, właściwa Władza policyjna ma zniszczyć przedmioty wybuchające na koszt posyłającego, bez poprzedniego uwiadomienia onegoż, a to według wskazówek i pod nadzorem bieglego, o ile to jest możebne.

Jeżeli w owem miejscu jest port, natenczas o ile chodzi o obszar portowy, potrzebne zarządzenia wydać ma Władza portowa według okoliczności w porozumieniu z właściwą Władzą policyjną.

XII. Statki, koło statku opatrzonego banderą według l. IX, punkt 1. w odległości nie dochodzącej 300 metrów przepływające, winny ognie pogasić;

parowce winny nadto uregulować odpowiednio rejestry kominowe.

b) Przewóz materiałów palnych nie należących do przedmiotów wybuchających.

I. Następujące przedmioty uważają się za palne:

a) olej skalny surowy i jego destylaty (eter skalny, gazolina, neolina, benzyna, ligroina, nafta, esencja skalna, olej skalny oczyszczony, oleje do czyszczenia, smarowidła itp.);

b) wszelkie materiały lotne wyrabiane ze smoly lub olejków smołowych (smoly żywicznej, ze smoly węgla kopalnych czarnych i cisy, ze smoly torfowej i łupkowej);

c) eter siarczany (etylowy), kleina i alkohol siarczany;

d) kwas azotowy czerwony dymiący;

e) fosfor biały i żółty, jakoteż czerwony (bezsztaltny);

f) masa Buchera do gaszenia ognia.

Przedmioty oznaczone pod lit. a) i b) dzielą się na trzy klasy podług tego, ile wynosi ich ciężar gatunkowy przy 17·5° C. a mianowicie:

(I klasa) najmniej 0·780 (tak zwany Test-petroleum, benzol, toluol, ksyol, kumol, olej mirbanowy, olej solarny, fotogien itd.);

(II klasa) mniej niż 0·780 a więcej niż 0·680 (benzyna, ligroina, olej do czyszczenia itp.);

(III klasa) 0·680 lub mniej (eter skalny, gazolina, neolina itp.).

II. Przedmioty wymienione pod lit. a) i b) wolno przewozić jeziorem bodeńskim tylko albo:

a) w naczyniach metalowych szczelnych i wytrzymałych, albo

b) w naczyniach szklanych lub kamionkowych: przedmioty klas I i II nadto

c) w beczkach jak najlepszych, trwałych.

Gdy się przewozi w naczyniach szklanych lub kamionkowych, zachowywać należy jeszcze następujące przepisy:

1. Jeżeli więcej naczyń stanowią jedną posyłkę, zapakować je należy w grubych skrzyniach drewnianych i wysłać mocno słomą, sianem, otrębami, trocinami, ziemią wymoczkową lub innymi ciałami sypkimi.

2. Gdy się posyła po jednym naczyniu, pakować je można w koszach lub kuźkach moenych dobrze przytwierdzonymi wiekami, jakoteż rękojściami opatrzonych i dostatecznie wysłanych materiałem pakowym; jeżeli wieko zrobione jest ze słomy, trzciny, sitowia i tym podobnego materiału, powinno być nasycone mlekiem glinianem lub wapieniem z dodaniem szkła wodnego. Waga brutto jednej posyłki przedmiotów klasy I, jeżeli takowe posyła się w naczyniach szklanych, nie powinna prze-

nosić 60 kilogramów; gdy się posyła w naczyniach kamionkowych, nie powinna przenosić 75 kilogramów, podczas gdy waga brutto przedmiotów klasy II i III, gdy przesyłane są w naczyniach, bądź pierwszego bądź drugiego rodzaju, nie ma przenosić 40 kilogramów.

Każda z osobna posyłka zawierająca przedmioty II i III klasy powinna być opatrzona wyraźnym napisem „Ostrożnie z ogniem“ wydrukowanym na czerwonym tle. Nadto kosze i kubły z naczyniami szklanymi lub kamionkowymi zawierającymi przedmioty II i III klasy winny mieć napis „Nieść trzeba“.

III. Eter siarczany (eter etylowy) jakożęz kleinę (I, lit. c) posyłać wolno tylko w naczyniach metalowych lub szklanych całkiem szczelnie zamkniętych. Naczynia te a mianowicie tak metalowe, jak i szklane, jeżeli kilka naczyń stanowią jedną posyłkę, pakować należy w sposób przepisany pod II, l. 1, gdy się posyła po jednym naczyniu, pakować należy podług przepisu podanego pod II, l. 2, przestrzegając, żeby przy pakowaniu naczyń pojedynczych waga brutto każdej z osobna paki nie przenosiła 60 kilogramów.

IV. Alkohol siarczany (I, lit. c) wolno przewozić tylko albo:

1. w naczyniach szczelnych z grubej blachy żelaznej należycie zanitowanych, mających aż do 500 kilogramów pojemności; albo

2. w naczyniach blaszanych, ważących brutto najwięcej 75 kilogramów, wzmocnionych u dołu i u góry żelaznymi opaskami. Naczynia takie albo mieścić się powinny w koszach plecionych lub kubłach, albo być upakowane w skrzyniach słomą, sianem, otrębami, trocinami, ziemią wycieczkową lub innymi ciałami sypkimi; albo

3. w naczyniach szklanych, zamkniętych w grubych skrzyniach drewnianych, wystanych słomą, sianem, otrębami, trocinami, ziemią wycieczkową lub innymi ciałami sypkimi.

V. Przewóz czerwonego dymiącego kwasu azotowego (I, lit. d) podlega następującym przepisom:

Jeżeli posyła się go w baniach, fiaskach lub kamionkach, naczynia te powinny być szczelnie zamknięte, dobrze opakowane i umieszczone w osobnych naczyniach opatrzonych w mocne wygodne ucha lub w koszach plecionych. Banie i fiaski powinny być w naczyniach otoczone najmniej równą ich pojemności ilością wysuszonej ziemi wycieczkowej lub innych właściwych suchych ziemnych ciał.

Jeżeli się posyła w naczyniach metalowych, takowe powinny być nie przepuszczające i opatrzone dobremi zamknięciami.

VI. Fosfor pospolity biały i żółty (I, lit. e) powinien być otoczony wodą w puszkach blaszanych, obejmujących najwięcej 30 kilogramów i zału-

townianych, zapakowanych mocno w grubych skrzyniach. Skrzynie powinny mieć nadto dwie mocne rękojeści, nie mają ważyć więcej nad 100 kilogramów, z wierzchu opatrzone być powinny napisami „wewnątrz fosfor pospolity żółty (biały)“ i „góra“.

Fosfor czerwony (bezsztaltny) (I, lit. e) pakować należy w puszkach blaszanych dobrze załutowanych i umieszczać takowe w grubych skrzyniach natłaczając trocinami. Skrzynie te ważyć powinny najwięcej 90 kilogramów i mieć z wierzchu napis; „wewnątrz fosfor czerwony“.

VII. Masę Buchera w puszkach blaszanych do gaszenia ognia (I, lit. f) przewozić wolno tylko w puszkach blaszanych. Puszkki te powinny być umieszczone w skrzyneczkach zawierających najwięcej 10 kilogramów a wewnątrz papierem wyklejonych. Następnie pakuje się te skrzyneczki w większych skrzynkach podobnie wyklejonych papierem.

VIII. Gdy przetwory chemiczne wymienione pod Iczbami II i III posyła się w ilościach nie większych jak po 10 kilogramów, wolno łączyć je tak ze sobą, jak i z innymi przedmiotami nie należącymi do wybuchających, gryzących lub palnych, w jedną posyłkę. Przedmioty te znajdować się mają wtedy w butlach szklanych lub blaszanych szczelnie zamkniętych, które upakować należy w mocnych skrzyniach słomą, sianem, otrębami, trocinami, ziemią wycieczkową lub innymi ciałami sypkimi.

Kwas azotowy czerwony dymiący wolno tylko w powyższej ilości i w powyższy sposób łączyć w jedną posyłkę z takimi samymi ilościami innych kwasów mineralnych z wyjątkiem bromu i z innymi przedmiotami nie należącymi do wybuchających, gryzących lub palnych.

Alkohol siarczany, gdy waga jego wynosi najwięcej dwa kilogramy, można łączyć w jedną posyłkę z innymi przedmiotami, nie należącymi do materiałów wybuchających, gryzących lub palnych, jeżeli tenże alkohol siarczany posyła się we fiaskach blaszanych szczelnie zamkniętych, takowe zaś umieszczone są razem z innymi przedmiotami posyłki w grubej skrzyni i natłoczone mocno słomą, sianem, otrębami, trocinami lub innymi ciałami sypkimi.

Fosforu i puszek z masą Buchera do gaszenia ognia nie wolno nawet w małych ilościach łączyć z innymi przedmiotami w jedną posyłkę.

IX. Naczynia wymienione pod II, II aż do VIII (naczynia metalowe, beczki, skrzynie, kubły i kosze) ładować należy na statki w taki sposób, żeby się o siebie nie odbijały ani też spaść nie mogły.

X. Na parowcach wolno przedmioty palne ładować tylko na pokładzie; na statkach służących do przewozu ludzi nie wolno ich wcale ładować.

XI. Do tych lokali statku, w których umieszczone są przedmioty palne, wolno wchodzić tylko z lampami bezpieczeństwa i nie wolno w nich palić

tytoniu. Jeżeli lokale te znajdują się pod pokładem, powinny być opatrzone u góry skuteczną wentylacją.

Na statkach, na których przedmioty palne są ładowane, nie wolno palić gołego ognia.

U statków takich kominy palisk znajdujących się pod pokładem, opatrzone być powinny iskrochronami.

Przedmioty palne, naładowane na pokładzie, okryte być powinny płachtami szczelnie osłaniającymi.

XII. Na statkach wiozących materiały palne, powinna być wywieszona we dnie bandera błękitna z wielkiem białem *F* (facińskie drukowane), w nocy latarnia błękitna; takowe mają być przytwierdzone na maszcie lub na żerdzi w wysokości najmniej czterech metrów nad pokładem.

Statkom takim przybijać wolno do lądu tylko w odległości najmniej 150 metrów od innych statków lub od budynków zamieszkałych, o ile Władza portowa a poza obrębem portów Władza policyjna miejscowa nie nakaze w większej lub nie dozwoli w mniejszej odległości przybijać do lądu.

Postanowienia niniejsze nie stosują się do statków wiozących tylko małe ilości (aż do 10 kilogramów, a względnie alkoholu siarczanego aż do 2 kilogramów, porów. l. VIII) poszczególnych materiałów palnych bądź to w przepisaniem oddzielnem opakowaniu, bądź też zapakowany i według przepisów razem z innymi przedmiotami (l. VIII), z tem zastrzeżeniem, żeby waga ogólna wiezionych małych ilości materiałów palnych nie dochodziła 40 kilogramów.

XIII. Gdy statek obładowany przedmiotami palnymi przybędzie do miejsca przeznaczenia, dowódca winien niezwłocznie uwiadomić właściwą Władzę policyjną lub portową o ilości i rodzaju naładowanych przedmiotów palnych i statek swój umieścić niezwłocznie w miejscu wyznaczonym.

XIV. Gdy przedmioty palne mają być na statek ładowane lub ze statku wyładowywane, dowódca winien wprzód uwiadomić właściwą Władzę policyjną lub portową.

Władza ta wyznacza stanowisko, w którym przedmioty te mają być ładowane i wyładowywane i termin, w którym praca ta ma się rozpocząć i skończyć. Stanowisko takie powinno być jak najbardziej oddalone od budynków zamieszkałych. Przystęp do stanowiska dozwolony jest wyłącznie osobom mającym tam zajęcie.

Podczas ładowania i wyładowywania nie wolno palić tytoniu ani rozniecać ognia lub używać gołego światła tak na statku jak i w pobliżu stanowiska.

O zmroku wolno ładować i wyładowywać tylko za szczególnem pozwoleniem i tylko przy świetle latarni stale utwierdzonych najmniej na dwa metry ponad powierzchnią gruntu roboczego.

Przy ładowaniu i wyładowywaniu koszuw i kuźców z naczyniami szklanymi lub kamionkowymi, zawierającymi materiały do przedmiotów w klasach II i III pod l. I, lit. *a*) i *b*) oznaczonych należące, nie wolno ich wozić na karach ani też nosić na barkach lub na plecach, lecz tylko za rękojści, któremi opakowania te są opatrzone.

c) Przewóz materiałów gryzących i truczizn.

1. Gdy materiały gryzące jak kwasy itp. przewiezione być mają innymi statkami a nie statkami rządowych lub przez Rząd koncesyonowanych przedsiębiorstw żeglugi parowej, w każdym szczególnym przypadku Władza policyjna lub portowa miejsca ładowania ma orzekać, czy materiały te przewieść należy osobnymi statkami czyli też można je ładować z innymi towarami. Pozwalając na ładowanie z innymi towarami, Władza zarządzić ma oraz środki ostrożności, którym szyper winien się poddać. Zarządzenia te wydają się na piśmie i szyper obowiązany jest pokazywać na żądanie to pismo urzędnikom policyjnym, portowym, cłowym i budowlami wodnymi kierującym.

2. Wytwory arsenu nie płynne, mianowicie kwas arsenowy, żółtołusk żółty (auripigment), żółtołusk czerwony (realgar), arsenik biały (Scherbenkobalt, Fliegenstein), przesyłane być mogą jeziorem bodeńskim tylko wtedy, jeżeli na każdej posyłce napisane będą czarną farbą olejną wyraźnymi literami wyrazy: „Arszenik (truczizna)“ i jeżeli posyłki te opakowane będą w sposób następujący:

albo

a) w beczkach podwójnych lub pakach podwójnych, mających dna obręczami obite, wieko obręczami lub żelaznymi opaskami umocnione i gdy beczki lub paki wewnętrzne zrobione są z grubego suchego drzewa i wyklejone wewnątrz grubym płótnem lub podobnymi grubymi tkaninami;

albo

b) w worach z płótna namazionego, zapakowanych w pojedynczych beczkach z grubego suchego drzewa;

albo

c) w cylindrach blaszanych zalutowanych, włożonych w beczki z grubego drzewa, mających dna umocnione wpuszczonymi obręczami.

3. Wytwory arsenu płynne, mianowicie kwas arsenowy, mogą być przesyłane jeziorem bodeńskim tylko wtedy, jeżeli:

- a) na każdej posyłce napisane będą czarną farbą olejną wyraźnemi literami wyrazy: „Arszenik (trucizna)“;
- b) jeżeli posyła się w baniach, flaszках lub kamionkach, naczynia te powinny być szczelnie zamknięte, dobrze opakowane i umieszczone w osobnych naczyniach opatrzonych w mocne wygodne ucha lub w koszach plecionych;
- c) jeżeli posyła się w naczyniach metalowych, drewnianych lub gumowych, naczynia te powinny być nie przepuszczające i opatrzone do breml zaniknięciami.

Przepisy te stosują się także do naczyń, w których wyltwory arsenu płynne były przewożone.

4. Inne wyltwory metalowe trujące (barwidła metalowe trujące, sole metalowe itd.), mianowicie zaś przetwory rtęciowe, jakoto: sublimat, kalomel, chlorek rtęciowy i tlenek rtęciowy, cynober, sole i barwidła miedziane, jakoto: siarkan miedziowy (siny kamień), octan miedziowy (grynszpan), barwidła miedziane zielone i błękitne, przetwory ołowiu, jakoto: glejta (massykot), minia, octan ołowiu i inne sole ołowiane, biel ołowiana i inne barwidła ołowiane, także tlenki cynkowy, cynowy i antymonowy posyłać należy tylko w grubych beczkach lub pakach, z mocnego suchego drzewa zrobionych, opatrzonych w obręcze wpuszczone a względnie w opaski. Opaski powinny być takie, aby w skutek tarcia i wstrząśnięć przy przewozie niepodobnych do uniknienia, proszek szczelinami nie wychodził.

5. Gdy trucizny takie (przetwory arsenowe nie płynne i płynne, tudzież inne przetwory metalowe trujące) mają być przesłane w ilości 5000 kilogramów lub większej, ładować je należy na statkach wiozących inne towary tylko w osobnych oddziałach, od przeciekania wody szczelnie zabezpieczonych. Przed ładowaniem szypier winien uwiadomić Władzę policyjną lub portową. Władza winna przekonać się, czy oddziały statku, w których trucizny umieszczone być mają, są istotnie nieprzeciekłe.

Podobnież wtedy, gdy trucizny takie w ilościach mniej niż 5000 kilogramów wynoszących, wiezione być mają razem z innymi przedmiotami, baczyc należy na to, żeby trucizny ładowane były oddzielnie od posyłek żywności. Władza policyjna lub portowa winna wydać szyprowi poświadczenie co do wydanych zarządzeń.

6. Jeżeli paki zostaną uszkodzone i to bez ich otwierania jest widoczne, Władza policyjna lub portowa miejsca wysłania winna zabronić ładowania lakowych.

II.

Rozporządzenie niniejsze wchodzi w wykonanie dnia 1. maja 1900.

Od tego terminu tracą moc swoją rozporządzenia Ministerstwa handlu w porozumieniu z Ministerstwem spraw wewnętrznych z dnia 29. października 1892, Dz. u. p. Nr. 188, z dnia 14. stycznia 1895, Dz. u. p. Nr. 12 i 13 i z dnia 4. kwietnia 1895, Dz. u. p. Nr. 53.

Jednocześnie czynią się następujące zmiany w postanowieniach rozporządzenia ministeryalnego z dnia 5. czerwca 1884, Dz. u. p. Nr. 90:

a) §. 1 opiewać ma na przyszość:

„Każdy statek po jeziorze bodeńskim krążący, do obywatela austriackiego lub do c. k. zakładu trajektowego należący, powinien posiadać przepisany patent (dowód wypróbowania) a mianowicie każdy parowiec, każdy statek motorowy, każdy statek żaglowy i holowany towarowy, jakoteż każde czółno trajektowe.

Postanowienia potrzebne dla bezpieczeństwa obrotu łodzi wiosłowych w obrębie portów wydane będą osobnem rozporządzeniem.“

b) Postanowienie §. 4go, ustęp 1, żeby utrzymywany był rejestr statków opatrzonych patentami, rozciąga się także na łodzie motorowe, statki towarowe ciągnięte i łodzie trajektowe.

c) Wzór patentu żeglarskiego dołączony do rozporządzenia ministeryalnego z dnia 5. czerwca 1884, Dz. u. p. Nr. 90, nie ma być na przyszość używany.

Bezpośrednie przestrzeżenie i nadzór nad wykonywaniem niniejszego rozporządzenia, o ile nie chodzi o sprawy, stosownie do rozporządzenia ministeryalnego z dnia 1. czerwca 1894, Dz. u. p. Nr. 114, przekazane c. k. inspektorowi żeglugi w Bregencyi, sprawującemu obowiązki komisarza portowego w c. k. porcie jeziora bodeńskiego w Bregencyi, porucza się c. k. starostwu w Bregencyi, które pod względem techniczno-żeglarskim działając ma zawsze w porozumieniu z rzeczonym komisarzem portowym.

Wittek r. w.

Koerber r. w.

Stibral r. w.



P a t e n t s t a t k u .

Należący do w
statek { drewniany } { nazwany
 { żelazny } { oznaczony liczbą
o ładowności wynoszącej ton,
którego wszystkie części i przynależności były zrewidowane i największe dozwolone zanurzenie w sposób
niżej podany jest oznaczone, załogą i ryszunkami w dołączonym spisie wyszczególnionemi opatrzone,
uznany został za zdatny do żeglugi po jeziorze bodeńskim.

Na zasadzie niniejszego dokumentu statek ten może być używany do żeglugi po jeziorze bodeń-
skim dopóty, dopóki będzie się znajdował w rzeczonym stanie i dopóki główne jego części nie zostaną
znacznie zmienione lub nowemi zastąpione.

W dowód czego spisano pod pieczęcią urzędową.

. dnia

.

Dozwolone zanurzenie.

Dozwolone zanurzenie statku po obładowaniu oznaczone zostało z każdej strony
 w pośrodku { żelaznemi klamrami }
 z przodu i z tyłu { wymalowanemi kresami } mającemi 25 *cm* długości a 4 *cm* szerokości.

Linia największego dozwolonego zanurzenia przechodzi przez dolny brzeg { klamer }
 { kres }.

Sucha wysokość burty wynosi więc (iniara w miejscach oznaczenia suchej wysokości):

Z a ł o g a.

Ażebym statek mógł bezpiecznie żeglować, powinna znajdować się na nim następująca załoga:

.....

R y n s z t u n e k.

Gdy statek jest w biegu, powinny znajdować się na nim:

(następuje wykaz).

(Na parowcach i statkach motorowych przeznaczonych do przewozu osób.)

Największa ilość podróżnych, którą wolno wziąć na pokład, wynosi:

.....

Świadcstwo ponownej rewizyi.

Ponieważ w statku powyżej wymienionym	}	zmieniono
		odnowiono

przeto na wniosek w

wszystkie jego części i przynależności zostały dziś zrewidowane. Pokazało się, że

.

.

.

. dnia^{go}

(Oznaczenie Władzy i podpis.)



Porządek sygnałowy dla żeglugi na jeziorze bodeńskim.

I. Sygnały do mgły.

Parowce dawać je mają zawsze świstawką trójttonową.

Nr. sygnału	Nazwa i znaczenie sygnału	Sposób sygnałowania	Odpowiedź na sygnał
1	Sygnał do mgły parowców na jeziorze (§. 12, liczba 1 a).	— — — — — W równych odstępach czasu trzy na minutę przeciągle świsty.	Każdy statek odpowiedzieć winien swoim sygnałem rozpoznawczym.
2a	Sygnał rozpoznawczy parowców odbywających kurs programowy z numerem parzystym *) (§. 12, liczba 1 e).	00 00 00 Trzy razy na minutę po dwa krótkie szybko po sobie następujące świsty.	Każdy parowiec odpowiedzieć winien swoim sygnałem rozpoznawczym.
2b	Podobnież z numerem nieparzystym **) (§. 12, liczba 1 e).	000 000 000 Trzy razy na minutę po trzy krótkie szybko po sobie następujące świsty.	
3	Sygnał do mgły parowca stojącego na kotwicy poza obrębem portu (§. 12, liczba 1 g).	00000000 Dzwonienie dzwonem najmniej raz na minutę.	
4	Sygnał do mgły statków motorowych i żaglowych. łodzi trajektowych i statków towarowych holowanych i łodzi trajektowych, gdy płyną samodzielnie (§. 12, liczba 1 b i c).	— — — — — Jeden na minutę przeciągły ton trąbą do mgły.	Parowce i statki motorowe bez rozpuszczonego żagla odpowiadają swoim sygnałem rozpoznawczym.

*) Numera parzyste mają kursa:

1. Bregencya—Konstancya bezpośrednio,
2. Bregencya—Lindau—Friedrichshafen—Meersburg—Konstancya,
3. Konstancya—Romanshorn—Rorschach—Bregencya,
4. Ludwigshafen—Meersburg—Konstancya,
5. Wszystkie inne kursa od brzegu szwajcarskiego i austriackiego do przeciwległego niemieckiego.

**) Numera nieparzyste mają kursa:

1. Konstancya—Bregencya bezpośrednio,
2. Konstancya—Meersburg—Friedrichshafen—Lindau—Bregencya,
3. Bregencya—Rorschach—Romanshorn—Konstancya,
4. Konstancya—Meersburg—Ludwigshafen,
5. Wszystkie inne kursa od brzegu niemieckiego do przeciwległego szwajcarskiego i austriackiego.

Nr. sygnału	Nazwa i znaczenie sygnału	Sposób sygnałowania	Odpowiedź na sygnał
5a	<p>Sygnal rozpoznawczy statków motorowych bez rozpuszczonego żagla (§. 12, liczba 1 e).</p>	<p>————— 00 ————— 00 Dwa razy na minutę po jednym przeciągłym tonie a po nim dwa krótkie tony trąbą do mgły.</p>	<p>Każdy statek winien odpowiedzieć swoim sygnałem rozpoznawczym.</p>
5b	<p>Sygnal rozpoznawczy statków motorowych z rozpuszczonym żaglem, statków żaglowych, statków towarowych holowanych i łodzi trajektowych, gdy płyną samodzielnie w obrębie słyszalności sygnałów do mgły dawanych przez parowce, także łodzi rybackich w podobnym przypadku (§. 12, liczba 1 e).</p>	<p>0000000000 Krótkie tony trąbą do mgły szybko po sobie następujące.</p>	<p>Parowce i statki motorowe bez rozpuszczonego żagla odpowiedzieć mają swoim sygnałem rozpoznawczym.</p>
5c	<p>Sygnal rozpoznawczy statków holowanych, dopóki są w obrębie słyszalności sygnałów do mgły dawanych przez inne statki, jakoteż za zbliżeniem się do portu, do którego mają zawinąć (§. 12, liczba 1 d).</p>	<p>————— Najmniej jeden ton przeciągły na minutę.</p>	
6	<p>Sygnal do mgły statków motorowych lub żaglowych, statków towarowych holowanych i łodzi trajektowych, stojących na kotwicy poza obrębem portu (§. 12, liczba 1 g).</p>	<p>00 Najmniej raz na minutę szybko raz po raz po dwa krótkie tony trąbą do mgły.</p>	
7	<p>Sygnal do mgły dawany z portów i przystani dla parowców statkom według planu jazdy kursujących lub naprzód oznajmionym.</p>	<p>————— ————— ————— Trzy na minutę przeciągłe tony trąbą do mgły lub wprawienie w ruch bijaka dzwonowego. Długie dzwonienie dzwonem do mgły na czole portu w odpowiednich odstępach. Sygnałowanie to rozpocząć się ma natychmiast, gdy się dadzą słyszeć sygnały do mgły statków i trwać ma aż do ich wplynięcia.</p>	<p>Parowce odpowiadają sygnałem wjazdowym I, gdy usłyszą trąbę do mgły lub bijak dzwonowy a sygnałem wjazdowym II, gdy usłyszą dzwon do mgły na czole portu (§. 12, liczba 1 f).</p>
8	<p>Sygnal wjazdowy I dawać mają parowce, gdy z portu do którego mają zawinąć, usłyszą trąbę do mgły lub bicie w dzwon a to dopóty, dopóki słyhać dzwon do mgły z czola portu (§. 12, liczba 1 f).</p>	<p>————— ————— Dwa przeciągłe świsty w krótkim odstępie.</p>	
9	<p>Sygnal wjazdowy II dawać mają parowce, gdy z czola portu, do którego mają zawinąć, usłyszą dzwon do mgły a to dopóty, aż z parowca będzie dany dzwonem sygnał do wjazdu (§. 12, liczba 1 f).</p>	<p>————— ————— ————— Trzy przeciągłe świsty w równych odstępach.</p>	

II. Sygnały podczas ruchu.

Dawać je mają parowce zawsze prostą świstawką parową.

Nr. sygnału	Nazwa i znaczenie sygnału	Sposób sygnałowania	Odpowiedź na sygnał
10	<p>Sygnał odpłynięcia. Sygnałem tym parowiec, chcący odpłynąć, żąda, żeby parowiec nadpływający zostawił mu wolne miejsce do odpłynięcia (§. 13, liczba 4).</p>	<p>000 Trzy krótkie świsty w równych odstępach.</p>	Drugi parowiec odpowiedzieć ma takim samym sygnałem.
11	<p>Sygnał statków motorowych wpływających do portu i odpływających z portu. Dają go statki motorowe, gdy wpływając zbliżą się do otworu portowego mniej więcej na 200 metrów, odpływając zaś, nim wejdą na wodę spławną otworu portowego. Sygnał ten mają dawać także łodzie motorowe i małe łodzie parowe (§. 13, liczba 6).</p>	<p>000 000 000 Trzy razy po 3 krótkie, szybko po sobie następujące tony w przestankach mniej więcej 5-cio-sekundowych trąbą do mgły a względnie świstawką parową.</p>	
12	<p>Sygnał odwrotu daje się, gdy nie można widzieć, skoro parowiec odpłynawszy tyłem ze stacyi, odwróci się i rozpocznie bieg przepisany (§. 13, liczba 3).</p>	<p>————— Długi przeciągły świst.</p>	
13	<p>Sygnał prześcigu w nocy parowca lub statku motorowego, który w nocy chce obok statku wysunąć się naprzód (§. 11, liczba 9).</p>	<p>00000 Pięć krótkich świstów świstawką parową a względnie pięć krótkich tonów trąbą do mgły.</p>	<p>Na statkach, nie utrzymujących światła tylnego, wywijać należy na tyle (na skrzydle) białemu światłem na wszystkie strony. Sygnał ten dawać należy chociażby statek z przodu będący pierwaj spozstrzegł statek prześcigający (§. 10, liczba 4).</p>
14a	<p>Sygnał zmiany kierunku. Zwracam mój kierunek na prawo (§. 11, liczba 10).</p>	<p>0 Jeden krótki świst.</p>	<p>Parowiec wzywany odpowiedzieć ma sygnałem zmiany kursu odpowiednim obrotowi, który dla wyminięcia zamierza wykonać. Jeżeli statek wzywany nie chce zmienić kursu lecz chce płynąć prosto, winien ten zamiar swój oznajmić świstem najmniej 6 sekund trwającym.</p>
14b	<p>Sygnał zmiany kierunku. Zwracam mój kierunek na lewo (§. 11, liczba 10).</p>	<p>00 Dwa krótkie świsty.</p>	
14c	<p>Sygnał zmiany kierunku. Wstrzymuję maszynę lub cofam się (§. 11, liczba 10).</p>	<p>————— 0 ————— Jeden przeciągły, jeden krótki i jeden przeciągły świst.</p>	

III. Sygnały na trwogę i na pomoc.

Nr. sygnału	Nazwa i znaczenie sygnału	- Sposób sygnałowania	Odpowiedź na sygnał
15	<p>Sygnał na trwogę.</p> <p>Daje się takowy dla zwrócenia uwagi innego statku na zagrażające mu niebezpieczeństwo, nadto daje takowy parowiec lub statek motorowy bez wypuszczonego żagla nie zdolny do wykonywania obrotów lub do wyminięcia według przepisów, gdy inny parowiec zbliża się do niego w sposób zagrażający niebezpieczeństwem (§. 11, liczba 6 i 7).</p>	<p>0000000</p> <p>Krótkie, szybko po sobie następujące uderzenia dzwonu w jednokrotnym postępie (z parowców) lub w podobny sposób tony trąbą do mgły (z innych statków).</p>	<p>Odpowiada się takimże sygnałem, świstawką parową lub trąbą do mgły.</p>
16	<p>Sygnał na pomoc</p> <p>daje się w celu uzyskania pomocy, gdy statek znajduje się w trudnem położeniu lub niebezpieczeństwie (§. 14).</p>	<p>0000000 0000000</p> <p>Krótkie, szybko po sobie następujące świstnięcia lub uderzenia dzwonem w krotnym postępie (z parowców) lub w podobny sposób tony trąbą do mgły (z innych statków), wywieszenie wielkiej chorągwi czerwonej, zapalenie sygnałów błyskowych, strzały działowe.</p>	<p>Statki odpowiadają sygnałem na trwogę, porty strzałami działowymi.</p>

Dziennik ustaw państwa

dla

królestw i krajów w Radzie państwa reprezentowanych.

Część XCV. — Wydana i rozesłana dnia 28. listopada 1899.

Treść: (№ 226—229.) 226. Rozporządzenie, dotyczące się obliczania opłat za ponowne sprawdzenie i cechowanie miar, ciężarków, wag, ludzi wszelkich innych przyrządów do mierzenia i ważenia w obrocie publicznym służących, jakoteż beczek sprawdzaniu i cechowaniu podlegających. — 227. Rozporządzenie, którym z częścią zmianą postanowień zawartych w punkcie 2 uwag wstępnych do taryfy opłat za sprawdzanie z dnia 19. grudnia 1872, zarządza się niepobieranie opłat za sprawdzanie bez cechowania ustanowionych (tak zwanych opłat odrzutowych), od tych przedmiotów do ponownego sprawdzenia przedstawionych, na których dawna cecha sprawdzenia znajduje się jeszcze nieuszkodzona. — 228. Rozporządzenie, dotyczące się zmiany §. 3 rozporządzenia Ministerstwa handlu z dnia 5. maja 1876, którym przepisana została nowa taryfa opłat za sprawdzanie pojemności beczek. — 229. Rozporządzenie, dotyczące się przynależności gminy miejscowej Maria Schmoln do okręgu Sądu powiatowego w Mattighofen w Górnej Austrii.

226.

Rozporządzenie Ministerstwa handlu w porozumieniu z Ministerstwami spraw wewnętrznych i skarbu z dnia 8. listopada 1899,

tyczące się obliczania opłat za ponowne sprawdzenie i cechowanie miar, ciężarków i wag, tudzież wszelkich innych przyrządów do mierzenia i ważenia w obrocie publicznym służących, jakoteż beczek sprawdzaniu i cechowaniu podlegających.

§. 1.

Za peryodyczne ponowne sprawdzenie i ocebrowanie przedmiotów w §. 1, punkt *a*) i *b*) rozporządzenia ministeryalnego z dnia 28. marca 1881, Dz. u. p. Nr. 30 oznaczonych, gdy do tego celu przedstawione będą w terminach tamże ustanowionych, a dawna cecha sprawdzenia jest na nich nieuszkodzona, uiszczyć należy połowę opłat przepisanych w taryfie opłat za sprawdzenie z dnia 19. grudnia 1872, Dz. u. p. Nr. 171, i w dodatkach do tej taryfy.

Postanowienie niniejsze co do wymiaru opłat stosuje się także do przedmiotów oznaczonych w §. 1, punkt *a*) i *b*) rozporządzenia ministeryalnego z dnia 28. marca 1881, Dz. u. p. Nr. 30, gdy są ponownie sprawdzane na zasadzie §. 4 tego rozporządzenia ministeryalnego.

Gdy przedmioty oznaczone w §. 1 pod *a*) i *b*) powyższego rozporządzenia ministeryalnego przed-

stawiane są do ponownego sprawdzenia i ocebrowania po upływie terminów tamże ustanowionych, uiszczyć należy całkowitą opłatę przepisaną w taryfie opłat za sprawdzenie z dnia 19. grudnia 1872 i w dodatkach do tej taryfy.

Do ponownego cechowania używać należy cechy z liczbą tego roku, w którym przypada termin przedstawienia do ponownego sprawdzenia.

Za ponowne sprawdzenie beczek do przewozu piwa (§. 1 rozporządzenia ministeryalnego z dnia 1. kwietnia 1894, Dz. u. p. Nr. 67 i §. 4, ustęp 2 rozporządzenia ministeryalnego z dnia 28. marca 1881, Dz. u. p. Nr. 30), uiszczyć należy całkowitą opłatę przepisaną w rozporządzeniu ministeryalnym z dnia 5. maja 1876, Dz. u. p. Nr. 67.

Taką opłatę uiszczyć należy za ponowne sprawdzenie beczek do wina i wysokoku (spirytusu, gorzałki) (§. 4, ustęp 2 rozporządzenia ministeryalnego z dnia 28. marca 1881, Dz. u. p. Nr. 30).

§. 2.

Postanowienia niniejsze wchodzi na miejsce rozporządzenia ministeryalnego z dnia 21. października 1891, Dz. u. p. Nr. 162, i §. 3 rozporządzenia ministeryalnego z dnia 1. kwietnia 1894, Dz. u. p. Nr. 67.

§. 3.

Rozporządzenie niniejsze wchodzi w wykonanie w dni trzydzieści po dniu ogłoszenia.

Koerber r. w.

Stibral r. w.

Kniaziołucki r. w.

227.**Rozporządzenie Ministerstwa handlu z dnia 8. listopada 1899,**

którem z częściową zmianą postanowień zawartych w punkcie 2 uwag wstępnych do taryfy opłat za sprawdzanie z dnia 19. grudnia 1872, Dz. u. p. Nr. 171, zarządza się niepobieranie opłat za sprawdzanie bez cechowania ustanowionych (tak zwanych opłat odrzutowych), od tych przedmiotów do ponownego sprawdzenia przedstawionych, na których dawna cecha sprawdzenia znajduje się jeszcze nieuszkodzona.

§. 1.

Z częściową zmianą postanowień zawartych w punkcie 2 uwag wstępnych do taryfy opłat za sprawdzanie z dnia 19. grudnia 1872, Dz. u. p. Nr. 171, rozporządza się, żeby opłat za sprawdzanie bez cechowania (tak zwanych opłat odrzutowych), ustanowionych pod B w taryfie opłat za sprawdzanie z dnia 19. grudnia 1872 i w dodatkach do niej, nie liczone od wszystkich tych przedmiotów do ponownego sprawdzenia przedstawionych, na których dawna cecha sprawdzenia znajduje się jeszcze nieuszkodzona, które jednak okazały się przy sprawdzaniu bardziej niedokładnymi niż to jest dozwolone, w skutek czego odrzucone zostały bez ponownego cechowania.

§. 2.

Rozporządzenie niniejsze wchodzi w wykonanie w 30 dni po dniu ogłoszenia.

Stibral r. w.

228.**Rozporządzenie Ministerstwa handlu z dnia 8. listopada 1899,**

tyczące się zmiany §. 3 rozporządzenia Ministerstwa handlu z dnia 5. maja 1876, Dz. u. p. Nr. 76, którem przepisana została nowa taryfa opłat za sprawdzanie pojemności beczek.

Artykuł I.

Uchyła się niniejszem §. 3 rozporządzenia Ministerstwa handlu z dnia 5. maja 1876, Dz. u. p. Nr. 67, którem przepisana została nowa taryfa opłat za sprawdzanie pojemności beczek a na jego miejsce wydaje się następujące postanowienie:

§. 3.

Uskutecznianie sprawdzania pojemności beczek poza obrębem lokalu urzędu miar i wag jest dozwolone pod tym warunkiem, że dotyczące osoby interesowane dostarczą przyrządów do mierzenia pojemności według przepisu uwierzytelnionych, potrzebnego paliwa i dostateczną ilość robotników, tudzież, że w ogóle będą miały o to należyte staranie, iżby czynności urzędowe wymierzania odbyły się według przepisu.

W przypadku tym opłaty w §. 2 przepisane zniżają się dla wszystkich rodzajów beczek o 25 procentów, natomiast dyety i koszty podróży wagi-mistrza opłacać mają interesowani.

Dotychczasowa 20procentowa zniżka opłat od beczek sprawdzanych w urzędzie miar i wag stosowana w takim razie, jeżeli kto przystawił do sprawdzenia naraz 25 lub więcej beczek i beczki te zostały rzeczywiście sprawdzone, nie będzie na przyszłość stosowana.

Artykuł II.

Rozporządzenie niniejsze wchodzi w wykonanie w 30 dni po dniu ogłoszenia.

Stibral r. w.

229.**Rozporządzenie Ministerstwa sprawiedliwości z dnia 20. listopada 1899,**

tyczące się przynależności gminy miejscowej Maria Schmolln do okręgu Sądu powiatowego w Mattighofen w Górnej Austrii.

Gmina miejscowa Maria Schmolln, utworzona na zasadzie ustawy krajowej górno-austriackiej z dnia 6. sierpnia 1898, Dz. u. i rozp. kraj. Nr. 26, z części gmin miejscowych Schalchen, St. Johann am Wald i Henhart podlegać będzie z całym obszarem swoim, począwszy od 1. stycznia 1900, Sądowi powiatowemu w Mattighofen.

W skutek tego części gminy miejscowej Henhart, należące teraz do gminy miejscowej Maria Schmolln, wyłączone będą, począwszy od tego terminu, z okręgu Sądu powiatowego w Mauerkirchen.

Kindinger r. w.

Dziennik ustaw państwa

dla

królestw i krajów w Radzie państwa reprezentowanych.

Część XCVI. — Wydana i rozesłana dnia 1. grudnia 1899.

Treść: (№ 230—232.) 230. Rozporządzenie dotyczące się wymiany listów przewozowych kolejowych dla wewnętrznego obrotu towarowego, rozporządzeniem z dnia 10. grudnia 1892 zaprowadzonych, za nowe blankiety listów przewozowych. — 231. Rozporządzenie, dotyczące się zniesienia opłat za dostawianie posylek listowych na prowincyi i za dostawianie gazet, wydania taryfy opłat pocztowych dla obrotu wewnętrznego, tudzież zmiany w niektórych pozycjach taryfy opłat pocztowych dla obrotu zagranicznego i zmiany co do niektórych wynagrodzeń za szkody zdarzające się w obrocie pocztowym. — 232. Rozporządzenie, dotyczące się emisji nowych znaczków opłat pocztowych, telegraficznych i telefonicznych.

230.

Rozporządzenie Ministerstwa skarbu w porozumieniu z Ministerstwem kolei żelaznych z dnia 13. listopada 1899,

tyczące się wymiany listów przewozowych kolejowych dla wewnętrznego obrotu towarowego, rozporządzeniem z dnia 10. grudnia 1892, Dz. u. p. Nr. 207 zaprowadzonych, za nowe blankiety listów przewozowych.

Ponieważ listów przewozowych dla wewnętrznego obrotu towarowego, rozporządzeniem ministerjalnym z dnia 10. grudnia 1892, Dz. u. p. Nr. 207 zaprowadzonych, wolno używać już tylko aż do 31. grudnia 1899, przeto blankiety listów przewozowych rzeczono rodzaju, aż do tego terminu nie użyte, o ile nie zawierają żadnych zapisków, można aż do końca marca 1900 wymieniać bezpłatnie w urzędach sprzedaży do tego przeznaczonych za nowe blankiety listów przewozowych zaprowadzone rozporządzeniem Ministerstwa kolei żelaznych z dnia 15. kwietnia 1898, Dz. u. p. Nr. 48.

Blankiety listów przewozowych dawnego wzoru, opatrzone zapiskami wyciśniętymi lub ręcznymi, jeżeli nie służyły do użytku w urzędzie kolejowym, można w powyższym terminie wymieniać za nowe blankiety listów przewozowych, jednakże tylko

z zachowaniem przepisów pod tym względem istniejących i za dopłatą po 1 *h* od jednego blankietu.

Po dniu 31. marca 1900 listy przewozowe wewnętrzne starego wzoru nie będą już przyjmowane do wymiany.

Wittek r. w.

Kniaziołucki r. w.

231.

Rozporządzenie Ministerstwa handlu z dnia 26. listopada 1899,

tyczące się zniesienia opłat za dostawianie posylek listowych na prowincyi i za dostawianie gazet, wydania taryfy opłat pocztowych dla obrotu wewnętrznego, tudzież zmiany w niektórych pozycjach taryfy opłat pocztowych dla obrotu zagranicznego i zmiany co do niektórych wynagrodzeń za szkody zdarzające się w obrocie pocztowym.

I. Począwszy od dnia 1. stycznia 1900, znosi się opłaty za dostawianie posylek pocztowych listowych w miejscach, w których znajdują się zakłady pocztowe nieskarbowe, tudzież w wiejskich okręgach dostawiania; nadto znosi się opłatę za dostawianie gazet. Rozciągłość służby dostawiania przepisana jest osobnemi zarządzeniami.

II. Jednocześnie wchodzi w wykonanie nowa taryfa opłat pocztowych w obrocie na obszarze pocztowym austriackim.

Opłaty w niej podane, z wyjątkiem tych, które przepisane są w §§. 10 i 17, stosują się także do obrotu z Węgrami. Również stosują się one do obrotu z Bośnią i Hercegowiną z tem ograniczeniem, że zatrzymują się nadal dotychczasowe portorya od przekazów pocztowych, od listów z deklarowaną wartością i od pakietów.

III. Od rzeczonego terminu wprowadzają się w obrocie pocztowym międzynarodowym następujące zmiany co do stóp portoryum i opłat:

1. Opłatę listową wynoszącą 10 a względnie 20 c. za każde 15 gramów wagi listowej, podwyższa się na 25 a względnie na 50 *h*; dla obrotu z Serbią opłatę od listów tejże samej wagi, wynoszącą 7 i 14 c., zaokrągla się na 15 i 30 *h*.

2. Dla obrotu z Niemcami i Czarnogórzem cenę kart korespondencyjnych, wynoszącą 2 a względnie 4 c. ustanawia się w kwocie 5 *h* a względnie 10 *h*; dla obrotu z Serbią cenę kart korespondencyjnych, wynoszącą obecnie 4 c. i 8 c., ustanawia się w kwocie 10 *h* i 20 *h*.

3. Pierwszy i drugi stopień opłat od druków zniża się dla obrotu z Niemcami z 2 a względnie 3 c. na 3 a względnie 5 *h*. Istniejącą stopę opłaty od druków, próbek towarowych i papierów kupieckich zmienia się dla obrotu z Serbią i Czarnogórzem z 2 c., dla obrotu z innymi krajami zagranicznymi z 3 c. za każde 50 gramów ich wagi, na 5 *h*. Najmniejsza opłata od papierów kupieckich zamiast 10 c. wynosić będzie na przyszłość 25 *h*.

4. Opłatę od polecenia, od rewersów zwrotnych, od potwierdzeń złożenia sumy na przekaz pocztowy, od odezwoz rozpisowych i od doniesień o niemożności doręczenia podwyższa się na 25 *h*.

5. Opłata od przekazów pocztowych w obrocie międzynarodowym wynosi od pierwszych 100 *K*

sumy przekazowej 25 *h* za każde 25 *K*, a od nadwyżek ponad 100 *K* 25 *h* za każde 50 *K*, lecz w obrocie do Wielkiej Brytanii i do Stanów Zjednoczonych Ameryki 25 *h* za każde 25 *K* całej sumy przekazowej. Wszystkie inne stopy opłat istniejące w obrocie z poszczególnymi krajami a różniące się od taryfy międzynarodowej pozostają niezmienione.

6. Opłata za ubezpieczenie listów wartościowych, pudełek wartościowych i pakietów pocztowych wymierzana będzie na przyszłość od każdego 300 franków (300 *K*) wartości deklarowanej. Stopy opłat w tych gałęziach obrotu wynoszące 13 c. a względnie 3 c., zaokrągla się na 25 *h* a względnie 5 *h*.

7. Nowe stopy opłat dla obrotu pocztowego międzynarodowego, zaprowadzone w skutek powyższych zmian taryfowych, zawarte są w taryfach pocztowych dla zagranicy, które zarząd pocztowy wydawać będzie w miarę potrzeby.

IV. Kwotę wynagrodzenia za posyłkę poleconą, która podczas przewozu pocztą zginie, podwyższa się dla całego obrotu pocztowego na 50 *K*. W wewnętrznym obrocie pocztowym, jakoteż w obrocie z Węgrami i z obszarem zajętem podwyższa się największą kwotę wynagrodzenia, które zarząd pocztowy ma płacić od pakietów bez deklarowanej wartości w razie zgnięcia, ubytku i uszkodzenia, podwyższa się dla pakietów aż do 3 kilogramów na 15, dla pakietów nad 3 aż do 5 kilogramów na 25 *K*, a za każdy dalszy kilogram na 5 *K*. W obrocie międzynarodowym, o ile osobnymi traktatami nie są ustanowione inne stopy wynagrodzenia, najwyższa kwota wynagrodzenia za pakiety bez deklarowanej wartości aż do 5 kilogramów włącznie wynosić będzie na przyszłość 25 *K*.

Stibral r. w.

Taryfa opłat pocztowych

dla

obrotu w obrębie obszaru pocztowego austriackiego.

§. 1.

Listy zwyczajne.

Portoryum od listu zwyczajnego frankowanego wynosi:

- jeśli waży aż do 20 gramów włącznie
- a) w obrocie miejscowym i w wiejskim okręgu dostawiania miejsca poczty podawczej . 6 h
- b) na dalszą odległość 10 „
- jeśli waży więcej
- a) w obrocie miejscowym i w wiejskim okręgu dostawiania miejsca poczty podawczej 12 „
- b) na dalszą odległość 20 „

Jeżeli listy są niefrankowane, dolicza się portoryum dodatkowe, które bez względu na wagę listu wynosi w obrocie miejscowym i w wiejskim okręgu dostawiania miejsca poczty podawczej 6 h, na dalszą odległość 10 h.

Od listów niedostatecznie frankowanych liczy się to samo portoryum dodatkowe, jakoteż portoryum uzupełniające.

Od pism służbowych, portoryum podlegających, nie pobiera się portoryum dodatkowego.

Opłaty listowe lokalne, zaprowadzone wyjątkowo osobnymi zarządzeniami w obrocie między poszczególnymi sąsiednimi miejscami pocztowemi a ich wiejskimi okręgami dostawiania utrzymują się nadal w mocy (obrab opłat lokalnych).

§. 2.

Karty korespondencyjne (pocztowe).

Opłata od kart korespondencyjnych frankowanych wynosi bez względu na odległość 5 h od każdej z osobna karty korespondencyjnej lub od każdej z dwóch części karty korespondencyjnej z odpowiedzią; od niefrankowanych wynosi dwa razy więcej.

Od kart korespondencyjnych niedostatecznie frankowanych liczy się odbiorey podwójną kwotę niezapłaconej części portoryum.

§. 3.

Druki.

Druki trzeba frankować.

Portoryum od druków wynosi na wszelkie odległości:

aż do 50 gramów włącznie	3 h,
nad 50 „ „ 100 „ „	5 „
„ 100 „ „ 250 „ „	10 „
„ 250 „ „ 500 „ „	20 „
„ 500 gramów aż do 1 kilograma włącznie	30 „

Od druków niedostatecznie frankowanych liczy się odbiorey podwójną kwotę niedostającej części portoryum.

Druków niefrankowanych nie wysyła się.

W jakich okolicznościach powyższe kwoty opłat mogą być stosowane do pism wykonanych drogą mechaniczną za pomocą hektografu, chromografu lub zapomocą innej metody powielania, stanowią o tem przepisy regulaminu pocztowego.

Co do posyłania druków w związku z próbkami towarów obacz §. 5.

Portoryum od druków, nadchodzących do doręczenia jako dodatki nadzwyczajne do gazet wynosi od każdych 100 sztuk lub części 100 sztuk:

jeżeli jedna sztuka waży aż do 25 g	1 K.
„ „ „ „ nad 25 aż do 50 g	2 „
„ „ „ „ „ 50 „ „ 75 „	3 „
„ „ „ „ „ 75 „ „ 100 „	4 „
„ „ „ „ „ 100 „ „ 125 „	5 „
„ „ „ „ „ 125 „ „ 150 „	6 „
„ „ „ „ „ 150 „ „ 175 „	7 „
„ „ „ „ „ 175 „ „ 200 „	8 „
„ „ „ „ „ 200 „ „ 225 „	9 „
„ „ „ „ „ 225 „ „ 250 „	10 „

Portoryum od tych druków opłacać należy przy ich oddawaniu na pocztę.

§. 4.

Gazety i czasopisma.

Portoryum od gazet (czasopism) tutejszo-krajowych, które przedsiębiorstwa gazetowe oddają na pocztę w celu posłania abonantom, wynosi 2 h od każdego egzemplarza gazety wychodzącej kilka razy na tydzień bez względu na wagę, tudzież od każdego egzemplarza gazety (czasopisma) wychodzącej wprawdzie rzadziej, ale najmniej dwa razy na miesiąc, o ile waga wynosi aż do 250 gramów włącznie.

Jeżeli waga numeru gazety (czasopisma) w taki sposób wychodzącej przenosi 250 gramów, lub jeżeli czasopismo wychodzi rzadziej niż dwa razy na miesiąc, portoryum od każdego egzemplarza wynosi 2 h za każde 100 gramów. Nadwyżkę ponad 100 gramów liczy się za całe 100 gramów.

Numera wieczorne posyłane razem z numerami porannymi tej samej gazety z tego samego lub z następnego dnia pod jedną opaską do tego samego odbiorcy, nie podlegają osobnej opłacie. Podobnież za dodatki do gazet posyłane pod jedną opaską razem z dziennikiem głównym nie trzeba osobno opłacać nawet w tym przypadku, gdy na sam dodatek bez dziennika głównego można osobno prenumerować. Premie, jakoto broszury, ryciny, kalendarze i tym podobne druki, które redakcyje na zasadzie swego programu lub ogłoszenia prenumeraty dostarczają pod pewnymi warunkami wszystkim lub niektórym abonantom, można posyłać bezpłatnie razem z gazetą itp. o ile ich format i objętość pozwalają na przewiezienie ich pocztą listową. Toż samo rozumie się o ogłoszeniach prenumeraty na własną gazetę itp. dołączanych do tej gazety.

W jakich okolicznościach przedsiębiorstwa gazetowe mają prawo do tych opłat, tudzież jakim innym posyłkom takowe służyć mogą, o tem stanowią przepisy regulaminu pocztowego.

Opłaty od gazet (czasopism), abonowanych za pośrednictwem poczty, przepisane są w odnośnych regulaminach pocztowych.

§. 5.

Próbki towarów.

Próbki towarów trzeba frankować. Portoryum wynosi bez względu na to, czy próbki towarów posyła się same, czyli też w związku z drukami i bez względu na odległość, jeśli ważą aż do 250 gramów włącznie . . . 10 h, jeśli ważą więcej 20 „.

Od próbek towarowych niedostatecznie frankowanych liczy się odbiorcy podwójną kwotę niezapłaconej części portoryum. Próbek towarowych niefrankowanych nie wysyła się.

§. 6.

Posyłki polecane.

Od posyłek polecanych uścić ma posyłający oprócz portoryum, wpisowe. Bez względu na wagę posyłki i odległość, wpisowe wynosi . . . 25 h.

§. 7.

Przekazy pocztowe.

Przekazy pocztowe trzeba frankować.

Opłata wynosi bez względu na odległość:

	aż do	20 K	10 h,
nad 20	„ „	100 „	20 „
„ 100	„ „	300 „	40 „
„ 300	„ „	600 „	60 „
„ 600	„ „	1000 „	1 K.

§. 8.

Przekazy pocztowe telegraficzne.

Od przekazów pocztowych telegraficznych opłacić ma oddawca:

1. opłatę od przekazu pocztowego,
2. opłatę za telegram,
3. jeżeli w przekazie nie ma dopisku „poste restante“, należytość za dostawienie pośpieszne. W razie potrzeby uzupełnienie należytości za posłańca ściągają się od odbiorcy (§. 22).

§. 9.

Zlecenia pocztowe.

Od zleceń pocztowych pobierają się następujące opłaty:

- a) portoryum i opłatę za polecenie listu zlecenie pocztowe zawierającego, jak od listu poleconego tegoż rodzaju; nadto w razie ściągnięcia kwoty
- b) opłatę za ściągnięcie w kwocie 10 h od każdego dokumentu wykupionego, w zleceniu pocztowym pod osobną liczbą zapisanego i
- c) opłatę za przesłanie posyłającemu kwoty ściągniętej, wynoszącą tyle, co opłata od zwyczajnego przekazu pocztowego.

Opłaty oznaczone pod a) winien dający zlecenie uścić z góry.

Opłatę za ściągnięcie i opłatę za przekaz pocztowy potrąca się z kwoty ściągniętej.

Jeżeli kwoty pieniężnej nie zapłacono, dokumenta zlecenia odsyła się napowrót i posyła się takowe dalej do innego odbiorcy, nie licząc za to nowej opłaty.

§. 10.

Listy dworcowe.

Listy dworcowe, to jest takie listy zwyczajne, które mają być odbierane na dworcu kolei żelaznej bezpośrednio po nadejściu pociągów kolei żelaznej, winien posyłający oddawać na pocztę frankowane.

Opłata, którą oprócz zwyczajnego portoryum uiścić należy za pozwolenie, żeby odbiorca przychodził codziennie po list pewnym oznaczonym pociągiem przywieziony, a przez tę samą osobę wysłany, wynosi 10 *K* na miesiąc kalendarzowy i uiszczają ją ma odbiorca przynajmniej za miesiąc z góry.

Jeżeli wysyłanie listów dworcowych zaczyna się dopiero w ciągu miesiąca, pobiera się za czas od rozpoczęcia się wysyłki aż do ostatniego dnia miesiąca całkowitą należność w kwocie 10 *K*.

§. 11.

Pakiety bez deklarowanej wartości.

Portoryum od pakietów bez deklarowanej wartości pobiera się podług odległości i podług wagi. Portoryum wynosi od pakietów

I. ważących aż do 5 kilogramów

- a*) na odległość aż do 10 mil geograficznych włącznie (1 strefa) . . . 30 *h*
b) na wszelkie dalsze odległości . . . 60 „

II. ważących nad 5 kilogramów

- a*) od pierwszych 5 kilogramów kwoty podane wyżej pod I,
b) od każdego dalszego kilograma lub nadwyżkowej części jednego kilograma
- | | | |
|---|--------------------------------------|------------|
| | aż do 10 mil geogr. (1 strefa) . . . | 6 <i>h</i> |
| nad 10 „ „ | 20 „ „ (2 strefa) . . . | 12 „ |
| „ 20 „ „ | 50 „ „ (3 strefa) . . . | 24 „ |
| „ 50 „ „ | 100 „ „ (4 strefa) . . . | 36 „ |
| „ 100 „ „ | 150 „ „ (5 strefa) . . . | 48 „ |
| „ 150 mil geograficznych (6 strefa) . . . | | 60 „ |

Dla posyłek bardzo wielkiej objętości podwyższa się portoryum o połowę stóp powyższych.

Od pakietów niefrankowanych, ważących aż do 5 kilogramów włącznie, pobiera się oprócz portoryum według okoliczności podwyższonego, jeżeli jest to posyłka bardzo wielkiej objętości, jeszcze dodatek do portoryum wynoszący 12 *h*.

Od pakietów służbowych, podlegających portoryum, nie pobiera się podatku do portoryum.

§. 12.

Posyłki z deklarowaną wartością.

Od posyłek z deklarowaną wartością pobiera się portoryum i opłatę za ubezpieczenie (portoryum od wartości):

a) Portoryum:

1. Od listów bez względu na wagę, na odległość aż do 10 mil geograficznych włącznie (1. strefa) 24 *h*,
na wszelkie dalsze odległości . . . 48 *h*.

Od listów niefrankowanych pobiera się dodatek do portoryum w kwocie 12 *h*. Od listów służbowych, podlegających portoryum, nie liczy się tego dodatku.

2. Od pakietów z deklarowaną wartością kwotę przypadającą stosownie do §. 11;

b) opłatę za ubezpieczenie (portoryum od wartości):

Takowe wynosi bez względu na odległość: Jeżeli wartość deklarowana wynosi aż do 100 *K* włącznie 6 *h*.

Jeżeli wartość deklarowana wynosi więcej, od każdych 300 *K* lub części 300 *K* 6 *h*, najmniej zaś 12 *h*.

Od listów pieniężnych, które oddaje się na pocztę otwarte, uiścić należy opłatę za ubezpieczenie w kwocie półtoracznej. Listy pieniężne, które oddaje się otwarte, powinny być frankowane.

§. 13.

Kilka posyłek za jednym adresem posyłkowym.

Jeżeli do jednego adresu posyłkowego należy kilka posyłek, opłaty oblicza się od każdej posyłki z osobna a mianowicie tak portoryum pakietowe (§. 11), jak i opłatę za ubezpieczenie (§. 12).

§. 14.

Posyłki za zaliczką.

Pobiera się następujące portorya i opłaty:

I. Od poleconych posyłek zaliczkowych:

- a*) Portoryum i opłatę za polecenie jak od posyłek tego samego rodzaju bez zaliczki; nadto w razie wykupienia posyłki
b) opłatę za ściągnięcie w kwocie 10 *h* i
c) odesłanie posyłającemu kwoty ściągniętej, w tym samym wymiarze, co od zwyczajnego przekazu pocztowego. Opłaty wymienione pod *a*) uiszczają ma posyłający z góry. Opłaty za ściągnięcie i za przekaz pocztowy potrąca się z kwoty ściągniętej.

II. Od posyłek wartościowych i pakietowych obciążonych zaliczką:

- a) Portoryum i według okoliczności opłatę za ubezpieczenie w takiej samej kwocie jak od posyłek tegoż rodzaju bez zaliczki,
 b) prowizję wynoszącą 2 h od każdych 4 K kwoty zaliczki, najmniej jednak 12 h. Prowizję uiszczyć należy także w takim razie, jeżeli posyłki nie wykupiono. W razie zmniejszenia lub uchylecia zaliczki, nie zmniejsza ani nie uchyla się prowizji wymierzonej podług pierwotnej kwoty zaliczki. Prowizję uiszczą się zawsze przy placeniu portoryum.

§. 15.

Pilne posyłki pakietowe.

Pilne posyłki pakietowe frankować winien posyłający. Opłaca się od nich przy oddaniu na pocztę, oprócz portoryum taryfowego (§. 11) i według okoliczności oprócz należności za dostawienie pospieszne (§. 22), opłatę w kwocie 1 K 20 h od każdej sztuki.

O ile pilne posyłki pakietowe wolno przyjmować do przewozu, stanowią o tem przepisy regulaminu pocztowego.

§. 16.

Posyłki za rewersem zwrotnym.

Posyłki za rewersem zwrotnym, to jest takie polecane posyłki, pakiety bez deklarowanej wartości, posyłki wartościowe lub zwyczajne przekazy pocztowe, co do których posyłający żąda, żeby mu przysłano potwierdzenie odbioru (rewers zwrotny) przez odbiorcę wystawione, powinien posyłający frankować. Za dostarczenie rewersu zwrotnego ma posyłający także z góry oprócz portoryum itp. uiszczyć opłatę w kwocie 25 h. Za przesłanie rewersów zwrotnych, któremi Władze państwa opatrują swoje pisma służbowe do stron, nie pobiera się żadnej opłaty.

§. 17.

Pisma sądowe za rewersem zwrotnym.

Od pism sądowych podlegających portoryum a posyłanych za rewersem zwrotnym płacić ma odbiorca:

1. W obrocie miejscowym i w wiejskim okręgu dostawiania miejsca poczty podawczej od każdego listu bez względu na wagę 6 h,
2. na dalszą odległość od każdego listu
 aż do 50 gramów włącznie 10 „
 jeżeli waga wynosi więcej 20 „

§. 18.

Potwierdzenie wypłaty.

Jeżeli osoba posyłająca przekaz pocztowy żąda, żeby jej potwierdzono, iż rzeczywiście wypłaciła kwotę odbiorcy przekazaną, opłata za to potwier-

czenie wynosi 25 h i takową uiszczyć ma posyłający z góry razem z portoryum.

§. 19.

Uwiadomienia kolejowe.

Awizacye, noty dyspozycyjne, uwiadomienia o wpłynięciu zaliczek i o przewyżkach lub niedoborach, które na zasadzie unów zawartych z zarządami kolei żelaznych i przedsiębiorstwami żeglugi parowej ekspedyty kolei żelaznych i agencye nadsyłają celem doręczenia w najbliższych stacyi kolejowych (agencyi) miejscach pocztowych i ich wiejskich okręgach dostawiania, powinny być frankowane. Opłata wynosi 6 h od sztuki.

§. 20.

Opłaty za zbieranie.

Od posyłek poleconych, przekazów pocztowych, listów z deklarowaną wartością i pakietów, które listonosze wiejscy zbiorą podczas dostawiania posyłek, jeżeli przedmioty te mają być powieszony dalej lub dostawione przez zakład pocztowy w miejscu urzędowym listonosza wiejskiego, pobierać należy oprócz portoryum i wszelkich innych opłat, opłatę dodatkową, wynoszącą od pakietów 15 h, od wszelkich innych posyłek 5 h, a która powinna być uiszczona z góry.

Za zbieranie wkładek w obrocie pocztowej kasy oszczędności. o ile przenoszą 10 K, tudzież wkładek na poświadczenia złożenia w obrocie czekowym urzędu pocztowych kas oszczędności, uiszczają należy do rąk listonosza z góry opłatę wynoszącą także 5 h.

Od pakietów, które dostawcy pakietów zbiorą podczas dostawiania pakietów, pobiera się oprócz portoryum opłatę dodatkową w kwocie 10 h, którą uiszczają należy z góry.

§. 21.

Opłata za odnoszenie posyłek do mieszkania odbiorców.

Za dostawianie posyłek pocztowych do mieszkania odbiorców, pobierać należy następujące opłaty:

- a) w miejscu zakładu pocztowego:
 od przekazu pocztowego (przekazu płatniczego urzędu pocztowych kas oszczędności) na kwotę aż do 10 K, z tą kwotą przyniesionego 3 h,
 od przekazu pocztowego (przekazu płatniczego urzędu pocztowych kas oszczędności) na kwotę ponad 10 K, z tą kwotą przyniesionego 5 „
 od listu z deklarowaną wartością aż do 1000 K 5 „
 od listu z deklarowaną wartością ponad 1000 K 10 „

od pakietów

1. w miejscach pocztowych, gdzie pakiety dostawiane są bez względu na wagę, od pakietu aż do 5 kilogramów włącznie 10 h,
od pakietów ponad 5 kilogramów 20 „

W Wiedniu opłata za dostawienie wynosi od pakietu ważącego 1½ kilograma włącznie 10 h, od pakietu ważącego nad 1½, aż do 5 kilogramów włącznie 20 h, a od cięższego pakietu 30 h.

Jeżeli do jednego adresu posyłkowego należy kilka pakietów, pobiera się od najcięższego pakietu przepisaną opłatę za dostawienie, od każdego zaś dalszego pakietu tylko po 10 h.

2. W tych miejscach pocztowych, w których dostawia się tylko pakiety ważące aż do 1½ kilograma włącznie:

od każdego pakietu 5 h.

Za przyniesienie uwiadomienia o nadejściu pakietu lub listu z deklarowaną wartością uiszczyć należy opłatę w kwocie 3 h (opłata za uwiadomienie). Opłatę za uwiadomienie o nadejściu kilku pakietów wysłanych za jednym adresem posyłkowym liczy się tylko raz.

Od Władz i urzędów uwolnionych od portoryum nie pobiera się w miejscach pocztowych ani opłaty za uwiadomienie, ani też od listów z deklarowaną wartością, gdy są dostawiane, opłaty za dostawienie;

b) w wiejskim okręgu dostawiania:

od przekazów pocztowych (przekazów płatniczych urzędu pocztowych kas oszczędności) razem z pieniędzmi przyniesionych, jakoteż od listów z deklarowaną wartością 10 h,
od pakietów 15 „

Za uwiadomienie o liście z deklarowaną wartością lub pakiecie uiszczyć należy opłatę w kwocie 3 h.

§. 22.

Opłata za dostawienie, jeżeli posyłki (uwiadomienia) odnosi posłaniec nadzwyczajny (posyłki przez umyślnego).

Posyłki przez umyślnego powinny być frankowane.

Opłata za dostawienie posyłki (uwiadomienia) przez posłańca nadzwyczajnego, którą również z góry uiszczyć należy wynosi:

od pakietów 50 h
od innych posyłek 30 „

Opłaty te pokrywają jednak tylko koszt dostawienia posyłki (uwiadomienia) przez umyślnego w miejscu pocztowym.

Jeżeli przedmiot ma być dostawiony poza obrębem miejsca pocztowego, pobiera się od odbiorcy za dostawienie posyłki (uwiadomienie) przez umyślnego, należność za posłańca nadzwyczajnego, z potrąceniem należności za dostawienie

przez umyślnego, którą posyłający już zapłacił. Należność za posłańca liczy się podług odległości miejsca przeznaczenia od siedziby zakładu pocztowego wydawczego a mianowicie 1 K za każde 7·5 kilometra lub za odległość mniej niż 7·5 kilometra wynoszącą.

Jeżeli ten sam posłaniec ma odnieść jednocześnie kilka posyłek do tego samego odbiorcy, należność za posłańca, pobiera się tylko w kwocie pojedynczej. Jeżeli odbiorca odnawia zapłaty należności za posłańca, postąpić należy z posyłką jak z tą, która nie może być doręczona.

§. 23.

Opłata za oclenie.

Gdy urząd pocztowy zastępuje odbiorcę posyłki pocztowej cła podlegającej w jej ostatecznem wyeksperyowaniu na komorze, pobiera się opłatę za oclenie po 20 h od każdego pakietu. Od pakietów pocztowych (*colis postaux*) opłata za oclenie według okoliczności łącznie z opłatą za dostawienie a względnie za uwiadomienie wynosi 25 h. Jeżeli sam odbiorca zajmuje się wyzwoleniem posyłki, winien tenże, o ile dla poszczególnych miejsc pocztowych osobnem zarządzeniem nie jest inaczej postanowione, uiszczyć opłatę w kwocie 10 h za dostawienie posyłki na komorę.

Gdy urząd pocztowy załatwia wyzwolenie posyłki pocztowej podlegającej podatkowi konsumpcyjnemu, odbiorca uiszczyć ma opłatę po 20 h od każdego pakietu.

§. 24.

Opłata od przegrody, magazynowe i składowe.

1. Odbiorcy, zastrzegający sobie, że sami odbierać będą w zakładzie pocztowym posyłki pocztowe do nich nadchodzące, płacą za zachowywanie posyłek listowych (listów), kart korespondencyjnych, druków, próbek towarów) w osobnej przegrodzie i za trzymanie ich w pogotowiu do odebrania, po 2 korony miesięcznie. Jeżeli zastrzeżono sobie przysyłanie tylko po gazety (czasopisma) drogą prenumeraty nabywane, nie pobiera się opłaty od przegrody.

2. W miejscach pocztowych, w których kwoty przekazów pocztowych są odnoszone do mieszkania, odbiorca zastrzegający sobie, że sam przychodzić będzie po przekazy pocztowe do niego nadchodzące, winien uiszczać opłatę od przegrody po 2 K miesięcznie. Odbiorcy posiadający przegrodę na listy są uwolnieni od uiszczania opłaty za przegrodę na przekazy pocztowe.

3. W miejscach pocztowych, w których zaprowadzone jest dostawianie pakietów, odbiorca zastrzegający sobie, że sam przychodzić będzie po pakiety do niego nadchodzące, opłacać ma magazynowe. Opłata ta wynosi w Wiedniu 10 K, w innych miejscach pocztowych 6 K miesięcznie. Naddo

od każdej posyłki nie odebranej w przeciągu 48 godzin od otrzymania uwiadomienia, płacić ma odbiorca składowe a to od posyłek aż do 5 kilogramów włącznie po 3 *h*, od cięższych posyłek po 5 *h* za dzień od każdej sztuki.

Jeżeli odbiorca zastrzegł sobie, że przysyłać będzie po nadchodzące do niego pakiety lub przesyłki pocztowe, w przypadkach takich nie pobiera się magazynowego a względnie opłaty od przegrody. W jakich przypadkach opłaty te mają być pobierane od pakietów (przekazów pocztowych) adresowanych „poste restante,” postanawiają o tem przepisy regulaminu pocztowego.

Opłatę od przegrody i magazynowe składać należy najmniej za jeden miesiąc z góry.

§. 25.

Posłanie dalej.

Od pakietów i listów z deklarowaną wartością pobiera się dodatkowo, w razie przesłania ich dalej, portoryum i opłatę za ubezpieczenie od jednego do drugiego miejsca przeznaczenia; za posłanie dalej nie pobiera się jednak portoryum dodatkowego w kwocie 12 *h*. Inne posyłki nie podlegają poborowi nowego portoryum. Opłaty za polecenie, opłaty od przekazów pocztowych i od zleceń pocztowych, tudzież opłata w kwocie 1 *K* 20 *h* od pilnych posyłek pakietowych nie liczą się powtórnie w razie posłania dalej.

Tylko w takim razie, jeżeli listy adresowane pierwotnie do okręgu dostawiania, w którym leży miejsce poczty podawczej (do obrębu opłat lokalnych), posyłane są dalej do innych miejsc, leżących poza granicą okręgu dostawiania (obróbu opłat lokalnych), w którym leży miejsce poczty podawczej, liczy się portoryum uzupełniające. o ile listy te były frankowane tylko jako lokalne. Listy takie niefrankowane lub niedostatecznie frankowane podlegają w razie posłania dalej temu samemu portoryum, jak gdyby już pierwotnie adresowane były do nowego miejsca przeznaczenia.

§. 26.

Odsyłanie napowrót.

Od pakietów i listów z deklarowaną wartością, które mają być napowrót odesłane, uiszczają się portoryum i opłatę ubezpieczenia za przewóz w obu kierunkach; za odesłanie napowrót nie pobiera się jednak dodatku do portoryum wynoszącego 12 *h*. Od innych przedmiotów nie liczy się nowej opłaty. Opłat za polecenie, opłat od przekazów pocztowych i od zleceń pocztowych nie liczy się ponownie w razie odsyłania ich napowrót.

§. 27.

Wycofanie posyłek pocztowych i zmiana adresów przez posyłającego.

Jeżeli posyłający oddawszy posyłki na pocztę, odbierze je napowrót przed doręczeniem odbiorcy,

nie zwraca się portoryum od posyłek frankowanych. Tylko od listów z deklarowaną wartością i od pakietów, jeżeli posyłka jeszcze nie odeszła, zwraca zakład pocztowy opłacone franko za oddaniem koperty listowej lub adresu posyłkowego. Ceny kupna adresu posyłkowego nie zwraca się.

Jeżeli posyłka tego rodzaju, która ma być wycofana, jest już wysłana, posyłający opłacić ma portoryum itd., jak od zwyczajnego odesłania napowrót. W stosunku drogi, którą posyłka rzeczywiście przebyła, albo według okoliczności zwraca się mu odpowiednią część kwoty zapłaconej przy oddaniu posyłki na pocztę.

Za żądanie piśmienne lub telegraficzne, które zakład pocztowy podawczy wygotować ma w przedmiocie odesłania napowrót lub zmiany adresu, winien posyłający uiścić z góry:

1. jeżeli żądanie to przesyła się listownie, opłatę od zwyczajnego listu poleconego;
2. jeżeli żądanie przesyła się telegraficznie, opłatę od telegramu według taryfy powszechnej.

§. 28.

Doniesienia o niemożności doręczenia.

Jeżeli w razie niemożności doręczenia posyłki pocztowej zakład pocztowy miejsca przeznaczenia uwiadamia o tem zakład pocztowy podawczy, posyłający winien za przesłanie uwiadomienia a następnie odpowiedzi do zakładu pocztowego miejsca przeznaczenia uiścić opłatę w kwocie 25 *h*.

§. 29.

Odezwa rozpisowa (poszukiwawcza).

Opłata za wygotowanie odezwy rozpisowej (poszukiwawczej) za przedmiotem na pocztę oddanym wynosi 25 *h*.

Opłatę za odezwę rozpisową tyczącą się posyłki, na którą poczta wydała rewers, uiścić należy przed wygotowaniem odezwy rozpisowej; zwraca się ją w tym razie, jeżeli się okaże, że poszukiwanie było z winy poczty potrzebne. Co do posyłek oddanych za rewersem zwrotnym, odezwę rozpisową wygotowuje się bezpłatnie w tym razie, jeżeli rewers nie wróci w należytych czasie. Za odezwy rozpisowe tyczące się zwyczajnych posyłek listowych, pobiera się opłatę dopiero z dołu i tylko w takim razie, jeżeli zostanie stwierdzone, że posyłka jest odbiorcy doręczona.

Za odezwy rozpisowe tyczące się posyłek uwolnionych od portoryum, przez Władze i urzędy na pocztę oddanych nie pobiera się opłaty.

§. 30.

Uwolnienia od portoryum.

Niniejsza taryfa opłat nie narusza istniejących uwolnień od portoryum ani żadnych innych uwzględnień w opłatach.

232.

Rozporządzenie Ministerstwa handlu z dnia 25. listopada 1899,

tyczące się emisji nowych znaczków opłat pocztowych, telegraficznych i telefonicznych.

Na miejsce używanych obecnie znaczków pocztowych do frankowania, do opłaty portoryum i do frankowania gazet wydaje się następujące kategorie nowych znaczków z oznaczeniem wartości w walucie koronowej:

a) znaczki pocztowe do frankowania:

na	1 halerz	barwy fioletowej,
„	2 halerze	szarej,
„	3 „	brunatnej,
„	5 halerzy	zielonej,
„	6 „	pomarańczowej,
„	10 „	różowej,
„	20 „	czerwono-brunatnej,
„	25 „	ciemno-błękitnej,
„	30 „	czerwono-fioletowej,
„	40 „	jasno-zielonej,
„	50 „	błękitnej,
„	60 „	brunatnej,
„	1 korona	różowej,
„	2 korony	szaro-fioletowej,
„	4 „	jasno-zielonej,

b) znaczki pocztowe na portoryum:

na 1, 2, 4, 6, 10, 12, 15, 20, 40 i 100 halerzy barwy ciemno-brunatnej.

c) znaczki do frankowania gazet:

na	2 halerze	barwy ciemno-błękitnej,
„	6 halerzy	pomarańczowej,
„	10 „	brunatnej i
„	20 „	czerwonej.

d) znaczki pocztowe do frankowania dla zakładów pocztowych austriackich na Wschodzie:

na 5, 10, 25, 50 halerzy, 1 koronę, 2 i 4 korony z wydrukowaną po wierzchu wartością w walucie tureckiej.

Znaczki wyciśnięte na kopertach listowych urzędu pocztowego, na kartach korespondencyjnych, listach kartkowych, opaskach, blankietach do telegramów oddanych z odroczeniem opłaty, na rewersach oddawczych na telegramy, na kartach do rozmowy telefonicznej zawierają oznaczenie wartości podobnie w walucie koronowej.

W ogóle oznaczenia kwot pieniężnych i kwot wartości na wszystkich znaczkach i blankietach pocztowych wyrażone są w walucie koronowej.

Genę sprzedaży nowych blankietów na przeказы pocztowe i na zlecenia pocztowe ustanawia się w kwocie 2 halerze za sztukę.

Nowe znaczki pocztowe do frankowania zrobione są w kształcie podwyższonego prostokąta z wyjątkowanymi brzegami i wydrukowane na papierze z misternymi brunatno-czerwonymi włóknami.

Znaczki pocztowe do frankowania opiewające na halerze przedstawiają wizerunek głowy Najjaśniejszego Pana zwrócony w lewo, obramowany wstęgą zawierającą u góry i u dołu wyraz „Heller“, po prawej i po lewej stronie wyrazy „kais. königl. österr. Post“ a mianowicie w znaczkach pocztowych do frankowania na 1, 2, 3, 5, 6, 10, 20, 25 i 30 halerzy pismem barwistem na tle białym, w znaczkach na 40, 50 i 60 halerzy pismem białym na tle barwistem.

Wstęgę przerywają w czterech rogach u znaczków pocztowych do frankowania na 1, 2, 3, 5 i 6 halerzy koliste gwilosze, u znaczków na 10, 20, 25 i 30 halerzy kwadraty, a u znaczków na 40, 50 i 60 halerzy, podłużne sześciokąty zawierające cyfrę czarnej barwy oznaczającą wartość.

Wszystkie znaczki powyżej wymienione są wykonane drukiem książkowym.

Znaczki pocztowe do frankowania na 1 koronę, 2 i 4 korony przedstawiają również wizerunek głowy Najjaśniejszego Pana, lecz wykonany wypukło i zwrócony w prawo. Głowa jest obramowana najprzód sznurkiem pereł a następnie obłą wstęgą zawierającą po obu stronach napis jasny na tle barwistem: „Kais. königl. österr. Post“, u góry zaś i u dołu podobnie jasne na tle barwistem oznaczenie wartości „Krone“ a względnie „Kronen“. Tę wstęgę obłą przerywają w czterech rogach koła zawierające cyfrę oznaczającą wartość barwy białej na tle barwistem. U spodu tych znaczków znajdują się napisy „Eine Krone“ a względnie „Zwei Kronen“ i „Vier Kronen“ barwy białej na tle poziomo kreskowanym.

Znaczki te są miedziorytami.

Nowe znaczki pocztowe na portoryum różnią się pod względem wykonania od tych, które obecnie są w użyciu, tylko o tyle, że pole środkowe białe zawiera wyraz „Heller“.

Nowe znaczki do frankowania gazet wykonane są w kształcie kwadratowym. Zawierają głowę Merkurego a w czterech rogach cyfrę wartości, tej barwy co rycina znaczka. Znaczki te wydrukowane są także na papierze mającym misterne włókna brunatno-czarne.

Znaczki pocztowe wyciśnięte na urzędowych kopertach, listach kartkowych, kartach korespondencyjnych, opaskach itp. są tej samej barwy co znaczki pocztowe do frankowania odpowiednie wartości.

Co się tyczy formy, przedstawiają one wizerunek głowy Najjaśniejszego Pana zwrócony w lewą stronę, obramowany wstęgą barwistą, zamkniętą od dołu prostokątnie, od góry półkolistą i zawierającą po prawej i lewej stronie biały napis: „Kais. Koenigl. oesterr. Post.“ a u dołu białe oznaczenie wartości „Heller“. Wstęgę tę, otoczoną bisiorakami, przerywa w obu dolnych rogach jakoteż w środku u góry pole prostokątne a względnie trapezowe z cyfrą barwistą, oznaczającą wartość, na tle jasnym.

Górne rogi znaczka pocztowego wypełnione są zdobinami zakończonemi rysunkiem architektonicznym.

Nowe znaczki pocztowe przeznaczone do użytku w zakładach pocztowych austriackich na wschodzie, opatrzone będą jak dotychczas wyciśniętym po wierzchu napisem podającym wartość znaczka w walucie tureckiej.

Listy kartkowe nowej emisji nie będą zawierały żadnego tekstu wydrukowanego.

Znaczki pocztowe do frankowania na 1, 3, 5 i 25 halerzy, będą sprzedawane od początku gru-

dnia 1899 i można używać ich niezwłocznie do frankowania. Inne znaczki tej emisji będą postępowo w obieg puszczone.

Ze znaczków i blankietów pocztowych obecnie w użyciu będących, wycofane będą całkiem z obrotu od dnia 31. grudnia 1899; znaczki dostawiania gazet, blankiety do zleceń pocztowych, blankiety do pocztowych adresów posyłkowych, do przekazów pocztowych i do pocztowych adresów posyłkowych z przekazem pocztowym na zaliczkę dla obrotu wewnętrznego i międzynarodowego, tudzież blankiety do telegramów oddanych za odroczeniem opłaty; od dnia 31. marca 1900: wszystkie inne znaczki i blankiety pocztowe — i po tych terminach nie będzie już wolno używać ich w obrocie pocztowym.

Znaczki pocztowe, telegraficzne i telefoniczne teraźniejszej emisji znajdujące się w rękach publiczności, można aż do końca grudnia 1900 wymieniać we wszystkich urzędach pocztowych za nowe znaczki pocztowe w równej kwocie wartości.

Stibral r. w.

Dziennik ustaw państwa

dla

królestw i krajów w Radzie państwa reprezentowanych

wychodzić będzie nakładem c. k. Drukarni nadwornej i rządowej w Wiedniu, w jej Składzie dzielnica I., Singerstrasse Nr. 26 także w roku 1900 w języku niemieckim, włoskim, czeskim, polskim, ruskim, słoweńskim, kroackim i rumuńskim.

Cena prenumeracyjna egzemplarza Dziennika ustaw państwa w każdym z tych ośmiu języków, za cały rocznik 1900, który można odbierać osobiście lub będzie posyłany pocztą bezpłatnie, wynosi 8 K.

Prenumeruje się w Składzie c. k. Drukarni nadwornej i rządowej w Wiedniu, dzielnica I., Singerstrasse Nr. 26, gdzie można kupować także pojedyncze roczniki i pojedyncze części Dziennika ustaw państwa.

Zamawiając jednak Dziennik ustaw państwa, trzeba zarazem złożyć przypadającą kwotę pieniężną, gdyż wydawnictwo to posyła się tylko tym, którzy prenumeratę z góry zapłacą.

Nabywający od razu całe **dziesięciolecie** lub **kilka dziesięcioleci** Dziennika ustaw państwa w języku niemieckim, płacą:

Za dziesięciolecie 1849 do 1858 włącznie . . . 50 K	Za dziesięciolecie 1879 do 1888 włącznie . . . 40 K
1859 " 1868 " . . . 24 " "	1889 " 1898 " . . . 60 "
1869 " 1878 " . . . 32 " "	
Za pięć dziesięcioleci 1849 do 1893 włącznie . . . 180 K	
Za dziesięciolecia 1870 " 1899 " . . . 120 "	

W innych językach:

Za dziesięciolecie 1870 do 1879 włącznie . . . 32 K	Za dziesięciolecie 1890 do 1899 włącznie . . . 60 K
" " 1880 " 1889 " . . . 40 " "	
Za dziesięciolecia 1870 do 1899 włącznie . . . 120 K.	

Pojedyncze roczniki wydania niemieckiego dostać można:

Rocznik 1849 za . . . 4 K 20 h	Rocznik 1866 za . . . 4 K 40 h	Rocznik 1883 za . . . 5 K — h
" 1850 " . . . 10 " 50 "	" 1867 " . . . 4 " — "	" 1884 " . . . 5 " — "
" 1851 " . . . 2 " 60 "	" 1868 " . . . 4 " — "	" 1885 " . . . 3 " 60 "
" 1852 " . . . 5 " 20 "	" 1869 " . . . 6 " — "	" 1886 " . . . 4 " 60 "
" 1853 " . . . 6 " 30 "	" 1870 " . . . 2 " 80 "	" 1887 " . . . 5 " — "
" 1854 " . . . 8 " 40 "	" 1871 " . . . 4 " — "	" 1888 " . . . 8 " 40 "
" 1855 " . . . 4 " 70 "	" 1872 " . . . 6 " 40 "	" 1889 " . . . 6 " — "
" 1856 " . . . 4 " 90 "	" 1873 " . . . 6 " 60 "	" 1890 " . . . 5 " 40 "
" 1857 " . . . 5 " 70 "	" 1874 " . . . 4 " 60 "	" 1891 " . . . 6 " — "
" 1858 " . . . 4 " 80 "	" 1875 " . . . 4 " — "	" 1892 " . . . 10 " — "
" 1859 " . . . 4 " — "	" 1876 " . . . 3 " — "	" 1893 " . . . 6 " — "
" 1860 " . . . 3 " 40 "	" 1877 " . . . 2 " — "	" 1894 " . . . 6 " — "
" 1861 " . . . 3 " — "	" 1878 " . . . 4 " 60 "	" 1895 " . . . 7 " — "
" 1862 " . . . 2 " 80 "	" 1879 " . . . 4 " 60 "	" 1896 " . . . 7 " — "
" 1863 " . . . 2 " 80 "	" 1880 " . . . 4 " 40 "	" 1897 " . . . 15 " — "
" 1864 " . . . 2 " 80 "	" 1881 " . . . 4 " 40 "	" 1898 " . . . 6 " — "
" 1865 " . . . 4 " — "	" 1882 " . . . 6 " — "	" 1899 " . . . 10 " — "

Roczniki wydań w innych siedmiu językach od 1870 dostać można po tej samej cenie co wydanie niemieckie.

NB. Posyłki Dziennika ustaw państwa, które zaginęły lub doszły niezupełne, reklamować należy najpóźniej w przeciągu czterech tygodni wprost w c. k. Drukarni nadwornej i rządowej w Wiedniu, dzielnica III, Rennweg Nr. 16.

Po upływie tego terminu pojedyncze części Dziennika ustaw państwa będzie można dostać tylko za opłatą ceny handlowej ($\frac{1}{4}$ arkusza = 2 strony za 2 h).

Ponieważ wszystkie roczniki od roku 1849 wydania niemieckiego i wszystkie roczniki wydań w innych siedmiu językach od roku 1870 są całkowicie uzupełnione, przeto można nabyć w c. k. Drukarni nadwornej i rządowej nie tylko każdy pojedynczy rocznik po cenie wyżej podanej, lecz nawet każdą z osobna część wszystkich tych roczników po cenie handlowej ($\frac{1}{4}$ arkusza = 2 strony za 2 h); tym sposobem ułatwione zostało uzupełnianie niekompletnych roczników Dziennika ustaw państwa i zestawianie pojedynczych części podług materyi.



Dziennik ustaw państwa

dla

królestw i krajów w Radzie państwa reprezentowanych.

Część XCVII. — Wydana i rozesłana dnia 6. grudnia 1899.

Treść: (№ 233—237.) 233. Obwieszczenie o nadaniu koncesyi na linię kolei małej wązko-torowej od Liberca (Plac Sukienny) do Rochlic, która ma być utrzymywana w ruchu zapomocą elektryczności. — 234. Dokument koncesyjny na kolej lokalną od Swojsina do Boru. — 235. Rozporządzenie, tyczące się przeniesienia na Sąd powiatowy w Fünfhaus w Wiedniu sądownictwa w sprawach karnych dla dzielnicy Rudolfshoim w Wiedniu. — 236. Obwieszczenie o przedłużeniu terminu otwarcia szlaku częściowego Jilowe—Skochowice kolei lokalnej Czereczany—Modrzany z odnogą od Mechenic do Dobrzysza. — 237. Dokument koncesyjny na kolej lokalną wązko-torową od Jenbachu do Mairhofen (kolej nadzillerska).

233.

Obwieszczenie Ministerstwa kolei żelaznych z dnia 23. listopada 1899,

o nadaniu koncesyi na linię kolei małej wązko-torowej od Liberca (Plac Sukienny) do Rochlic, która ma być utrzymywana w ruchu zapomocą elektryczności.

Na zasadzie i w myśl postanowień ustawy z dnia 31. grudnia 1894, Dz. u. p. Nr. 2 z r. 1895, o kolejach niższego rzędu, c. k. Ministerstwo kolei żelaznych w porozumieniu z interesowanymi c. k. Ministerstwami, tudzież z c. i k. wspólnem Ministerstwem wojny nadało pod zamieszczonymi poniżej warunkami i zastrzeżeniami Spółce liberneckiej kolei drogowych w Liberca, o to proszącej, koncesyę do wybudowania i utrzymywania w ruchu linii kolei małej wązko-torowej od Placu Sukiennego w Liberca do Rochlic, łączącej się z małą koleją tegoż przedsiębiorstwa, będącą przedmiotem obwieszczenia c. k. Ministerstwa kolei żelaznych z dnia 5. października 1896, Dz. u. p. Nr. 206, a która ma być utrzymywana w ruchu zapomocą elektryczności.

§. 1.

Koncesjonariuszce zapewniają się co do koncesyonowanej linii kolei małej dobrodziejstwa finansowe wyszczególnione w artykule V ustawy na wstępie wzmiankowanej.

Okres przewidzianych w artykule V, lit. d) ustawy powyższej uwolnień od podatków, ustanawia się na lat 15, licząc od dnia dzisiejszego.

Co do stępla od biletów osobowych stosowane być mają postanowienia artykułu XX, ustęp drugi ustawy powyższej.

§. 2.

Spółka obowiązana jest budowę linii kolei małej oznaczonej na wstępie skończyć najpóźniej w przeciągu pół roku, licząc od dnia dzisiejszego, linię gotową oddać na użytek publiczny i utrzymywać w ruchu bez przerwy przez cały okres koncesyjny mający trwać aż do 5. października 1956.

Jako rękojmię dotrzymania powyższego terminu budowy, dać ma Spółka na żądanie c. k. Rządu stosowną kaucyę a to w papierach wartościowych, w których wolno lokować pieniądze sieroco.

W razie niedotrzymania powyższego zobowiązania, kaucya ta uznana być może za przepadłą.

§. 3.

Do wybudowania linii koncesyonowanej nadaje się Spółce prawo wywłaszczenia podług przepisów ustawowych w tej mierze obowiązujących.

Takież samo prawo nadane będzie Spółce do wybudowania wszelkich kolei podjazdowych, których budowę Rząd ze względu na dobro publiczne uznałby za potrzebne.

§. 4.

O ileby do wybudowania kolei koncesyonowanej użyte być miały drogi publiczne, Spółka winna postarać się o zezwolenie tych, którzy do utrzymania owych dróg są obowiązani a względnie Władz lub urzędów, którym według istniejących ustaw służy prawo udzielania pozwolenia do używania dróg.

Spółka jest obowiązana ponieść koszta urządzeń potrzebnych z powodu wybudowania i ruchu linii na wstępie oznaczonej do zabezpieczenia swobodnego funkcjonowania przewodów telegraficznych i telefonicznych państwa istniejących już w chwili nadania koncesyi na tę linię, mianowicie zaś koszta przełożenia owych przewodów, gdyby było potrzebne.

§. 5.

Zresztą kolej mała, na wstępie oznaczona, ma być uważana za istotną część składową przedsiębiorstwa kolei małej będącego przedmiotem obwieszczenia c. k. Ministerstwa kolei żelaznych z dnia 5. października 1896, Dz. u. p. Nr. 206, a przeto postanowienia §§. 5 aż do 15 rzeczonoego obwieszczenia mają być do niej odpowiednio stosowane.

Nadto Spółka obowiązana jest co do wszystkich swoich linii będących przedmiotem powyższego jakoteż niniejszego obwieszczenia:

- a) mieć pieczę o urządzenie na rzecz swoich funkcjonaryuszów i ich rodzin zaopatrzenia dla inwalidów i starców i w tym celu przystąpić do kasy emerytalnej związku austriackich kolei lokalnych, jeśliby dla koncesyonowanego przedsiębiorstwa kolejowego nie była utworzona własna kasa emerytalna, przynajmniej takie same korzyści członkom następcząca a względnie przynajmniej takie same zobowiązania na Spółkę wkładająca jak kasa rzeczonoego związku;
- b) dostarczać wcześniej Ministerstwu kolei żelaznych na jego żądanie wykazów statystycznych potrzebnych do zestawienia statystyki rocznej kolei żelaznych.

Wittek r. w.

234.

Dokument koncesyjny z dnia 23. listopada 1899,

na kolej lokalną od Swojsina do Boru.

Na zasadzie Najwyższego upoważnienia nadaję w porozumieniu z interesowanemi Ministerstwami gminie miasta Boru o to proszącej, koncesyę do wybudowania i utrzymywania w ruchu kolei żelaznej ruchozmiennnej, która wybudowana być ma jako lokalna o szlaku normalnym od stacji Swojsin-Czernoszyn linii kolei państwa wiedeńsko-chebskiej do Boru a to w myśl ustawy o koncesyach na koleje żelazne z dnia 14. września 1854, Dz. u. p. Nr. 238, jakoteż ustawy z dnia 31. grudnia 1894, Dz. u. p. Nr. 2 z r. 1895, pod następującymi warunkami i zastrzeżeniami:

§. 1.

Co do kolei, na którą wydaje się niniejszy dokument koncesyjny, zapewniają się koncesyonaryuszce dobrodziejstwa w artykule V ustawy z dnia 31. grudnia 1894 (Dz. u. p. Nr. 2 z r. 1895) przewidziane.

§. 2.

Koncesyonaryuszka obowiązana jest rozpocząć budowę kolei koncesyonowanej niezwłocznie po otrzymaniu pozwolenia do budowania, skończyć najpóźniej w przeciągu dwóch lat, licząc od dnia dzisiejszego, gotową kolej oddać na użytek publiczny i utrzymywać w ruchu bez przerwy przez cały okres koncesyjny.

Jako rękojmię dotrzymania powyższego terminu budowy, jakoteż wykonania i urzędzenia kolei zgodnie z koncesyą, dać ma koncesyonaryuszka na żądanie Rządu stosowną kaucyę w papierach wartościowych, w których wolno lokować pieniądze sieroce.

W razie niedotrzymania powyższego zobowiązania, kaucya ta uznana być może za przepadłą.

§. 3.

Do wybudowania kolei koncesyonowanej nadaje się koncesyonaryuszce prawo wywłaszczenia podług przepisów ustawowych w tej mierze obowiązujących.

Takież samo prawo nadane będzie koncesyonaryuszce do wybudowania kolei podjazdowych, gdyby Rząd ze względu na dobro publiczne uznał potrzebę wybudowania takich kolei.

§. 4.

We względzie budowy kolei koncesyonowanej i ruchu na niej zastosować się powinna koncesyonaryuszka do osnowy niniejszego dokumentu koncesyjnego i do warunków koncesyjnych, które Ministerstwo kolei żelaznych ustanowi, jakoteż do istniejących w tej mierze ustaw i rozporządzeń, mianowicie do ustawy o koncesyach na koleje żelazne z dnia 14. września 1854, Dz. u. p. Nr. 238, i Porządku ruchu kolei z dnia 16. listopada 1851, Dz. u. p. Nr. 1 z r. 1852, tudzież do ustaw i rozporządzeń, któreby w przyszłości zostały wydane. Pod względem ruchu będzie można odstąpić od środków bezpieczeństwa i przepisów ruchu ustanowionych w Porządku ruchu kolei żelaznych i w odnośnych postanowieniach dodatkowych o tyle, o ile ze względu na szczególne stosunki obrotu i ruchu a w szczególności ze względu na zmniejszenie chyżości, Ministerstwo kolei żelaznych uzna to za dopuszczalne, a trzymać się należy osobnych przepisów ruchu, które w tej mierze wyda Ministerstwo kolei żelaznych.

§. 5.

Nadaje się koncesyonaryuszce prawo utworzenia za osobnem zezwoleniem Rządu i pod warunkami, które on ustanowi, Spółki akcyjnej, która wnijść ma we wszystkie prawa i obowiązki koncesyonaryuszki.

Emisya obligacji pierwszeństwa jest wzbroniona.

Cyfra kapitału zakładowego rzeczywistego jakoteż imiennego podlega zatwierdzeniu Rządu.

W tym względzie przyjmuje się za zasadę, że oprócz kosztów na sporządzenie projektu, budowę i urządzenie kolei, łącznie z kosztami nabycia parku kolejowego i uposażenia funduszu zasobnego, który Rząd ma oznaczyć, rzeczywiście wyłożonych i należyte udowodnionych, z doliczeniem odsetek interkalarnych rzeczywiście zapłaconych w okresie budowy i straty na kursie, gdyby ją rzeczywiście poniesiono przy gromadzeniu kapitału, żadne wydatki jakiegobądź rodzaju nie mogą być liczone.

Gdyby po wybudowaniu kolei jeszcze jakie nowe budowle wystawione lub urządzenia ruchu pomnożone być miały, koszta przez to poniesione mogą być doliczone do kapitału zakładowego, jeżeli Rząd pozwolił na wzniesienie projektowanych nowych budowli lub pomnożenie urządzeń ruchu i jeżeli koszta będą należycie wykazane.

Cały kapitał zakładowy umorzony być ma w obrębie okresu koncesyjnego według planu amortyzacyjnego podlegającego zatwierdzeniu Rządu.

Statut spółki, jakoteż formularze akcyi wydać się mających, podlegają zatwierdzeniu Rządu.

§. 6.

Transporty wojskowe przewożone być muszą po cenach taryfowych znizonych. Taryfę wojskową stosuje się do przewozu osób i rzeczy według postanowień, które tak w tej mierze jak i względem ulg dla podróżujących wojskowychi kiedykolwiek na austriackich kolejach państwa obowiązywać będą.

Postanowienia te stosowane będą także do Obrony krajowej i Pospolitego ruszenia obu połów monarchii, do strzelców krajowych tyrolskich i do żandarmeryi a to nietylko gdy podróżują kosztem skarbu, lecz także gdy jadą po służbie o własnym koszcie na ćwiczenia wojskowe i zgromadzenia kontrolne.

Koncesyonaryuszka zobowiązuje się przystąpić także do zawartej przez spółki kolei austriackich umowy względem zakupienia i utrzymywania w pogotowiu środków do transportów wojskowych, pomagania sobie nawzajem służbą i swojemi taborami w razie przewożenia większych transportów wojskowych, do przepisów dla kolei żelaznych na wypadek wojny, jakie będą kiedykolwiek obowiązywały, jakoteż do umowy dodatkowej o przewożeniu na rachunek skarbu wojskowego obłożnie chorych i rannych, która weszła w wykonanie od dnia 1. czerwca 1871.

Przepis tyczący się przewożenia transportów wojskowych kolejami żelaznemi, który kiedykolwiek będzie obowiązywał, tudzież przepisy dla kolei żelaznych na wypadek wojny, jakie będą kiedykolwiek obowiązywały, nabywają dla koncesyonaryuszki mocy obowiązującej od dnia otwarcia ruchu na kolei koncesyonowanej. Przepisy rzeczonoego rodzaju, które dopiero po tym terminie zostaną wydane i nie będą ogłoszone w Dzienniku ustaw państwa, staną się dla koncesyonaryuszki obowiązującemi wtedy, skoro tylko zostaną jej urzędownie podane do wiadomości.

Zobowiązania te ciążą na koncesyonaryuszce tylko o tyle, o ile będzie możliwem dopełnienie ich jako na kolei drugorzędnej a w skutek tego zbudowanej, urządzonej i eksploatowanej z dozwoleńmi ułatwieniami.

Koncesyonaryuszka zobowiązuje się przy obsadzaniu posad mieć wzgląd na wysłużonych podoficerów armii, marynarki wojennej i obrony krajowej w myśl ustawy z dnia 19. kwietnia 1872, Dz. u. p. Nr. 60.

§. 7.

Do przewozu korpusów straży cywilnej (Straży bezpieczeństwa, Straży skarbowej itp.) stosowane być mają podobnie niżone pozycje taryfowe przepisane dla transportów wojskowych.

§. 8.

Koncesyę nadaje się z ochroną przeciw zakładaniu nowych kolei w myśl §u 9go, lit. b) ustawy o koncesyach na koleje żelazne na lat (90) dziesięćdziesiąt, licząc od dnia dzisiejszego a po upływie tego czasu utraci ona moc swoją.

Rząd może także przed upływem przerweczonego czasu uznać koncesyę za nieistniejącą nadal, gdyby określone w §. 2im zobowiązania pod względem rozpoczęcia i skończenia budowy, tudzież otwarcia ruchu nie były dopełnione, o ile przekroczenie terminu nie dałoby się usprawiedliwić w myśl §u 11go, lit. b) ustawy o koncesyach na koleje żelazne.

§. 9.

Ruch na kolei koncesyonowanej utrzymywać będzie Rząd na rachunek koncesyonaryuszki i koncesyonaryuszka zwracać ma Rządowi koszt z powodu utrzymywania ruchu rzeczywiście ponoszone. Warunki tego utrzymywania ruchu przepisane będą w kontrakcie, który zawarty będzie z koncesyonaryuszką.

§. 10.

Koncesyonaryuszka obowiązana jest pod warunkami i zastrzeżeniami w artykule XII ustawy z dnia 31. grudnia 1894 (Dz. u. p. Nr. 2 z r. 1895) podanemi, pozwolić Rządowi na jego żądanie każdego czasu współużywania kolei do obrotu między kolejami już istniejącymi lub dopiero w przyszłości powstać mającymi, na których Rząd ruch utrzymuje, w taki sposób, że Rząd będzie mógł z prawem ustanawiania taryf przesyłać lub pozwolić przesyłać tak całe pociągi jak i pojedyncze wozy koleją współużywaną lub niektórymi jej częściami, za opłatą stosownego wynagrodzenia.

§. 11.

Rząd zastrzega sobie prawo odkupienia kolei koncesyonowanej po jej wybudowaniu i otwarciu na niej ruchu kiedykolwiek, pod następującymi warunkami:

1. Dla oznaczenia ceny odkupu policzone będą czyste dochody roczne przedsiębiorstwa w ciągu ostatnich zamkniętych lat siedmiu przed chwilą odkupu, z nich strącone będą czyste dochody najniepomyślniejszych dwóch lat, poczem obliczony będzie średni dochód czysty pozostałych lat pięciu.

Gdyby kolej miała być odkupiona po upływie czasowego w §. 1 ustanowionego uwolnienia od podatków, podatki i dodatki do podatków ciężące na odkupionem przedsiębiorstwie kolejowem i wszelkie inne pobory publiczne uważać się będą przy obliczaniu czystych dochodów rocznych za wydatki ruchu.

Jeżeli obowiązek płacenia podatku istniał nie przez wszystkie lata, podług których oblicza się sumę średnią, w takim razie także co do lat wolnych od podatku obliczyć należy podatek razem z dodatkami według stopy procentowej pierwszego roku podlegającego podatkowi i potrącić z przychodów.

Ze względu jednak, że stosownie do §. 131, lit. a) ustawy z dnia 25. października 1896, Dz. u. p. Nr. 220, opłacać się ma od renty odkupu podatek dziesięcioprocentowy, doliczyć należy do czystych dochodów w taki sposób obliczonych dodatek wynoszący jedną dziesiątą tych czystych dochodów.

Czysty dochód roczny w myśl powyższego postanowienia obliczony, płacić się będzie koncesyonaryuszce jako wynagrodzenie za kolej odkupioną aż do upływu okresu koncesyjnego w ratach półrocznych płatnych z dołu dnia 30. czerwca i dnia 31. grudnia każdego roku.

2. Gdyby jednak kolej miała być odkupiona przed upływem siódmego roku ruchu lub gdyby średni dochód czysty w myśl postanowień ustępu 1 obliczony, bez uwzględnienia dodatku tamże przewidzianego, nie wynosił przynajmniej takiej sumy rocznej, któraby wyrównała racie ryczałtowej potrzebnej na programowe oprocentowanie i umorzenie pożyczki za zezwoleniem Rządu zaciągniętej z doliczeniem raty ryczałtowej potrzebnej na oprocentowanie po cztery od sta kapitału akcyjnego przez Rząd zatwierdzonego i na umorzenie go w ciągu całego okresu koncesyjnego, w takim razie wynagrodzenie, które państwo ma zapłacić za kolej odkupioną, będzie polegało na tem, że państwo płacić będzie koncesyonaryuszce wzmiankowaną powyżej ratę ryczałtową w ratach półrocznych z dołu dnia 30. czerwca i dnia 31. grudnia każdego roku i zwracać będzie koncesyonaryuszce podatek rentowy, który od tej renty odkupu ma być opłacany.

3. Państwo zastrzega sobie, że wolno mu będzie w każdym czasie objąć w miejsce koncesyonaryuszki pożyczki w celu zgromadzenia kapitału na kolej koncesyonowaną zaciągnięte, w sumie, która w chwili odkupienia według zatwierdzonego

planu umorzenia będzie jeszcze zalegała jako nieumorzona, do spłacenia z własnych funduszków, w którym to razie renta odkudu płacić się mająca, zmniejszy się o sumę potrzebną na oprocentowanie i umorzenie wzmiankowanego kapitału pożyczkowego, jakoteż według okoliczności, o odpowiednią tej sumie kwotę dodatku, który w myśl postanowień ustępu 1 ma być do dochodu średniego doliczany.

4. Państwo zastrzega sobie nadto, że wolno mu będzie w każdym czasie zamiast niepłatnych jeszcze rent w myśl postanowień punktów powyższych koncesjonariuszce płacić się mających, zapłacić kapitał wyrównujący zdyskontowanej przez potrącenie odsetek od odsetek po cztery od sta na rok wartości kapitałowej tych rent, po strąceniu jak się samo przez się rozumie dodatku, gdyby w myśl postanowień ustępu 1go zawierał się w tych rentach.

Gdyby państwo zamierzało w taki sposób spłacić kapitał, wolno mu będzie użyć do tego podług własnego wyboru gotówki lub obligacji długu państwa jakiegokolwiek rodzaju. Obligacje długu państwa liczone będą w takim razie po kursie pieniężnym średnim, jaki obligacje długu państwa tego samego rodzaju, notowane urzędownie na giełdzie wiedeńskiej, będą miały w ciągu półroczna bezpośrednio poprzedzającego.

5. Przez odkupienie kolei i od dnia tego odkupienia przechodzi na państwo za wypłatą wynagrodzenia pod ll. 1 aż do 4 przepisanego bez dalszej zapłaty własność wolna od ciężarów a wedłu okoliczności obciążona tylko zalegającymi jeszcze resztami pożyczek za zezwoleniem Rządu zaciągniętych i używanie kolei niniejszem koncesjonowanej ze wszystkimi do niej należącymi ruchomościami i nieruchomościami, licząc tu także tabor wozowy, zapasy materiałów i kasowe, a według okoliczności koleje podjazdowe własnością koncesjonariuszki będące i przedsiębiorstwa poboczne, jakoteż fundusze obrotowe i zasobne z kapitału zakładowego utworzone, o ileby te ostatnie za zezwoleniem Rządu nie były już użyte stosownie do swego przeznaczenia.

6. Odkupienie na rzecz państwa nastąpić ma w każdym przypadku z rozpoczęciem się roku kalendarzowego, uchwała zaś Rządu, tycząca się odkupienia, oznajmiona będzie przedsiębiorstwu kolejowemu najpóźniej aż do 31. października roku bezpośrednio poprzedniego w formie deklaracji.

W deklaracji tej oznaczone będą następujące szczegóły:

- a) termin, od którego nastąpi odkupienie;
- b) przedsiębiorstwo kolejowe, będące przedmiotem odkupienia i inne przedmioty majątku,

które, jako przynależność przedsiębiorstwa kolejowego, lub z jakichkolwiek tytułów prawnych przejść mają na państwo;

- c) kwota ceny odkupu (l. 1 aż do 4), którą państwo zapłacić ma przedsiębiorstwu kolejowemu, według okoliczności obliczona tymczasowo z zastrzeżeniem późniejszego sprostowania, z oznaczeniem terminu i miejsca płatności.

7. Rząd zastrzega sobie prawo ustanowienia jednocześnie z doręczeniem deklaracji co do odkupienia, osobnego komisarza do czuwania nad tem, żeby stan majątku, poczynszy od tej chwili, nie został zmieniony na szkodę państwa.

Poczynszy od chwili oznajmienia o odkupieniu, wszelka sprzedaż lub obciążenie nieruchomości majątkowych, w deklaracji o odkupieniu wymienionych, podlega przyzwoleniu osobnego komisarza.

Toż samo rozumie się o wszelkiem przyjęciu nowych zobowiązań, przekraczających granicę regularnego sprawowania interesów lub uzasadniających trwałe obciążenie.

8. Koncesjonariuszka obowiązana jest mieć o to staranie, żeby Rząd mógł w dniu na odkupienie wyznaczonym, objąć w fizyczne posiadanie wszystkie przedmioty majątku w deklaracji o odkupieniu wymienione.

Gdyby koncesjonariuszka nie uczyniła zadość temu zobowiązaniu, Rząd będzie miał prawo nawet bez jej zezwolenia i bez wdania się sądu, objąć w fizyczne posiadanie przedmioty majątku powyżej oznaczone.

Poczynszy od chwili odkupienia, ruch na kolejach odkupionych odbywać się będzie na rachunek państwa a przeto od tej chwili wszelkie dochody ruchu przechodzić będą na rzecz państwa, wszelkie zaś wydatki ruchu na karb państwa.

Czyste dochody, jakie okażą się z obrachunku aż do chwili odkupienia, pozostaną własnością przedsiębiorstwa kolejowego, które natomiast odpowiadać ma samo za wszelkie należności obrachunkowe i za wszelkie inne długi pochodzące z budowy i ruchu kolei aż do chwili powyższej.

9. Rząd zastrzega sobie prawo zahipotekowania na podstawie deklaracji o odkupieniu (l. 6), prawa własności państwa na wszystkich nieruchomościach majątkowych w skutek odkupienia na państwo przechodzących.

Koncesjonariuszka obowiązana jest oddać Rządowi na jego żądanie do rozporządzenia wszelkie dokumenty prawne, jakichby od niej jeszcze do tego celu potrzebował.

§. 12.

Gdy koncesya uplynie i od dnia jej uplynięcia przechodzi na państwo bez wynagrodzenia wolna od ciężarów własność i używanie kolei koncesyjonowanej i wszystkich ruchomych i nieruchomych przynależności, licząc tu także tabor wozowy, zapasy materyałów i kasowe, według okoliczności koleje podjazdowe i przedsiębiorstwa poboczne własnością Spółki będące, jakoteż fundusze obrotowe i zasobne z kapitału zakładowego utworzone, w rozmiarze wzmiankowanym w §. 11, ustępie 5.

Tak wtedy gdy koncesya uplynie, jak i w razie odkupienia kolei (§. 11), zatrzyma koncesjonaryuszka na własność fundusz zasobny, utworzony z własnych dochodów przedsiębiorstwa i aktywa obrachunkowe, gdyby istniały, tudzież te osobne zakłady i budynki z własnego majątku wzniesione lub nabyte, do których zbudowania lub nabycia Rząd upoważnił koncesjonaryuszkę z tym wyraźnym dodatkiem, że nie mają stanowić przynależności kolejowej.

§. 13.

Rząd ma prawo przekonywać się, czy budowa kolei i jej urządzenia ruchu są we wszystkich częściach wykonane trwale i utrzymywane w dobrym stanie, tudzież zarządzić, żeby wadom w tym względzie zapobieżono lub takowe usunięto.

Rząd ma także prawo wglądania w zarząd przez wydelegowanego funkcjonaryusza a w szczególności nadzorowania w wszelki sposób, jaki uzna za stosowny, aby budowę wykonano zgodnie z projektem i kontraktami, i wydelegowania do nadzoru nad tem funkcjonaryuszów na koszt koncesjonaryuszki.

W razie utworzenia się Spółki akcyjnej, komisarz przez Rząd ustanowiony będzie miał także prawo bywania na posiedzeniach Rady zawiadowczej lub innej reprezentacji, przedstawiającej grono kierujące Spółki, jakoteż na walnych zgromadzeniach, ile razy uzna to za potrzebne i zawieszania wszelkich takich uchwał lub zarządzeń, któreby się ustawom, koncesyi lub statutowi Spółki sprzeciwiały albo były szkodliwe publicznemu dobru; w przypadku jednak takim komisarz winien rzecz przedstawić natychmiast Ministerstwu kolei żelaznych do decyzji, która wydana być ma niezwłocznie i będzie dla Spółki obowiązująca.

§. 14.

Nadto zastrzega sobie Rząd prawo, że gdyby pomimo poprzedniego ostrzeżenia dopuszczono się

ponownie naruszenia lub zaniedbania jednego z obowiązków, w dokumencie koncesyjnym, warunkach koncesyjnych lub ustawami przepisanych, będzie temu zapobiegał środkami odpowiadającymi ustawom, a według okoliczności uzna koncesyję jeszcze przed upływem okresu koncesyjnego, na który została nadana, za nieistniejącą nadal.

Wittek r. w.

235.

Rozporządzenie Ministerstwa sprawiedliwości z dnia 28. listopada 1899,

tyczące się przeniesienia na Sąd powiatowy w Fünfhaus w Wiedniu sądownictwa w sprawach karnych dla dzielnicy Rudolfsheim w Wiedniu.

Na zasadzie §. 9 u. o p. k. zmieniają się rozporządzenia Ministerstwa sprawiedliwości z dnia 20. grudnia 1882, Dz. u. p. Nr. 176 i z dnia 3. lutego 1892, Dz. u. p. Nr. 36 o tyle, że sądownictwo w sprawach karnych dla dzielnicy Rudolfsheim w Wiedniu przekazuje się Sądowi powiatowemu w Fünfhaus w Wiedniu.

Rozporządzenie niniejsze wchodzi w wykonanie od dnia 1. stycznia 1900.

Kindinger r. w.

236.

Obwieszczenie Ministerstwa kolei żelaznych z dnia 29. listopada 1899,

o przedłużeniu terminu otwarcia szlaku częściowego Jilowe—Skochwice kolei lokalnej Czerczany—Modrzany z odnogą od Mechenic do Dobrzysza.

Na zasadzie Najwyższego upoważnienia termin skończenia i otwarcia kolei lokalnej Czerczany—Modrzany z odnogą od Mechenic do Dobrzysza, w §. 3 Najwyższego dokumentu koncesyjnego z dnia 4. marca 1895, Dz. u. p. Nr. 54 ustanowiony a stosownie do obwieszczenia c. k. Ministerstwa kolei żelaznych z dnia 22. września 1897, Dz. u. p. Nr. 228 aż do dnia 31. grudnia 1899 przedłużony, został co do szlaku częściowego Jilowe—Skochwice, którego budowa jeszcze trwa, przedłużony aż do 30. czerwca 1900.

Wittek r. w.

237.

Dokument koncesyjny z dnia 2. grudnia 1899,

na kolej lokalną wązko-torową od Jenbachu do
Mairhofen (kolej nadzillerska).

Na zasadzie Najwyższego upoważnienia nadaje w porozumieniu z interesowanymi Ministerstwami Kasprowi Schneiderowi w Zell n. Zillerem, postowi na sejm krajowy w związku z Drem Raimundem Rainerem w Fügen, lekarzem i Franciszkienm Prantlem w Jenbachu, właścicielem hotelu, o to proszącym, koncesyę do wybudowania i utrzymywania w ruchu kolei żelaznej ruchozmiennej, która wybudowana być ma jako lokalna wązko-torowa od stacyi w Jenbachu linii Kufstein—Innsbruck c. k. uprzyw. Spółki kolei południowej na Strass, Fügen i Zell n. Zillerem do Mairhofen, a to w myśl postanowień ustawy o koncesyach na koleje żelazne z dnia 14. września 1854, Dz. u. p. Nr. 238, jakoteż ustawy z dnia 31. grudnia 1894, Dz. u. p. Nr. 2 z r. 1895, pod następującymi warunkami i zastrzeżeniami:

§. 1.

Co do kolei będącej przedmiotem niniejszego dokumentu koncesyjnego, używają koncesyonaryusze dobrodziejstw w artykule V ustawy z dnia 31. grudnia 1894, Dz. u. p. Nr. 2 z r. 1895 przewidzianych.

§. 2.

Koncesyonaryusze obowiązani są rozpocząć budowę kolei koncesyonowanej niezwłocznie po otrzymaniu pozwolenia do budowania, skończyć najpóźniej w przeciągu dwóch lat, licząc od dnia dzisiejszego, gotową kolej oddać na użytek publiczny i utrzymywać w ruchu bez przerwy przez cały okres koncesyjny.

Jako rękojmię dotrzymania powyższego terminu budowy jakoteż wybudowania i urządzenia kolei zgodnie z koncesyą, dać mają koncesyonaryusze kaucyę w sumie 20.000 zł. w papierach wartościowych, w których wolno lokować pieniądze sieroce.

W razie niedotrzymania powyższego zobowiązania kaucya ta uznana być może za przepadłą.

§. 3.

Do wybudowania kolei koncesyonowanej nadaje się koncesyonaryuszom prawo wywłaszczenia podług przepisów ustawowych w tej mierze obowiązujących.

Takież samo prawo nadane będzie koncesyonaryuszom do wybudowania tych kolei podjazdowych, których budowę Rząd ze względu na dobro publiczne uznałby za potrzebną.

§. 4.

We względzie budowy kolei koncesyonowanej i ruchu na niej zastosować się powinni koncesyonaryusze do osnowy niniejszego dokumentu koncesyjnego, do warunków koncesyjnych, które Ministerstwo kolei żelaznych ustanowi, jakoteż do istniejących w tej mierze ustaw i rozporządzeń, mianowicie do ustawy o koncesyach na koleje żelazne z dnia 14. września 1854 (Dz. u. p. Nr. 238) i Porządku ruchu kolei z dnia 16. listopada 1851 (Dz. u. p. Nr. 1 z r. 1852), tudzież do ustaw i rozporządzeń, któreby w przyszłości zostały wydane. Pod względem ruchu pozwala się odstąpić od środków bezpieczeństwa i przepisów ruchu, ustanowionych w Porządku ruchu kolei żelaznych i w odnośnych postanowieniach dodatkowych, o ile ze względu na szczególne stosunki obrotu i ruchu koncesyonowanej kolei lokalnej a w szczególności ze względu na zmniejszenie chyżości, Ministerstwo kolei żelaznych uzna to za możebne, a natomiast trzymać się należy osobnych przepisów ruchu, które w tej mierze wyda Ministerstwo kolei żelaznych.

§. 5.

Nadaje się koncesyonaryuszom prawo utworzenia za osobnem zezwoleniem Rządu i pod warunkami, które on ustanowi, Spółki akcyjnej, która wniść ma we wszystkie prawa i obowiązki koncesyonaryuszów.

Nadaje się nadto koncesyonaryuszom prawo wypuszczenia w obieg akcji pierwszeństwa, które pod względem oprocentowania i umorzenia będą miały pierwszeństwo przed akcyami zakładowemi, jakoteż w razie potrzeby także obligacyi pierwszeństwa, a to w sumie, którą Rząd ustanowi.

Dywidenda należąca się od akcji pierwszeństwa, zanim akcye zakładowe nabędą prawa do pobierania dywidendy, nie może być wymierzana w większej kwocie jak po cztery od sta i dopłaty z dochodów późniejszych lat są wzbronione.

Cyfra kapitału zakładowego rzeczywistego jakoteż imiennego podlega zatwierdzeniu Rządu.

W tym względzie przyjmuje się za zasadę, że oprócz kosztów na sporządzenie projektu, budowę i urządzenie kolei łącznie z kosztami nabycia parku kolejowego i uposażenia funduszu zasobnego, który Rząd ma oznaczyć, rzeczywiście wyłożonych i nale-

życie udowodnionych, z doliczeniem odsetek interkalarnych rzeczywiście zapłaconych w okresie budowy, żadne wydatki jakiegobądź rodzaju nie mogą być liczone.

Gdyby po wybudowaniu kolei jeszcze jakie nowe budowle wystawione lub urządzenia ruchu pomnożone być miały, koszta przez to poniesione mogą być doliczone do kapitału zakładowego, jeżeli Rząd pozwolił na wzniesienie projektowanych nowych budowli lub pomnożenie urządzeń ruchu i jeżeli koszta będą należycie wykazane.

Cały kapitał zakładowy umorzony być ma w okresie okresu koncesyjnego według planu amortyzacyjnego podlegającego zatwierdzeniu Rządu.

Statut Spółki, jakoteż formularze akcji zakładowych i akcji pierwszeństwa tudzież wydać się mających obligacyi pierwszeństwa podlegają zatwierdzeniu Rządu.

§. 6.

Transporty wojskowe przewożone być muszą po cenach taryfowych znizonych. Taryfę wojskową stosuje się do przewozu osób i rzeczy według postanowień, które tak w tej mierze jak i względem ulg dla podróżujących wojskowych kiedykolwiek na austriackich kolejach państwa obowiązywać będą.

Postanowienia te stosowane będą także do Obrony krajowej i Pospolitego ruszenia obu połów monarchii, do strzelców krajowych tyrolskich i do żandarmeryi a to nietylko gdy podróżują kosztem skarbu, lecz także gdy jadą po służbie o własnym koszcie na ćwiczenia wojskowe i zgromadzenia kontrolne.

Koncesjonariusze zobowiązują się przystąpić do zawartej przez austriackie spółki kolejowe umowy względem zakupienia i utrzymywania w pogotowiu środków do transportów wojskowych, pomagania sobie nawzajem swoją służbą i swoimi taborami w razie przewożenia większych transportów wojskowych, do przepisów dla kolei żelaznych na wypadek wojny, jakie będą kiedykolwiek obowiązywały, jakoteż do umowy dodatkowej o przewożeniu na rachunek skarbu wojskowego obłożnie chorych i rannych, która weszła w wykonanie od dnia 1. czerwca 1871.

Przepis dotyczący się przewożenia transportów wojskowych kolejami żelaznymi, który kiedykolwiek będzie obowiązywał, tudzież przepisy dla kolei żelaznych na wypadek wojny, jakie będą kiedykolwiek obowiązywały, nabywają dla koncesjonariuszów mocy obowiązującej od dnia otwarcia ruchu na kolei koncesjonowanej. Przepisy rzeczono rodzaju, które dopiero po tym terminie zostaną wydane i w Dzienniku ustaw państwa nie będą ogłoszone, staną się

dla koncesjonariuszów obowiązującymi wtedy, gdy zostaną im urzędownie podane do wiadomości.

Zobowiązania te ciężą na koncesjonariuszach tylko o tyle, o ile będzie możliwym dopełnienie ich na kolei jako drugorzędnej a w skutek tego zbudowanej, urządzonej i eksploatowanej z dozwoleńmi ułatwieniami.

Koncesjonariusze zobowiązują się przy obsadzeniu posad mieć wzgląd na wysłużonych podoficerów armii, marynarki wojennej i obrony krajowej w myśl ustawy z dnia 19. kwietnia 1872, Dz. u. p. Nr. 60.

§. 7.

Do przewozu korpusów straży cywilnej (Straży bezpieczeństwa, Straży skarbowej itp.) mają być podobnie stosowane zniżenia taryfowe, służące dla transportów wojskowych.

§. 8.

Trwanie koncesyi z obroną przeciw zakładaniu nowych kolei w myśl §fu 9go, lit. b) ustawy o koncesjach na koleje żelazne oznacza się na lat dziewięćdziesiąt (90), licząc od dnia dzisiejszego, a po upływie tego czasu utraci ona moc swoją.

Rząd może także przed upływem rzeczono czasu uznać koncesję za nieistniejącą nadal, gdyby określone w §fie 2im zobowiązania pod względem rozpoczęcia i skończenia budowy, tudzież otwarcia ruchu nie były dopełnione z winy koncesjonariuszów, o ile przekroczenie terminu nie da się usprawiedliwić w myśl §u 11go ustawy o koncesjach na koleje żelazne.

§. 9.

Wyjąwszy przypadek wyraźnego zezwolenia Rządu, koncesjonariusze nie są upoważnieni do odstąpienia trzecim osobom utrzymywania ruchu na kolei koncesjonowanej.

Rząd zastrzega sobie prawo objęcia ruchu na kolei koncesjonowanej i utrzymywania go aż do upływu okresu koncesyjnego na rachunek koncesjonariuszów mianowicie w tym przypadku, gdyby kolej ta została bezpośrednio połączona z jedną z tych kolei, na których ruch utrzymuje Rząd.

W przypadku takim koncesjonariusze zwracają Rządowi koszta z powodu utrzymywania ruchu rzeczywiście ponoszone, lub według okoliczności, ryczałtowo oznaczone.

Zresztą warunki tego utrzymywania ruchu przepisane będą w kontrakcie ruchu, który zawarty będzie z koncesjonariuszami.

§. 10.

Koncesjonariusze obowiązani są mieć pieczę o urządzenie na rzecz swoich funkcyjaryuszów zaopatrzenia dla inwalidów i starców i w tym celu przystąpić do kasy emerytalnej związku austriackich kolei lokalnych, jeśliby dla koncesjonowanego przedsiębiorstwa kolejowego nie była utworzona własna kasa emerytalna przynajmniej takie same korzyści członkom następcząca jak kasa rzeczownego związku.

§. 11.

Koncesjonariusze obowiązani są pod warunkami i zastrzeżeniami w artykule XII ustawy z dnia 31. grudnia 1894, Dz. u. p. Nr. 2 z r. 1895, podanemi, dozwolić Rządowi na jego żądanie każdego czasu współużywania kolei do obrotu między kolejami już istniejącymi lub dopiero w przyszłości powstać mającymi, na których Rząd ruch utrzymuje, w taki sposób, że Rząd będzie mógł z prawem ustanawiania taryf przysyłać lub pozwolić przysyłać tak całe pociągi jak i pojedyncze wozy koleją współużywaną lub niektórymi jej częściami, za opłatą stosownego wynagrodzenia.

§. 12.

Rząd zastrzega sobie prawo odkupienia kolei koncesjonowanej po jej wybudowaniu i otwarciu na niej ruchu kiedykolwiek, pod następującymi warunkami:

1. Dla oznaczenia ceny odkupu policzone będą czyste dochody roczne przedsiębiorstwa w ciągu ostatnich zamkniętych lat siedmiu przed chwilą odkupu a z nich stracone będą czyste dochody najniepomyślniejszych dwóch lat, poczem obliczony będzie średni dochód czysty pozostałych lat pięciu.

2. Gdyby kolej miała być odkupiona po upływie czasowego, w §. 1 ustanowionego uwolnienia od podatków, podatki i dodatki do podatków ciężące na odkupionem przedsiębiorstwie kolejowem i wszelkie inne pobory publiczne uważać się będzie przy obliczaniu czystych dochodów rocznych za wydatki ruchu.

Jeżeli obowiązek płacenia podatku istniał nie przez wszystkie lata, podług których oblicza się sumę średnią, w takim razie także co do lat wolnych od podatku obliczyć należy podatek razem z dodatkami według stopy procentowej pierwszego roku podlegającego podatkowi i potrącić z przychodów.

Ze względu jednak, że stosownie do §. 131, lit. a) ustawy z dnia 25. października 1896, Dz. u. p. Nr. 220, opłacać się ma od renty odkupu podatek

dziesięcioprocentowy, doliczyć należy do czystych dochodów w taki sposób obliczonych dodatek wynoszący jedną dziewiątą tych czystych dochodów.

3. Dochód średni czysty w myśl powyższego postanowienia obliczony, płacić się będzie koncesjonariuszom jako wynagrodzenie za kolej odkupioną aż do upływu pozostałej części okresu koncesyjnego w ratach półrocznych płatnych z dołu dnia 30. czerwca i dnia 31. grudnia każdego roku.

4. Gdyby kolej miała być odkupiona przed upływem siódmego roku ruchu lub gdyby średni dochód czysty, w myśl postanowień ustępów 1 aż do 3 obliczony, bez dodatku tamże wzmiankowanego, nie wynosił najmniej takiej sumy rocznej, jaka jest potrzebna na oprocentowanie po 4 od sta i spłacenie kapitału akeynego przez Rząd zatwierdzonego z doliczeniem raty ryczałtowej, potrzebnej na oprocentowanie i programowe umorzenie pożyczek, gdyby za zezwoleniem Rządu były zaciągnięte, w takim razie wynagrodzenie, które państwo ma zapłacić za kolej odkupioną, będzie polegało na tem, że państwo płacić będzie wzmiankowaną sumę roczną w ratach półrocznych płatnych z dołu dnia 30. czerwca i 31. grudnia każdego roku i zwracać będzie koncesjonariuszom podatek rentowy od tej renty odkupu opłacać się mający.

5. Państwo zastrzega sobie prawo objęcia kiedykolwiek do spłacenia z własnych funduszków w miejsce koncesjonariuszów pożyczek zaciągniętych w celu uzyskania kapitału dla kolei koncesjonowanej, a to w kwocie jeszcze nie umorzonej według zatwierdzonego planu amortyzacji i zalegającej w chwili odkupienia, w którym to razie renta odkupu, jaka ma być płacona, zmniejszyłaby się o sumę potrzebną na oprocentowanie i umorzenie oznaczonego kapitału pożyczkowego, jakoteż w danym razie, o odpowiednią potrzebną sumę kwotę dodatku, doliczać się mającego do dochodu średniego w myśl ustępu 1.

6. Państwo zastrzega sobie nadto, że wolno mu będzie w każdym czasie zamiast niepłatnych jeszcze rent w myśl poprzedzających ustępów płacić się mających, zapłacić kapitał wyrównywający zdyskontowanej przez potrącenie odsetek od odsetek po cztery od sta na rok wartości kapitałowej tych rent po straceniu jak się samo przez się rozumie dodatku, gdyby w myśl postanowień ustępu 2 zawierał się w tych rentach.

Gdyby państwo zamierzało w taki sposób spłacić kapitał, wolno mu będzie użyć do tego podług własnego wyboru gotówki lub obligacji długu państwa jakiegokolwiek rodzaju. Obligacje długu państwa liczone będą w takim razie po kursie pieniężnym średnim, jaki obligacje długu państwa tego samego rodzaju, notowane urzędownie na

giełdzie wiedeńskiej, będą miały w ciągu półrocza bezpośrednio poprzedzającego.

7. Przez odkupienie kolei i od dnia tego odkupienia przechodzi na państwo za wypłatą wynagrodzenia pod ll. 1 aż do 6 przepisanego bez dalszej zapłaty własność wolna od ciężarów a względnie obciążona tylko zalegającami jeszcze pozostawionymi pożyczek za zezwoleniem Rządu zaciągniętych i używanie kolei niniejszem koncesyonowanej ze wszystkimi do niej należącymi ruchomościami i nieruchomościami, licząc tu także tabor wozowy, zapasy materiałów i kasowe, a według okoliczności koleje podjazdowe własnością koncesyonaryuszów będące i przedsiębiorstwa poboczne, jakoteż fundusze obrotowe i zasobne z kapitału zakładowego utworzone, o ileby te ostatnie za zezwoleniem Rządu nie były już użyte stosownie do swego przeznaczenia.

8. Odkupienie na rzecz państwa nastąpić ma w każdym przypadku z rozpoczęciem się roku kalendarzowego, uchwała zaś Rządu, tycząca się odkupienia, oznajmiona będzie przedsiębiorstwu kolejowemu najpóźniej aż do 31. października roku bezpośrednio poprzedniego w formie deklaracji.

W deklaracji tej oznaczone będą następujące szczegóły:

- a) termin, od którego nastąpi odkupienie;
- b) przedsiębiorstwo kolejowe, będące przedmiotem odkupienia i inne przedmioty majątku, które bądź jako przynależność przedsiębiorstwa kolejowego bądź na zaspokojenie pretensji państwa lub z jakichkolwiek innych tytułów prawnych przejść mają na państwo;
- c) kwota ceny odkupu, którą państwo zapłacić ma przedsiębiorstwu kolejowemu (ll. 1 aż do 6) według okoliczności obliczona tymczasowo z zastrzeżeniem późniejszego sprostowania z oznaczeniem terminu i miejsca płatności.

9. Rząd zastrzega sobie prawo ustanowienia jednocześnie z doręczeniem deklaracji co do odkupienia, osobnego komisarza do czuwania nad tem, żeby stan majątku, poczynszy od tej chwili, nie został zmniejszony na szkodę państwa.

Poczynszy od chwili oznajmienia o odkupieniu, wszelka sprzedaż lub obciążenie nieruchomości majątkowych, w deklaracji o odkupieniu wymienionych, podlega przyzwoleniu osobnego komisarza.

Toż samo rozumie się o wszelkiem przyjęciu nowych zobowiązań, przekraczających granicę regularnego sprawowania interesów lub uzasadniających trwałe obciążenie.

10. Koncesyonaryusze obowiązani są mieć o to staranie, żeby Rząd mógł w dniu na odkupienie wyznaczonym, objąć w fizyczne posiadanie wszystkie przedmioty majątku w deklaracji o odkupieniu wymienione.

Gdyby koncesyonaryusze nie uczynili zadość temu zobowiązaniu, Rząd będzie miał prawo nawet bez ich zezwolenia i bez wdania się sądu, objąć w fizyczne posiadanie przedmioty majątku powyżej oznaczone.

Poczynszy od chwili odkupienia, ruch na kolei odkupionej odbywać się będzie na rachunek państwa a przeto od tej chwili wszelkie dochody ruchu przechodzić będą na rzecz państwa, wszelkie zaś wydatki ruchu na karb państwa.

Czyste dochody, jakie okażą się z obrachunku aż do chwili odkupienia, pozostaną własnością przedsiębiorstwa kolejowego, które natomiast odpowiadać ma samo za wszelkie należności obrachunkowe i za wszelkie inne długi pochodzące z budowy i ruchu kolei aż do chwili powyższej.

11. Rząd zastrzega sobie prawo zahipotekowania na podstawie deklaracji o odkupieniu (l. 8), prawa własności państwa na wszystkich nieruchomościach majątkowych w skutek odkupienia na państwo przechodzących.

Koncesyonaryusze obowiązani są oddać Rządowi na jego żądanie do rozporządzenia wszelkie dokumenty prawne, jakichby od niego do tego celu potrzebował.

§. 13.

Gdy koncesya upłynie i od tego dnia, w którym to nastąpi, przechodzi na państwo bez wynagrodzenia wolna od ciężarów własność i używanie kolei koncesyonowanej i wszystkich ruchomych i nieruchomych przynależności, licząc tu także tabor wozowy, zapasy materiałów i kasowe, koleje podjazdowe i przedsiębiorstwa poboczne, gdyby je koncesyonaryusze posiadali, jakoteż fundusze obrotowe i zasobne z kapitału zakładowego utworzone, w rozmiarze wzmiankowanym w §. 12, ustępie 7.

Tak wtedy gdy koncesya upłynie jak i w razie odkupienia kolei (§. 12), zatrzymają koncesyonaryusze na własność fundusz zasobny, utworzony z własnych dochodów przedsiębiorstwa i aktywa obrachunkowe, jeżeliby istniały, tudzież te osobne zakłady i budynki z własnego majątku wzniesione lub nabyte, do których zbudowania lub nabycia Rząd upoważnił koncesyonaryuszów z tym wyraźnym do-

datkiem, że nie mają stanowić przynależności kolejowej.

§. 14.

Rząd ma prawo przekonywać się, czy budowa kolei i ich urządzenia ruchu są we wszystkich częściach wykonane odpowiednio celowi i trwale, tudzież zarządzić, żeby wadom w tym względzie zapobieżono lub takowe usunięto.

Rząd ma także prawo wglądania w zarząd przez wydelegowanego do tego funkcyjnaryusza, a w szczególności nadzorowania w wszelki sposób, jaki uzna za stosowny, aby budowę wykonano zgodnie z projektem i kontraktami i wydelegowania do nadzoru nad tem funkcyjnaryuszów na koszt koncesyjnaryuszów

W razie utworzenia się Spółki akcyjnej, komisarz przez Rząd ustanowiony będzie miał także prawo bywania na posiedzeniach Rady zawiadowczej lub innej reprezentacji, przedstawiającej grono kierujące

Spółki, jakoteż na walnych zgromadzeniach ile razy uzna to za potrzebne, i zawieszania wszelkich takich uchwał lub zarządzeń, któreby się ustawom, koncesyi lub statutowi Spółki sprzeciwiały albo były szkodliwe publicznemu dobru; w przypadku jednak takim komisarz winien rzecz przedstawić natychmiast Ministerstwu kolei żelaznych do decyzji, która wydana być ma niezwłocznie i będzie dla Spółki obowiązująca.

§. 15.

Nadto zastrzega sobie Rząd prawo, że gdyby pomimo poprzedniego ostrzeżenia dopuszczono się ponownie naruszenia lub zaniedbania obowiązków, w dokumencie koncesyjnym lub ustawami przepisanych, będzie temu zapobiegał środkami odpowiadającymi ustawom, a według okoliczności uzna koncesyę za nieistniejącą nadal jeszcze przed upływem czasu, na który została nadana.

Wittek r. w.

Dziennik ustaw państwa

dla

królestw i krajów w Radzie państwa reprezentowanych

wychodzić będzie nakładem c. k. Drukarni nadwornej i rządowej w Wiedniu, w jej Składzie dzielnica I., Singerstrasse Nr. 26 także w roku 1900 w języku **niemieckim, włoskim, czeskim, polskim, ruskim, słoweńskim, kroackim i rumuńskim.**

Cena prenumeracyjna egzemplarza Dziennika ustaw państwa w każdym z tych ośmiu języków, za cały **rocznik 1900**, który można odbierać osobiście lub będzie posyłany pocztą bezpłatnie, wynosi **8 K.**

Prenumeruje się w Składzie c. k. Drukarni nadwornej i rządowej w Wiedniu, dzielnica I., Singerstrasse Nr. 26, gdzie można kupować także pojedyncze roczniki i pojedyncze części Dziennika ustaw państwa.

Zamawiając jednak Dziennik ustaw państwa, trzeba zarazem złożyć przypadającą kwotę pieniężną, gdyż wydawnictwo to posyła się tylko tym, którzy prenumeratę z góry zapłacą.

Nabywający odrazu całe **dziesięciolecie** lub **kilka dziesięcioleci** Dziennika ustaw państwa w języku **niemieckim**, płacą:

Za dziesięciolecie 1849 do 1858 włącznie . . . 50 K	Za dziesięciolecie 1879 do 1888 włącznie . . . 40 K
1859 " 1868 " . . . 24 " "	" " 1889 " 1898 " . . . 60 "
" " 1869 " 1878 " . . . 32 "	
Za pięć dziesięcioleci 1849 do 1898 włącznie . . . 180 K	
Za dziesięciolecia 1870 " 1899 " . . . 120 "	

W innych językach:

Za dziesięciolecie 1870 do 1879 włącznie . . . 32 K	Za dziesięciolecie 1890 do 1899 włącznie . . . 60 K
" " 1880 " 1889 " . . . 40 "	
Za dziesięciolecia 1870 do 1899 włącznie . . . 120 K.	

Pojedyncze roczniki wydania **niemieckiego** dostać można:

Rocznik	1849 za	1850	1851	1852	1853	1854	1855	1856	1857	1858	1859	1860	1861	1862	1863	1864	1865	Rocznik	1866 za	1867	1868	1869	1870	1871	1872	1873	1874	1875	1876	1877	1878	1879	1880	1881	1882	Rocznik	1883 za	1884	1885	1886	1887	1888	1889	1890	1891	1892	1893	1894	1895	1896	1897	1898	1899			
	4 K 20 h	10 " 50 "	2 " 60 "	5 " 20 "	6 " 30 "	8 " 40 "	4 " 70 "	4 " 90 "	5 " 70 "	4 " 80 "	4 " — "	3 " 40 "	3 " — "	2 " 80 "	2 " 80 "	2 " 80 "	4 " — "		4 K 40 h	4 " — "	4 " — "	6 " — "	2 " 80 "	4 " — "	6 " 40 "	6 " 60 "	4 " 60 "	5 " — "	5 " — "	5 " — "	2 " — "	4 " 60 "	4 " 60 "	4 " 40 "	4 " 40 "	6 " — "		5 K — h	5 " — "	3 " 60 "	4 " 60 "	5 " — "	8 " 40 "	6 " — "	6 " — "	5 " 40 "	6 " — "	10 " — "	6 " — "	6 " — "	6 " — "	7 " — "	7 " — "	15 " — "	6 " — "	10 " — "

Roczniki **wydań w innych siedmiu językach** od 1870 dostać można po tej samej cenie co wydanie niemieckie.

NB. Posyłki Dziennika ustaw państwa, które **zagięły** lub doszły **niezupełne**, reklamować należy najpóźniej w **przeciągu czterech tygodni** wprost w c. k. Drukarni nadwornej i rządowej w Wiedniu, dzielnica III, Rennweg Nr. 16.

Po upływie tego terminu pojedyncze części Dziennika ustaw państwa będzie można dostać tylko za **opłatą ceny handlowej** ($\frac{1}{4}$ arkusza = 2 strony za 2 h).

Ponieważ **wszystkie roczniki od roku 1849 wydania niemieckiego i wszystkie roczniki wydań w innych siedmiu językach od roku 1870 są całkowicie uzupełnione**, przeto można nabyć w c. k. Drukarni nadwornej i rządowej **nie tylko każdy pojedynczy rocznik po cenie wyżej podanej, lecz nawet każdą z osobna część** wszystkich tych roczników po cenie handlowej ($\frac{1}{4}$ arkusza = 2 strony za 2 h); tym sposobem utatwione zostało **uzupełnianie niekompletnych roczników** Dziennika ustaw państwa i zestawianie pojedynczych części podług materyi.

Dziennik ustaw państwa

dla

królestw i krajów w Radzie państwa reprezentowanych.

Część XCVIII. — Wydana i rozesłana dnia 6. grudnia 1899.

Treść: (№ 238—240.) 238. Rozporządzenie, którem zmieniają się pewne postanowienia co do obrotu wódki poddanej denaturacji ogólnej. — 239. Rozporządzenie, dotyczące się zaprowadzenia nowego znaczka stęplowego z oznaczeniem wartości w walucie koronowej do rachunków i listów przewozowych. — 240. Rozporządzenie, dotyczące się zaprowadzenia nowych znaczków zamknięcia i zmiany znaczka stęplowego do kart do grania.

238.

Rozporządzenie Ministerstwa skarbu z dnia 30. listopada 1899,

którem zmieniają się pewne postanowienia co do obrotu wódki poddanej denaturacji ogólnej.

W porozumieniu z królewsko węgierskiem Ministerstwem skarbu zmieniają się postanowienia oddziału I, l. 6, lit. d), ustęp 1 aż do 11 włącznie regulaminu dla wódki przeznaczonej do użycia uwolnionego od podatku (Dodatek B do §. 2, II. rozporządzenia Ministerstwa skarbu z dnia 21. lipca 1899, Dz. u. p. Nr. 130) i takowe opiewać mają jak następuje:

d) Osoby chcące nabywać wódkę denaturowaną ogólnym środkiem denaturacyjnym, w celu jej odprzedawania, potrzebują do tego pozwolenia Władzy skarbowej pierwszej instancji. Pozwolenie to może być udzielane tylko w miarę potrzeby miejscowej i z zachowaniem następujących postanowień.

Wyłączone są osoby, do których majątku ogłoszony został zbieg wierzycieli, albo które skazane zostały za zbrodnię lub za przestępstwo popełnione z chciwości, za przemytnictwo lub za ciężkie przekroczenie dochodowo-skarbowe, albo które w tym budynku lub w tej grupie budynków, gdzie odprzedaż ma się odbywać, posiadają aparat destylacyjny. Gdyby którykolwiek z powyższych powodów wyłą-

czenia zaszedł lub stał się wiadomym dopiero po udzieleniu pozwolenia, w takim razie pozwolenie należy cofnąć z wyznaczeniem odpowiedniego terminu do wyprzedania znajdującego się zapasu wódki denaturowanej.

Wódkę denaturowaną można odprzedawać albo drogą sprzedaży hurtownej albo drogą drobnej sprzedaży.

Za sprzedaż hurtową uznaje się sprzedaż wódki denaturowanej w ilościach najmniej po 25 litrów. Jeżeli w przedsiębiorstwie przemysłowym, w którym wykonywana być ma sprzedaż hurtowa wódki denaturowanej, ma także odbywać się w jakiegokolwiek formie sprzedaż napojów wysokowych pędzonych, wódkę denaturowaną wolno sprzedawać tylko w osobnym lokalu a w tych lokalach, w których odbywa się sprzedaż napojów wysokowych pędzonych nie wolno wódki denaturowanej zachowywać w naczyniach otwartych.

Za drobną sprzedaż uznaje się sprzedaż wódki denaturowanej w ilościach wynoszących mniej niż 25 litrów.

W drobnej sprzedaży wolno pozbywać wódkę denaturowaną tylko we flaszkach zamkniętych, najmniej po $\frac{1}{8}$ litra pojemności mających. Flaszki służące do drobnej sprzedaży powinny być zamknięte w taki sposób, żeby korek, jeżeli on jest do zamknięcia użyty, nie wystawał ponad brzeg otworu, w razie zaś użycia zamknięcia patentowego, żeby takowe było zabezpieczone plombą lub przyklejonym paskiem papierowym. Na każdej flasce, w której

wódkę denaturowaną pozbywa się drogą drobnej sprzedaży, powinna być w odpowiedni sposób podana wyraźnie ilość w niej zawarta, jakoteż najmniejsza zawartość alkoholu wódki denaturowanej.

Wódką nabytą w celu drobnej sprzedaży wolno napełniać flaszki do tego przeznaczone tylko w miejscu zupełnie oddzielonem od lokalu sprzedaży i które ani drzwiami ani oknami nie powinno się z nim łączyć. Gdyby w lokalu drobnej sprzedaży, w którym zarazem odbywa się wyszynk, drobna sprzedaż lub handel napojów wysokokowych pędzonych, znaleziono wódkę denaturowaną w otwartych naczyniach lub we flaszkach nie według przepisu zamkniętych, niezwłocznie odebrać należy pozwolenie.

W pozwoleniu na odprzedaż wódki denaturowanej podać należy wyraźnie, czy się pozwala na sprzedaż hurtowną czy drobną.

Kupcy hurtowni utrzymywać mają rejestr sprzedaży hurtownej urzędownie przysposobiony i urządzony podług przepisu regulaminu (wzór VI). Druki w zeszytach paginowanych i parafowanych, których nie jest urzędownie przypieczętowana, pobierać należy od urzędu lub funkcyjonyusza skarbowego przez Władzę skarbową pierwszej instancyi wyznaczonego, za zwrotem kosztów nakładu i urządeków lub funkcyjonyusz wypisuje na każdym zeszycie, przed wydaniem onegoż, nazwisko, miejsce zamieszkania i numer konskrypcyjny domu tej osoby, dla której wydaje się rejestr sprzedaży. Z tego rejestru sprzedaży winien kupiec hurtowny wydawać każdemu w szczególności odbiorcy boletę sprzedaży, w której dotyczące szczegóły zapisać ma zgodnie z jukstą (obokiem) rejestru. Rejestry sprzedaży należy zamykać dnia 1. września każdego roku i przekładać Władzy skarbowej pierwszej instancyi do zbadania.

Jeżeli kupiec hurtowny trudni się także drobną sprzedażą wódki denaturowanej, winien ilość wódki denaturowanej wziętą z zapasu celem napełnienia nią flaszek do drobnej sprzedaży przeznaczonych, zaraz po jej wyniesieniu zapisać w rejestrze sprzedaży na wydatek, jako przeznaczoną do drobnej sprzedaży i dotyczącą boletę sprzedaży dołączyć do rejestru. Flaszki wolno napełniać tylko poza obrębem lokalu sprzedaży.

Osoby, nabywające wódkę denaturowaną w ilościach 25 litrowych i większych od tych sprzedawców hurtownych, którzy nie są zarazem denaturatorami, obowiązane są pokazywać funkcyjonyuszom skarbowym na ich żądanie przepisane bolety sprzedaży.

Sprzedawcy hurtowni i drobni wódki denaturowanej powszechnym środkiem denaturacyjnym, tudzież przemysłowcy, używający takiej wódki

w swoim przemyśle, obowiązani są wywiesić odbitkę zakazu pod lit. a) wzmiankowanego w swoim lokalu sprzedaży a względnie w lokalu swego przemysłu w miejscu należycie widocznym. W tych lokalach sprzedaży, w których oprócz drobnej sprzedaży wódki denaturowanej, odbywa się także wyszynk, drobna sprzedaż lub handel napojów wysokokowych pędzonych, wywieszona odbitka powinna zawierać dodatek, że pod utratą upoważnienia do drobnej sprzedaży nie wolno wódki denaturowanej trzymać w naczyniach otwartych lub we flaszkach nie zamkniętych według przepisu.

Rozporządzenie niniejsze wchodzi w wykonanie od dnia 1. stycznia 1900.

Kniaziółucki r. w.

239.

Rozporządzenie Ministerstwa skarbu z dnia 1. grudnia 1899,

tyczące się zaprowadzenia nowego znaczka stęplowego z oznaczeniem wartości w walucie koronowej do rachunków i listów przewozowych.

Odnośnie do rozporządzeń tutejszych z dnia 9. grudnia 1886, Dz. u. p. Nr. 175 i z dnia 11. grudnia 1892, Dz. u. p. Nr. 213 a względnie z dnia 26. września 1891, Dz. u. p. Nr. 148 i z dnia 12. stycznia 1897, Dz. u. p. Nr. 25, podaje się do wiadomości

1. W ciągu miesiąca grudnia 1899 zaprowadzony będzie na miejsce opisanych w powyższych rozporządzeniach dwóch znaczków stęplowych do wyciskania na blankietach do rachunków i na listach przewozowych wyrobu drukarni prywatnych, wspólny znaczek stęplowy z oznaczeniem wartości w walucie koronowej.

Nowy znaczek stęplowy ma 30 mm wysokości, 25 mm szerokości, obwiedziony jest dwiema liniami i podzielony na dwie części. W środku części górnej trzecią linią zamkniętą umieszczony jest medalion kolisty z alegorycznym w lewo zwróconym popiersiem Austrii, które okolone jest napisem „Kais. Kön. Stempel“. Cztery rogi górnej części wypełnione są zdobinami. Część dolna przedstawia tarczę podłużną, w środku której znajduje się kwota wartości 2 h a względnie 10 h, otoczona po obu stronach dwiema czterokończystemi zdobinami z cyframi wartości drobnych rozmiarów ukośnie stojącymi. Mała tarcza poniżej wizerunku Austrii zawiera numer cechy. Medalion razem z napisem okalającym, obwódkami i małą tarczą wykonany jest barwą czerwoną i białą, reszta rysunku barwą błękitną i białą.

Do wyciskania znaczka stęplowego a to tak na blankietach do rachunków jak i na listach przewozowych dla kolei żelaznych i dla żeglugi morskiej i śródkrajowej upoważnione są: Urząd stęplowy centralny w Wiedniu, Urząd stęplowy w Pradze, Urząd dochodów skarbowych i stęplowy w Tryeście, Ekonomiały dyrekcji skarbowych krajowych w Grazu i w Bernie, Komory główne we Lwowie, Linzu, Opawie, Libercu, Budziejowicach i Bozenie, tudzież Urzędy podatkowe główne w Salzburgu, Pilzni, Kolinie i Ustiu nad Łabą.

Urzędy te opatrzone będą nowemi cechami po kolei w taki sposób, że począwszy od 1. stycznia 1900, wszystkie urzędy będą wyciskały na blankietach do rachunków i na listach przewozowych do wyciśnięcia stępla przedstawionych, wyłącznie nowy znaczek stęplowy.

2. Począwszy od 1. stycznia 1900, Drukarnia nadworna i rządowa wydawać będzie listy przewozowe kolejowe z nowym znaczkiem stęplowym, który od opisanego powyżej różni się tylko tem, że wykonany jest barwą czarną i białą i że mała tarcza pod wizerunkiem Austrii zawiera rok emisji „1900“.

3. Blankietów do rachunków, tudzież listów przewozowych wyrobu drukarni prywatnych z wyciśniętym znaczkiem stęplowym na 1 c. i na 5 c. i listów przewozowych kolejowych wyrobu Drukarni nadwornej i rządowej ze znaczkiem stęplowym na walutę austryacką opiewającym, można i nadal używać. Nie wywołuje się dawnej emisji a przeto też dotychczasowe blankiety i listy przewozowe nie będą ani ściągane ani wymieniane.

Kniaziołucki r. w.

240.

Rozporządzenie Ministerstwa skarbu z dnia 1. grudnia 1899,

tyczące się zaprowadzenia nowych znaczków zamknięcia i zmiany znaczka stęplowego do kart do grania.

1. Począwszy od 1. stycznia 1900, zaprowadzone będą nowe znaczki stęplowe do kart do grania.

Od dotychczasowych, w rozporządzeniu tutejszem z dnia 8. lutego 1884, Dz. u. p. Nr. 174 opisanym, różnią się one tylko tem, że podany jest w nich rok emisji „1900“ i że oznaczenia wartości wyrażone cyframi i głoskami, opiewają na odpowiednie kwoty waluty koronowej.

Po dniu 1. stycznia 1900 fabrykantom kart do grania nie wolno używać wzmiankowanych powyżej dotychczasowych znaczków zamknięcia. Przeto najpóźniej do 16. stycznia 1900 oddać należy te znaczki zamknięcia do właściwych urzędów.

2. Znaczki stęplowe do kart do grania ulegają począwszy od 1. stycznia 1900 takiej zmianie, że ich cyfry wyrażają kwoty wartości w walucie koronowej a więc, że zamiast cyfr 15, 30 i 60, stać będą cyfry 30, 60 i 120.

Gdyby który z urzędów przeznaczonych do stęplowania kart do grania nie był w porę opatrzony cechą do znaczka stęplowego „120“, winien w razie potrzeby wycisnąć znaczek stęplowy „60“ dwa razy.

Kniaziołucki r. w.

Dziennik ustaw państwa

dla

królestw i krajów w Radzie państwa reprezentowanych

wychodzić będzie nakładem c. k. Drukarni nadwornej i rządowej w Wiedniu, w jej Składzie dzielnica I., Singerstrasse Nr. 26 także w roku 1900 w języku niemieckim, włoskim, czeskim, polskim, ruskim, słoweńskim, kroackim i rumuńskim.

Cena prenumeracyjna egzemplarza Dziennika ustaw państwa w każdym z tych ośmiu języków, za cały rocznik 1900, który można odbierać osobiście lub będzie posyłany pocztą bezpłatnie, wynosi 8 K.

Prenumeruje się w Składzie c. k. Drukarni nadwornej i rządowej w Wiedniu, dzielnica I., Singerstrasse Nr. 26, gdzie można kupować także pojedyncze roczniki i pojedyncze części Dziennika ustaw państwa.

Zamawiając jednak Dziennik ustaw państwa, trzeba zarazem złożyć przypadającą kwotę pieniężną, gdyż wydawnictwo to posyła się tylko tym, którzy prenumeratę z góry zapłacą.

Nabywający od razu całe dziesięciolecie lub kilka dziesięcioleci Dziennika ustaw państwa w języku niemieckim, płać:

Za dziesięciolecie 1849 do 1858 włącznie . . . 50 K	Za dziesięciolecie 1879 do 1888 włącznie . . . 40 K
" " 1859 " 1868 " . . . 24 "	" " 1889 " 1898 " . . . 60 "
" " 1869 " 1878 " . . . 32 "	
Za pięć dziesięcioleci 1849 do 1893 włącznie . . . 180 K	
Za dziesięciolecia 1870 " 1899 " . . . 120 "	

W innych językach:

Za dziesięciolecie 1870 do 1879 włącznie . . . 32 K	Za dziesięciolecie 1890 do 1899 włącznie . . . 60 K
" " 1880 " 1889 " . . . 40 "	
Za dziesięciolecia 1870 do 1899 włącznie . . . 120 K.	

Pojedyncze roczniki wydania niemieckiego dostać można:

Rocznik 1849 za . . . 4 K 20 h	Rocznik 1866 za . . . 4 K 40 h	Rocznik 1883 za . . . 5 K — h
" 1850 " . . . 10 " 50 "	" 1867 " . . . 4 " — "	" 1884 " . . . 5 " — "
" 1851 " . . . 6 " 60 "	" 1868 " . . . 4 " — "	" 1885 " . . . 3 " 60 "
" 1852 " . . . 5 " 20 "	" 1869 " . . . 6 " — "	" 1886 " . . . 4 " 60 "
" 1853 " . . . 6 " 30 "	" 1870 " . . . 2 " 80 "	" 1887 " . . . 5 " — "
" 1854 " . . . 8 " 40 "	" 1871 " . . . 4 " — "	" 1888 " . . . 8 " 40 "
" 1855 " . . . 4 " 70 "	" 1872 " . . . 6 " 40 "	" 1889 " . . . 6 " — "
" 1856 " . . . 4 " 90 "	" 1873 " . . . 6 " 60 "	" 1890 " . . . 5 " 40 "
" 1857 " . . . 5 " 70 "	" 1874 " . . . 4 " 60 "	" 1891 " . . . 6 " — "
" 1858 " . . . 4 " 80 "	" 1875 " . . . 4 " — "	" 1892 " . . . 10 " — "
" 1859 " . . . 4 " — "	" 1876 " . . . 3 " — "	" 1893 " . . . 6 " — "
" 1860 " . . . 3 " 40 "	" 1877 " . . . 2 " — "	" 1894 " . . . 6 " — "
" 1861 " . . . 3 " — "	" 1878 " . . . 4 " 60 "	" 1895 " . . . 7 " — "
" 1862 " . . . 2 " 80 "	" 1879 " . . . 4 " 60 "	" 1896 " . . . 7 " — "
" 1863 " . . . 2 " 80 "	" 1880 " . . . 4 " 40 "	" 1897 " . . . 15 " — "
" 1864 " . . . 2 " 80 "	" 1881 " . . . 4 " 40 "	" 1898 " . . . 6 " — "
" 1865 " . . . 4 " — "	" 1882 " . . . 6 " — "	" 1899 " . . . 10 " — "

Roczniki wydań w innych siedmiu językach od 1870 dostać można po tej samej cenie co wydanie niemieckie.

NB. Posyłki Dziennika ustaw państwa, które zaginęły lub doszły niezupełne, reklamować należy najpóźniej w przeciągu czterech tygodni wprost w c. k. Drukarni nadwornej i rządowej w Wiedniu, dzielnica III, Rennweg Nr. 16.

Po upływie tego terminu pojedyncze części Dziennika ustaw państwa będzie można dostać tylko za opłatą ceny handlowej ($\frac{1}{4}$ arkusza = 2 strony za 2 h).

Ponieważ wszystkie roczniki od roku 1849 wydania niemieckiego i wszystkie roczniki wydań w innych siedmiu językach od roku 1870 są całkowicie uzupełnione, przeto można nabyć w c. k. Drukarni nadwornej i rządowej nie tylko każdy pojedynczy rocznik po cenie wyżej podanej, lecz nawet każdą z osobna część wszystkich tych roczników po cenie handlowej ($\frac{1}{4}$ arkusza = 2 strony za 2 h); tym sposobem ułatwione zostało uzupełnianie niekompletnych roczników Dziennika ustaw państwa i zestawianie pojedynczych części podług materyi.

Dziennik ustaw państwa

dla

królestw i krajów w Radzie państwa reprezentowanych.

Część XCIX. — Wydana i rozesłana dnia 12. grudnia 1899.

Treść: **Nr** 241. Rozporządzenie, dotyczące się cennika lekarstw na rok 1900.

241.

Rozporządzenie Ministerstwa spraw wewnętrznych z dnia 5. grudnia 1899,

tyczące się cennika lekarstw na rok 1900.

Od dnia 1. stycznia 1900 nabywa mocy obowiązującej „Cennik lekarstw na rok 1900 do farmakopei austriackiej z r. 1889“, który pod tym tytułem wyszedł nakładem c. k. Drukarni nadwornej i rządowej, ustanowiony w walucie koronowej na podstawie najświeższych cenników materiałów aptecznych.

Od dnia 1. stycznia 1900 uchyla się rozporządzenie Ministerstwa spraw wewnętrznych z dnia 3. grudnia 1898, Dz. u. p. Nr. 219, dotyczące się austriackiego cennika lekarstw na rok 1899 a względnie zmieniające i uzupełniające jego postanowienia rozporządzenie Ministerstwa spraw wewnętrznych z dnia 1. kwietnia 1899, Dz. u. p. Nr. 63, i wydaje się na ich miejsce następujące postanowienia:

§. 1.

Wszyscy aptekarze bez wyjątku, jakoteż lekarze, chirurdzy i weterynarze upoważnieni do utrzymywania apteki domowej, winni trzymać się ściśle cennika lekarstw nabywającego mocy obowiązującej od dnia 1. stycznia 1900 i zaopatrzyć się w drukowany jego egzemplarz.

§. 2.

Aptekarze, jakoteż lekarze i chirurdzy obowiązani są postępować ściśle podług „przepisów i pra-

widel ogólnych“, ogłoszonych rozporządzeniem Ministerstwa spraw wewnętrznych z dnia 1. lipca 1889, Dz. u. p. Nr. 107 i umieszczonych na czele VII. wydania farmakopei austriackiej, jakoteż podług następujących postanowień szczególnych.

§. 3.

Te przedmioty lecznicze, których wydawanie podlega ograniczeniu na mocy osobnych przepisów, i które — o ile należą do aptecznych — uwidocznione są w cenniku lekarstw, jakoteż w farmakopei wpadającym w oczy (tłustem) pismem a nadto zestawione są w tablicy IV. farmakopei, mogą aptekarze wtedy tylko sprzedawać, gdy są podług przepisu przez upoważnionego lekarza, chirurga lub weterynarza zapisane.

Wyjąmują się w myśl rozporządzenia Ministerstwa spraw wewnętrznych z dnia 1. sierpnia 1884, Dz. u. p. Nr. 131, kwas karbolowy, witryol cynkowy i witryol miedziany, o ile płyny te mają być użyte nie jako lekarstwa, lecz tylko jako środki odwietrzające, w którym to jednak razie sygnatura naczynia opatrzona być ma wyraźnym napisem, ostrzegającym o tem ich przeznaczeniu a opiewającym: „Do odwietrzenia“, tudzież chloroform w mieszaninie „Do zewnętrznego użycia“ przeznaczonej, w której ilość chloroformu nie powinna wynosić więcej jak 20 proc. wszystkiej mieszaniny.

§. 4.

Przy sporządzaniu i wydawaniu lekarstw trzymać się należy ściśle wskazań recepty lekarskiej we wszystkich szczegółach.

Jednakże podług recept, w których przekroczone są największe ilości środków lekarskich, w tablicy III wydania VII. farmakopei austriackiej z roku 1889 przepisane, wtedy tylko wolno zrobić lekarstwo w sposób zaordynowany, gdy lekarz obok ilości wagi położy wykrzyknik (!).

Nadto rozporządza się, że ilości wagi środków lekarskich w receptcie ordynowanych, jeżeli środki te znajdują się w tablicy dawek największych, powinien lekarz napisać nie tylko cyframi, lecz także słowami.

Przy wydawaniu proszków w dawkach wystrzegać się należy ze względów zdrowotnych rozwierania torebek papierowych za pomocą dmuchania ustami.

§. 5.

Wszystkie szczegóły recepty powinny być napisane wyraźnie i czytelnie. Na recepty napisane nieczytelnie lub aptekarzowi niezupełnie zrozumiałe, nie wolno żadnego lekarstwa wydawać bez zasięgnięcia wprzód wyjaśnienia od ordynującego lekarza.

Na każdej receptcie powinien z reguły sam lekarz napisać nazwisko i mieszkanie osoby, dla której lekarstwo jest przeznaczone, jeżeli zaś tego zaniedba, szczegóły te powinny być dopisane w aptece. Jeżeli osoba przychodząca po lekarstwo nie chce tych szczegółów podać, trzeba w porozumieniu z nią opatrzyć receptę odpowiednim znakiem dla zapobieżenia zamianie przy wydaniu lekarstwa.

§. 6.

Lekarstwo wolno wydawać ponownie podług pewnej recepty tylko dla osoby na niej wyrażonej.

Gdy zachodzi słuszną obawą, żeby lekarstwa nie nadużyto, lekarz ordynujący winien napisać na receptcie formułę „*ne repetatur*“ i aptekarzowi nie wolno wydać ponownie lekarstwa na receptę opatrzoną tą formułą.

Używanie blankietów do recept z wydrukowaną formułą „*ne repetatur*“ nie jest dozwolone.

§. 7.

Wydawanie lekarstw na kopie recept i kopiowanie recept w aptekach jest zakazane, wyjąwszy, jeżeli pewne okoliczności skopiowania wynagają np. z przyczyny wydania lekarstwa na koszt funduszów publicznych, zakładów dobroczynnych, stowarzyszeń itp., w którym to razie jednak powód sporządzenia kopii recepty powinien być na tejże kopii szczegółowo wyrażony.

Kopia recepty powinna być opatrzona wyraźnym oznaczeniem apteki i podpisem ekspedienta.

§. 8.

Gdy recepta opatrzona jest dopiskiem „*cito*“ lub „*statim*“ lekarstwo wydać należy jak tylko można najrychlej.

§. 9.

Na recepty opatrzone dopiskiem „*secundum meam praescriptionem*“ lub innym podobnym, oznaczającym jakie tajemne porozumienie się lub jakiś układ aptekarza z lekarzem, co wszystko w stosunkach lekarza do aptekarza miejsca mieć nie może, nie wolno w aptekach nic wydawać. Lekarzom zabrania się umieszczać w receptach takich formuł i dopisków.

§. 10.

Gdy się wydaje lekarstwa na rachunek funduszów publicznych, zakładów dobroczynnych, kas dla chorych itp. jakoteż dla ubogich, tudzież, gdy strony wyraźnie tego żądają, używać należy naczyni według cennika najtańszych i tylko za takie wolno sobie należytość policzyć, o ile liczenie należytości za naczynia nie ma być pominięte stosownie do §. 18 Prawideł ordynacji z dnia 17. marca 1891, Dz. u. p. Nr. 45.

Toż samo stać się ma wtedy, gdy z przyczyny ubóstwa osoby lekarstwa potrzebującej lekarz dopisze w receptcie „*fiat expeditio simplex*“.

Przewidziane w Prawidłach ordynacji z dnia 17. marca 1891, Dz. u. p. Nr. 45, uproszczenia przy wydawaniu lekarstw, jakoteż zniżenia należytości za lekarstwa, mają zawsze być stosowane, gdy się wydaje lekarstwa na rachunek kas chorych, urządzonych według ustawy z dnia 30. marca 1888, Dz. u. p. Nr. 33, o ubezpieczeniu robotników na wypadek przygody i tych, które zostają pod kontrolą rządową, o ile recepta lekarska nie zawiera szczególnych zarządzeń.

§. 11.

Przy taksowaniu recept na rachunek kas chorych, urządzonych według ustawy o ubezpieczeniu na wypadek choroby jakoteż tych, które zostają pod kontrolą rządową, aptekarz obowiązany jest zniżyć cenę lekarstw według taksy obliczonej, najmniej o 5 procentów.

Większe zniżenia mogą być przyznawane na zasadzie umowy niędzy aptekarzami a kasami chorych.

W przypadkach spornych, Władze polityczne krajowe upoważnione są przepisać aptekom pewnego oznaczonego obszaru kas dla chorych, mianowicie zaś miast stołecznych i osad przemysłowych ze względu na zbyt lekarstw, jaki w tym obszarze ma miejsce na raclunek rzeczonych kas chorych, jakoteż ze względu na stosunki miejscowe, większe niżenie procentowe a to aż do 15 procentów ceny całkowitej według cennika przypadającej, w którym to razie dla zapobieżenia bezładowi w regularnem dostarczaniu lekarstw publiczności w ustanowionym urzędownie obszarze zbytu aptecznego, odnośny przepis stosować należy jednakowo do wszystkich aptek dotyczącego obszaru.

§. 12.

Za dziesięciokrotny wymiar (ilości, liczby sztuk) środków lekarskich objętych cennikiem lekarstw, liczyć należy tylko ośmiokrotną kwotę ceny w cenniku podanej; wydając zaś wymiar stokrotny, liczyć należy tylko ośmiokrotną kwotę ceny przypadającej za wymiar dziesięciokrotny (to jest kwotę sześćdziesiątą czterokrotną podaną w cenniku stopy pojedynczej).

Te niższe ceny liczyć należy także wtedy, gdy przy taksowaniu wymiaru (ilości, liczby sztuk) środków lekarskich, wynoszącego mniej niż dziesięciokrotna a względnie stokrotna dawka w cenniku lekarstw podana, wypada większa kwota, niżby należało zapłacić za większą ilość po niższej cenie.

§. 13.

Przy taksowaniu, do którego nie stosują się ani przepisy ordynacji lekarskiej, wydane rozporządzeniem Ministerstwa spraw wewnętrznych z dnia 17. marca 1891 (Dz. u. p. Nr. 45), ani też postanowienia §. 14go niniejszego rozporządzenia, najmniejsza cena wartości środka lekarskiego wynosi pięć halerzy; przy taksowaniu zaś według przepisów ordynacji tylko dwa halerze.

Należytość wynoszącą mniej niż cały halerz, wolno przy taksowaniu liczyć za cały halerz i tak samo, gdy przy taksowaniu wypadnie za jakiś środek lekarski halerz lub kilka halerzów z ułamkiem halerza, wolno policzyć ten ułamek za cały halerz.

§. 14.

Za *aqua communis* aż do ilości jednego litra, jakoteż za każdy litr następny wolno liczyć dwa halerze, wyjąwszy ten przypadek, że wody używa się na odwary i nalewy.

§. 15.

Aptekarzom, którzy przy nabywaniu spirytusu opłacać mają oprócz podatku rządowego od gorzałki jeszcze podatki krajowe lub gminne przenoszące kwotę 20 halerzy od litra, może Władza polityczna krajowa na ich prośbę dozwolić podwyższania cen przedmiotów spirytusowych, w wykazie do cennika lekarstw dołączonym, imiennie wyszczególnionych, w taki sposób, że do stóp cen, ustanowionych dla tych przedmiotów w cenniku lekarstw, doliczać mają jeden halerz odnośnie do 10 gramowej a ośm halerzy odnośnie do 100 gramowej stopy wagi.

§. 16.

Jeżeli lekarz nie poda w receptce szczegółowo ilości wagi obojętnej części składowej, albo jeżeli do zrobienia lekarstwa w zwykłej postaci potrzebny jest dodatek obojętny w receptce nie podany, napisać należy w receptce przy taksowaniu jaką spotrzebowano ilość obojętnej części składowej lub dodatku obojętnej.

Za środki lekarskie, zaordynowane w pewnej ilości kropli, liczy się należytość podług następujących prawideł:

Na jeden gram liczy się 20 kropli tłustych, jakoteż ciężkich olejków eterycznych, tinktur, kwasów mineralnych rozcieńczonych i w ogóle płynów wodę zawierających, 25 kropli innych olejków eterycznych, eteru octowego, wysokoku eterowego i chloroformu a 50 kropli czystego eteru.

§. 17.

Na każdej receptce, podług której zrobiono i wydano lekarstwo z apteki czyto publicznej, czy domowej, napisać trzeba przed wydaniem wyraźnie kwotę taksy cyframi a przy pierwszym taksowaniu także szczegółowo ile się należy za materiały, robotę i naczynia (słoiki, pudełka itp.).

W aptekach publicznych ten, kto lekarstwo taksował, dopisać powinien na receptce obok należytości, także datę i firmę apteki i podpisać swoje nazwisko, ten zaś, który lekarstwo ekspedycywał, przydać ma na sygnaturze za każdym razem datę ekspedycy i swój podpis.

Gdy lekarstwo wydaje się powtórnie podług tej samej recepty, pisać należy za każdym razem te szczegóły na receptce i na sygnaturze a jeżeli taksowanie jest odmienne, także kwotę taksy.

§. 18.

Wolno wydawać lekarstwa po cenie niższej od przepisanej; ale w przypadku takim wypisać trzeba na receptę cyframi tak cenę przepisaną, jak i należyłość dobrowolnie zniżoną.

Jednakże lekarstwa dawane po cenie zniżonej, powinny być teje niewadliwej jakości, która w farmakopei jest przepisana a waga też nie może być mniejsza.

Również gdy się sprzedaje bez recepty, nie wolno kłaść na środki lekarskie cen wyższych od ustanowionych w cenniku lekarstw.

§. 19.

Przy oznaczaniu cen tych środków lekarskich, których niema w farmakopei, winny Władze polityczne postępować w przypadkach ich decyzji poddawanych według tych samych zasad, według których wymierza się ceny środków lekarskich podanych w farmakopei a których osnowa dołączona jest do cennika lekarstw na rok 1890.

§. 20.

Pijawki nie mają być uważane za przedmiot leczniczy. Aptekarze są jednak obowiązani mieć ich zapas w dobrym stanie.

Cenę sprzedaży pijawek łącznie z ich wydaniami ustanawia się dla aptek po dwadzieścia halerzy za sztukę. Przy zaspakajaniu rachunków za lekarstwa dostarczone na rachunek funduszów publicznych, cena ta nie podlega zniżeniu procentowemu.

§. 21.

Ceny przedmiotów do bandażowania, do farmakopei przyjętych, podane są w osobnym spisie do cennika lekarstw dołączonym; nie podlegają one także zniżeniu procentowemu.

§. 22.

Lekarze i chirurdzy upoważnieni lub obowiązani do utrzymywania apteki domowej lub podręcznej (rozporządzenie Ministerstwa spraw wewnętrznych z dnia 26. grudnia 1882, Dz. u. p. Nr. 182), kupować powinni przetwory chemiczne i farmaceutyczne (proste i złożone) do urządzenia i uzupełnienia swoich aptek domowych lub podręcznych, jakoteż wszelkie gotowe lekarstwa wyłącznie w jednej z najbliższych aptek i wykazywać się mają w tej mierze osobną książką odbiorczą, w której nazwa i waga środków lekarskich, jakoteż data ich nabycia ma być dokładnie podana i podpisem aptekarza potwierdzona.

Zniżenie cen w przypadkach takich zależy od wzajemnej umowy.

§. 23.

Obliczając należitości za środki lekarskie dla zwierząt nie podane w osobnym cenniku lakowych, lecz znajdujące się w cenniku lekarstw farmakopei, potrącać należy 10% z cen tamże ustanowionych.

Za robotę lekarstw dla zwierząt i za naczynia do tychże, pozwala się pobierać należitości podług tej samej taksy, która służy do lekarstw dla ludzi.

§. 24.

Aptekarze są obowiązani mieć na składzie środki otrzeźwiający i odwietrzający tudzież obowiązki wymienione w wydanych rozporządzeniem Ministerstwa spraw wewnętrznych z dnia 10. września 1897, Dz. u. p. Nr. 216, „Przepisach służbowych dla położnych“ i mają prawo trzymać na sprzedaż wszelkie przybory, w które położne powinny być zaopatrzone.

Położnym, nabywającym te przedmioty bezpośrednio z apteki, opuszczać należy dziesięć procentów z ceny podanej w cenniku.

§. 25.

Poszczególnienie środków lekarskich aptecznych, w Cenniku lekarstw w porozumieniu z c. k. Ministerstwem handlu przeprowadzone, służyć ma za правило przy wykonywaniu rozporządzeń Ministerstwa spraw wewnętrznych i handlu z dnia 17. września 1883, Dz. u. p. Nr. 152 i z dnia 17. czerwca 1886, Dz. u. p. Nr. 97.

§. 26

Wszelkie wykroczenia przeciw rozporządzeniom powyższym, o ile do nich nie stosują się postanowienia ustawy karnej powszechnej, karane będą grzywnami w kwocie aż do 100 zł. lub aresztem w zakresie aż do dni 14 (rozporządzenie ministerjalne z dnia 30. września 1857, Dz. u. p. Nr. 198).

§. 27.

Wszelkie inne przepisy, oprócz postanowień niniejszych jeszcze istniejące a dotyczące się kupowania, utrzymywania i sprzedaży towarów lekarskich i lekarstw, pozostają w mocy obowiązującej.

Dziennik ustaw państwa

dla

królestw i krajów w Radzie państwa reprezentowanych.

Część C. — Wydana i rozesłana dnia 12. grudnia 1899.

Tręść: (№ 242 - 243.) 242. Dokument koncesyjny na kolej lokalną od Właszimu do Kralowic Dolnych. — 243. Dodatek siódmy do Przepisu wykonawczego tyczącego się rozdziału IV. ustawy z dnia 25. października 1896, o podatkach osobistych bezpośrednich.

242.

Dokument koncesyjny z dnia 27. listopada 1899,

na kolej lokalną od Właszimu do Kralowic Dolnych.

Na zasadzie Najwyższego upoważnienia nadaję w porozumieniu z interesowanymi Ministerstwami Spółce akcyjnej „Kolej lokalna beneszowsko-właszimska“ o to proszącej, koncesyę do wybudowania i utrzymywania w ruchu kolei żelaznej ruchozmiennnej, która wybudowana być ma jako lokalna o szlaku normalnym od stacyi Spółki w Właszimie do Kralowic Dolnych, a to w myśl postanowień ustawy o koncesyach na koleje żelazne z dnia 14. września 1854, Dz. u. p. Nr. 238, jakoteż ustaw z dnia 31. grudnia 1894, Dz. u. p. Nr. 2 z r. 1895 i z dnia 21. grudnia 1898, Dz. u. p. Nr. 233, pod następującymi warunkami i zastrzeżeniami:

§. 1.

Co do kolei żelaznej, na którą wydaje się niniejszy dokument koncesyjny, używa koncesyonaryuszka dobrodziejstw w artykule V ustawy z dnia 31. grudnia 1894, Dz. u. p. Nr. 2 z r. 1895, przewidzianych.

§. 2.

Budowę kolei koncesyonowanej należy rozpocząć niezwłocznie po otrzymaniu pozwolenia do budowania i skończyć najpóźniej w przeciągu dwóch lat, licząc od dnia dzisiejszego. Gotową kolej oddać należy niezwłocznie na użytek publiczny i utrzymywać w ruchu bez przerwy przez cały okres koncesyjny.

§. 3.

Do wybudowania kolei koncesyonowanej nadaje się Spółce prawo wyłączenia podług przepisów ustawowych w tej mierze obowiązujących.

Takież samo prawo nadane być ma Spółce do wybudowania wszelkich kolei podjazdowych, których wybudowanie Rząd ze względu na dobro publiczne uznałby za potrzebne.

§. 4.

Budowa kolei koncesyonowanej wykonana być ma podług zarządzeń, jakie w tej mierze wyda Ministerstwo kolei żelaznych pod bezpośrednim kierunkiem i nadzorem Ministerstwa kolei żelaznych a względnie funkcyonaryuszów, których Ministerstwo do tego wydeleguje.

Budowa i dostawy powierzane być mają na podstawie projektu szczegółowego i kosztorysu ułożonego przy odpowiednim wpływie funkcyonaryuszów rządowych, z bezpośrednim współdziałaniem Rządu i ile możności według warunków stosowanych pospolicie przy budowie kolei państwa.

Roboty budownicze powierzać należy oddzielnie od gromadzenia kapitału.

Wszelkie materiały budowlane, tabor kolejowy, szyny i wszelkie inne części składowe kolei, jakoteż wszelkie przedmioty do jej urządzenia mają być nabywane wyłącznie z fabryk krajowych.

Wyjątku od tego postanowienia dozwolić może Ministerstwo kolei żelaznych w porozumieniu z Ministerstwem handlu tylko w takim razie, gdyby udowodniono, że fabryki krajowe nie zdołają dostarczyć wszystkiego pod temi samymi warunkami, co się tyczy ceny, gatunku i czasu dostawy, jakie ofiarują fabryki zagraniczne. Przy budowie kolei zatrudniać należy głównie robotników tutejszo krajowych.

§. 5.

Zresztą kolej lokalna na wstępie oznaczona, to jest wlaszimsko — dolno-kralowicka, uważana być ma za istotną część składową przedsiębiorstwa kolei lokalnej beneszowsko — wlaszimskiej, będącej przedmiotem Najwyższego dokumentu koncesyjnego z dnia 6. listopada 1894, Dz. u. p. Nr. 233 i postanowienia tego Najwyższego dokumentu koncesyjnego, jednakże z wyjątkiem tych, które zawierają się w §§. 1, 2, 8, 9, 11 i 12, ustęp 1, 5 i 6 i odnoszą się wyłącznie do kolei beneszowsko — wlaszimskiej mają być stosowane do obu rzeczonych kolei jako zespolonego przedsiębiorstwa a to w następujący sposób:

I. Postanowienia §§. 4, 5, 7, 10, 12, ustęp 2 aż do 4, tudzież §§. 13 aż do 18 i 20 aż do 22 stosują się odpowiednio także do przedłużenia będącego przedmiotem niniejszego dokumentu koncesyjnego a to w taki sposób, że

1. zmieniony statut Spółki, kontrakt dotyczący się zbycia pożyczki pierwszeństwa a względnie pożyczki hipotecznej na wybudowanie przedłużenia, jakoteż formularze udziałowych zapisów długu, gdyby były emitowane i akcyi II emisji, tudzież plan umorzenia rzeczonych pożyczki i akcyi podlegają zatwierdzeniu Rządu, że

2. także opłaty stęplowe od kuponów, dodatki za zawiadownictwo, tudzież podatki i należności od powyższej pożyczki, gdyby miały być zwracane, wolno umieszczać w rachunku ruchu jako pozycje wydatkową i że

3. okres koncesyjny linii przedłużającej upływa jak i dla kolei pierwotnej dnia 5. listopada 1984.

II. Na miejsce postanowień §§. 3, 6 i 19 rzeczonych Najwyższego dokumentu koncesyjnego, które tracą moc swoją, wydają się następujące:

1. Obydwu kolejom lokalnym, beneszowsko — wlaszimskiej i wlaszimsko — dolno-kralowickiej, w jedno przedsiębiorstwo zespolonym, zapewnia państwo gwarancję ogólnego czystego dochodu rocznego w kwocie potrzebnej na oprocentowanie po 4 od sta i na umorzenie pożyczki pierwszeństwa w sumie imiennej 900.000 zł. w. a. zabezpieczonej hipotecznie na kolei lokalnej beneszowsko — wlaszimskiej, z doliczeniem kwoty potrzebnej na także oprocentowanie i umorzenie dalszej pożyczki pierwszorzędnej lub hipotecznej w sumie imiennej aż do 945.000 zł. w. a., która ma być zaciągnięta celem zgromadzenia kapitału na budowę przedłużenia od Wlaszima do Dolnych Kralowic i będzie na tejsze linii hipotecznie zabezpieczona.

Gdyby czysty dochód roczny obu kolei nie dorównywał sumie zagwarantowanej, część niedostająca uzupełni Rząd.

Gwarantowany czysty dochód roczny ustanawia się w następujących kwotach maksymalnych, a mianowicie:

- a) na czas aż do otwarcia ruchu na linii przedłużonej od Wlaszima do Kralowic Dolnych w kwocie 37.946 zł. w. a.,
- b) od tegoż czasu aż do dnia 6. listopada 1970 w kwocie 78.146 zł. w. a.,
- c) na dalszy czas aż do upływu 76 roku okresu koncesyjnego linii przedłużonej, w kwocie 40.200 zł. w. a.

2. Kwotę, którą Rząd zapłaci w skutek przyjęcia gwarancji, uważać należy tylko za zaliczkę podlegającą oprocentowaniu po cztery od sta rocznie.

Gdy czysty dochód kolei przewyższy zagwarantowaną sumę roczną, nadwyżka odsyłana być ma niezwłocznie Rządowi na spłacenie udzielonej zaliczki z odsetkami aż do całkowitego umorzenia.

W przypadku tym zaspokojenie płatnych odsetek ma pierwszeństwo przed zwrotem zaliczek.

Pretensje państwa z tytułu tych zaliczek lub odsetek, nie wypłaconych jeszcze Rządowi w chwili, gdy koncesya moc swoją utraci, lub gdy kolej zostanie odkupiona, zaspokojone będą z pozostałego jeszcze majątku przedsiębiorstwa.

3. Rząd zastrzega sobie prawo odkupienia obu kolei koncesyonowanych kiedykolwiek pod następującymi warunkami:

- a) Wynagrodzenie zapłacić się mające w razie odkupienia będzie polegało na tem, że państwo weźmie na siebie w miejsce Spółki spłacenie z własnych funduszy pożyczki pierwszeństwa w §. 5, ustęp II, l. 1 oznaczonej a względnie pożyczki hipotecznej a według okoliczności i wszelkich innych pożyczek zaciągniętych przez Spółkę za zezwoleniem Rządu na pokrycie policzalnych kosztów założenia w kwotach zalegających jeszcze jako nie umorzony w chwili odkupu, a nadto kwotę kapitału akcyjnego zalegającą jeszcze w chwili odkupienia, spłaci gotówką lub obligacyami długu państwa.

Obligacje długu państwa liczone będą w takim razie po kursie pieniężnym średnim, jaki obligacje długu państwa tego samego rodzaju, notowane urzędownie na giełdzie wiedeńskiej, będą miały w ciągu półrocza bezpośrednio poprzedzającego;

- b) przez odkupienie kolei i od dnia tego odkupienia przechodzi na państwo za wypłatą ceny odkupu pod lit. a) przepisanej bez dalszego wynagrodzenia własność wolna od ciężarów a względnie obciążona tylko zalegającą jeszcze

resztą pożyczki za zezwoleniem Rządu zaciągniętej i używanie kolei ze wszystkimi do nich należącymi ruchomościami i nieruchomościami, licząc tu także tabor wozowy, zapasy materyałów i kasowe, a według okoliczności koleje podjazdowe własnością spółki będące i przedsiębiorstwa poboczne Spółki, jakoteż fundusze obrotowe i zasobne z kapitału zakładowego utworzone, o ileby te ostatnie za zezwoleniem Rządu nie były już użyte stosownie do swego przeznaczenia;

- c) odkupienie na rzecz państwa nastąpić ma w każdym przypadku z rozpoczęciem się roku kalendarzowego, uchwała zaś Rządu, tycząca się odkupienia, oznajmiona będzie przedsiębiorstwu kolejowemu najpóźniej aż do 31. października roku bezpośrednio poprzedniego w formie deklaracji.

W deklaracji tej oznaczone będą następujące szczegóły:

- aa) termin, od którego nastąpi odkupienie;
 bb) przedsiębiorstwo kolejowe, będące przedmiotem odkupienia i inne przedmioty majątku, które bądź jako przynależność przedsiębiorstwa kolejowego bądź na zaspokojenie pretensyi państwa z tytułu gwarancji lub z jakichkolwiek innych tytułów prawnych przejść mają na państwo;
 cc) kwota ceny odkupu, którą państwo zapłaci przedsiębiorstwu kolejowemu z oznaczeniem terminu i miejsca płatności.
 d) Rząd zastrzega sobie prawo ustanowienia jednocześnie z doręczeniem deklaracji co do odkupienia, osobnego komisarza do czuwania nad tem, żeby stan majątku, począwszy od tej chwili, nie został zmieniony na szkodę państwa.

Począwszy od chwili oznajmienia o odkupieniu, wszelka sprzedaż lub obciążenie nieruchomości majątkowych, w deklaracji o odkupieniu wymienionych, podlega przyzwoleniu osobnego komisarza.

Toż samo rozumie się o wszelkiem przyjęciu nowych zobowiązań, przekraczających granicę regularnego sprawowania interesów lub uzasadniających trwałe obciążenie.

- e) Spółka obowiązana jest mieć o to staranie, żeby Rząd mógł w dniu na odkupienie wyznaczonym, objąć w fizyczne posiadanie wszystkie przedmioty majątku w deklaracji o odkupieniu wymienione.

Gdyby Spółka nie uczyniła zadość temu zobowiązaniu, Rząd ma prawo nawet bez zezwolenia Spółki i bez wdania się sądu, objąć w fizyczne posiadanie przedmioty majątku powyżej oznaczone.

Począwszy od chwili odkupienia, ruch na kolei odkupionej odbywa się na rachunek państwa a przeto od tej chwili wszelkie dochody ruchu przechodzą na rzecz państwa, wszelkie zaś wydatki ruchu na karb państwa.

Czyste dochody, jakie okażą się z obrachunku aż do chwili odkupienia, pozostaną własnością przedsiębiorstwa kolejowego, które natomiast odpowiadać ma samo za wszelkie należności obrachunkowe i za wszelkie inne długi pochodzące z budowy i ruchu kolei aż do chwili powyższej.

- f) Rząd zastrzega sobie prawo zahipotekowania na podstawie deklaracji o odkupieniu prawa własności państwa na wszystkich nieruchomościach majątkowych w skutek odkupienia na państwo przechodzących.

Spółka obowiązana jest oddać do rozporządzenia Rządowi na jego żądanie wszelkie dokumenty prawne, jakieby do tego celu ze strony Spółki potrzebne były.

Wittek r. w.

243.

Dodatek siódmy

do Przepisu wykonawczego tyczącego się rozdziału IV. ustawy z dnia 25. października 1896, Dz. u. p. Nr. 220, o podatkach osobistych bezpośrednich.

(Ogłoszony rozporządzeniem Ministerstwa skarbu z dnia 3. grudnia 1899.)

Zaokrąglenie kwot wpisywanych do rejestru szacunkowego.

Ostatnie zdanie artykułu 51, l. 2 ma opiewać:

„Począwszy od rozkładu na rok 1900 przy wypełnianiu przedziałek 10 aż do 29, opuszczać należy kwoty aż do 50 halerzy włącznie, te zaś, które przenoszą 50 halerzy, zaokrąglać na koronę.“

Kniaziołucki r. w.

Dziennik ustaw państwa

dla

królestw i krajów w Radzie państwa reprezentowanych

wychodzić będzie nakładem c. k. Drukarni nadwornej i rządowej w Wiedniu, w jej Składzie dzielnica I., Singerstrasse Nr. 26 także w roku 1900 w języku niemieckim, włoskim, czeskim, polskim, ruskim, słoweńskim, krocackim i rumuńskim.

Cena prenumeracyjna egzemplarza Dziennika ustaw państwa w każdym z tych ośmiu języków, za cały rocznik 1900, który można odbierać osobiście lub będzie posyłany pocztą bezpłatnie, wynosi 8 K.

Prenumeruje się w Składzie c. k. Drukarni nadwornej i rządowej w Wiedniu, dzielnica I., Singerstrasse Nr. 26, gdzie można kupować także pojedyncze roczniki i pojedyncze części Dziennika ustaw państwa.

Zamawiając jednak Dziennik ustaw państwa, trzeba zarazem złożyć przypadającą kwotę pieniężną, gdyż wydawnictwo to posyła się tylko tym, którzy prenumeratę z góry zapłacą.

Nabywający od razu całe dziesięciolecie lub kilka dziesięcioleci Dziennika ustaw państwa w języku niemieckim, płacą:

Za dziesięciolecie 1849 do 1858 włącznie . . . 50 K	Za dziesięciolecie 1879 do 1888 włącznie . . . 40 K
" " 1859 " 1868 " . . . 24 " "	" " 1889 " 1898 " . . . 60 "
" " 1869 " 1878 " . . . 32 " "	
Za pięć dziesięcioleci 1849 do 1898 włącznie . . . 180 K	
Za dziesięciolecia 1870 " 1899 " . . . 120 "	

W innych językach:

Za dziesięciolecie 1870 do 1879 włącznie . . . 32 K	Za dziesięciolecie 1890 do 1899 włącznie . . . 60 K
" " 1880 " 1889 " . . . 40 " "	
Za dziesięciolecia 1870 do 1899 włącznie . . . 120 K.	

Pojedyncze roczniki wydania niemieckiego dostać można:

Rocznik	1849 za . . .	4 K	20 h	Rocznik	1866 za . . .	4 K	40 h	Rocznik	1883 za . . .	5 K	— h
"	1850 " . . .	10	50 "	"	1867 " . . .	4	— "	"	1884 " . . .	5	— "
"	1851 " . . .	2	60 "	"	1868 " . . .	4	— "	"	1885 " . . .	3	60 "
"	1852 " . . .	5	20 "	"	1869 " . . .	6	— "	"	1886 " . . .	4	60 "
"	1853 " . . .	6	30 "	"	1870 " . . .	2	80 "	"	1887 " . . .	5	— "
"	1854 " . . .	8	40 "	"	1871 " . . .	4	— "	"	1888 " . . .	—	40 "
"	1855 " . . .	4	70 "	"	1872 " . . .	6	40 "	"	1889 " . . .	6	— "
"	1856 " . . .	4	90 "	"	1873 " . . .	6	60 "	"	1890 " . . .	5	40 "
"	1857 " . . .	5	70 "	"	1874 " . . .	4	60 "	"	1891 " . . .	6	— "
"	1858 " . . .	4	80 "	"	1875 " . . .	4	— "	"	1892 " . . .	10	— "
"	1859 " . . .	4	— "	"	1876 " . . .	3	— "	"	1893 " . . .	6	— "
"	1860 " . . .	3	40 "	"	1877 " . . .	2	— "	"	1894 " . . .	6	— "
"	1861 " . . .	3	— "	"	1878 " . . .	4	60 "	"	1895 " . . .	7	— "
"	1862 " . . .	2	80 "	"	1879 " . . .	4	60 "	"	1896 " . . .	7	— "
"	1863 " . . .	2	80 "	"	1880 " . . .	4	40 "	"	1897 " . . .	15	— "
"	1864 " . . .	2	80 "	"	1881 " . . .	4	40 "	"	1898 " . . .	6	— "
"	1865 " . . .	4	— "	"	1882 " . . .	6	— "	"	1899 " . . .	10	— "

Roczniki wydań w innych siedmiu językach od 1870 dostać można po tej samej cenie co wydanie niemieckie.

NB. Posylki Dziennika ustaw państwa, które zaginęły lub doszły niezupełne, reklamować należy najpóźniej w przeciągu czterech tygodni wprost w c. k. Drukarni nadwornej i rządowej w Wiedniu, dzielnica III, Rennweg Nr. 16.

Po upływie tego terminu pojedyncze części Dziennika ustaw państwa będzie można dostać tylko za opłatą ceny handlowej ($\frac{1}{4}$ arkusza = 2 strony za 2 h).

Ponieważ wszystkie roczniki od roku 1849 wydania niemieckiego i wszystkie roczniki wydań w innych siedmiu językach od roku 1870 są całkowicie uzupełnione, przeto można nabyć w c. k. Drukarni nadwornej i rządowej nie tylko każdy pojedynczy rocznik po cenie wyżej podanej, lecz nawet każdą z osobna część wszystkich tych roczników po cenie handlowej ($\frac{1}{4}$ arkusza = 2 strony za 2 h); tym sposobem ułatwione zostało uzupełnianie niekompletnych roczników Dziennika ustaw państwa i zestawianie pojedynczych części podług materyi.

Dziennik ustaw państwa

dla

królestw i krajów w Radzie państwa reprezentowanych.

Część CI. — Wydana i rozesłana dnia 16. grudnia 1899.

Treść: *M* 244. Rozporządzenie, dotyczące się ustanowienia przedaźni sądowej w Pradze.

244.

Rozporządzenie Ministerstwa sprawiedliwości z dnia 7. grudnia 1899,

tyczące się ustanowienia przedaźni sądowej w Pradze.

Na zasadzie artykułu XLI. ustawy wprowadzającej Ordynację egzekucyjną (ustawa z dnia 27. maja 1896, Dz. u. p. Nr. 78), rozporządza się w wykonaniu §§. 274, ust. 2 i 280, ust. 3 Ordynacji egzekucyjnej:

Ustanowienie przedaźni sądowej i jej zakres działania.

§. 1.

Do sprzedawania ruchomości fizycznych sądowo zajętych, znajdujących się na obszarze królewskiego stołecznego miasta Pragi, ustanawia się lokal licytacji publicznych (przedaźni sądową).

Przedaźnia sądowa zostaje pod kierownictwem i nadzorem c. k. Sądu powiatowego staromiejskiego i jozefowskiego w Pradze jako Sądu egzekucyjnego.

Służba i sprawowanie czynności w przedaźni urządzone będą instrukcją przez Ministerstwo sprawiedliwości zatwierdzoną.

§. 2.

Nadto można sprzedawać w przedaźni sądowej:

1. ruchomości fizyczne znajdujące się w Pradze a należące do masy upadkowej, jeżeli postępo-

wanie upadkowe toczy się w sądzie tutejszo-krajowym, sprzedaż zaś odbyć się ma sposobem przepisany w postępowaniu egzekucyjnym (§§. 142, 145 u. o. u.);

2. ruchomości fizyczne sądowo zajęte, które nadesłane będą sądowi egzekucyjnemu praskiemu w celu sprzedania przez licytację lub z wolnej ręki (§§. 268 i 274 O. e. i §§. 390 i 393 regulaminu).

§. 3.

Do przedaźni sądowej nie przyjmuje się i tamże nie sprzedaje się:

- a) przedmiotów palnych i łatwo wybuchających;
- b) przedmiotów z mieszkań, w których panują lub panowały choroby zaraźliwe, dopóki nie odbędzie się przepisane odwietrzenie;
- c) przedmiotów onieczyszczonych lub robactwem obsiadłych, dopóki nie zostaną wyczyszczone;
- d) przedmiotów, do których pomieszczenia choćby tylko częściowego, lokale przedaźni nie wystarczają (np. wielkich składów towarów, większych machin itp.);
- e) przedmiotów, które się prędko psują i z reguły także zwierząt żywych.

Sprzedaż w przedaźni sądowej.

§. 4.

Czy sprzedaż ma odbyć się w przedaźni sądowej, o tem stanowi Sąd egzekucyjny praski (§§. 272, ust. 1, i 289 O. e.). Z zastrzeżeniem wyjątku wynikającego z §. 2, l. 1, sprzedaż w przedaźni może być zarządzona z urzędu lub na wniosek.

Co do sprzętów domowych i wszelkich takich rzeczy, których wartość jest nader mała w stosunku do kosztów, jakich wymagałoby sprowadzenie tych przedmiotów do przedaźni a według okoliczności odesłanie ich napowrót, sprzedaż ich w przedaźni może być zarządzona tylko w takim razie, jeżeli można przywieść je i odwieść przy sposobności przewozu innych przedmiotów bez kosztów lub z małymi kosztami (§. 281 O. e.).

§. 5.

W przedaźni sprzedaje się przez licytację. Licytacja odbywać się może według mas egzekucyjnych (upadkowych) lub według grup przedmiotów, tak, że przedmioty tego samego rodzaju, do rozmaitych mas należące, mogą być licytowane jednocześnie, lecz każdy z osobna. W tym ostatnim przypadku co do każdej masy spisać należy osobny protokół.

Do licytowania pewnych grup przedmiotów tego samego rodzaju mogą być wyznaczone z góry poszczególne dni każdego tygodnia lub każdego miesiąca.

§. 6.

Zamiast pewnej godziny można w razie potrzeby wyznaczyć do licytacji czas kilku godzin, naprzykład: Licytacja odbywać się będzie we czwartek dnia 7. grudnia w czasie pomiędzy godziną 8 a 12 przedpołudniem.

§. 7.

Jeżeli na licytacji w przedaźni nie zaoferowano za jakieś przedmioty kwoty wyrównującej cenie wywołania a drogą sprzedaży z wolnej ręki możnaby uzyskać cenę kupna większą od kwoty zaoferowanej, przedmioty te można sprzedać w przedaźni z wolnej ręki (§. 280, ust. 2 i 3 O. e.). Pod tym względem nie rozróżnia się, czy kwota największa za ten przedmiot na licytacji zaoferowana wyrównywa najmniejszej dopuszczalnej cenie (§. 277 O. e.), czy jest od niej mniejsza. W razie sprzedaży z wolnej ręki, nie wolno sprzedać rzeczy poniżej połowy wartości szacunkowej, jeżeli zaś największa kwota, na licytacji zaoferowana, przenosiła połowę wartości szacunkowej, nie wolno jej sprzedać poniżej tej kwoty zaoferowanej.

Zarządzając sprzedaż w przedaźni, winien Sąd egzekucyjny orzec na wniosek lub z urzędu, czy w danym razie przedmioty mają być w przedaźni w myśl pierwszego ustępu z wolnej ręki sprzedane. Orzeczenie to może być na wniosek i później wydane; wniosek jednak podać należy do Sądu egzekucyjnego najpóźniej w przededniu licytacji.

Zezwalając na sprzedaż z wolnej ręki w przedaźni, winien Sąd egzekucyjny oznaczyć zawsze cenę, poniżej której przedmioty nie mogą być na licytacji przysądzone.

§. 8.

Pod względem sprzedaży przedmiotów nadesłanych Sądowi egzekucyjnemu do sprzedania z wolnej ręki i sprzedawanych w przedaźni (§. 2, l. 2), obowiązują postanowienia §. 268 O. e. Przepis §. 7, ustęp 1 rozporządzenia niniejszego, tyczący się ceny sprzedaży, nie stosuje się do takich sprzedaży z wolnej ręki.

§. 9.

Jak długo przedmioty, umieszczone w przedaźni celem sprzedania z wolnej ręki, mogą tam być pozostawione, postanawia to i ogłasza peryodycznie z góry na pewien okres Sąd egzekucyjny ze względem na stan czynności i miejsce do rozporządzenia służące. Z reguły termin do sprzedaży z wolnej ręki nie powinien przekraczać dni czterech. Sąd egzekucyjny może jednak w poszczególnym przypadku wyznaczyć do sprzedaży z wolnej ręki termin krótszy od wyznaczonego popospolicie terminu do zachowywania, jeżeli to okazuje się potrzebnem ze względu na jakość przedmiotu lub dla innych powodów rzeczowych.

§. 10.

Licytacje i sprzedaże z wolnej ręki odbywają się w przedaźni tylko w dniach powszednich.

§. 11.

Przedmioty przeznaczone na sprzedaż przystawic należy do przedaźni z reguły na trzy, najpóźniej zaś na dwa dni przed licytacją. Kosztowności i wszelkie inne rzeczy wartościowe, w kancelaryi sądowej lub w urzędzie depozytowym zachowywane, przynosić należy do przedaźni z reguły dopiero w samymże dniu licytacji.

Przedmioty skądinąd nadesłane, które mają być w przedaźni sprzedane z wolnej ręki, odnieść należy bezzwłocznie do przedaźni.

§. 12.

Przedmioty obejmować ma dla przewiezienia do przedaźni i oddawać przedaźni, organ egzekucyjny.

Przeniesienie do przedaźni celem sprzedania nie jest zarządzeniem wzięcia w zachowanie (§. 259

O. e.), przeto też wniosku o sprzedanie w przedaźni nie należy uważać za wniosek o zachowanie polączony z wnioskiem o sprzedanie.

§. 13.

Zarządzając sprzedaż w przedaźni (§. 4, ust. 1) należy orzec, że organ egzekucyjny winien w czasie wyznaczonym w §. 11 zabrać przedmioty zajęte celem ich sprzedania i odstawić do przedaźni.

Do późniejszego wniosku, żeby zaniechać przewiezienia przedmiotów do przedaźni, można przychylić się tylko w tym razie, jeżeli zarazem postępowanie przedaźne lub egzekucyjne zostaje wstrzymane lub odroczone.

Oglądanie przedmiotów w przedaźni umieszczonych.

§. 14.

Chcącym kupować, wolno w godzinach czynności oglądać przedmioty w przedaźni umieszczone.

Koszta przewozu i zachowania. Ubezpieczenie.

§. 15.

Koszta przewozu ponosi na razie Rząd a interesowani obowiązani są zwrócić je według taryfy przez Ministerstwo sprawiedliwości zatwierdzonej.

Aż do dalszego zarządzenia, strony nie są obowiązane zwracać innych kosztów, jakie Rząd ponosi przez zachowywanie i sprzedaż przedmiotów w przedaźni.

Odpowiedzialność za przedmioty sprzedać się mające w przedaźni bierze na siebie Rząd od chwili objęcia ich do przewozu.

Przedmioty te należy ubezpieczyć od pożaru.

Zwrót kosztów przewozu.

§. 16.

Koszta przewozu (§. 15) są kosztami sprzedaży sądowej i stosownie do §. 286, ust. 2 O. e. (§. 288 O. e.) mają być zwrócone z kwoty przez sprzedaż uzyskanej.

Jeżeli egzekucya lub postępowanie przedaźne zostaną wstrzymane, koszta przewozu ściągnąć należy od egzekwującego wierzyciela. Kilku wierzycieli sprzedaż popierających, ponosić mają koszta w stosunku swoich wykonalnych wierzytelności.

Mając te koszta obliczyć, uwzględnia się wierzytelności wykonalne zawsze tylko w sumie, czyniącej dziesięć koron lub krotność dziesięciu koron,

z zaokrągleniem na najbliższą wyższą krotność. Wierzytelności mniej niż dziesięć koron wynoszących nie bierze się na uwagę. Oblicza się przez zsumowanie kapitałów, odsetek i kosztów.

§. 17.

Te koszta przewozu, których nie zaspakaja się przez potrącenie z sumy przez sprzedaż uzyskanej, ściągać należy według przepisów, dotyczących się ściągnięcia kosztów komisji sądowych.

Składowe od przedmiotów, których nabywca nie zabrał.

§. 18.

Ten, który przedmioty kupił na licytacji lub z wolnej ręki, obowiązany jest objąć te przedmioty niezwłocznie a najpóźniej nazajutrz po licytacji lub sprzedaży. Od przedmiotów nie objętych w czasie właściwym, winien nabywca opłacić składowe od rozpoczęcia się drugiego dnia po licytacji lub sprzedaży. Z tą chwilą kończy się odpowiedzialność Rządu za przedmiot sprzedany (§. 15, ustęp 3). Nadto Sąd egzekucyjny ma prawo oddać przedmioty na niebezpieczeństwo i koszt nabywcy trzeciej osobie w zachowanie.

Wysokość składowego ustanowiona będzie w taryfie przez Ministerstwo sprawiedliwości zatwierdzonej.

Odwożenie napowrót przedmiotów niesprzedanych.

§. 19.

Przedmioty, które nie zostały sprzedane ani na licytacji, ani z wolnej ręki w terminie do tego wyznaczonym, zwrócić należy obowiązanemu (zachowawcy).

Zwrócenie zarządza się i uskutecznia z urzędu.

Koszta odesłania napowrót zaspokoić ma wierzyciel egzekwujący (§. 16, ustęp 2 i 3).

Z uskutecznieniem zwrotu kończy się odpowiedzialność Rządu (§. 15, ustęp 3).

Zachowywanie w przedaźni. (Zachowywanie dobrowolne).

§. 20.

O ile miejsce lokalu na to pozwoli, można ruchomości sądownie zajęte oddawać do przedaźni w celu zarządzenia ich zachowania. Do takiego zachowywania stosują się przepisy §. 259 O. e.; zachowywanie w przedaźni ma to znaczenie co zachowywanie w zakładzie zostającym pod nadzorem publicznym.

Przedmioty w §. 3 oznaczone, są wyłączone od przyjmowania do zachowywania w przedaźni.

Najdłuższe dopuszczalne trwanie zachowywania ustanawia i ogłasza peryodycznie z góry na pewien okres Sąd egzekucyjny. Trwanie zachowywania może być wyjątkowo w poszczególnych przypadkach z ważnych powodów na wniosek przedłużone.

Za takie zachowywanie uiszczają się opłaty. Wysokość opłat ustanowiona jest w taryfie przez Ministerstwo sprawiedliwości zatwierdzonej. Pod względem ściągania i prawa pierwszeństwa tych opłat obowiązują postanowienia §§. 16 i 17 niniejszego rozporządzenia

Opłaty przypadające za zachowywanie przed licytacją uchylone, ściągnąć należy od egzekwują-

cego wierzyciela stosownie do §. 17go niniejszego rozporządzenia (§. 259 O. e.).

Pod względem kosztów przywozu (odwozu napowrót) tych przedmiotów do przedaźni, stosują się odpowiednio postanowienia §§. 15, ustęp 1, 16, 17 i 19 niniejszego rozporządzenia.

Wejście w wykonanie.

§. 21.

Przedaźnią sądową w Pradze otwiera się dnia 1. stycznia 1900 w Pradze w zabudowaniu Sądu krajowego (oddział cywilno-sądowy).

Postanowienia niniejszego rozporządzenia wchodzi w wykonanie od dnia ogłoszenia.

Kindinger r. w.

Dziennik ustaw państwa

dla

królestw i krajów w Radzie państwa reprezentowanych.

Część CII. — Wydana i rozesłana dnia 19. grudnia 1899.

Treść: (№ 245—246.) 245. Obwieszczenie o zaprowadzonych w poszczególnych królestwach i krajach w Radzie państwa reprezentowanych opłatach na szkoły lub jakichkolwiek innych opłatach ustawowych na zakłady publiczne od nieruchomości spadkowych, należących do spuścizny, z którą według prawideł powszechnych o własności sądów postępowanie spadkowe odbywać się ma w innem z królestw i krajów w Radzie państwa reprezentowanych. — 246. Rozporządzenie, pozwalające używania związków miedziowych do konserw jarzynowych.

245.

Obwieszczenie Ministerstw spraw wewnętrznych, wyznań i oświaty, skarbu i sprawiedliwości z dnia 7. listopada 1899,

o zaprowadzonych w poszczególnych królestwach i krajach w Radzie państwa reprezentowanych opłatach na szkoły lub jakichkolwiek innych opłatach ustawowych na zakłady publiczne od nieruchomości spadkowych, należących do spuścizny, z którą według prawideł powszechnych o własności sądów postępowanie spadkowe odbywać się ma w innem z królestw i krajów w Radzie państwa reprezentowanych.

(Porównaj obwieszczenia z dnia 11. czerwca 1898, Dz. u. p. Nr. 101, 3. września 1898, Dz. u. p. Nr. 184, 28. grudnia 1898, Dz. u. p. Nr. 24 z r. 1899, z dnia 4. kwietnia 1899, Dz. u. p. Nr. 69 i z dnia 6. maja 1899, Dz. u. p. Nr. 111.)

Z opłat w tytule wzmiankowanych zaprowadzono następnie opłatę na szkoły w Czechach (ustawa z dnia 8. września 1899, Dz. u. kr. Nr. 61, obowiązująca od dnia 3. listopada 1899).

Do wymierzenia tej opłaty powołany jest w duchu rzeczony ustawy krajowej c. k. Urząd wymiaru należyłości w Pradze.

Rzeczona ustawa krajowa stosuje się do tych spadków, których otwarcie nastąpiło po wejściu owej ustawy w wykonanie.

Koerber r. w.

Hartel r. w.

Kindinger r. w.

Kniaziołucki r. w.

246.

Rozporządzenie Ministerstw spraw wewnętrznych, sprawiedliwości i handlu z dnia 15. grudnia 1899,

dozwalające używania związków miedziowych do konserw jarzynowych.

Z uchyleniem punktu 5 §. 7 rozporządzenia Ministerstw spraw wewnętrznych, sprawiedliwości i handlu z dnia 13. października 1897, Dz. u. p. Nr. 235, zawierającego postanowienia co do wyrobu lub przyrządzania naczyń do jadła i napojów, tudzież naczyń i przyborów, w których zachowuje się żywność lub których się do żywności używa, jakoteż co do kupczenia takimi przedmiotami, postanawia się co następuje:

Ministerstwo spraw wewnętrznych może dozwalać wyrabiania w przemyśle fabrycznym konserw jarzynowych zawierających w sobie najwięcej aż do pięćdziesięciu pięciu (55) miligramów miedzi na jeden kilogram całej masy konserw a to z ostrożnościami, które w poszczególnych przypadkach pod względem nadzoru nad przemysłem mają być przepiswane.

Kupczenie konserwami jarzynowymi zawierającymi większą od ustanowionej powyżej ilość miedzi jest zakazane.

Rozporządzenie niniejsze wchodzi w wykonanie niezwłocznie.

Koerber r. w.

Stibral r. w.

Kindinger r. w.

Dziennik ustaw państwa

dla

królestw i krajów w Radzie państwa reprezentowanych

wychodzić będzie nakładem c. k. Drukarni nadwornej i rządowej w Wiedniu, w jej Składzie dzielnica I., Singerstrasse Nr. 26 także w roku 1900 w języku niemieckim, włoskim, czeskim, polskim, ruskim, słoweńskim, kroackim i rumuńskim.

Cena prenumeracyjna egzemplarza Dziennika ustaw państwa w każdym z tych ośmiu języków, za cały rocznik 1900, który można odbierać osobiście lub będzie posyłany pocztą bezpłatnie, wynosi 8 K.

Prenumeruje się w Składzie c. k. Drukarni nadwornej i rządowej w Wiedniu, dzielnica I., Singerstrasse Nr. 26, gdzie można kupować także pojedyncze roczniki i pojedyncze części Dziennika ustaw państwa.

Zamawiając jednak Dziennik ustaw państwa, trzeba zarazem złożyć przypadającą kwotę pieniężną, gdyż wydawnictwo to posyła się tylko tym, którzy prenumeratę z góry zapłacą.

Nabywający od razu całe dziesięciolecie lub kilka dziesięcioleci Dziennika ustaw państwa w języku niemieckim, płacą:

Za dziesięciolecie 1849 do 1858 włącznie	50 K	Za dziesięciolecie 1879 do 1888 włącznie	40 K
" " 1859 " 1868 "	24 " "	" " 1889 " 1898 "	60 " "
" " 1869 " 1878 "	32 " "		
Za pięć dziesięcioleci 1849 do 1898 włącznie		180 K	
Za dziesięciolecia 1870 " 1899 "		120 " "	

W innych językach:

Za dziesięciolecie 1870 do 1879 włącznie	32 K	Za dziesięciolecie 1890 do 1899 włącznie	60 K
" " 1880 " 1889 "	40 " "		
Za dziesięciolecia 1870 do 1899 włącznie		120 K.	

Pojedyncze roczniki wydania niemieckiego dostać można:

Rocznik	1849 za	4 K	20 h	Rocznik	1866 za	4 K	40 h	Rocznik	1883 za	5 K	— h
"	1850 "	10	50 "	"	1867 "	4	— "	"	1884 "	5	— "
"	1851 "	2	60 "	"	1868 "	4	— "	"	1885 "	3	60 "
"	1852 "	5	20 "	"	1869 "	6	— "	"	1886 "	4	60 "
"	1853 "	6	30 "	"	1870 "	2	80 "	"	1887 "	5	— "
"	1854 "	8	40 "	"	1871 "	4	— "	"	1888 "	8	40 "
"	1855 "	4	70 "	"	1872 "	6	40 "	"	1889 "	6	— "
"	1856 "	4	90 "	"	1873 "	6	60 "	"	1890 "	5	40 "
"	1857 "	5	70 "	"	1874 "	4	60 "	"	1891 "	6	— "
"	1858 "	4	80 "	"	1875 "	4	— "	"	1892 "	10	— "
"	1859 "	4	— "	"	1876 "	3	— "	"	1893 "	6	— "
"	1860 "	3	40 "	"	1877 "	2	— "	"	1894 "	6	— "
"	1861 "	3	— "	"	1878 "	4	60 "	"	1895 "	7	— "
"	1862 "	2	80 "	"	1879 "	4	60 "	"	1896 "	7	— "
"	1863 "	2	80 "	"	1880 "	4	40 "	"	1897 "	15	— "
"	1864 "	2	80 "	"	1881 "	4	40 "	"	1898 "	6	— "
"	1865 "	4	— "	"	1882 "	6	— "	"	1899 "	10	— "

Roczniki wydań w innych siedmiu językach od 1870 dostać można po tej samej cenie co wydanie niemieckie.

NB. Posyłki Dziennika ustaw państwa, które zaginęły lub doszły niezupełne, reklamować należy najpóźniej w przeciągu czterech tygodni wprost w c. k. Drukarni nadwornej i rządowej w Wiedniu, dzielnica III, Rennweg Nr. 16.

Po upływie tego terminu pojedyncze części Dziennika ustaw państwa będzie można dostać tylko za opłatą ceny handlowej ($\frac{1}{4}$ arkusza = 2 strony za 2 h).

Ponieważ wszystkie roczniki od roku 1849 wydania niemieckiego i wszystkie roczniki wydań w innych siedmiu językach od roku 1870 są całkowicie uzupełnione, przeto można nabyć w c. k. Drukarni nadwornej i rządowej nie tylko każdy pojedynczy rocznik po cenie wyżej podanej, lecz nawet każdą z osobna część wszystkich tych roczników po cenie handlowej ($\frac{1}{4}$ arkusza = 2 strony za 2 h); tym sposobem ułatwione zostało uzupełnianie niekompletnych roczników Dziennika ustaw państwa i zestawianie pojedynczych części podług materyi.

Dziennik ustaw państwa

dla

królestw i krajów w Radzie państwa reprezentowanych.

Część CIII. — Wydana i rozesłana dnia 20. grudnia 1899.

Treść: № 247. Rozporządzenie, którem wydają się postanowienia wykonawcze do rozporządzenia cesarskiego z dnia 21. września 1899, w przedmiocie statystyki obrotu towarowego między królestwami i krajami reprezentowanymi w Radzie państwa a innymi częściami obszaru cłowego austriacko-węgierskiego.

247.

Rozporządzenie Ministerstwa handlu, w porozumieniu z Ministerstwami kolei żelaznych, skarbu i spraw wewnętrznych z dnia 20. grudnia 1899,

którem wydają się postanowienia wykonawcze do rozporządzenia cesarskiego z dnia 21. września 1899, Dz. u. p. Nr. 176, część I, rozdział 2, w przedmiocie statystyki obrotu towarowego między królestwami i krajami reprezentowanymi w Radzie państwa a innymi częściami obszaru cłowego austriacko-węgierskiego.

Na zasadzie rozporządzenia cesarskiego z dnia 21. września 1899, Dz. u. p. Nr. 176, część I, rozdział II, o statystyce obrotu towarowego pomiędzy królestwami i krajami reprezentowanymi w Radzie państwa a innymi częściami obszaru cłowego austriacko-węgierskiego, rozporządza się w przedmiocie statystyki obrotu towarowego, z wzajemnym współdziałaniem wypracować się mającej, ze względem na układy z Rządem królewsko-węgierskim zawarte, co następuje:

Dział I.

Przedmiot statystyki wzajemnego obrotu.

§. 1.

Przedmiotem statystyki obrotu towarowego między królestwami i krajami reprezentowanymi w Radzie państwa a krajami korony węgierskiej jest wykazywanie wszelkich posyłek towarowych przewożonych

- a) kolejami żelaznymi,
- b) statkami przedsiębiorstw żeglugi parowej na wodach śródkrajowych,
- c) morzem,
- d) pocztą

z królestw i krajów reprezentowanych w Radzie państwa do krajów korony węgierskiej a względnie z tych ostatnich krajów do królestw i krajów reprezentowanych w Radzie państwa.

Przeto do wszystkich posyłek towarowych, w powyższy sposób z królestw i krajów w Radzie państwa reprezentowanych do krajów korony węgierskiej przewożonych, dołączać należy oznajmienia statystyczne, o ile postanowieniami niżej zamieszczonemi posyłki takie nie są wyraźnie od statystycznego wykazywania uwolnione.

Posyłki nadechodzące z krajów korony węgierskiej będą z reguły wykazywane statystycznie na podstawie duplikatów oznajmień towarowych, posyłkom towarzyszącym i z nimi nadechodzącym.

§. 2.

Od dołączania statystycznych oznajmień towarowych, a względnie od nadchodzenia z duplikatami oznajmień towarowych uwolnione są:

1.) 1. Wszystkie te posyłki, które w obrocie bezpośrednim wychodzą z królestw i krajów reprezentowanych w Radzie państwa przez obszar krajów korony węgierskiej i nawzajem z tego obszaru przez królestwa i kraje w Radzie państwa reprezentowane za granicę obszaru cłowego albo do Bośni i Hercegowiny, o ile o tem przeznaczeniu posyłek można w miejscu ich oddania do przewozu przekonać się z dokumentów posyłkowych;

2. Wszystkie te posyłki, które wprowadzane są z za granicy obszaru cłowego albo z Bośni i Hercegowiny w obrocie bezpośrednim przez królestwa i kraje reprezentowane w Radzie państwa do krajów korony węgierskiej i nawzajem przez kraje korony węgierskiej do tutejszego obszaru, o ile w miejscu przeznaczenia można z dokumentów posyłkowych przekonać się o tej okoliczności;

3. Wszystkie te posyłki, które przy przejściu z królestw i krajów reprezentowanych w Radzie państwa do krajów korony węgierskiej a względnie przy przejściu z krajów korony węgierskiej do tutejszego obszaru państwa uznane będą na komorze za przewozowe, o ile z dokumentów posyłkowych można przekonać się o tem ich przeznaczeniu;

4. Wszystkie te posyłki, które wiezione są w obrocie bezpośrednim z tutejszego obszaru państwa przez kraje korony węgierskiej — chociaż także po części przez obszar za granicą cłową leżący albo przez Bośnię i Hercegowinę — do tutejszego obszaru państwa i nawzajem wszystkie te posyłki, które wiezione są z krajów korony węgierskiej przez tutejszy obszar państwa, chociaż także po części przez obszar za granicą cłową leżący albo przez Bośnię i Hercegowinę do krajów korony węgierskiej, o ile w miejscu oddania do przewozu można z dokumentów posyłkowych przekonać się o tem ich przeznaczeniu.

II.) 1. Przedmioty przeznaczone do bezpośredniego użytku Jego c. i k. Apostolskiej Mości lub posyłane z Najwyższego polecenia;

2. Przedmioty przeznaczone do bezpośredniego użytku dyplomatów przy c. i k. dworze uwierzytelnionych, albo które ci posyłają z królestw i krajów w Radzie państwa reprezentowanych do krajów korony węgierskiej lub z tychże krajów do tutejszego obszaru państwa;

3. Pakunek podróżny, który podróżni wiozą ze sobą lub za rewersem pakunkowym oddają do przewiezienia;

4. Wszystkie te posyłki, które są już własnością zarządu wojskowego, gdy pewna władza wojskowa posyła je innej, z wyjątkiem:

- a) tych przedmiotów nowo nabytych, które z prywatnych zakładów wyrobu posyłane są za opłatą według taryfy wojskowej, tudzież
- b) koni, przewożonych nie z powodu ruchów wojskowych;

5. Wszelkie posyłki broni, części składowych broni, amunicyi, pocisków i materiałów fortyfikacyjnych nabytych przez zarząd wojskowy;

6. Zwłoki;

7. Przedmioty rozpraw sądowych;

8. Środki przewozu z przynależnościami służące rzeczywiście do przewozu, jakoteż środki przewozu wracające po rzeczywistym użyciu i pochodzące od nich a po rzeczywistym użyciu, chociażby nawet pojedynczo, wracające sztuki zapasowe i części składowe lub wszelkie inne przynależności takowych;

9. Prowiant statków zawijających i odpływających, tudzież zapasy na potrzeby restauracyi utrzymywanych w wagonach kolei żelaznych;

10. Posyłki administracyjne tych zakładów przewozowych, których przedsiębiorstwo rozciąga się na obadwa obszary państwa, a mianowicie te materiały ruchu i przedmioty inwentarskie, które owe zakłady przewozowe posyłają z jednego obszaru państwa do drugiego obszaru państwa na potrzeby szlaku leżącego w tym ostatnim obszarze państwa (do stacyi zmiany ruchu); tudzież wszystkie takie posyłki administracyjne innych zakładów przewozowych, które nie są przedmiotami nowo nabytymi;

11. Posyłki pocztowe służbowe;

12. Wracające próżne opakowania posyłek mleka, drobiu i owoców.

Dział II.

Obrót towarów kolejami żelaznymi i statkami przedsiębiorstw żeglugi parowej na wodach śródkrajowych.

Rozdział I.

Oddawanie posyłek towarowych.

§. 3.

Oznajmienie statystyczne przy oddawaniu posyłek towarowych, obowiązku oznajmienia podlegających, czyni się piśmiennie przez wygotowanie oznajmień towarowych statystycznych w dwóch

egzemplarzach i oddanie ich zakładowi przewożowemu, o ile w rozdziale 3 działu niniejszego (obsługa zbierania pakietów) nie są wydane inne zarządzenia.

Wygotowanie statystycznego oznajmienia towarowego jest z reguły (§. 20, ustęp przedostatni) obowiązkiem posyłacza towaru, to jest osoby, która przez wygotowanie dokumentu przewozowego zawiera kontrakt przewozu.

Jeżeli wysłaniem zajmuje się pośrednik, trudniący się z zawodu lub przemysłu załatwianiem interesów przewożowych na cudzy rachunek (spedytor itp.) oznajmienie towarowe wygotować może albo ten pośrednik (odsyłacz) albo też właściwy posyłacz, t. j. ten, z którego polecenia i na którego rachunek kontrakt przewozu został zawarty.

Wystawcy oznajmienia towarowego są we wszystkich przypadkach odpowiedzialni za dokładność i zupełność oznajmienia towarowego, które wygotowali.

§. 4.

Oznajmienie towarowe zawierać może osnowę tylko jednego dokumentu przewozowego.

Wygotować je należy w dwóch egzemplarzach, w języku dokumentów przewozowych, z odpowiednim zastosowaniem pod względem obrotu towarów na kolejach żelaznych postanowień wspólnej taryfy towarowej, część I., dla kolei żelaznych austriackich, węgierskich i bośniacko-hercegowińskich z dnia 1. stycznia 1898 (Postanowienia dodatkowe XXIII do §. 51 regulaminu ruchu).

§. 5.

Do wystawiania statystycznych oznajmień towarowych używać należy przepisanych formularzy żółtej barwy, a mianowicie:

- a) w obrocie na kolejach żelaznych formularza z wyobrażeniem lokomotywy (załączka 1),
- b) w obrocie na wodach śródkrajowych formularzy z wyobrażeniem statku parowego i paskiem zielonym formularz w skos przecinającym (załączka 2).

§. 6.

Statystyczne oznajmienia towarowe składają się z dwóch kart, brzegiem perforowanym oddzielonych, z których jedna ma napis: Unikat a druga: Duplikat:

Obadwa egzemplarze zawierają:

1. Oznaczenie: „Oznajmienie statystyczne w obrocie towarowym do krajów korony węgierskiej“ z dodatkiem „kolejami żelaznymi“ a względnie „statkami przedsiębiorstw żeglugi parowej na wodach śródkrajowych“;

2. Teksty:

- a) Nazwa stacji podawczej (wysyłkowej),
- b) Nazwa stacji wydawczej (przeznaczenia),
- c) „Czy ma iść dalej za granicę obszaru cłowego?“;

3. Rubryki:

- a) Znaki i numera bel,
- b) Ilość i rodzaj (sposób opakowania) bel, lub oznajmienie, że towar naladowany bez opakowania; jeśli jest nieopakowany i wypełnia cały wagon lub statek, podać: „ładunek całowagonowy“, a względnie „ładunek całostatkowy“,
- e) Nazwa i bliższe oznaczenie towarów,
- d) Ilość, z podziałami: „waga brutto“ (kilogramów, gramów), „ilość sztuk“,
- e) Kraj pochodzenia;

4. Tekst: ilość ogólna;

5. Tekst: Miejsce zamieszkania (siedziba zakładu przemysłowego), data i podpis wystawcy;

6. Teksty:

- a) Miejsce do przyklepienia znaczka opłaty statystycznej,
- b) Pieczęć dzienna stacji podawczej (wysyłkowej),
- c) Numer listu przewozowego.

Duplikat zawiera nadto teksty:

- a) Pieczęć dzienna stacji wydawczej (stacji przeznaczenia),
- b) Numer wydania,
- c) Miejsce zamieszkania (siedziba zakładu przemysłowego), data i podpis adresata (odbiorcy).

Na stronie odwrotnej obu egzemplarzy znajdują się postanowienia szczegółowe co do sposobu porządnego wypełniania oznajmienia towarowego.

§. 7.

Wystawcy oznajmień towarowych podać mają w rubrykach i tekstach wytłoczonych w formularzach a mianowicie tak w unikacie jak i w duplikacie:

1. Nazwę stacji podawczej (wysyłkowej) (stosownie do §. 8);

2. Nazwę stacji wydawczej (przeznaczenia) (stosownie do §. 8);

3. Kraj przeznaczenia lub oznaczenie „za granicę obszaru cłowego“ (stosownie do §. 18), jeżeli towar ma być dalej za granicę obszaru cłowego powieziony;

4. Znaki i numera bel (§. 9);

5. Ilość i rodzaj bel (sposób opakowania), jeżeli towar jest naladowany bez opakowania, tę okoliczność, a jeżeli towar nieopakowany wypełnia

Załączka 1.

Załączka 2.

cały wagon lub cały statek, oznaczenie: „ładunek całowagonowy“ lub „całostatkowy“ (§. 9);

6. Nazwę i bliższe oznaczenie towarów (stosownie do §§. 10 aż do 13 włącznie);

7. Ilość (stosownie do §. 14);

8. Kraj pochodzenia (stosownie do §. 15);

Nadto

9. uiścić należy opłatę statystyczną przez przyklepnięcie na unikacie odpowiednich znaczków opłaty statystycznej w miejscu na to przeznaczonem (§§. 69 i 70) i

10. wystawca winien podpisać własnoręcznie oznajmienie towarowe z przydaniem daty i miejsca swego zamieszkania (siedziby zakładu przemysłowego) (stosownie do §. 20).

Zakłady przewozowe wycisnąć mają na obu formularzach pieczęć dzienną stacji podawczej (wysyłkowej) i wpisać numer listu przewozowego.

Teksty znajdujące się jeszcze na duplikacie, jako pieczęć dzienna stacji wydawczej (przeznaczenia) i numer wydania przeznaczone są do wypełnienia w stacji wydawczej.

§. 8.

Przez stację podawczą (wysyłkową) rozumie się tę stację kolei żelaznej lub żeglugi, która objęta posyłką do przewiezienia.

Stacją wydawczą (stacją przeznaczoną) jest ta stacja kolei żelaznej lub żeglugi, która w dokumencie przewozowym jest pod tą nazwą wymieniona.

§. 9.

Znaki i numera, tudzież ilość i rodzaj (sposób opakowania) bel, podać należy w oznajmieniach towarowych całkiem zgodnie z temiż szczegółami podanymi w dotyczącym dokumencie przewozowym.

Jeżeli posyłka składa się z kilku bel, zawierających rozmaite rodzaje towarów, zapisywać je należy w odnośnych rubrykach w taki sposób, żeby dokładnie można dowiedzieć się, w której beli zawiera się każdy towar i każdy rodzaj towarów.

Gdy się ładuje bez opakowania, wpisać należy „bez opakowania“, gdy się zaś ładuje bez opakowania towar wypełniający cały wagon lub cały statek, wpisać należy wyrazy „ładunek całowagonowy“ lub „ładunek całostatkowy“.

§. 10.

Nazwę towaru podawać należy jak najściślej według oznaczenia w handlu używanego lub odpowiedniego w ogóle zwyczajowi językowemu.

Jeżeli dla odróżnienia towaru od innych podobnego rodzaju potrzebne jest bliższe oznaczenie,

podać należy także gatunek, cel użycia i materiały, z którego jest zrobiony.

W ogóle każdy towar nazywać należy tak szczegółowo, jak się go oznacza zwyczajnie przy kupowaniu. Nie wolno używać nazw zbiorowych, lub takich, któreby nie objaśniały dokładnie jakości towaru.

Tak na przykład dobierać należy dla towarów następujących oznaczeń:

zamiast kawa: kawa surowa lub palona;

zamiast figi: figi świeże lub suszone;

zamiast cukier: cukier surowy lub rafinowany;

zamiast ryż: ryż łuszczony lub niełuszczony;

zamiast mąka: mąka zbożowa, mąka kukurydziana, mąka z ziarn strączkowych, ryżowa itp.;

zamiast owoce: gruszki, jabłka, brzoskwinie, morele, melony itp. a mianowicie, świeże, suszone lub przyrządzone;

zamiast woły: woły rzeźne lub pociągowe;

zamiast buhaje lub krowy: buhaje stadne lub rzeźne, krowy stadne lub rzeźne;

zamiast konie: konie wyścigowe, pociągowe, wierzchowe, powozowe, ogiery stadne, klacze stadne, źrebięta, konie rzeźne;

zamiast świnie; świnie tuczne, półtuczne lub chude, prosięta;

zamiast drób: drób żywy lub nieżywy;

zamiast skóry wołowe surowe: skóry wołowe surowe, mokre lub suche;

zamiast włosień; włosień surowy lub przyrządzony,

zamiast pierze: pierze darte lub niedarte;

zamiast masło; masło świeże, topione lub sztuczne;

zamiast oliwa: oliwa stołowa lub oliwa do celów przemysłowych i do jakich celów przemysłowych;

zamiast olej do smarowania machin: olej roślinny lub olej kopaliny do smarowania machin;

zamiast olej lniany: olej lniany surowy lub gotowany;

zamiast ser: ser emmentalski, grojerski, cesarski itp.;

zamiast kakao: kakao surowe lub mielone;

zamiast drzewo do wyrobu twarde lub twarde deski: drzewo do wyrobu dębowe, bukowe itp., deski dębowe, bukowe itp.;

zamiast laski; laski surowe lub laski po części lub całkiem wykończone;

zamiast tabliczki łupkowe: tabliczki łupkowe dachowe lub szkolne;

zamiast smoła: smoła roślinna lub kopaliny, łupkowa itp.;

zamiast olej skalny: olej skalny surowy a mianowicie, lekki lub ciężki, olej skalny rafinowany;

zamiast przędza bawełniana, wełniana, lniana itp.: przędza tkacka surowa lub skrecona, bielona, barwiona; przędza na potyczochy, do haftu, do znaczenia bielizny, nici bawełniane, lniane, jedwabne itp.;

zamiast konopie: konopie surowe lub międlone;

zamiast worki: worki nowe lub używane (w tym ostatnim przypadku czy są, czy nie są posyłką handlową);

zamiast wełna: wełna garbarska, wełna nieprana, wełna grzbietowa, wełna prana fabrycznie, wełna sztuczna;

zamiast aksamit: aksamit bawełniany, wełniany, półjedwabny, jedwabny;

zamiast suknie: suknie męskie, kobiece, dziecięce z podaniem materiału, z którego są zrobione, tudzież czy nowe, czy używane;

zamiast kapelusze: kapelusze męskie lub kobiece pilśniowe, słonkowe, jedwabne itp. a mianowicie, ubrane lub nieubrane;

zamiast papier: papier do pisania, drukowy, do pakowania itp. w tym ostatnim zaś przypadku ordynarny lub przedni (jedwabny).

zamiast skóra na przyszwę: skóra na przyszwę cielęca, jelonkowa, lakierowana, juchtowa itp.;

zamiast futra: futra barankowe, owcze, astrachańskie, kunie itp.;

zamiast sprzęty: sprzęty drewniane pospolite lub przednie, sprzęty z drzewa giętego, sprzęty wyscielone, sprzęty żelazne itp.;

zamiast cegły: cegły ogniotrwałe, szamotki, cegły murarskie pospolite, dachówki;

zamiast naczynie gliniane: naczynie garncarskie pospolite lub przednie, kamionkowe, porcelanowe, majolikowe, fajansowe itp.;

zamiast naczynie żelazne: naczynie z blachy żelaznej, pobielane, emaliowane, naczynie z lanego żelaza emaliowane;

zamiast blacha: blacha żelazna czarna, pobielana, cynkowana, blacha ołowiana, cynowa, cynkowa, miedziana, mosiężna itd.;

zamiast koła z lanego żelaza: koła do wagonów lub lokomotyw, koła do machin, koła z lanego żelaza do taczek;

zamiast osi żelazne: osi do powozów, do wagonów lub do machin itp.;

zamiast maszyny rolnicze: młocarnie ręczne, młocarnie kieratowe, młocarnie parowe, żniwiarki, siewniki itp., pług pospolity, pług parowy, młynki do czyszczenia zboża, sortowniki itp.;

zamiast maszyny warsztatowe: maszyny do heblowania, przecinania, szrubowania, rznienia itp.;

zamiast zegary: zegary wieżowe, ściennie, stołowe, a to pospolite lub przednie, zegarki kieszonkowe złote, srebrne, niklowe itp.;

zamiast zabawki dziecięce: zabawki dziecięce drewniane, metalowe, kauczukowe, papierowe itp.;

zamiast wachlarze: wachlarze papierowe, drewniane, kościane, w połączeniu z tkaninami jedwabnymi lub niejedwabnymi;

zamiast struny; struny jelitowe lub struny stalowe;

zamiast siarka, winnik: siarka surowa lub oczyszczona, winnik surowy lub oczyszczony;

zamiast farby: farby olejne pospolite, farby olejne w puszkach, farby smołowe, wodne itp.

zamiast mydło: mydło pospolite, mydło wonne, mydło do plam itp.;

zamiast osłony na naboje: osłony na naboje napełnione lub próżne, w tym ostatnim przypadku z podpałami lub bez podpałów;

zamiast obrazy: obrazy olejne, staloryty itp., fotografie, oleodruki itp. a mianowicie, na sprzedaż lub na wystawę itp. itp.

§. 11.

Nie wymaga się, żeby w oznajmieniach towarowych, dotyczących się pakunków podróźnych, kufrów z próbkami i rzeczy osób przesiadających się, oddanych do przewozu za zwykłym listem przewozowym, wymieniano towary i rodzaje towarów podług nazw w handlu używanych.

Jednakże w przypadkach takich zawsze dokładnie podać należy w oznajmieniach towarowych właściwy rodzaj owych posylek.

§. 12.

Jeżeli w posyłce jednym listem przewozowym objętej, znajdują się towary rozmaitego rodzaju, użyć należy do oznaczenia każdego w szczególności rodzaju towarów osobnej przedziałki poprzecznej oznajmienia towarowego albo też dla wykazania ich oddzielnie, podzielić przedziałki poprzeczne na podziały.

Jeżeli z przyczyny znacznej ilości rodzajów towaru w jednym dokumencie przewozowym wymienionych, nie wystarczają przedziałki poprzeczne w formularzu wytłoczone, użyć należy „Formularzy dodatkowych,“ które do tego celu są złożone na stacjach kolei żelaznych i na stacjach żeglugi, jakoteż na c. k. komorach (delegacyach komor), ustanowionych w portach morskich i żądającym wydają się bezpłatnie.

Te formularze dodatkowe przytwierdzać należy na odwrotnej stronie oznajmienia towarowego w taki sposób, żeby można odłączać je bez uszkodzenia zapisków.

Poszczególne towary zapisywać należy w osobnych przedziałkach oznajmienia towarowego w tej samej kolei, w której zapisane są w dokumencie przewozowym.

Załączka 3.

§. 13.

Jeżeli towar stanowiący całość, oddany jest zakładowi przewozowemu do przewiezienia jako jedna posyłka, ale rozłożony na poszczególne części, przedmiotem oznajmienia statystycznego jest towar kompletny a nie jego poszczególne części.

Towar rozebrany na części, wieziony w rozmaitych posyłkach, nazwać należy tak, jak się nazywa całość. Przeto naprzykład części składowe kompletnej maszyny parowej, przewożone częściowymi posyłkami, oznajmić należy nie jako części składowe maszyny parowej, lecz jako „częściową posyłkę maszyny parowej.“

W przypadku jednak takim na oznajmieniu towarowym do pierwszej posyłki częściowej napisać należy wyraźnie na górnym bieżgu oznajmienia towarowego uwagę „pierwsza posyłka częściowa“.

Na każdym następnym oznajmieniu towarowym napisać należy w tem samym miejscu uwagę „druga, trzecia itd. posyłka częściowa“ i numer listu przewozowego należącego do pierwszej posyłki częściowej. To oznajmienie towarowe, którem oznajmia się ostatnią posyłkę częściową tego towaru, opatrzyć należy wyrazami „ostatnia posyłka częściowa“ i numerem wzmiankowanego wyżej listu przewozowego.

Nazwę towaru kompletnego, do którego należą poszczególne części, podać trzeba w każdym, ilości sztuk tylko w pierwszym oznajmieniu towarowym.

§. 14.

Ilość towaru, o ile poniżej nie jest inaczej postanowione, oznajmiać należy i takową ręcznie wpisywać podług wagi (w kilogramach, gramach) a to brutto (z opakowaniem).

Co do fortepianów, harmoniów, organów, cymbałów, powozów, sani, wagonów, dresyn, tendrów, statków wodnych wszelkiego rodzaju, zegarków kieszonek, welocypedów, parasoli i parasolek, tudzież zwierząt żywych, podawać należy ilość zawsze podług ilości sztuk.

Co do ptactwa żywego i machin podawać należy ilość podług ilości sztuk i podług wagi.

Co do małych maszynek ręcznych (maszynek do kawy itp.) dość jest podać wagę.

Co do posyłek zawierających towary norymberskie lub kramarszczyznę, można ilość poszczególnych rodzajów towarów podać w jednostkach miary w obrocie handlowym używanych (w tuzinach, sztukach itp.); w każdym jednak razie podać należy także ogólną wagę posyłki.

Jeżeli w jednej beli znajdują się dwa lub więcej towarów rozmaitego rodzaju, co do których nakazane jest zapisanie w rozmaitych przedziałkach

poprzecznych oznajmienia (§. 12), podać należy oddzielnie wagę każdego z osobna rodzaju towaru.

W przypadku tym wagę opakowania (tare) dolicza się do tego rodzaju towaru, którego ilość najwięcej wynosi. Jeżeli w jednej beli znajdują się rozmaite towary w jednakowych ilościach, wagę opakowania dolicza się do każdego towaru w równych częściach.

§. 15.

Za kraj pochodzenia towaru uważać należy ten kraj, z którego towar pierwotnie pochodzi.

Co do towarów pochodzących z zagranicy cłowej, jeżeli nie można podać kraju w myśl ustępu poprzedzającego, wymienić należy jako kraj pochodzenia ten obszar zagraniczny, z którego handlu towar pochodzi, jeżeli zaś i ten nie jest wiadomy, ów kraj, w którym towar oddany został do przewozu celem wprowadzenia go do królestw i krajów reprezentowanych w Radzie państwa.

Jeżeli strona wie niewątpliwie, że towar pochodzi z zagranicy cłowej (np. kawa surowa, pieprz. itp.) w żadnym razie nie wolno co do tego towaru podawać swojszczyzny za kraj pochodzenia.

Jeżeli w przypadku takim nie można podać kraju szczegółowo w myśl ustępów powyższych, wpisać należy wyrazy „z zagranicy cłowej“.

Co do towarów wyrobionych w obszarze cłowym austriacko-węgierskim jako kraj pochodzenia podać należy odpowiednią część onegoż (królestwa i kraje reprezentowane w Radzie państwa, kraje korony węgierskiej, Bośnię i Hercegowinę).

Na oznaczenie pochodzenia nie wpływa okoliczność, że towar pochodzący z zagranicy obszaru cłowego a względnie z jednej z części obszaru cłowego austriacko-węgierskiego albo z drugiej części onegoż podległ zmianom, które jednak nie przekształcają istoty jego jakości, np. został inaczej opakowany, rozłożony, przyrządzony do sprzedaży częściowej, że płyny zlano do fiaszek itp.). W przypadku takim za kraj pochodzenia towaru uważać należy kraj za granicą cłową leżący, a względnie ową część obszaru cłowego austriacko-węgierskiego, gdzie został zrobiony.

Lecz jeżeli towar pochodzący z zagranicy obszaru cłowego został z krajowym w jakimkolwiek stosunku zmieszany, lub jeżeli wartość jego została pracą lutejszą znacznie podwyższona, wytwór mieszaniny lub obrobienia uważa się za pochodzący z krajów lutejszych.

§. 16.

Jako kraje pochodzenia, o ile nimi są kraje leżące za granicą cłową, oznajmiać należy następującej państwa i obszary:

Europa.

1. Belgia,
2. Brema (obszar wolny),
3. Posiadłości W. Brytanii nad morzem śródziemnym i na niem (Gibraltar, Malta, Cypr),
4. Bułgaria,
5. Dania (z Islandyą i Grönlandyą),
6. Państwo niemieckie (z Luksemburgiem, atoli bez obszarów wolnych hamburskiego i bremeńskiego),
7. Rjeka (obszar wolny),
8. Francya (z Monako i Andorą),
9. Grecya,
10. Wielka Brytania i Irlandya,
11. Hamburg (obszar wolny),
12. Włochy (z San Marino),
13. Czarnogórze,
14. Holandya,
15. Norwegia,
16. Portugalia (z Azorami i Maderyą),
17. Rumunia,
18. Rosya (europejska i azjatycka z Finlandyą),
19. Szwecya,
20. Szwajcarya,
21. Serbia,
22. Hiszpania (z wyspami kanaryjskimi),
23. Tryest (obszar wolny),
24. Turcya (europejska, azjatycka i afrykańska).

Azja.

25. Indye angielskie,
26. Chiny,
27. Indochiny francuskie,
28. Japonia,
29. Indye holenderskie,
30. Persya.

Afryka.

31. Egipt,
32. Algier,
33. Obszary pod opieką Niemiec w Afryce,
34. Ziemia kapska (z Natalem),
35. Państwo Kongo,
36. Marokko,
37. Tunis.

Ameryka.

38. Rzeczpospolita argentyńska,
39. Brazylia,
40. Indye zachodnie angielskie,
41. Chili,
42. Kolumbia,
43. Kuba (z Puerto-Rico),
44. Kanada (z Nową Fundlandyą),
45. Meksyk.
46. Peru.
47. Stany zjednoczone Ameryki.

Australia.

48. Australia angielska.

Co do tych państw i obszarów, które nie są tu wymienione, podać należy odpowiednią część świata; jednakże wystawca oznajmienia towarowego może także zamiast tego ogólnego oznaczenia wymienić owe państwo lub obszary.

Wolne obszary Tryestu i Rjeki można tylko wtedy oznajmiać jako kraje pochodzenia, gdy wystawcy oznajmienia nie jest wiadomy pierwotny kraj pochodzenia a jeden z tych wolnych obszarów jest ostatniem oznajmującemu znanem miejscem wysyłki.

§. 17.

Jeżeli posyłka oddana do przewozu za jednym listem przewozowym obejmuje towary tego samego rodzaju, ale rozmaitego pochodzenia, wpisać należy towar w osobnych przedziałkach poprzedzających z wyszczególnieniem ilości przypadających na każdy kraj pochodzenia.

§. 18.

Jeżeli w krajach tutejszych oddaje ktoś do miejsca leżącego w krajach korony węgierskiej posyłkę, która ma być powieziona dalej za granicę obszaru cłowego, w takim razie, o ile posyłka ta stosownie do §. 2 nie jest uwolniona od oznajmienia statystycznego, uwidocznic należy to przeznaczenie przez wymienienie dotyczącego kraju, lub, gdyby ten kraj nie był wiadomy, przez oznaczenie za granicę obszaru cłowego.

§. 19.

Jeżeli ktoś oddaje do miejsca leżącego w krajach korony węgierskiej taką posyłkę, która do krajów tutejszych nadeszła z za granicy obszaru cłowego, ale nie opuściła miejsca zachowywania w urzędzie kolejowym (na stacji statków), winien do statystycznego oznajmienia takiej posyłki użyć formularzy wydrukowanych na różowym papierze.

Załączka 4.

§. 20.

Jako miejsce zamieszkania winna strona podać miejsce swojego stałego pobytu.

W większych miejscach oprócz miejsca zamieszkania podać należy także dokładny adres (dzielnice, ulicę, numer domu).

Wystawca oznajmienia towarowego obowiązany jest podpisać je własnoręcznie.

Jeżeli oznajmienie towarowe wygotowuje pełnomocnik, winien podpisać je z dodatkiem wyrażającym ten jego charakter i dołożyć nazwisko (firmę) swego mocodawcy.

Jeżeli w razie wysyłania przez pośredników (spedytorów itp.), oznajmienie towarowe wygotowuje właściwy posylacz (§. 3), tenże winien obok swojego podpisu podać także nazwisko (firmę) i miejsce zamieszkania pośrednika (odsyłacza).

Jeżeli zaś pośrednik wygotowuje oznajmienie, winien obok swojego podpisu podać także nazwisko (firmę) i miejsce zamieszkania właściwego posylacza.

W tych przypadkach, w których w myśl postanowień taryfowych zakłady przewozowe mają prawo wygotowywać w imieniu stron list przewozowy, jakoteż w ogóle w przypadkach wyjątkowych, funkcyjnarjusze zakładu przewozowego mogą wygotowywać oznajmienie towarowe, lecz tylko w takim razie, jeżeli funkcyjnarjusze ci mogą podać dokładnie wszystkie przepisane szczegóły oznajmienia towarowego. W przypadku takim funkcyjnarjusz wygotowujący oznajmienie towarowe, obowiązany jest napisać w oznajmieniu nazwisko (firmę) i miejsce zamieszkania (siedzibę zakładu przemysłowego) strony.

Funkcyjnarjusz zakładu przewozowego, wystawiający oznajmienie towarowe, jest odpowiedzialny za dokładność i zupełność szczegółów.

§. 21.

Z wyjątkiem rubryki na ilość towarów, która we wszystkich przypadkach ma być wypełniana pismem ręcznym (§. 14), tudzież nazwiska strony, które ma być podpisane ręcznie (§. 20), wszystkie inne szczegóły w rozmaitych rubrykach statystycznych oznajmień towarowych mogą być także wydrukowane, wylitografowane lub jakimkolwiek innym chemicznym lub mechanicznym sposobem wstawione, byle nie cierpiały na tem ich wyrazistość i trwałość.

§. 22.

Wyjawszy obsługę zbierania pakietów, oddawca posyłki powinien z reguły statystyczne oznajmienie towarowe według przepisu wygotowane oddać zakładowi przewozowemu razem z dokumentami przewozowymi do posyłki należącymi.

§. 23.

Posyłek towarowych, którym uwolnienie od dołączania statystycznego oznajmienia towarowego nie jest wyraźnie przyznane, nie wolno zakładom przewozowym przewozić do krajów korony węgierskiej bez dołączenia przepisanych oznajmień towarowych według przepisu (§§. 7 aż do 21 włącznie) wygotowanych.

Przeto stacye podawcze (wysyłkowe) odbierając posyłkę celem przewiezienia jej do rzeczonych krajów, obowiązane są upomnieć się o oznajmienie towarowe według przepisu wygotowane a gdyby temu żądaniu nie uczyniono zadosyć, odmówić bezwarunkowo przewiezienia posyłki.

§. 24.

Zakłady przewozowe obowiązane są porównać szczegóły oznajmień towarowych z szczegółami dokumentów przewozowych i zbadać, czy się z sobą zgadzają.

Gdyby dostrzeżono znaczniejsze uchybienia lub niedokładności, zwrócić należy oddawcy oznajmienia towarowe, z wskazaniem uchybienia lub błędu, do uzupełnienia albo sprostowania.

Pomniejszych uchybienia lub niedokładności mogą naprawić sami funkcyjnarjusze zakładu przewozowego, o ile to da się uczynić.

W przypadku jednak takim funkcyjnarjusz zakładu przewozowego zanotować ma w obu egzemplarzach oznajmienia towarowego uczynienie poprawki i notatkę tę podpisać własnoręcznie.

Oznajmienie towarowe podskrobane należy zawsze odrzucać, poprawione zaś tylko wtedy, gdy zapiski są w skutek poprawek niewyraźne.

W przypadku takim strona obowiązana jest wystawić nowe oznajmienia towarowe według przepisu wygotowane.

§. 25.

Gdyby zachodziła wątpliwość co do rzetelności oznajmień towarowych, przedsiębiorstwa przewozowe mają prawo zbadania a według okoliczności także sprostowania szczegółów oznajmień towarowych przez porównanie ich z zawartością posyłek a to w obecności oddawcy lub jego pełnomocnika, w braku zaś tych osób, w obecności najiniej dwóch świadków.

W razie stwierdzenia wykroczeń przeciw przepisom rozporządzenia cesarskiego lub przeciw postanowieniom niniejszego rozporządzenia, popełnionych rozmyślnie lub przez wielką niedbałość, zakład przewozowy winien w myśl postanowień §. 79 ustawić istotę wykroczenia.

§. 26.

Gdy oznajmienie statystyczne uznane będzie za właściwe a według okoliczności gdy zostanie sprostowane, stacya podawcza (wysyłkowa) wycisnąć ma w obu egzemplarzach oznajmienia statystycznego,

do posyłki dołączonych, w miejscu na to przeznaczonem, pieczęć dzienną i dopisać ma numer listu przewozowego.

Następnie stacya podawcza wziąć ma w zachowanie egzemplarz oznaczony jako unikat, duplikat zaś, który ma iść z posyłką aż do stacyi wydawczej, włożyć w dokument przewozowy i przytwierdzić do niego trwale.

§. 27.

Oznajmienia towarowe odbierane przy oddawaniu posyłek do przewozu, należy zbierać dziennie i porządkować podług numerów odnośnych listów przewozowych.

Każda stacya utrzymywać ma wykaz dziennej ilości sztuk oznajmień towarowych każdego dnia przy oddawaniu do przewozu wziętych w zachowanie i przy końcu miesiąca dodać sumy w nim zapisane.

Oznajmienia towarowe, w ciągu miesiąca wzięte w zachowanie, posłać należy do c. k. Urzędu statystycznego wzajemnego obrotu w c. k. Ministerstwie handlu najpóźniej aż do dnia 5. następnego miesiąca, w kopercie urzędowej do tego przeznaczonej, jako list (pakiet) wolny od portoryum, z dołączeniem wykazu miesięcznego, zawierającego tylko ilość sztuk oznajmień towarowych przy oddawaniu do przewozu odebranych, bez innego sprawozdania.

§. 28.

Jeżeli posyłka stosownie do §. 2. 1. I niniejszego rozporządzenia uwolniona od oznajmienia statystycznego, stanie się później podległą obowiązkowi oznajmienia, ponieważ posyłacz rozporządził ją inaczej, posyłacz obowiązany jest wygotować na wezwanie zakładu przewozowego oznajmienie statystyczne.

(Například stacya podawcza: Wiedeń, pierwotna stacya przeznaczenia Belgrad, późniejsza stacya przeznaczenia: Budapeszt.)

Przeło zakłady przewozowe, odbierając takie zarządzenie zmiany, winny zażądać od posyłacza odpowiednich oznajmień towarowych, albo, w okolicznościach w §. 20, ustęp przedostatni wzmiankowanych, one same mają je wygotować.

§. 29.

Jeżeli zaś posyłka, która pierwotnie podlegała obowiązkowi oznajmienia, stanie się później wolną od tego obowiązku, ponieważ posyłacz rozporządził ją inaczej, w takim razie w stacyi, w której się towar zatrzymuje (stacya zatrzymująca), należy wyjąć duplikat posyłce towarzyszący, przekreślić go na krzyż, napisać na nim „posyłką inaczej rozporządzono, wolna od oznajmienia“ i po-

ślać do c. k. Urzędu statystycznego obrotu wzajemnego w c. k. Ministerstwie handlu.

(Například stacya podawcza: Wiedeń, pierwotna stacya przeznaczenia: Budapeszt, późniejsza stacya przeznaczenia: Belgrad.)

§. 30.

Jeżeli posyłacz, wyprawivszy posyłkę podlegającą obowiązkowi oznajmienia, zmieni później zarządzeniem miejsce jej przeznaczenia, przez co jednak posyłka nie przestaje podlegać obowiązkowi oznajmienia, w takim razie, jeżeli nowy list przewozowy zostaje wystawiony, zakład przewozowy obowiązany jest żądać, żeby posyłacz wygotował także nowe oznajmienie statystyczne.

(Například stacya podawcza: Wiedeń, pierwotna stacya przeznaczenia: Budapeszt, późniejsza stacya przeznaczenia: Sybin).

W przypadku tym postąpić należy jak przy oddawaniu posyłki na nowo, a więc strona oddać ma przepisane oznajmienie a zakład przewozowy winien wziąć w zachowanie unikat oznajmienia towarowego nowo wygotowanego, duplikat zaś dołączyć do nowego listu przewozowego.

Jeżeli zaś nie strona, lecz stacya zatrzymująca wystawia list przewozowy „w imieniu posyłacza“, ona winna wygotować w jego imieniu potrzebne oznajmienie towarowe (w dwóch egzemplarzach).

W przypadku tym stacya zatrzymująca ma wziąć w zachowanie unikat nowo wygotowany.

Co się tyczy wystawionego pierwotnie duplikatu oznajmienia towarowego, który szedł z posyłką od stacyi podawczej aż do stacyi zatrzymującej, ta stacya ma go w każdym razie razem z dawnymi dokumentami przewozowymi wziąć w zachowanie, opatrzyć dopiskiem „skutkiem zarządzonej zmiany wzięty w zachowanie“ a następnie posłać do c. k. Urzędu statystycznego wzajemnego obrotu w c. k. Ministerstwie handlu.

Lecz jeżeli towar wszedł już tymczasem do krajów korony węgierskiej, ustaje obowiązek wygotowania nowych oznajmień towarowych.

Rozdział 2.

Wydawanie posyłek towarowych.

§. 31.

Posyłki towarowe, nadchodzące z krajów korony węgierskiej, wykazuje się statystycznie w chwili przybycia ich do tutejszego obszaru państwa z reguły (wyjąwszy obsługę zbierania pakietów) na podstawie duplikatów oznajmień towarowych z posyłkami idących, o ile posyłki te stosownie do §. 2 niniejszego rozporządzenia nie są uwolnione od statystycznego wykazania.

§. 32.

Adresat a względnie jego pełnomocnik obowiązany jest uiścić w sposób przepisany (Dział V) opłatę od nadchodzących duplikatów oznajmień towarowych i sprawdzić je a według okoliczności sprostować lub uzupełnić pod względem dokładności i zupełności, mianowicie co się tyczy właściwości nazwy i ścisłości w oznaczeniu towaru i podania jego ilości, jak to w §§. 7 aż do 21 przepisane jest pod względem oddawania do przewozu.

Gdy nadchodzą posyłki pod adresem osób, które z zawodu lub przemysłowo trudnią się załatwianiem interesów przemysłowych na cudzy rachunek, można sprawdzenia a według okoliczności sprostowania żądać oprócz od tych pośredników, także od właściwych odbiorców.

W celu uskutecznienia tego sprawdzenia doręczyć należy adresatowi duplikaty oznajmień towarowych nadchodzące razem z dokumentami przewozowymi.

Postanowienie, w których przypadkach można zaniechać żądania od adresatów, żeby sprawdzali oznajmienia towarowe, zostawia się zarządzeniom wewnętrznym.

§. 33.

Jeżeli posyłka, z krajów korony węgierskiej nadchodząca, nie jest wydana w stacyi wydawczej w liście przewozowym wymienionej, lecz takowa po wykupieniu, ma być cała lub jej część za nowym listem przewozowym powieziona dalej do stacyi leżącej za granicą obszaru cłowego, adresat winien podać tę okoliczność w nadeszłym duplikacie oznajmienia towarowego a względnie, gdy tylko część posyłki ma być dalej powieziona — jeżeli jest to towar w osobnej przedziałce poprzecznej zapisany — w dotyczącej przedziałce poprzecznej.

W przypadku tym adresat a względnie odbiorca jest nadto obowiązany wygotować w dwóch egzemplarzach nowe lecz wolne od opłaty statystyczne oznajmienie towarowe (oznajmienie pomocnicze). Oznajmienie to zawierać ma wszystkie szczegóły podane w duplikatach oznajmienia towarowego, które z posyłką nadeszły.

Unikat tego oznajmienia pomocniczego bierze w zachowanie stacya, która objęła towar w celu powiezienia go dalej.

Duplikat onegoż pozostaje w tej stacyi tutejszo-krajowej, w której odbywa się postępowanie cłowe wywozowe a względnie idzie z posyłką aż do tej stacyi.

Uskutecznienie czynności cłowej potwierdzić ma znajdująca się tam c. k. komora (delegacya ko-

mory) wyciśnięciem pieczęci urzędowej, poczem stacya wziąć ma w zachowanie duplikat oznajmienia pomocniczego.

§. 34.

Adresat a względnie odbiorca posyłki z krajów korony węgierskiej obowiązany jest sprawdzić duplikaty oznajmień towarowych, które z nią nadeszły, według okoliczności sprostować je i uzupełnić a następnie podpisać własnoręcznie z dołożeniem daty i podaniem miejsca swego zamieszkania (siedziby zakładu przemysłowego [§. 20]).

Jeżeli duplikaty oznajmień towarowych sprawdza a według okoliczności prostuje lub uzupełnia i podpisuje pełnomocnik do tego upoważniony, tenże obowiązany jest wyrazić ten swój charakter i nadto podać nazwisko (firmę) swego mocodawcy.

Jeżeli posyłki nadchodzą pod adresem pośredników (spedytorów itp.) i ci pośrednicy sprawdzają i podpisują oznajmienia towarowe, winni oni obok swego podpisu podać dokładnie także nazwisko (firmę) i miejsce zamieszkania (siedzibę zakładu przemysłowego) właściwego odbiorcy.

§. 35.

Jeżeli z posyłką podlegającą obowiązkowi oznajmienia (wyjawszy obsługę zbierania pakietów), nie nadejdzie przepisany duplikat oznajmienia towarowego, adresat (a względnie odbiorca) obowiązany jest wygotować statystyczne oznajmienie towarowe ze szczegółami w §. 7 przepisany, lecz tylko w jednym egzemplarzu.

Do wygotowania takich oznajmień towarowych używać należy formularzy barwy zielonej.

§. 36.

Te osoby, które stosownie do postanowień w rozporządzeniu niniejszem przepisanych obowiązane są sprawdzać i podpisywać nadchodzące duplikaty oznajmień towarowych, jakoteż wygotowywać oznajmienia towarowe wtedy, gdy nie ma duplikatu oznajmienia towarowego (§. 35), są także odpowiedzialne za dokładność i zupełność oznajmień towarowych, które sprawdzili i podpisały lub wygotowały.

§. 37.

Po sprawdzeniu i podpisaniu duplikatów oznajmień towarowych przez stronę, a przed objęciem towaru, oddać je należy zakładom przewozowym, które mają prawo porównać szczegóły oznajmień

towarowych, ze szczegółami dokumentów przewozowych i sprawdzić ich dokładność z odpowiednim zastosowaniem się do postanowień §§. 24 i 25.

§. 38.

Co do towarów podlegających oznajmieniu, przez adresatów nie wykupionych, które zakłady przewozowe sprzedają przez licytację, stacye, w których odbywa się licytacja, obowiązane są sprawdzić dokładność i zupełność nadeszłych duplikatów oznajmień towarowych a według okoliczności sprostać je i kazać swoim funkcyonaryuszom podpisać.

Jeżeli duplikatu nie ma, stacya winna w następstwie adresata wygotować według przepisu oznajmienie towarowe w §. 35 przewidziane.

Opłatę statystyczną od oznajmienia według przepisu przypadającą pokryć należy gotowizną z licytacji.

Co do towarów zepsutych i urzędownie znieszonych, zakład przewozowy winien nadeszły duplikat oznajmienia towarowego opatrzyć odpowiednim dopiskiem, wziąć w zachowanie i razem z innymi duplikatami oznajmień towarowych posłać do c. k. Urzędu statystycznego wzajemnego obrotu.

§. 39.

Gdy do stacyi uadejdzie posyłka, którą z powodu późniejszego rozporządzenia posyłała lub z innych powodów (posyłka powrotna itp.) odwozi się napowrót, duplikat oznajmienia towarowego z posyłką idący, który opatrzyć należy dopiskiem „posyłka powrotna“, ma z nią wracać.

§. 40.

Stacya wydawcza (przeznaczenia) winna na duplikatach oznajmień towarowych, przez adresatów a względnie odbiorców oddanych, wycisnąć w miejscu przepisaniem pieczęć dzienną, wpisać numer wydania i wziąć je w zachowanie.

§. 41.

Oznajmienia towarowe, przy wydawaniu posyłek wzięte w zachowanie, należy zbierać codziennie, osobno od tych, które bierze się w zachowanie przy oddawaniu posyłek do przewozu i porządkować podług numerów podawczych dotyczących listów przewozowych.

Każda stacya winna utrzymywać wykaz dzienny ilości sztuk oznajmień towarowych każdego dnia przy wydawaniu posyłek wziętych w zachowanie i sumy w nim zapisane dodać z końcem miesiąca.

Oznajmienia towarowe objęte w ciągu miesiąca, odesłać należy najpóźniej aż do dnia 5. na-

stępnego miesiąca w sposób w §. 27 przepisany z dołączeniem wykazu miesięcznego zawierającego tylko ilość sztuk oznajmień towarowych przy wydawaniu wziętych w zachowanie, bez innego sprawozdania, do c. k. Urzędu statystycznego wzajemnego obrotu w c. k. Ministerstwie handlu.

Rozdział 3.

Obsługa zbierania pakietów.

§. 42.

Tym przedsiębiorstwom, które sposobem przemysłowym trudnią się obsługą zbierania pakietów, może być na prośbę onychże, pod warunkami, które osobno będą przepisane i pod odpowiednią kontrolą, z zastrzeżeniem odwołania kiedykolwiek, dozwolone, żeby zamiast przynoszenia przepisanych statystycznych oznajmień towarowych przy oddawaniu do przewozu każdej z osobna posyłki, podlegającej obowiązkowi oznajmiania a należącej do zakresu obsługi zbierania pakietów i idącej pod własnym adresem oddawcy, lub pod adresem jego agentury, która w dokumentach przewozowych powinna być odpowiednio oznaczona, składały statystyczne oznajmienia towarowe peryodycznie bezpośrednio w c. k. Ministerstwie handlu.

Kontrolę nad tym obrotem wykonywa się niezawisłe od środków kontroli w pozwoleniu osobno przepisanych, przez otwieranie bel w poszczególnych przypadkach.

Przedsiębiorstwa te są nadto obowiązane dozwolić każdego czasu c. k. Urzędowi statystycznemu wzajemnego obrotu w c. k. Ministerstwie handlu a względnie funkcyonaryuszom do tego wydelegowanym, przejrzania jego książek przemysłowych.

Dział III.

Obrót towarów morzem.

Rozdział 1.

Obrót towarów statkami przedsiębiorstw żeglugi parowej i parowcami uprzywilejowanymi do obrotu.

§. 43.

Do wygotowywania statystycznych oznajmień towarowych przeznaczone są formularze wydrukowane na żółtym papierze opatrzone wyobrażeniem okrętu i paskiem modrej barwy formularz ukośnie przecinającym.

Statystyczne oznajmienia towarowe składają się z dwóch kart brzegiem perforowanym oddzielonych, z których jedna ma napis: Unikat a druga napis: Duplikat.

Napisy obudwu egzemplarzy opiewają:

Załączka 7.

„Oznajmienie statystyczne w obrocie towarowym do krajów korony węgierskiej“ z dodatkiem „morzem“ i zawierają teksty i rubryki przytoczone w §. 6.

§. 44.

Pod względem wygotowywania, odbierania, sprawdzania, zgromadzania i przedkładania statystycznych oznajmień towarowych a względnie duplikatów oznajmień towarowych, stosują się odpowiednio postanowienia działu II. niniejszego rozporządzenia.

Rozdział 2.

Wszelki inny obrót towarów morzem.

§. 45.

Wygotowywanie statystycznych oznajmień towarowych co do posyłek towarowych podlegających obowiązkowi oznajmienia a przewożonych morzem nie statkami przedsiębiorstw żeglugi parowej i nie parowcami do obrotu uprzywilejowanymi jest rzeczą posyłającego lub w jego zastępstwie, dowódcy statku.

Posylki towarowe przewożone czołami, mającymi mniej niż dziesięć ton pojemności, są uwolnione od statystycznych deklaracji towarowych a względnie nie mają im towarzyszyć duplikaty oznajmień towarowych.

Posyłacz a względnie dowódca statku jest odpowiedzialny za dokładność i zupełność oznajmienia towarowego.

§. 46.

Do wygotowania statystycznych oznajmień towarowych używać należy formularzy w §. 43 wzmiankowanych.

Pod względem sposobu wygotowania statystycznego oznajmienia towarowego (a mianowicie podawania nazwy, ilości i kraju pochodzenia towaru) stosują się odpowiednio postanowienia działu II. niniejszego rozporządzenia.

§. 47.

Przed odplynięciem statku, jego dowódca obowiązany jest wtedy, gdy się czynność cłowa odbywa, oddać c. k. komorze (delegacyi komory) oznajmienia towarowe według przepisu wygotowane i znaczkami opłaty opatrzone (dział V.)

Za przybyciem statku wiozącego posyłki towarowe obowiązkowi oznajmienia podlegające, odbiorca lub w jego zastępstwie do wódcy statku winien sprawdzić duplikat oznajmienia towarowego, posyłać towarzyszący, opatrzyć go znaczkami opłaty i oddać c. k. komorze (delegacyi komory) gdy się czynność cłowa odbywa.

Pod względem sprawdzania duplikatów oznajmienia towarowego stosują się postanowienia §§. 32 aż do 34 włącznie.

§. 48.

Jeżeli niema duplikatu oznajmienia towarowego, odbiorca a względnie dowódca statku obowiązany jest wygotować statystyczne oznajmienie towarowe w jednym egzemplarzu (§. 35) zawierające szczegóły w §. 7 przepisane.

§. 49.

Szczegóły oznajmień towarowych winna c. k. komora (delegacya komory) sprawdzić pod względem ich dokładności i zupełności.

Spostrzegłszy w oznajmieniach towarowych błędy lub niedokładności, jakoteż w razie stwierdzenia wykroczeń rozmyślnie lub przez wielką niedbałość popełnionych, winny c. k. komory postąpić w podobny sposób, jak to w §§. 24 i 25 przepisane jest dla zakładów przewozowych.

§. 50.

Pod względem posyłek powrotnych komory stosować mają odpowiednio postanowienia §. 39.

§. 51.

Gdy oznajmienia towarowe uznane będą za dokładne a względnie gdy zostaną sprostowane, c. k. komora (delegacya komory) wycisnąć ma na obu egzemplarzach oznajmienia towarowego w miejscu przepisaniem pieczęć urzędową i wpisać odnośny numer rejestru cłowego.

Egzemplarz, oznaczony jako unikat bierze w zachowanie komora, duplikat zaś, który ma iść z posyłką aż do miejsca przeznaczenia, oddaje się dowódcy okrętu.

Podobnie postępuje się z duplikatami oznajmień towarowych, które nadchodzą z posyłkami podlegającymi oznajmieniu i zostają oddane i podobnie bierze się takowe w zachowanie.

§. 52.

Statystyczne oznajmienia towarowe a względnie duplikaty oznajmień towarowych wzięte w zachowanie przy wykonywaniu czynności urzędowej celniczej należy zbierać, osobno podawcze a osobno wydawcze i porządkować podług numerów rejestru cłowego.

Pod względem utrzymywania wykazów dziennych i miesięcznych, jakoteż pod względem terminów odsyłania wziętych w zachowanie statystycznych oznajmień towarowych i duplikatów oznajmień towarowych do c. k. Urzędu statystycznego wzajemnego obrotu w c. k. Ministerstwie handlu stosować się należy do przepisów wydanych w §. 27.

Dział IV.

Obrót towarów pocztą.

Rozdział 1.

Oddawanie posyłek towarowych.

§. 53.

Posyłki, które mają być przewiezione pocztą, jeżeli podlegają obowiązkowi oznajmienia, należy oznajmić piśmiennie przy oddaniu na pocztę a to przez wygotowanie statystycznych oznajmień towarowych w jednym egzemplarzu i oddanie onegoż zakładowi pocztowemu.

Oznajmienie statystyczne obowiązany jest wygotować posyłacz towaru.

Wygotowujący oznajmienie towarowe jest odpowiedzialny za jego dokładność i zupełność.

§. 54.

Oznajmienie towarowe obejmować może treść tylko jednego dokumentu przewozowego (adresu posyłkowego).

Załączka 8. Do wygotowywania statystycznego oznajmienia towarowego używać należy przepisanych formularzy wydrukowanych na żółtym papierze.

§. 55.

Statystyczne oznajmienie towarowe zawiera:

1. Oznaczenie:

„Oznajmienie statystyczne w obrocie towarowym do krajów korony węgierskiej;“

2. Rubryki:

- a) ilość pakietów,
- b) nazwa i bliższe oznaczenie towarów,
- c) ilość z podziałami, „waga brutto (kilogramów, gramów),“ „ilość sztuk“;

3. Teksty:

- a) waga ogólna posyłki,
- b) imię i miejsce zamieszkania posyłacza;

4. Teksty:

- a) pieczęć podawcza,
- b) numer oddania.

Wygotowujący oznajmienia towarowe obowiązani są wypełnić porządnie w myśl postanowień §. 7 rubryki pod 2 i 3 omówione, tudzież teksty.

Teksty pod 4 wzmiankowane wypełnia zakład pocztowy.

§. 56.

Pod względem właściwego wypełniania statystycznych oznajmień towarowych przestrzegają należy co następuje:

Na z wagę towaru podawać należy w sposób przepisany w §§. 10 aż do 12 włącznie.

Ilość towaru. o ile w §. 24 niniejszego rozporządzenia nie jest inaczej przepisane, podawać należy podług wagi w kilogramach i gramach.

Jeżeli w jednym pakiecie pocztowym lub w kilku pakietach należących do jednego adresu posyłkowego mieszczą się towary rozmaitego rodzaju, każdy rodzaj towaru i jego ilość podać należy w osobnej przedziałce poprzecznej (porówn. §§. 12 i 14). Ilości podawać należy w przybliżeniu w liczbach zaokrąglonych.

Wagę opakowania (tare) rozdzielać należy w sposób w §. 14 przepisany.

§. 57.

Oddawca posyłki powinien z reguły (§. 64) oznajmienie towarowe według przepisu wygotowane oddać urzędowi pocztowemu razem z adresem posyłkowym do posyłki należącym.

§. 58.

Posyłek towarowych, którym uwolnienie od dołączania statystycznego oznajmienia towarowego nie jest wyraźnie przyznane (§. 2) nie wolno zakładowi pocztowemu przewozić do krajów korony węgierskiej bez dołączenia przepisanych oznajmień towarowych według przepisu wygotowanych.

Przeto urzędy pocztowe odbierając posyłkę celem przewiezienia jej do rzeczonych obszarów państwa, obowiązane są upomnieć się o oznajmienie towarowe według przepisu wygotowane, a gdyby temu żądaniu nie uczyniono zadosyć, odmówić przyjęcia posyłki.

§. 59.

Zakład pocztowy obowiązany jest porównać szczegółły oznajmienia towarowego z szczegółłami adresu posyłkowego i zbadać, czy się ze sobą zgadzają.

Gdyby dostrzeżono znaczniejsze uchybienia lub niedokładności, tudzież gdyby chodziło o naprawienie mniejszych uchybień statystycznego oznajmienia towarowego przez zakład pocztowy, postąpić należy w myśl postanowień §. 24.

§. 60.

Gdyby zachodziła wątpliwość co do rzetelności oznajmienia towarowego, zakład pocztowy ma prawo porównać za zezwoleniem strony szczegółły oznajmienia towarowego z zawartością posyłki lub jeżeliby strona nie zgodziła się na to, odmówić przyjęcia posyłki.

W razie stwierdzenia znacznych niedokładności, zakład pocztowy winien przystąpić w myśl postanowień §. 79 do ustanowienia istoty wykroczenia.

§. 61.

Gdy oznajmienie uznane będzie za właściwe a według okoliczności, gdy zostanie sprostowane, zakład pocztowy opatrzyć ma statystyczne oznajmienie towarowe w miejscu przepisaniem numerem podawczym i wycisnąć pieczęć podawczą.

Urzędy pocztowe podawcze mają następnie przytwierdzić oznajmienie towarowe do adresu posyłkowego i wysłać do urzędów pocztowych pogranicznych ekspedycyjących pakiety do krajów korony węgierskiej.

Urzędy pocztowe pograniczne winny statystyczne oznajmienia towarowe odłączyć od adresów posyłkowych.

Urzędy pocztowe pograniczne spostrzegłszy błędy w oznajmieniach towarowych, winny je sprostować na podstawie szczegółów adresu posyłkowego.

Jeżeli do adresu posyłkowego nie jest dołączone oznajmienie towarowe, urzędy pocztowe pograniczne winny na podstawie szczegółów adresu posyłkowego wygotować statystyczne oznajmienie towarowe.

Gdy posyłki wiezione są pocztą morską do krajów korony węgierskiej, w przypadkach takich urzędy pocztowe pograniczne dopisywać mają na oznajmieniach towarowych „morzem“.

Oznajmienia towarowe w ciągu dnia odłączone i te, które urząd pocztowy pograniczny sam wygotował, należy zebrać, ilość sztuk skontrolować, obwinąć opaską i napisać na opasce ilość sztuk.

Każdy urząd pocztowy pograniczny winien utrzymywać wykaz dzienny ilości sztuk oznajmień towarowych każdego dnia wziętych w zachowanie i z końcem miesiąca dodać sumy w nim zapisane.

Oznajmienia towarowe w ciągu miesiąca wzięte w zachowanie, posłać należy najpóźniej aż do dnia 3. następnego miesiąca z dołączeniem wykazu miesięcznego zawierającego tylko ilość sztuk, bez dalszego sprawozdania, do c. k. Urzędu statystycznego wzajemnego obrotu w c. k. Ministerstwie handlu.

Jeżeli w ciągu miesiąca nie nadejdzie ani jedno oznajmienie towarowe, donieść należy o tem nadesłaniem wykazu miesięcznego oznaczonego wyrazem „próżny“.

§. 62.

Kiedy poszczególne urzędy pocztowe podawcze mają same brać w zachowanie statystyczne oznajmienia towarowe i przekładać bezpośrednio c. k. Urzędowi statystycznemu wzajemnego obrotu w c. k. Ministerstwie handlu, o tem postanawiać będzie w poszczególnych przypadkach c. k. Ministerstwo handlu na wniosek c. k. dyrekcji pocztowych i telegraficznych.

§. 63.

Posyłki pocztowe wracające z krajów korony węgierskiej, ponieważ nie mogły być doręczone, wykazywać należy odpisami odnośnych adresów przesyłkowych.

§. 64.

Stronom zasługującym na zaufanie, które co dziennie lub peryodycznie poruczają zakładowi pocztowemu przewiezienie do krajów korony węgierskiej posyłki towarów tego samego rodzaju w znacznej ilości, mogą właściwe c. k. dyrekcje poczt i telegrafów, pod warunkiem odwołania kiedykolwiek udzielić na szczególną prośbę pozwolenia, żeby zamiast przynoszenia przepisanych oznajmień statystycznych przy oddawaniu do przewozu każdej z osobna posyłki podlegającej obowiązkowi oznajmienia, wystawiały oznajmienie ogólne obejmujące posyłki towarowe w ciągu każdego dnia oddane.

Szczegółowe warunki tego pozwolenia przepisane będą osobno przy udzielaniu onegoż.

C. k. Dyrekcja poczt i telegrafów winna udzielać tych pozwoleń za zgodą c. k. Urzędu statystycznego obrotu wzajemnego w c. k. Ministerstwie handlu.

Załączka 9.

Rozdział 2.

Wydawanie posyłek towarowych.

§. 65.

Posyłki pocztowe przywożone do tutejszego obszaru państwa z krajów korony węgierskiej nie podlegają z reguły obowiązkowi oznajmienia.

Jednakże na żądanie zakładu pocztowego adresaci takich posyłek są obowiązani wygotowywać oznajmienia towarowe do celów kontroli statystycznej.

§. 66.

Do takich oznajmień towarowych wyjątkowo żądanych, używać należy przepisanych formularzy.

Są one wydrukowane na czerwonym papierze i zawierają:

Załączka 10.

1. Oznaczenie: „Oznajmienie statystyczne w obrocie towarowym z krajów korony węgierskiej“.

2. Rubryki:

- a) ilość pakietów,
- b) nazwa i bliższe oznaczenie towarów,
- c) ilość, z podziałami „waga brutto“ (kilogramów, gramów), ilość sztuk;

3. Teksty:

- a) waga ogólna przesyłki,
- b) nazwisko i adres przysyłającego,
- c) nazwisko i adres odbiorcy.

4. Teksty:

- a) pieczęć wydawcza,
- b) miejsce, numer i dzień oddania.

Wygotowujący oznajmienia towarowe obowiązani są wypełnić porządnie rubryki pod 2 i 3 omówione, tudzież teksty; teksty pod 4 wzmiankowane wypełnia zakład pocztowy.

Pod względem porządnego wypełniania tych oznajmień towarowych, stosują się odpowiednio przepisy działu II., jakoteż §. 56 niniejszego rozporządzenia.

§. 67.

Zakład pocztowy winien oznajmienia towarowe na zasadzie paragrafu powyższego odebrane sprawdzić a według okoliczności sprostować w myśl postanowień §§. 59 i 60.

Oznajmienia towarowe sprawdzone a według okoliczności sprostowane opatrzyć ma zakład pocztowy pieczęcią wydawczą i z końcem miesiąca posłać do c. k. Urzędu statystycznego wzajemnego obrotu w c. k. Ministerstwie handlu.

§. 68.

Jeżeli adresat takiej przesyłki nie wygotuje na żądanie zakładu pocztowego statystycznego oznajmienia towarowego, zakład pocztowy obowiązany jest odmówić wydania przesyłki i postąpić jak z taką, której nie można doręczyć.

Dział V.

Oplata statystyczna w obrocie wzajemnym.

§. 69.

Od przesyłek oznajmieniu podlegających, oddawanych do przewozu a względnie wydawanych, uiszczają należy opłatę statystyczną.

Do uiszczania tej opłaty od przesyłek oznajmieniu podlegających, oddawanych w celu przewiezienia do krajów korony węgierskiej obowiązany

jest ten, kto wygotowuje statystyczne oznajmienia towarowe; od takichże przesyłek nadchodzących, adresat, a względnie, w przypadku §. 32, ustęp drugi (sprawdzanie i podpisywanie duplikatu oznajmienia przez właściwego odbiorcę), odbiorca towaru.

Przesyłki pocztowe są uwolnione od uiszczania opłaty statystycznej.

§. 70.

Oplata od każdego oznajmienia towarowego bez względu, czy oznajmienie towarowe należące do jednej przesyłki obejmuje jeden lub więcej rodzajów towarów, wynosi 10 halerzy, od oznajmień towarowych tyczących się ładunków całowagonowych lub całostatkowych 30 halerzy.

Za ładunek całowagonowy uważa się ten, który według obowiązujących postanowień taryfowych w krajach tutejszych w stacji wysyłkowej a względnie w stacji przeznaczenia poczytuje kolej za ładunek całowagonowy.

Duplikat oznajmienia towarowego tyczącego się przesyłki w krajach tutejszych do przewozu oddanej jest wolny od opłaty.

Jeżeli przesyłka nadchodzącej z krajów korony węgierskiej do jednego listu przewozowego należącej, towarzyszy kilka oznajmień towarowych, opłatę rzeczoną w kwocie 10 a względnie 30 halerzy uiszczyć należy w każdym razie tylko raz a to na je dnym z tych duplikatów oznajmienia towarowego.

Jeżeli towar w skutek swoich rozmiarów a mianowicie w skutek swojej długości itp. nie może być naładowany na jeden wagon, naprzykład kocioł parowy, drzewo masztowe itp., opłatę uiszczyć należy tylko według stopy pojedynczej, t. j. 30 halerzy jak od jednego ładunku całowagonowego.

§. 71.

Jeżeli z przesyłką, przywiezioną z krajów korony węgierskiej, nie nadejdzie przepisany duplikat oznajmienia towarowego, który powinien towarzyszyć przesyłce przy przejściu do tutejszego obszaru państwa, statystyczne oznajmienie towarowe, które stosownie do §. 35 należy wystawić, podlega opłacie.

§. 72.

Przedsiębiorstwom w §. 42 oznaczonym, które sposobem przemysłowym trudnią się obsługą zbierania pakietów i którym pozwolono korzystać z dogodności tamże wzmiankowanych może c. k. Ministerstwo handlu (c. k. Urząd statystyczny wzajemnego obrotu) pozwolić na ich prośbę z zastrzeżeniem odwołania kiedykolwiek, żeby opłatę statystyczną uiszczali w pewnej sumie ryczałtowej zamiast od każdego z osobna oznajmienia towarowego.

§. 73.

Oplatę statystyczną uiszczać należy z reguły (§. 72) urzędowymi znaczkami opłaty, które przyklepiają się na oznajmieniach towarowych.

Na urzędowych znaczkach opłaty, które są kształtu prostokątnego i mają brzegi ząbkowane, wyobrażony jest dwugłowy orzeł cesarski z napisem w otoku „C. k. opłata statystyczna w obrocie wzajemnym“ i oznaczenie kwoty wartości, to jest 10 a względnie 30 halerzy.

Znaczki 10halerzowe są barwy czerwonej a znaczki 30halerzowe barwy brązowej.

Na znaczkach opłaty można wyklówać (perforować) małe głoski lub inne znaki albo wytłaczać piętnami głoski wypukłe lub znaki wyrażające właściciela, byle to nie zasłaniało znamion wskazujących, że znaczek był już użyty.

Znaczki opłaty, których wyklócia lub wyciski umożliwiają takie zastąpienie, znaczki bez białego wyzębowanego brzegu, nakoniec znaczki uszkodzone i te, które już były przyklepione, są nieważne i nie wolno używać ich do uiszczania opłaty statystycznej.

Zepsute znaczki opłaty i formularze do oznajmień nie będą wymieniane.

§. 74.

C. k. Ministerstwo handlu urządzi sprzedaż urzędowych znaczków opłaty stosownie do potrzeby na stacjach kolei żelaznych i żeglugi, na c. k. komorach ustanowionych w portach morskich, jakoteż w innych miejscach.

W miejscach sprzedaży dostać można także wydanych urzędownie formularzy do statystycznych oznajmień towarowych żółtej barwy po 1 halerzu za egzemplarz (unikat i duplikat).

Formularze te opatrzone są znakiem wodnym Z. St. wykonanym italikami. 39 mm wysokości i zarejestrowanym znakiem dotyczącej papieri.

Formularze do oznajmienia statystycznego w obrocie pocztowym, formularze barwy różowej (§. 19), formularze do oznajmień pomocniczych (§. 33) i formularze do oznajmień towarowych, które adresat ma wystawiać (§. 35), jeżeli przy wydaniu posyłki okaże się, iż niema duplikatu oznajmienia towarowego, tudzież formularze dodatkowe w §. 12 wzmiankowane, będą stronom wydawane bezpłatnie.

Do statystycznych oznajmień towarowych nie wolno używać innych formularzy zamiast wydanych urzędownie, przeto formularze tego rodzaju, w drukarniach prywatnych itp. wykonane, są wyłączone od używania do wygotowywania statystycznych oznajmień towarowych.

Dział VI.

Przepisy kontroli.

§. 75.

Wystawcy a względnie adresaci oznajmień statystycznych, tudzież wszystkie te osoby, których nazwisko (firma) stosownie do postanowień niniejszego rozporządzenia napisane jest w oznajmieniach statystycznych, obowiązani są udzielać c. k. Urzędowi statystycznemu wzajemnego obrotu w c. k. Ministerstwie handlu a względnie jego funkcyonaryuszom, tudzież funkcyonaryuszom przedsiębiorstw kolei żelaznych i żeglugi parowej, jakoteż c. k. urzędowi pocztowym i komorom wyjaśnień zgodnych z prawdą, które byłyby potrzebne bądź do uzupełnienia oznajmień złożonych niedostatecznie, bądź do usunięcia wątpliwości co do prawdziwości podanych szczegółów, a do których udzielania są według przepisów niniejszego rozporządzenia obowiązani.

§. 76.

Do wykonywania kontroli nad czynnościami urzędowymi stacyi kolei żelaznych i stacyi żeglugi, tudzież c. k. urzędów pocztowych i komor w przedmiocie statystyki wzajemnego obrotu, wysłać będzie Ministerstwo handlu urzędników. Ministerstwo to może także wydelegować stale urzędników do pewnych stacyi kolei żelaznych i żeglugi celem zapewnienia ścisłości w czynnościach urzędowych statystycznych (Delegacye statystyczne).

§. 77.

Funkcyonaryusze przedsiębiorstw kolei żelaznych i żeglugi, jakoteż c. k. urzędów pocztowych i komor obowiązani są udzielać urzędnikom c. k. Ministerstwa handlu w poszczególnych przypadkach wysyłanym lub stale wydelegowanym do kontrolowania czynności urzędowych statystycznych w rozmaitych stacjach wyjaśnień potrzebnych do celów statystycznych.

Na zapytania piśmienne c. k. Urzędu statystycznego wzajemnego obrotu wystosowane do stacyi kolei żelaznych i żeglugi, jakoteż do c. k. urzędów pocztowych i komor w przedmiocie statystyki wzajemnego obrotu a mianowicie w przedmiocie uzupełnienia, sprostowania itp. oznajmień towarowych odpowiadać należy jak najrychlej.

Przedsiębiorstwa kolei żelaznych i żeglugi, tudzież c. k. urzędy pocztowe i komory obowiązane są dostarczać urzędnikom kontrolującym Ministerstwa handlu do urzędowego przejrzenia wszelkich tych dowodów (dokumenty przewozowe, karty przewozowe, rejestry itp.) które potrzebne są do kontrolowania statystyki obrotu i którychby ci urzędnicy kontrolujący zażądali. W ogóle ułatwiać należy rze-

czonym funkcyonaryuszom Ministerstwa handlu wykonywanie kontroli nad statystyką wzajemnego obrotu i ile możności pomagać im do spełnienia tego zadania.

§ 78.

Zakłady przewozowe obowiązane są pociągać do odpowiedzialności tych funkcyonaryuszów swoich, którzyby nie wypełniali postanowień rozporządzenia cesarskiego z dnia 21. września 1899, Dz. u. p. Nr. 176, część I, rozdział 2, tudzież rozporządzeń i przepisów służbowych dotyczących się ich wykonania.

Dział VII.

Postanowienia karne.

§. 79.

Wykroczenia przeciwko przepisom rozporządzenia cesarskiego z dnia 21 września 1899, Dz. u. p. Nr. 176, część I, rozdział 2, lub przeciw postanowieniom niniejszego rozporządzenia, popełnione rozmyślnie lub przez wielką niedbałość, podlegają ukaraniu przez właściwe Władze polityczne stosownie do miejsca czynu.

Wykroczenia te stwierdzać będą z reguły przez spisanie osobnego wywodu czynu, funkcyonaryusze tych stacyi kolei żelaznych lub żeglugi, jakoteż c. k. urzędów pocztowych i cłowych, w których okręgu wykroczenie wyszło na jaw, lub też funkcyonaryusze c. k. Ministerstwa handlu (delegacye statystyczne) dla kontroli w pewnych przypadkach wysłani lub stale ustanowieni.

Zakwestyonowane oznajmienie towarowe, które należy zabrać jako dowód do postępowania karnego, dołącza się do wywodu czynu i w przeciągu trzech dni posyła do c. k. Urzędu statystycznego wzajemnego obrotu w c. k. Ministerstwie handlu.

Gdyby wykroczenie wyszło na jaw dopiero później, c. k. Urząd statystyczny wzajemnego obrotu w c. k. Ministerstwie handlu może z urzędu zarządzić wytoczenie postępowania karnego.

§ 80.

C. k. Urząd statystyczny wzajemnego obrotu w c. k. Ministerstwie handlu bada, czy spisanie wywodu czynu było uzasadnione; jeżeli uzna je za usprawiedliwione, odsyła wywód czynu do właściwej Władzy politycznej pierwszej instancyi w celu przeprowadzenia postępowania karnego.

Jeżeli c. k. Urząd statystyczny wzajemnego obrotu nie znajdzie powodu do zarządzenia wytoczenia postępowania karnego na podstawie uczynionego zarzutu a względnie na podstawie przedłożonego wywodu czynu, w takim razie uwiadamia się stroną z urzędu o odstąpieniu od postępowania karnego.

§. 81.

Co do wykroczeń przeciwko postanowieniom rozporządzenia cesarskiego z dnia 21. września 1899, Dz. u. p. Nr. 176, część I, rozdział 2, albo niniejszego rozporządzenia, stwierdzonych w obsłudze zbierania pakietów, funkcyonaryusz, któremu kontrola jest poruczona spisać ma wywód czynu w sposób w §. 79 przepisany i przelożyć go c. k. Urzędowi statystycznemu wzajemnego obrotu do dalszego zarządzenia i polecenia Władzy politycznej pierwszej instancyi, żeby wytoczyła postępowanie karne.

§. 82.

W postępowaniu przed Władzami politycznymi pierwszej instancyi stosuje się odpowiednio postępowanie przepisane do przypadków karnych przemysłowych.

Kary porządkowe wymierza się stosownie do postanowień rozporządzenia cesarskiego z dnia 21. września 1899, Dz. u. p. Nr. 176, część I, rozdział 2, według których kary porządkowe powinny być naznaczane w kwocie najmniej 4 korony a najwięcej 100 koron.

Przy wymierzaniu kar porządkowych należy uwzględnić okoliczności obowiązujące lub łagodzące, jeżeli zachodzą. Jeżeli nie uiszczono opłaty statystycznej, dopełnienie jej wymierzyć należy osobno.

O terminie rozprawy uwiadomić należy wcześniej c. k. Urząd statystyczny wzajemnego obrotu w c. k. Ministerstwie handlu, ażeby według okoliczności mógł wysłać reprezentanta na wyznaczoną rozprawę karną. W podobny sposób przesłać należy c. k. Urzędowi statystycznemu wzajemnego obrotu odpis wyroku, gdy się stanie prawomocnym.

§ 83.

Termin przedawnienia przypadku karnego ustanowiony w §. 13 rozporządzenia cesarskiego z dnia 21. września 1899, Dz. u. p. Nr. 176, część I, rozdział 2, zaczyna się od dnia popełnienia wykroczenia, wytoczenie zaś postępowania przerywa ten termin.

§. 84.

Od wyroku Władzy politycznej pierwszej instancyi, mianowicie zaś tak przeciwko wymierzonym karom porządkowym, jak i przeciw przepisane mu dopełnieniu nieuiszczonych opłat statystycznych, mogą strony w terminie 14-dniowym, za pośrednictwem tejże Władzy, odwołać się lub podać prośbę o zmniejszenie lub darowanie wymierzonej kary, do c. k. Ministerstwa handlu (Urząd statystyczny wzajemnego obrotu), które decyduje w drugiej i ostatniej instancyi.

Władza polityczna pierwszej instancyi przedłożyć ma rekursy i prośby z dołączeniem należących

Załączka 11.

do nich wywodów czynu, nakazów płatniczych, odebranych oznajmień towarowych i wszystkimi aktami rozprawy z opinią swoją a według okoliczności wnioskami bezpośrednio c. k. Urzędowi statystycznemu wzajemnego obrotu w c. k. Ministerstwie handlu. Termin rekursowy zaczyna się od dnia, który nastąpi po doręczeniu i przy obliczaniu go nie trzeba wliczać dni biegu poczty, jeżeli rekurs oddany został zakładowi pocztowemu za potwierdzeniem odbioru. Jeżeli ostatni dzień terminu przypada w niedzielę lub święto powszechne, termin kończy się dopiero w następnym dniu powszednim. Zresztą stosują się postanowienia ustawy z dnia 12. maja 1896, Dz. u. p. Nr. 101.

§. 85.

Nieuiszczone opłaty statystyczne wzajemnego obrotu i kwoty kar porządkowych ściągać należy w sposób przepisany do ściągnięcia zaległych podatków monarszych i zapisywać do rachunku jako przychód komisyjny na rzecz c. k. urzędu płatniczego ministeryalnego „Fundusz na pokrycie kosztów statystyki wzajemnego obrotu.“

§. 86.

W tych przypadkach, do których stosuje się ustawę karną powszechną lub ustawę karną skarbową albo obie te ustawy (§. 15 rozporządzenia cesarskiego) zbiegające się wykroczenia przeciwko przepisom o statystyce wzajemnego obrotu (§. 13 rozporządzenia cesarskiego) karane będą bez względu na inne orzeczenie karne.

§. 87.

Ani co do pytania, czy opłata statystyczna ma lub nie ma być uiszczona, ani co do wymiaru tejże nie ma miejsca postępowanie przed sądami zwyżajnymi.

Dział VIII.

Postanowienia końcowe.

§. 88.

Zakłady przewozowe i ich funkcyjnarjusze mają uważać oznajmienia towarowe i ich duplikaty z posyłkami idące za dokumenty ściśle poufne.

§. 89.

Ażeby czynności wewnętrzne, do których na zasadzie niniejszego rozporządzenia zakłady przewozowe, c. k. urzędy pocztowe i cłowe są obowiązane, były ściśle wykonywane, wydane będą osobne przepisy służbowe

§. 90.

Zaprowadzenie statystycznego wykazywania obrotu towarowego pomiędzy królestwami i krajami reprezentowanymi w Radzie państwa z jednej a Bośnią i Hercegowiną z drugiej strony, odkłada się w myśl §. 16 rozporządzenia cesarskiego z dnia 21. września 1899, Dz. u. p. Nr. 176, część I, rozdział 2 do późniejszego czasu.

§. 91.

Rozporządzenie niniejsze wchodzi w wykonanie dnia 1. stycznia 1900.

Posyłki towarowe, które oddane były do przewozu w krajach korony węgierskiej przed dniem 1. stycznia 1900 a do tutejszego obszaru państwa nadejdą po rozpoczęciu się roku 1900, nie będą statystycznie wykazywane.

Wittek r. w.

Stibral r. w.

Koerber r. w.

Kniaziołucki r. w.

Unikat.**Oznajmienie statystyczne**

w obrocie towarowym

do

krajów korony węgierskiej kolejami żelaznymi.

Pieczeńc dzienna stacji podawczej (wysyłkowej)	Miejsce do przyklepiania znaczka opłaty statystycznej
--	--

Nr. listu przewozowego.

1. Nazwa stacji podawczej (wysyłkowej).



3. Czy ma iść dalej za granicę obszaru cłowego?

2. Nazwa stacji wydawczej (przeznaczenia).

Oznaczenie i numer bel	Ilość i rodzaj (sposób opakowania) bel lub oznajmienie, że towar naładowany bez opako- wania, jeśli jest nieopa- kowany i wypełnia cały wagon, podać: „ładunek wagonowy“	Nazwa i bliższe oznaczenie towarów	Ilość			Kraj pochodzenia
			waga brutto		ilość sztuk	
			kilogramów	gramów		
4	5	6	7	8	9	
Ilość ogólna .						

Cena 1 halera.

10. Miejsce zamieszkania (siedziba zakładu przemysłowego), data i podpis wystawcy.

Na stronie odwrotnej postanowienia szczegółowe co do sposobu właściwego wypełniania oznajmienia towarowego.

Postanowienia szczególne co do sposobu właściwego wypełnienia oznajmienia towarowego.

Przedmiotem każdego oznajmienia towarowego może być treść **tylko jednego dokumentu** przez towarowego.

Do tekstu 3.

Jeżeli oddawcy wiadomo, że towar nie pozostanie w krajach korony węgierskiej, lecz ma być powieziony dalej za granicę obszaru cłowego, winien wymienić w tem miejscu państwo lub w ogóle obszar, za granicą cłową leżący, do którego towar jest przeznaczony (np. Rumunia, Rosya), gdyby zaś kraj nie był mu wiadomy, napisać ma „za granicę obszaru cłowego“.

Do rubryki 4 i 5.

Wypełniać należy w taki sposób, żeby dokładnie było uwidocznione w których belach znajdują się towary i rodzaje towarów zapisane obok w rubryce 6. Jeżeli więc zawartość jednej lub kilku bel oznajmia się w jednej przedziałce poprzecznej, to znaki, numera, ilość i rodzaj bel, podać należy zawsze w tej jednej przedziałce poprzecznej. Jeżeli zaś zawartość posylki, składającej się z kilku bel, zapisuje się w kilku przedziałkach poprzecznych, to znaki, numera, ilość i rodzaj bel zapisywać należy w tej przedziałce poprzecznej, w której odnośny towar lub rodzaj towaru jest podany.

Do rubryki 6.

Nazwę towaru podawać należy jak najściślej według oznaczenia w handlu używanego; jeżeli dla odróżnienia towaru jest to potrzebne, podać należy także gatunek, cel użycia i materiał z którego jest zrobiony. W ogóle każdy towar nazywać należy tak szczegółowo, jak się go oznacza przy kupowaniu. Nie wolno używać nazw zbiorowych lub takich, któreby nie objaśniały dokładnie jakości towaru.

Jeżeli w posylce jednym listem przewozowym objętej znajdują się towary rozmaitego rodzaju, każdy rodzaj towaru zapisać należy w osobnej przedziałce; jeżeli przedziałki poprzeczne w formularzu wytłoczone do tego nie wystarczają, podzielić należy przedziałki poprzeczne na podziały lub użyć „formularzy dodatkowych” do tego celu przysposobionych.

Do rubryki 7 i 8.

Ilość podawać należy z reguły podług wagi brutto, wyjątkowo, gdzie to w §. 14 postanowień wykonawczych osobno jest przepisane, podług ilości sztuk, albo podług ilości sztuk i wagi, lub podług ilości jednostek miary w obrocie handlowym używanych (tuzinów, sztuk itp.).

Jeżeli w jednej beli znajdują się dwa lub więcej towarów rozmaitego rodzaju, co do których nakazane jest zapisanie w rozmaitych przedziałkach poprzecznych oznajmienia, podać należy oddzielnie wagę każdego z osobna rodzaju towaru.

Ilość towaru wpisać należy ręcznie.

Do rubryki 9.

Za kraj pochodzenia towaru uważać należy ten kraj, z którego towar pierwotnie pochodzi. Co do towarów pochodzących z zagranicy cłowej, gdyby kraj pierwotny nie był wiadomy, podać należy jako kraj pochodzenia ten obszar zagraniczny, z którego handlu towar pochodzi, jeżeli zaś i ten nie jest wiadomy, ów kraj, w którym towar został oddany do przewozu celem wprowadzenia go do królestw i krajów reprezentowanych w Radzie państwa.

Do tekstu 10.

Wystawca oznajmienia towarowego obowiązany jest podpisać je własnoręcznie.

Jeżeli oznajmienie wystawia pośrednik (spedytor itp.), winien obok swego podpisu podać także nazwisko (firmę) i miejsce zamieszkania właściwego posyłacza.

Zasady obliczania opłaty statystycznej.

Oplata statystyczna wynosi 10 halerz, od każdego oznajmienia towarowego wygotowywanego przy oddaniu jednej posylki a 30 halerzy od oznajmień towarowych co do ładunków całowagonowych lub całostatkowych.

Duplikat oznajmienia towarowego jest wolny od opłaty.

Co się tyczy wszelkich innych tutaj nie przytoczonych postanowień o wygotowywaniu statystycznych oznajmień towarowych przez strony, odsyła się do rozporządzenia cesarskiego z dnia 21 września 1899, Dz. u. p. Nr. 176, część I, rozdział 2, i do postanowień wykonawczych, które do niego zostały wydane.

Postanowienia szczególne co do sposobu właściwego wypełnienia oznajmienia towarowego.

Przedmiotem każdego oznajmienia towarowego może być treść **tylko jednego** dokumentu przewozowego.

Do tekstu 3.

Jeżeli oddawcy wiadomo, że towar nie pozostanie w krajach korony węgierskiej, lecz ma być powieziony dalej za granicę obszaru cłowego, winien wymienić w tem miejscu państwo lub w ogóle obszar, za granicą cłową leżący, do którego towar jest przeznaczony (np. Rumunia, Rosya), gdyby zaś kraj nie był mu wiadomy, napisać ma „za granicę obszaru cłowego“.

Do rubryki 4 i 5.

Wypełniać należy w taki sposób, żeby dokładnie było uwidocznione w których belach znajdują się towary i rodzaje towarów zapisane obok w rubryce 6. Jeżeli więc zawartość jednej lub kilku bel oznajmia się w jednej przedziałce poprzecznej, to znaki, numera, ilość i rodzaj bel, podać należy zawsze w tej jednej przedziałce poprzecznej. Jeżeli zaś zawartość posyłki, składającej się z kilku bel, zapisuje się w kilku przedziałkach poprzecznych, to znaki, numera, ilość i rodzaj bel zapisywać należy w tej przedziałce poprzecznej, w której odnośny towar lub rodzaj towaru jest podany.

Do rubryki 6.

Nazwę towaru podawać należy jak najściślej według oznaczenia w handlu używanego; jeżeli dla odróżnienia towaru jest to potrzebne, podać należy także gatunek, cel użycia i materiał z którego jest zrobiony. W ogóle każdy towar nazywać należy tak szczegółowo, jak się go oznacza przy kupowaniu. Nie wolno używać nazw zbiorowych lub takich, któreby nie objaśniały dokładnie jakości towaru.

Jeżeli w posyłce jednym listem przewozowym objętej znajdują się towary rozmaitego rodzaju, każdy rodzaj towaru zapisać należy w osobnej przedziałce; jeżeli przedziałki poprzeczne w formularzu wyłtoczone do tego nie wystarczają, podzielić należy przedziałki poprzeczne na podziały lub użyć „formularzy dodatkowych“ do tego celu przysposobionych.

Do rubryki 7 i 8.

Ilość podawać należy z reguły podług wagi brutto, wyjątkowo, gdzie to w §. 14 postanowień wykonawczych osobno jest przepisane, podług ilości sztuk, albo podług ilości sztuk i wagi, lub podług ilości jednostek miary w obrocie handlowym używanych (tuzinów, sztuk itp.).

Jeżeli w jednej beli znajdują się dwa lub więcej towarów rozmaitego rodzaju, co do których nakazane jest zapisanie w rozmaitych przedziałkach poprzecznych oznajmienia, podać należy oddzielnie wagę każdego z osobna rodzaju towaru.

Ilość towaru wpisać należy ręcznie.

Do rubryki 9.

Za kraj pochodzenia towaru uważać należy ten kraj, z którego towar pierwotnie pochodzi. Co do towarów pochodzących z zagranicy cłowej, gdyby kraj pierwotny nie był wiadomy, podać należy jako kraj pochodzenia ten obszar zagraniczny, z którego handlu towar pochodzi, jeżeli zaś i ten nie jest wiadomy, ów kraj, w którym towar został oddany do przewozu celem wprowadzenia go do królestw i krajów reprezentowanych w Radzie państwa.

Do tekstu 10.

Wystawca oznajmienia towarowego obowiązany jest podpisać je własnoręcznie.

Jeżeli oznajmienie wystawia pośrednik (spedytor itp.), winien obok swego podpisu podać także nazwisko (firmę) i miejsce zamieszkania właściwego posyłacza.

Zasady obliczania opłaty statystycznej.

Oplata statystyczna wynosi 10 halercz od każdego oznajmienia towarowego wygotowywanego przy oddaniu jednej posyłki a 30 halerczy od oznajmień towarowych co do ładunków całowagonowych lub całostatkowych.

Duplikat oznajmienia towarowego jest wolny od opłaty.

Co się tyczy wszelkich innych tutaj nie przytoczonych postanowień o wygotowywaniu statystycznych oznajmień towarowych przez strony, odsyła się do rozporządzenia cesarskiego z dnia 21. września 1899, Dz. u. p. Nr. 176, część I, rozdział 2, i do postanowień wykonawczych, które do niego zostały wydane.

Postanowienia szczególne co do sposobu właściwego wypełnienia oznajmienia towarowego.

Przedmiotem każdego oznajmienia towarowego może być treść **tylko jednego dokumentu przewozowego.**

Do tekstu 3.

Jeżeli oddawcy wiadomo, że towar nie pozostanie w krajach korony węgierskiej, lecz ma być powieziony dalej za granicę obszaru cłowego, winien wymienić w tem miejscu państwo lub w ogóle obszar, za granicą cłową leżący, do którego towar jest przeznaczony (np. Rumunia, Rosya), gdyby zaś kraj nie był mu wiadomy, napisać ma „za granicę obszaru cłowego“.

Do rubryki 4 i 5.

Wypełniać należy w taki sposób, żeby dokładnie było uwidocznione w których belach znajdują się towary i rodzaje towarów zapisane obok w rubryce 6. Jeżeli więc zawartość jednej lub kilku bel oznajmia się w jednej przedziałce poprzecznej, to znaki, numera, ilość i rodzaj bel, podać należy zawsze w tej jednej przedziałce poprzecznej. Jeżeli zaś zawartość posyłki, składającej się z kilku bel, zapisuje się w kilku przedziałkach poprzecznych, to znaki, numera, ilość i rodzaj bel zapisywać należy w tej przedziałce poprzecznej, w której, odnośny towar lub rodzaj towaru jest podany.

Do rubryki 6.

Nazwę towaru podawać należy jak najściślej według oznaczenia w handlu używanego; jeżeli dla odróżnienia towaru jest to potrzebne, podać należy także gatunek, cel użycia i materiał, którego jest zrobiony. W ogóle każdy towar nazywać należy tak szczegółowo, jak się go oznacza przy kupowaniu. Nie wolno używać nazw zbiorowych lub takich, któreby nie objaśniały dokładnie jakości towaru.

Jeżeli w posyłce jednym listem przewozowym objętej znajdują się towary rozmaitego rodzaju, każdy rodzaj towaru zapisać należy w osobnej przedziałce; jeżeli przedziałki poprzeczne w formularzu wydane do tego nie wystarczają, podzielić należy przedziałki poprzeczne na podziały lub użyć „formularzy dodatkowych“ do tego celu przysposobionych.

Do rubryki 7 i 8.

Ilość podawać należy z reguły podług wagi brutto, wyjątkowo, gdzie to w §. 14 postanowień wykonawczych osobno jest przepisane, podług ilości sztuk, albo podług ilości sztuk i wagi, lub podług ilości jednostek miary w obrocie handlowym używanych (tuzinów, sztuk itp.).

Jeżeli w jednej beli znajdują się dwa lub więcej towarów rozmaitego rodzaju, co do których nakazane jest zapisanie w rozmaitych przedziałkach poprzecznych oznajmienia, podać należy oddzielnie wagę każdego z osobna rodzaju towaru.

Ilość towaru wpisać należy ręcznie.

Do rubryki 9.

Za kraj pochodzenia towaru uważać należy ten kraj, z którego towar pierwotnie pochodzi. Co do towarów pochodzących z zagranicy cłowej, gdyby kraj pierwotny nie był wiadomy, podać należy jako kraj pochodzenia ten obszar zagraniczny, z którego handlu towar pochodzi, jeżeli zaś i ten nie jest wiadomy, ów kraj, w którym towar został oddany do przewozu celem wprowadzenia go do królestw i krajów reprezentowanych w Radzie państwa.

Do tekstu 10.

Wystawca oznajmienia towarowego obowiązany jest podpisać je własnoręcznie.

Jeżeli oznajmienie wystawia pośrednik (spedytor itp.), winien obok swego podpisu podać także nazwisko (firmę) i miejsce zamieszkania właściwego posylacza.

Zasady obliczania opłaty statystycznej.

Opłata statystyczna wynosi 10 halercz, od każdego oznajmienia towarowego wygotowywanego przy oddaniu jednej posyłki a 30 halerczy od oznajmień towarowych co do ładunków całowagonowych lub całostalkowych.

Duplikat oznajmienia towarowego jest wolny od opłaty.

Co się tyczy wszelkich innych tutaj nie przytoczonych postanowień o wygotowywaniu statystycznych oznajmień towarowych przez strony, odsyła się do rozporządzenia cesarskiego z dnia 21. września 1899, Dz. u. p. Nr. 176, część I, rozdział 2, i do postanowień wykonawczych, które do niego zostały wydane.

Postanowienia szczególne co do sposobu właściwego wypełnienia oznajmienia towarowego.

Przedmiotem każdego oznajmienia towarowego może być treść **tylko jednego** dokumentu przewozowego.

Do tekstu 3.

Jeżeli oddawcy wiadomo, że towar nie pozostanie w krajach korony węgierskiej, lecz ma być powieziony dalej za granicę obszaru cłowego, winien wymienić w tem miejscu państwo lub w ogóle obszar, za granicą cłową leżący, do którego towar jest przeznaczony (np. Rumunia, Rosya), gdyby zaś kraj nie był mu wiadomy napisać ma „za granicę obszaru cłowego“.

Do rubryki 4 i 5.

Wypełniać należy w taki sposób, żeby dokładnie było uwidocznione w których belach znajdują się towary i rodzaje towarów zapisane obok w rubryce 6. Jeżeli więc zawartość jednej lub kilku bel oznajmia się w jednej przedziałce poprzecznej, to znaki, numer, ilość i rodzaj bel, podać należy zawsze w tej jednej przedziałce poprzecznej. Jeżeli zaś zawartość posyłki, składającej się z kilku bel, zapisuje się w kilku przedziałkach poprzecznych, to znaki, numer, ilość i rodzaj bel zapisywać należy w tej przedziałce poprzecznej, w której odnośny towar lub rodzaj towaru jest podany.

Do rubryki 6.

Nazwę towaru podawać należy jak najściślej według oznaczenia w handlu używanego; jeżeli dla odróżnienia towaru jest to potrzebne, podać należy także gatunek, cel użycia i materiał którego jest zrobiony. W ogóle każdy towar nazywać należy tak szczegółowo, jak się go oznacza przy kupowaniu. Nie wolno używać nazw zbiorowych lub takich, któreby nie objaśniały dokładnie jakości towaru.

Jeżeli w posyłce jednym listem przewozowym objętej znajdują się towary rozmaitego rodzaju, każdy rodzaj towaru zapisać należy w osobnej przedziałce; jeżeli przedziałki poprzeczne w formularzu wytłoczone do tego nie wystarczają, podzielić należy przedziałki poprzeczne na podziały lub użyć „formularzy dodatkowych“ do tego celu przysposobionych.

Do rubryki 7 i 8.

Ilość podawać należy z reguły podług wagi brutto, wyjątkowo, gdzie to w §. 14 postanowień wykonawczych osobno jest przepisane, podług ilości sztuk, albo podług ilości sztuk i wagi, lub podług ilości jednostek miary w obrocie handlowym używanych (tuzinów, sztuk itp.).

Jeżeli w jednej beli znajdują się dwa lub więcej towarów rozmaitego rodzaju, co do których nakazane jest zapisanie w rozmaitych przedziałkach poprzecznych oznajmienia, podać należy oddzielnie wagę każdego z osobna rodzaju towaru.

Ilość towaru wpisać należy ręcznie.

Do rubryki 9.

Za kraj pochodzenia towaru uważać należy ten kraj, z którego towar pierwotnie pochodzi. Co do towarów pochodzących z zagranicy cłowej, gdyby kraj pierwotny nie był wiadomy, podać należy jako kraj pochodzenia ten obszar zagraniczny, z którego handlu towar pochodzi, jeżeli zaś i ten nie jest wiadomy, ów kraj, w którym towar został oddany do przewozu celem wprowadzenia go do królestw i krajów reprezentowanych w Radzie państwa.

Do tekstu 10.

Wystawca oznajmienia towarowego obowiązany jest podpisać je własnoręcznie.

Jeżeli oznajmienie wystawia pośrednik (spedytor itp.), winien obok swego podpisu podać także nazwisko (firme) i miejsce zamieszkania właściwego posyłacza.

Zasady obliczania opłaty statystycznej.

Oplata statystyczna wynosi 10 halerzy od każdego oznajmienia towarowego wygotowywanego przy oddaniu jednej posyłki a 30 halerzy od oznajmień towarowych co do ładunków całowagonowych lub całostalkowych.

Duplikat oznajmienia towarowego jest wolny od opłaty.

Co się tyczy wszelkich innych tutaj nie przytoczonych postanowień o wygotowywaniu statystycznych oznajmień towarowych przez strony, odsyła się do rozporządzenia cesarskiego z dnia 21. września 1899, Dz. u. p. Nr. 176, część I, rozdział 2, i do postanowień wykonawczych, które do niego zostały wydane.

Formularz dodatkowy.

Bezpłatnie.

Ilość ogólna .

Postanowienia szczególne co do sposobu właściwego wypełnienia oznajmienia towarowego.

Przedmiotem każdego oznajmienia towarowego może być treść **tylko jednego** dokumentu przewozowego.

Do tekstu 3.

Jeżeli oddawcy wiadomo, że towar nie pozostanie w krajach korony węgierskiej, lecz ma być powieziony dalej za granicę obszaru cłowego, winien wymienić w tem miejscu państwo lub w ogóle obszar, za granicą cłową leżący, do którego towar jest przeznaczony (np. Rumunia, Rosya), gdyby zaś kraj nie był mu wiadomy, napisać ma „za granicę obszaru cłowego“.

Do rubryki 4 i 5.

Wypełniać należy w taki sposób, żeby dokładnie było uwidocznione w których belach znajdują się towary i rodzaje towarów zapisane obok w rubryce 6. Jeżeli więc zawartość jednej lub kilku bel oznajmia się w jednej przedziałce poprzecznej, to znaki, numera, ilość i rodzaj bel, podać należy zawsze w tej jednej przedziałce poprzecznej. Jeżeli zaś zawartość posyłki, składającej się z kilku bel, zapisuje się w kilku przedziałkach poprzecznych, to znaki, numera, ilość i rodzaj bel zapisywać należy w tej przedziałce poprzecznej, w której odnośny towar lub rodzaj towaru jest podany.

Do rubryki 6.

Nazwę towaru podawać należy jak najściślej według oznaczenia w handlu używanego; jeżeli dla odróżnienia towaru jest to potrzebne, podać należy także gatunek, cel użycia i materiał z którego jest zrobiony. W ogóle każdy towar nazywać należy tak szczegółowo, jak się go oznacza przy kupowaniu. Nie wolno używać nazw zbiorowych lub takich, któreby nie objaśniały dokładnie jakości towaru.

Jeżeli w posyłce jednym listem przewozowym objętej znajdują się towary rozmaitego rodzaju, każdy rodzaj towaru zapisać należy w osobnej przedziałce; jeżeli przedziałki poprzeczne w formularzu wytknięte do tego nie wystarczają, podzielić należy przedziałki poprzeczne na poddziały lub użyć „formularzy dodatkowych“ do tego celu przysposobionych.

Do rubryki 7 i 8.

Ilość podawać należy z reguły podług wagi brutto, wyjątkowo, gdzie to w §. 14 postanowień wykonawczych osobno jest przepisane, podług ilości sztuk, albo podług ilości sztuk i wagi, lub podług ilości jednostek miary w obrocie handlowym używanych (tuzinów, sztuk itp.).

Jeżeli w jednej beli znajdują się dwa lub więcej towarów rozmaitego rodzaju, co do których nakazane jest zapisanie w rozmaitych przedziałkach poprzecznych oznajmienia, podać należy oddzielnie wagę każdego z osobna rodzaju towaru.

Ilość towaru wpisać należy ręcznie.

Do rubryki 9.

Za kraj pochodzenia towaru uważać należy ten kraj, z którego towar pierwotnie pochodzi. Co do towarów pochodzących z zagranicy cłowej, gdyby kraj pierwotny nie był wiadomy, podać należy jako kraj pochodzenia ten obszar zagraniczny, z którego handlu towar pochodzi, jeżeli zaś i ten nie jest wiadomy, ów kraj, w którym towar został oddany do przewozu celem wprowadzenia go do królestw i krajów reprezentowanych w Radzie państwa.

Do tekstu 10.

Wystawca oznajmienia towarowego obowiązany jest podpisać je własnoręcznie.

Jeżeli oznajmienie wystawia pośrednik (spedytor itp.), winien obok swego podpisu podać także nazwisko (firmę) i miejsce zamieszkania właściwego posyłacza.

Zasady obliczania opłaty statystycznej.

Opłata statystyczna wynosi 10 halerzy od każdego oznajmienia towarowego wygotowywanego przy oddaniu jednej posyłki a 30 halerzy od oznajmień towarowych co do ładunków całowagonowych lub całostalkowych.

Duplikat oznajmienia towarowego jest wolny od opłaty.

Co się tyczy wszelkich innych tutaj nie przytoczonych postanowień o wygotowywaniu statystycznych oznajmień towarowych przez strony, odsyła się do rozporządzenia cesarskiego z dnia 21. września 1899, Dz. u. p. Nr. 176, część I, rozdział 2, i do postanowień wykonawczych, które do niego zostały wydane.

Postanowienia szczególne co do sposobu właściwego wypełnienia oznajmienia towarowego.

Przedmiotem każdego oznajmienia towarowego może być treść **tylko jednego** dokumentu przewozowego.

Do tekstu 3.

Jeżeli oddawcy wiadomo, że towar nie pozostanie w krajach korony węgierskiej, lecz ma być powieziony dalej za granicę obszaru cłowego, winien wymienić w tem miejscu państwo lub w ogóle obszar, za granicą cłową leżący, do którego towar jest przeznaczony (np. Rumunia, Rosya), gdyby zaś kraj nie był mu wiadomy napisać ma „za granicę obszaru cłowego“.

Do rubryki 4 i 5.

Wypełniać należy w taki sposób, żeby dokładnie było uwidocznione w których belach znajdują się towary i rodzaje towarów zapisane obok w rubryce 6. Jeżeli więc zawartość jednej lub kilku bel oznajmia się w jednej przedziałce poprzecznej, to znaki, numera, ilość i rodzaj bel, podać należy zawsze w tej jednej przedziałce poprzecznej. Jeżeli zaś zawartość posyłki, składającej się z kilku bel, zapisuje się w kilku przedziałkach poprzecznych, to znaki, numera, ilość i rodzaj bel zapisywać należy w tej przedziałce poprzecznej, w której odnośny towar lub rodzaj towaru jest podany.

Do rubryki 6.

Nazwę towaru podawać należy jak najściślej według oznaczenia w handlu używanego; jeżeli dla odróżnienia towaru jest to potrzebne, podać należy także gatunek, cel użycia i materiał, z którego jest zrobiony. W ogóle każdy towar nazywać należy tak szczegółowo, jak się go oznacza przy kupowaniu. Nie wolno używać nazw zbiorowych lub takich, któreby nie objaśniały dokładnie jakości towaru.

Jeżeli w posyłce jednym listem przewozowym objętej znajdują się towary rozmaitego rodzaju, każdy rodzaj towaru zapisać należy w osobnej przedziałce; jeżeli przedziałki poprzeczne w formularzu wytłoczone do tego nie wystarczają, podzielić należy przedziałki poprzeczne na podziały lub użyć „formularzy dodatkowych“ do tego celu przysposobionych.

Do rubryki 7 i 8.

Ilość podawać należy z reguły podług wagi brutto, wyjątkowo, gdzie to w §. 14 postanowień wykonawczych osobno jest przepisane, podług ilości sztuk, albo podług ilości sztuk i wagi, lub podług ilości jednostek miary w obrocie handlowym używanych (tuzinów, sztuk itp.).

Jeżeli w jednej beli znajdują się dwa lub więcej towarów rozmaitego rodzaju, co do których nakazane jest zapisanie w rozmaitych przedziałkach poprzecznych oznajmienia, podać należy oddzielnie wagę każdego z osobna rodzaju towaru.

Ilość towaru wpisać należy ręcznie.

Do rubryki 9.

Za kraj pochodzenia towaru uważać należy ten kraj, z którego towar pierwotnie pochodzi. Co do towarów pochodzących z zagranicy cłowej, gdyby kraj pierwotny nie był wiadomy, podać należy jako kraj pochodzenia ten obszar zagraniczny, z którego handlu towar pochodzi, jeżeli zaś i ten nie jest wiadomy, ów kraj, w którym towar został oddany do przewozu celem wprowadzenia go do królestw i krajów reprezentowanych w Radzie państwa.

Do tekstu 10.

Wystawca oznajmienia towarowego obowiązany jest podpisać je własnoręcznie.

Jeżeli oznajmienie wystawia pośrednik (spedytor itp.), winien obok swego podpisu podać także nazwisko (firmę) i miejsce zamieszkania właściwego posyłacza.

Zasady obliczania opłaty statystycznej.

Opłata statystyczna wynosi 10 halerzy od każdego oznajmienia towarowego wygotowywanego przy oddaniu jednej posyłki a 30 halerzy od oznajmień towarowych co do ładunków całowagonowych lub całostatkowych.

Duplikat oznajmienia towarowego jest wolny od opłaty.

Co się tyczy wszelkich innych tutaj nie przytoczonych postanowień o wygotowywaniu statystycznych oznajmień towarowych przez strony, odsyła się do rozporządzenia cesarskiego z dnia 21. września 1899, Dz. u. p. Nr. 176, część I, rozdział 2, i do postanowień wykonawczych, które do niego zostały wydane.

Formularza tego używać należy na oznajmienie statyst. posyłek z krajów korony węgierskiej nadchodzących a przeznaczonych do powiezienia dalej za granicę obszaru cłowego (§. 33 postanowień wykonawczych).

Unikat.

Pieczczę dzienna stacji wydawczej

(Stacja pośrednia tutejszo-krajowa, do której posyłka z Węgier nadeszła)

Oznajmienie statystyczne pomocnicze

w obrocie towarowym z krajów korony węgierskiej.

- a) Kolejami żelaznymi.
b) Statkami przedsiębiorstw żeglugi parowej na wodach śródkrajowych.
c) Morzem.

Nr. listu przewozowego.

1. Nazwa stacji podawczej w Węgrzech.

2. Nazwa zagranicznej stacji przeznaczenia.

Oznaczenie i numer a bel	Ilość i rodzaj (sposób opakowania) bel lub oznajmienie, że towar naładowany bez opakowania, jeśli jest nieopakowany i wypełnia cały wagon lub statek, podać: „ładunek wagonowy względnie statekowy“	Nazwa i bliższe oznaczenie towarów	I l o ś ć		Kraj pochodzenia	
			waga brutto			ilość sztuk
			kilogramów	gramów		
3	4	5	6	7	8	
Ogólna ilość .						

9. Miejsce zamieszkania (siedziba zakładu przemysłowego), data i podpis wystawcy.

a) b) c) To co jest nieodpowiednie przekreślić.

Wolne od opłaty! — Bezpłatnie!

Postanowienia szczególne co do sposobu właściwego wypełnienia oznajmienia towarowego.

1. Wszystkie teksty i rubryki niniejszego oznajmienia pomocniczego wypełnić należy zgodnie ze szczegółami duplikatu oznajmienia towarowego, który nadszedł z Węgier i został sprawdzony a według okoliczności uzupełniony i sprostowany.

2. Unikat oznajmienia pomocniczego oddać należy razem z duplikatem oznajmienia towarowego, który nadszedł z Węgier, funkcjonariuszowi zakładu przewozowego, do tego przeznaczonemu.

3. Duplikat oznajmienia pomocniczego, który dołącza się do nowego listu przewozowego, pozostaje w tej stacyi tutejszo-krajowej, w której odbywa się postępowanie cłowe wywozowe a względnie idzie z posyłką aż do tej stacyi.

Postanowienia szczególne co do sposobu właściwego wypełnienia oznajmienia towarowego.

1. Wszystkie teksty i rubryki niniejszego oznajmienia pomocniczego wypełnić należy zgodnie ze szczegółami duplikatu oznajmienia towarowego, który nadszedł z Węgier i został sprawdzony a według okoliczności uzupełniony i sprostowany.

2. Unikat oznajmienia pomocniczego oddać należy razem z duplikatem oznajmienia towarowego, który nadszedł z Węgier, funkcjonaryuszowi zakładu przewozowego do tego przeznaczonemu.

3. Duplikat oznajmienia pomocniczego, który dołącza się do nowego listu przewozowego, pozostaje w tej stacyi tutejszo-krajowej, w której odbywa się postępowanie cłowe wywozowe a względnie idzie z posyłką aż do tej stacyi.

Postanowienia szczególne co do sposobu właściwego wypełnienia oznajmienia towarowego.

Przedmiotem każdego oznajmienia towarowego może być treść **tylko jednego** dokumentu przewozowego.

Do rubryki 3 i 4.

Wypełniać należy w taki sposób, żeby dokładnie było uwidocznione, w których belach znajdują się towary i rodzaje towarów zapisane obok w rubryce 5. Jeżeli więc zawartość jednej lub kilku bel oznajmia się w jednej przedziałce poprzecznej, to znaki, numer, ilość i rodzaj bel podać należy zawsze w tej jednej przedziałce poprzecznej. Jeżeli zaś zawartość posyłki, składającej się z kilku bel, zapisuje się w kilku przedziałkach poprzecznych, to znaki numer, ilość i rodzaj bel zapisywać należy w tej przedziałce poprzecznej, w której odnośny towar lub rodzaj towaru jest podany.

Do rubryki 5.

Nazwę towaru podawać należy jak najściślej według oznaczenia w handlu używanego; jeżeli dla odróżnienia towaru jest to potrzebne, podać należy także gatunek, cel użycia i materiał, z którego jest zrobiony. W ogóle każdy towar nazywać należy tak szczegółowo, jak się go oznacza przy kupowaniu. Nie wolno używać nazw zbiorowych lub takich, któreby nie objaśniały dokładnie jakości towaru.

Jeżeli w posyłce jednym listem przewozowym objętej znajdują się towary rozmaitego rodzaju, każdy rodzaj towaru zapisać należy w osobnej przedziałce; jeżeli przedziałki poprzeczne w formularzu wytłoczone do tego nie wystarczają, podzielić należy przedziałki poprzeczne na podziały lub użyć „formularzy dodatkowych“ do tego celu przysposobionych.

Do rubryki 6 i 7.

Ilość podawać należy z reguły podług wagi brutto, wyjątkowo, gdzie to w §. 14 postanowień wykonawczych osobno jest przepisane, podług ilości sztuk albo podług ilości sztuk i wagi, lub podług ilości jednostek miary w obrocie handlowym używanych (tuzinów, sztuk itp.).

Jeżeli w jednej beli znajdują się dwa lub więcej towarów rozmaitego rodzaju, co do których nakazane jest zapisanie w rozmaitych przedziałkach poprzecznych oznajmienia, podać należy oddzielnie wagę każdego z osobna rodzaju towaru.

Ilość towaru wpisać należy ręcznie.

Do rubryki 8.

Za kraj pochodzenia towaru uważać należy ten kraj, z którego towar pierwotnie pochodzi. Co do towarów pochodzących z zagranicy cłowej, gdyby kraj pierwotny nie był wiadomy, podać należy jako kraj pochodzenia ten obszar zagraniczny, z którego handlu towar pochodzi, jeżeli zaś i ten nie jest wiadomy, ów kraj, w którym towar został oddany do przewozu celem wprowadzenia go do królestw i krajów reprezentowanych w Radzie państwa.

Do tekstu 10.

Wystawca oznajmienia towarowego obowiązany jest podpisać je własnoręcznie.

Jeżeli oznajmienie wystawia pośrednik (spedytor itp.), winien obok swego podpisu podać także nazwisko (firmę) i miejsce zamieszkania właściwego posyłacza.

Zasady obliczania opłaty statystycznej.

Opłata statystyczna wynosi 10 halerzy od każdego oznajmienia towarowego wygotowywanego przy oddaniu jednej posyłki a 30 halerzy od oznajmień towarowych co do ładunków całowagonowych lub całostatkowych.

Co się tyczy wszelkich innych tutaj nie oznaczonych postanowień o wygotowywaniu statystycznych oznajmień towarowych przez strony, odsyła się do rozporządzenia cesarskiego z dnia 21. września 1899, Dz. u. p. Nr. 176, część I, rozdział 2, i do postanowień wykonawczych, które do niego zostały wydane.

Postanowienia szczególne co do sposobu właściwego wypełnienia oznajmienia towarowego.

Przedmiotem każdego oznajmienia towarowego może być treść **tylko jednego** dokumentu przewozowego.

Do tekstu 3.

Jeżeli oddawcy wiadomo, że towar nie pozostanie w krajach korony węgierskiej, lecz ma być powieziony dalej za granicę obszaru cłowego, winien wymienić w tem miejscu państwo lub w ogóle obszar, za granicą cłową leżący, do którego towar jest przeznaczony (np. Rumunia, Rosya), gdyby zaś kraj nie był mu wiadomy, napisać ma „za granicę obszaru cłowego“.

Do rubryki 4 i 5.

Wyj elniać należy w taki sposób, żeby dokładnie było uwidocznione w których belach znajdują się towary i rodzaje towarów zapisane obok w rubryce 6. Jeżeli więc zawartość jednej lub kilku bel oznajmia się w jednej przedziałce poprzecznej, to znaki, numera, ilość i rodzaj bel, podać należy zawsze w tej jednej przedziałce poprzecznej. Jeżeli zaś zawartość posyłki, składającej się z kilku bel, zapisuje się w kilku przedziałkach poprzecznych, to znaki, numera, ilość i rodzaj bel zapisywać należy w tej przedziałce poprzecznej, w której odnośny towar lub rodzaj towaru jest podany.

Do rubryki 6.

Nazwę towaru podawać należy jak najściślej według oznaczenia w handlu używanego; jeżeli dla odróżnienia towaru jest to potrzebne, podać należy także gatunek, cel użycia i materiał z którego jest zrobiony. W ogóle każdy towar nazywać należy tak szczegółowo, jak się go oznacza przy kupowaniu. Nie wolno używać nazw zbiorowych lub takich, któreby nie objaśniały dokładnie jakości towaru.

Jeżeli w posyłce jednym listem przewozowym objętej znajdują się towary rozmaitego rodzaju, każdy rodzaj towaru zapisać należy w osobnej przedziałce; jeżeli przedziałki poprzeczne w formularzu wyłożone do tego nie wystarczają, podzielić należy przedziałki poprzeczne na podziały lub użyć „formularzy dodatkowych“ do tego celu przysposobionych.

Do rubryki 7 i 8.

Ilość podawać należy z reguły podług wagi brutto, wyjątkowo, gdzie to w §. 14 postanowień wykonawczych osobno jest przepisane, podług ilości sztuk, albo podług ilości sztuk i wagi, lub podług ilości jednostek miary w obrocie handlowym używanych (tuzinów, sztuk itp.).

Jeżeli w jednej beli znajdują się dwa lub więcej towarów rozmaitego rodzaju, co do których nakazane jest zapisanie w rozmaitych przedziałkach poprzecznych oznajmienia, podać należy oddzielnie wagę każdego z osobna rodzaju towaru.

Ilość towaru wpisać należy ręcznie.

Do rubryki 9.

Za kraj pochodzenia towaru uważać należy ten kraj, z którego towar pierwotnie pochodzi. Co do towarów pochodzących z zagranicy cłowej, gdyby kraj pierwotny nie był wiadomy, podać należy jako kraj pochodzenia ten obszar zagraniczny, z którego handlu towar pochodzi, jeżeli zaś i ten nie jest wiadomy, ów kraj, w którym towar został oddany do przewozu celem wprowadzenia go do królestw i krajów reprezentowanych w Radzie państwa.

Do tekstu 10.

Wystawca oznajmienia towarowego obowiązany jest podpisać je własnoręcznie.

Jeżeli oznajmienie wystawia pośrednik (spedytor itp.), winien obok swego podpisu podać także nazwisko (firmę) i miejsce zamieszkania właściwego posyłacza.

Zasady obliczania opłaty statystycznej.

Opłata statystyczna wynosi 10 halerz, od każdego oznajmienia towarowego wygotowywanego przy oddaniu jednej posyłki a 30 halerzy od oznajmień towarowych co do ładunków całowagonowych lub całostalkowych.

Duplikat oznajmienia towarowego jest wolny od opłaty.

Co się tyczy wszelkich innych tutaj nie przytoczonych postanowień o wygotowywaniu statystycznych oznajmień towarowych przez strony, odsyła się do rozporządzenia cesarskiego z dnia 21. września 1899, Dz. u. p. Nr. 176, część I, rozdział 2, i do postanowień wykonawczych, które do niego zostały wydane.

Postanowienia szczególne co do sposobu właściwego wypełnienia oznajmienia towarowego.

Przedmiotem każdego oznajmienia towarowego może być treść **tylko jednego** dokumentu przewozowego.

Do tekstu 3.

Jeżeli oddawcy wiadomo, że towar nie pozostanie w krajach korony węgierskiej, lecz ma być powieziony dalej za granicę obszaru cłowego, winien wymienić w tem miejscu państwo lub w ogóle obszar, za granicą cłową leżący, do którego towar jest przeznaczony (np. Rumunia, Rosya), gdyby zaś kraj nie był mu wiadomy, napisać ma „za granicę obszaru cłowego“.

Do rubryki 4 i 5.

Wypełniać należy w taki sposób, żeby dokładnie było uwidocznione w których belach znajdują się towary i rodzaje towarów zapisane obok w rubryce 6. Jeżeli więc zawartość jednej lub kilku bel oznajmia się w jednej przedziałce poprzecznej, to znaki, numera, ilość i rodzaj bel, podać należy zawsze w tej jednej przedziałce poprzecznej. Jeżeli zaś zawartość posyłki, składającej się z kilku bel, zapisuje się w kilku przedziałkach poprzecznych, to znaki, numera, ilość i rodzaj bel zapisywać należy w tej przedziałce poprzecznej, w której odnośny towar lub rodzaj towaru jest podany.

Do rubryki 6.

Nazwę towaru podawać należy jak najściślej według oznaczenia w handlu używanego; jeżeli dla odróżnienia towaru jest to potrzebne, podać należy także gatunek, cel użycia i materiał z którego jest zrobiony. W ogóle każdy towar nazywać należy tak szczegółowo, jak się go oznacza przy kupowaniu. Nie wolno używać nazw zbiorowych lub takich, któreby nie objaśniały dokładnie jakości towaru.

Jeżeli w posyłce jednym listem przewozowym objętej znajdują się towary rozmaitego rodzaju, każdy rodzaj towaru zapisać należy w osobnej przedziałce; jeżeli przedziałki poprzeczne w formularzu wytłoczone do tego nie wystarczają, podzielić należy przedziałki poprzeczne na podziały lub użyć „formularzy dodatkowych“ do tego celu przysposobionych.

Do rubryki 7 i 8.

Ilość podawać należy z reguły podług wagi brutto, wyjątkowo, gdzie to w §. 14 postanowień wykonawczych osobno jest przepisane, podług ilości sztuk, albo podług ilości sztuk i wagi, lub podług ilości jednostek miary w obrocie handlowym używanych (tuzinów, sztuk itp.).

Jeżeli w jednej beli znajdują się dwa lub więcej towarów rozmaitego rodzaju, co do których nakazane jest zapisanie w rozmaitych przedziałkach poprzecznych oznajmienia, podać należy oddzielnie wagę każdego z osobna rodzaju towaru.

Ilość towaru wpisać należy ręcznie.

Do rubryki 9.

Za kraj pochodzenia towaru uważać należy ten kraj, z którego towar pierwotnie pochodzi. Co do towarów pochodzących z zagranicy cłowej, gdyby kraj pierwotny nie był wiadomy, podać należy jako kraj pochodzenia ten obszar zagraniczny, z którego handlu towar pochodzi, jeżeli zaś i ten nie jest wiadomy, ów kraj, w którym towar został oddany do przewozu celem wprowadzenia go do królestw i krajów reprezentowanych w Radzie państwa.

Do tekstu 10.

Wystawca oznajmienia towarowego obowiązany est podpisać je **własnoręcznie**.

Jeżeli oznajmienie wystawia pośrednik (spedytor itp.), winien obok swego podpisu podać także nazwisko (firmę) i miejsce zamieszkania właściwego posyłacza.

Zasady obliczania opłaty statystycznej.

Opłata statystyczna wynosi 10 halerzy od każdego oznajmienia towarowego wygotowywanego przy oddaniu jednej posyłki a 30 halerzy od oznajmień towarowych co do ładunków całowagonowych lub całostalkowych.

Duplikat oznajmienia towarowego jest wolny od opłaty.

Co się tyczy wszelkich innych tutaj nie przytoczonych postanowień o wygotowywaniu statystycznych oznajmień towarowych przez strony, odsyła się do rozporządzenia cesarskiego z dnia 21. września 1899, Dz. u. p. Nr. 176, część I, rozdział 2, i do postanowień wykonawczych, które do niego zostały wydane.

STATE OF NEW YORK
IN SENATE
January 10, 1894.

NAME	RESIDENCE	COUNTY

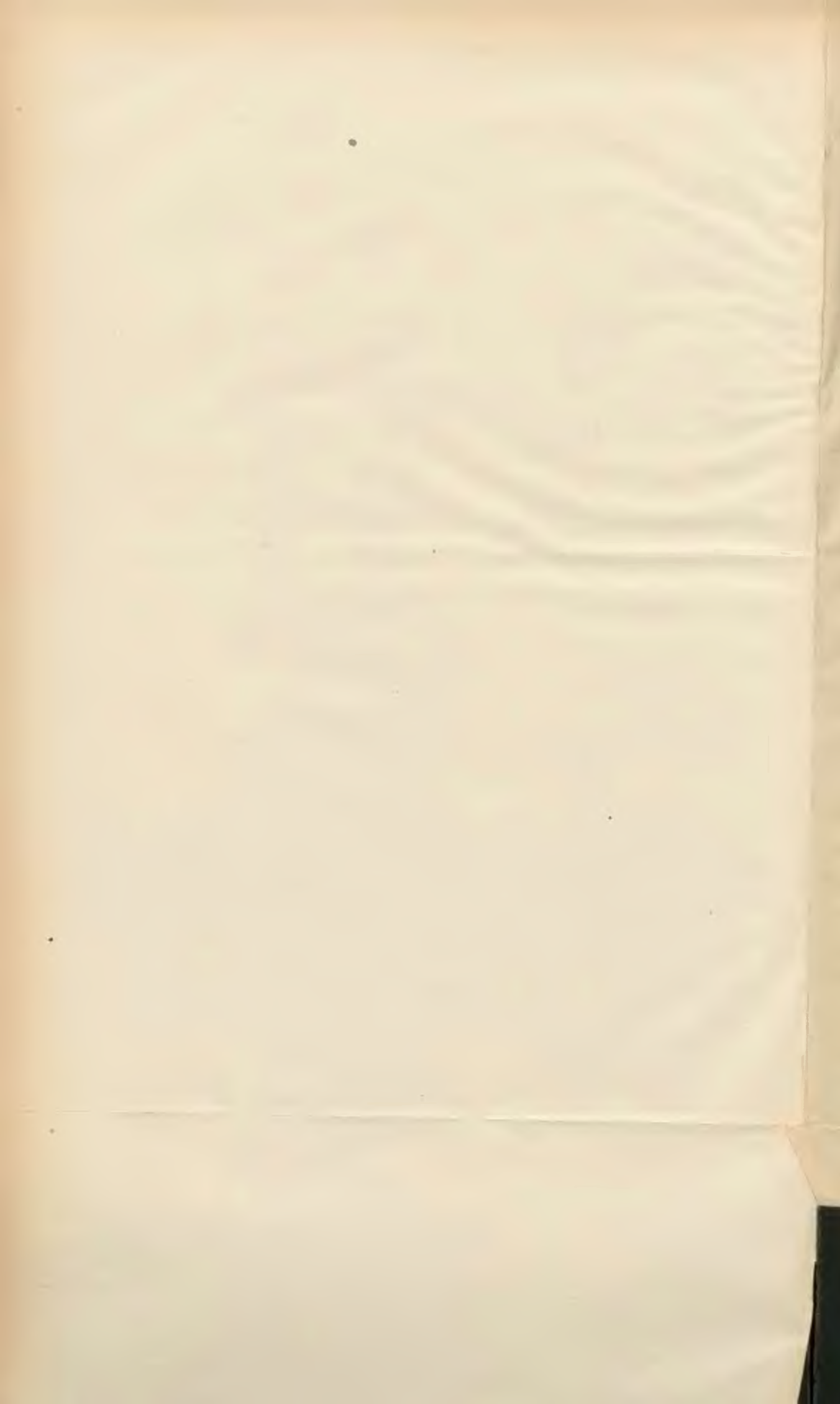



Oznajmienie statystyczne w obrocie towarowym z Węgier.

Miejsce oddania..... Nr..... dzień.....

Ilość pakietów	Nazwa i bliższe oznaczenie towarów	I l o ś ć		
		waga brutto		ilość sztuk
		<i>kg</i>	<i>g</i>	
1.	2.	3.		4.
Ogólna waga przesyłki				

5. Nazwisko i adres' posyłającego.

6. Nazwisko i adres odbiorcy.

Nr. z roku 19

Nazwa przedsiębiorstwa przewozowego.

Pieczeń urzędowa stacyi.

Wywód czynu

spisany na stacyi powyższej dnia 19

1. Imię, nazwisko i miejsce zamieszkania strony:

2. Przedstawienie stanu sprawy:

a) Określenie popełnionego wykroczenia przeciwko przepisom o statystyce wzajemnego obrotu:

b) Orzeczenie, czy strona zaniedbała uczynienia zadosyć odnośnym przepisom chociaż ją objaśniono, jak się wypełnia oznajmienie statystyczne, mianowicie zaś czy z szczególnych okoliczności przypadku a osobliwie ze względu na stan, zawód i stopień wykształcenia strony, można słusznie wnosić, że wykroczyła przeciwko przepisom nie tylko przez niewiedomość, nieudolność lub brak zrozumienia:

3. Oświadczenie lub uwagi strony albo jej pełnomocnika:

4. Według okoliczności odrzeczenie funkcjonariusza spisującego wywód czynu:

Podpis strony lub jej pełnomocnika
(w ich nieobecności dwóch przyzwanych świadków):

Podpis funkcjonariusza spisującego wywód czynu:

Podpis naczelnika stacyi:



Dziennik ustaw państwa

dla

królestw i krajów w Radzie państwa reprezentowanych.

Część CIV. — Wydana i rozesłana dnia 22. grudnia 1899.

Treść: № 248. Patent cesarski, dotyczący się zwołania sejmów krajowych czeskiego, galicyjsko-lodomeryjsko-krakowskiego, austriackiego poniżej i powyżej Anizy, salzburskiego, styryjskiego, karyntyjskiego, krańskiego, morawskiego i śląskiego.

248.

Patent cesarski z dnia 19. grudnia 1899,

dotyczący się zwołania sejmów krajowych czeskiego, galicyjsko-lodomeryjsko-krakowskiego, austriackiego poniżej i powyżej Anizy, salzburskiego, styryjskiego, karyntyjskiego, krańskiego, morawskiego i śląskiego.

My Franciszek Józef Pierwszy,

z Bożej łaski Cesarz Austriacki;

Król Węgierski i Czeski, Dalmacki, Kroacki, Sławoński, Galicyjski, Lodomeryjski i Illiryski; Król Jerozolimski itd.; Arcyksiążę Austriacki; Wielki Książę Toskański i Krakowski; Książę Lotaryński, Salzburski, Styryjski, Karyntyjski, Krański i Bukowiński; Wielki Książę Siedmiogrodzki; Margrabia Morawski; Książę Górno- i Dolno-Śląski, Modzeński, Parmañski, Piacencki i Gwarsalski, Oświęcimski i Zatorski, Cieszyński, Friaulski, Dubrownicki i Zadarski; uksiążęcony Hrabia na Habsburgu i Tyrolu, Kyburgu, Gorycyi i Gradycsee;

Książę na Trydencie i Bryksenie; Margrabia Górno- i Dolno-Łużycki i Istrijski; Hrabia na Hohenembsie, Feldkirchu, Bregencyi, Sonnenbergu itd.; Pan na Tryeście, Kotorze i Windyjskiej Marchii; Wielki Wojewoda województwa serbskiego itd. itd. itd.

wiadomo czynimy:

Sejmy krajowe królestwa czeskiego, królestwa galicyjsko-lodomeryjskiego z Wielkim księstwem krakowskim, arcyksięstw austriackich poniżej i powyżej Anizy, księstw salzburskiego, styryjskiego, karyntyjskiego, krańskiego, margrabstwa morawskiego, tudzież księstwa górno- i dolno-śląskiego, zwołane są na dzień 29. grudnia 1899 do miejsc na ich zebrania ustawą wyznaczonych.

Dan w Naszem stołecznem i rezydencyonalnem mieście Wiedniu, dnia 19. grudnia tysiąc ośmset dziewięćdziesiątego dziewiątego, Naszego panowania pięćdziesiątego drugiego roku.

Franciszek Józef r. w.

Clary r. w.	Weltersheimb r. w.
Wittek r. w.	Koerber r. w.
Kindinger r. w.	Chłędowski r. w.
Hartel r. w.	Stibral r. w.
	Kniaziołucki r. w.

Dziennik ustaw państwa

dla

królestw i krajów w Radzie państwa reprezentowanych

wychodzić będzie nakładem c. k. Drukarni nadwornej i rządowej w Wiedniu, w jej Składzie dzielnica I, Singerstrasse Nr. 26 także w roku 1900 w języku niemieckim, włoskim, czeskim, polskim, ruskim, słoweńskim, kroackim i rumuńskim.

Cena prenumeracyjna egzemplarza Dziennika ustaw państwa w każdym z tych ośmiu języków, za cały rocznik 1900, który można odbierać osobiście lub będzie posyłany pocztą bezpłatnie, wynosi 8 K.

Prenumeruje się w Składzie c. k. Drukarni nadwornej i rządowej w Wiedniu, dzielnica I, Singerstrasse Nr. 26, gdzie można kupować także pojedyncze roczniki i pojedyncze części Dziennika ustaw państwa.

Zamawiając jednak Dziennik ustaw państwa, trzeba zarazem złożyć przypadającą kwotę pieniężną, gdyż wydawnictwo to posyła się tylko tym, którzy prenumeratę z góry zapłacą.

Nabywający od razu całe dziesięciolecie lub kilka dziesięcioleci Dziennika ustaw państwa w języku niemieckim, płacą:

Za dziesięciolecie 1849 do 1858 włącznie . . . 50 K	Za dziesięciolecie 1879 do 1888 włącznie . . . 40 K
" " 1859 " 1868 " . . . 24 " "	" " 1889 " 1898 " . . . 60 "
" " 1869 " 1878 " . . . 32 " "	
Za pięć dziesięcioleci 1849 do 1898 włącznie . . . 180 K	
Za dziesięciolecia 1870 " 1899 " . . . 120 "	

W innych językach:

Za dziesięciolecie 1870 do 1879 włącznie . . . 32 K	Za dziesięciolecie 1890 do 1899 włącznie . . . 60 K
" " 1880 " 1889 " . . . 40 " "	
Za dziesięciolecia 1870 do 1899 włącznie . . . 120 K.	

Pojedyncze roczniki wydania niemieckiego dostać można:

Rocznik 1849 za . . . 4 K 20 h	Rocznik 1866 za . . . 4 K 40 h	Rocznik 1883 za . . . 5 K — h
" 1850 " . . . 10 " 50 "	" 1867 " . . . 4 " — "	" 1884 " . . . 5 " — "
" 1851 " . . . 2 " 60 "	" 1868 " . . . 4 " — "	" 1885 " . . . 3 " 60 "
" 1852 " . . . 5 " 20 "	" 1869 " . . . 6 " — "	" 1886 " . . . 4 " 60 "
" 1853 " . . . 6 " 30 "	" 1870 " . . . 2 " 80 "	" 1887 " . . . 5 " — "
" 1854 " . . . 8 " 40 "	" 1871 " . . . 4 " — "	" 1888 " . . . 8 " 40 "
" 1855 " . . . 4 " 70 "	" 1872 " . . . 6 " 40 "	" 1889 " . . . 6 " — "
" 1856 " . . . 4 " 90 "	" 1873 " . . . 6 " 60 "	" 1890 " . . . 5 " 40 "
" 1857 " . . . 5 " 70 "	" 1874 " . . . 4 " 60 "	" 1891 " . . . 6 " — "
" 1858 " . . . 4 " 80 "	" 1875 " . . . 4 " — "	" 1892 " . . . 10 " — "
" 1859 " . . . 4 " — "	" 1876 " . . . 3 " — "	" 1893 " . . . 6 " — "
" 1860 " . . . 3 " 40 "	" 1877 " . . . 2 " — "	" 1894 " . . . 6 " — "
" 1861 " . . . 3 " — "	" 1878 " . . . 4 " 60 "	" 1895 " . . . 7 " — "
" 1862 " . . . 2 " 80 "	" 1879 " . . . 4 " 60 "	" 1896 " . . . 7 " — "
" 1863 " . . . 2 " 80 "	" 1880 " . . . 4 " 40 "	" 1897 " . . . 15 " — "
" 1864 " . . . 2 " 80 "	" 1881 " . . . 4 " 40 "	" 1898 " . . . 6 " — "
" 1865 " . . . 4 " — "	" 1882 " . . . 6 " — "	" 1899 " . . . 10 " — "

Roczniki wydań w innych siedmiu językach od 1870 dostać można po tej samej cenie co wydanie niemieckie.

NB. Posyłki Dziennika ustaw państwa, które zaginęły lub doszły niezupełne, reklamować należy najpóźniej w przeciągu czterech tygodni wprost w c. k. Drukarni nadwornej i rządowej w Wiedniu, dzielnica III, Rennweg Nr. 16.

Po upływie tego terminu pojedyncze części Dziennika ustaw państwa będzie można dostać tylko za opłatą ceny handlowej ($\frac{1}{4}$ arkusza = 2 strony za 2 h).

Ponieważ wszystkie roczniki od roku 1849 wydania niemieckiego i wszystkie roczniki wydań w innych siedmiu językach od roku 1870 są całkowicie uzupełnione, przeto można nabyć w c. k. Drukarni nadwornej i rządowej nie tylko każdy pojedynczy rocznik po cenie wyżej podanej, lecz nawet każdą z osobna część wszystkich tych roczników po cenie handlowej ($\frac{1}{4}$ arkusza = 2 strony za 2 h); tym sposobem ułatwione zostało uzupełnianie niekompletnych roczników Dziennika ustaw państwa i zestawianie pojedynczych części podług materyi.

Dziennik ustaw państwa

dla

królestw i krajów w Radzie państwa reprezentowanych.

Część CV. — Wydana i rozesłana dnia 28. grudnia 1899.

Treść: (№ 249—253.) 249. Obwieszczenie o ustanowieniu urzędu podatkowego i sądowo-depozytowego w Kobaridzie w Przymorzu. — 250. Obwieszczenie o zaprowadzeniu nowego znaczka stęplowego na 10 h do adresów posyłkowych zwyczajnych i zaliczkowych. — 251. Obwieszczenie o ustanowieniu barwy do cech tożsamości, którei opatrywane być mają tkaniny do uszlachetnienia haftu przewożone. — 252. Rozporządzenie w przedmiocie zaprowadzenia austriackiej ustawy o ochronie znaczków u c. i k. Sądu konsulowskiego w Tangerze (Marokko) i rozszerzenia jurysdykcji tego Sądu przez upoważnienie go do samodzielnego sądenia występów przeciwko rzeczonyj ustawie. — 253. Rozporządzenie, którem podają się do wiadomości przepisy Procedury cywilnej niemieckiej od dnia 1. stycznia 1900 obowiązujące a dotyczące się egzekucyi przymusowej z wyroków zagranicznych i stopień wzajemności postanowieniami temi zapewnionej.

249.

Obwieszczenie Ministerstwa skarbu z dnia 14. grudnia 1899,

o ustanowieniu urzędu podatkowego i sądowo-depozytowego w Kobaridzie w Przymorzu.

Na zasadzie Najwyższego postanowienia z dnia 12. października 1899 ustanawia się w Kobaridzie w Przymorzu urząd podatkowy i sądowo-depozytowy dla gmin Sądu powiatowego kobaridzkiego, który jednocześnie rozpoczyna urzędowanie.

Urząd ten rozpocząć ma czynności swoje dnia 1. stycznia 1900.

Od tego terminu gminy leżące w okręgu Sądu powiatowego tomińskiego Breginj, Kreda, Dreznica, Idersko, Kobarid, Libuszina, Liwek i Sedlo oddzielone będą od okręgu urzędu podatkowego tomińskiego, tudzież gmina Trnowo, leżąca w okręgu Sądu powiatowego boweckiego, od okręgu urzędu podatkowego boweckiego i zostaną przyłączone do okręgu urzędu podatkowego kobaridzkiego.

Kniaziółucki r. w.

250.

Obwieszczenie Ministerstwa skarbu z dnia 16. grudnia 1899,

o zaprowadzeniu nowego znaczka stęplowego na 10 h do adresów posyłkowych zwyczajnych i zaliczkowych.

Odnośnie do rozporządzenia Ministerstwa handlu z dnia 25. listopada 1899, Dz. u. p. Nr. 232, w przedmiocie emisji nowych znaczków pocztowych, telegraficznych i telefonicznych podaje się do wiadomości, że nowe adresy posyłkowe zwyczajne i zaliczkowe opatrzone będą także nowym znaczkiem stęplowym z oznaczeniem wartości w walucie koronowej.

Znaczek ten ma 20 mm wysokości i szerokości, jest barwy brunatnej i ograniczony z lewej i z prawej strony, tudzież u góry wstęgą napisową 3 mm szeroką, która w rogach kwadratu zawiera zdobiny gwiazdkowe a w trzech polach tym sposobem utworzonych oznaczenia

„KAIS. KÖN.“

„ZEHN HELLER STEMPEL“.

W polu środkowym znajduje się orzeł dwugłowy austriacki w medalionie kolistym, otoczony płaszczyną z misternym rysunkiem; poniżej jest tarcza podłużna z kwotą wartości cyframi „10 h^a”. Pole środkowe zamyka liczba roku 1899 pomiędzy dwiema pokrętnymi zdobinami.

Kniaziółucki r. w.

251.

Obwieszczenie Ministerstwa skarbu z dnia 16. grudnia 1899,

o ustanowieniu barwy do cech tożsamości, które mi opatrywane hyc mają tkaniny do uszlachetnienia haftu przewożone.

Odnosnie do rozporządzenia z dnia 27. marca 1890, Dz. u. p. Nr. 56, o postępowaniu celniczym z haftami do uszlachetnienia przewożonemi, postanawia się, że w czasie od 1. stycznia aż do końca grudnia 1900 na tkaninach przewożonych do uszlachetnienia haftu umieszczane być mają cechy tożsamości barwy błękitnej.

Kniaziółucki r. w.

252.

Rozporządzenie całego Ministerstwa z dnia 20. grudnia 1899,

w przedmiocie zaprowadzenia austriackiej ustawy o ochronie znaczków u c. i k. Sądu konsulowskiego w Tangerze (Marokko) i rozszerzenia jurysdykcji tego Sądu przez upoważnienie go do samodzielnego sądenia występów przeciwko rzeczowej ustawie.

W porozumieniu z Rządem królewsko węgierskim i po zniesieniu się z wspólnym Ministrem spraw zewnetrznych, na zasadzie §§. 9 i 10 ustawy z dnia 30. sierpnia 1891, Dz. u. p. Nr. 136, o wykonywaniu sądownictwa konsulowskiego, uznaje się się niniejszem wyraźnie ustawę z dnia 6. stycznia 1890, Dz. u. p. Nr. 19, o ochronie znaczków, łącznie z nowelą z dnia 30. lipca 1895, Dz. u. p. Nr. 108, odnosnie do obywateli austriackich za obowiązującą dla Sądu konsulowskiego w Tangerze a zarazem na zasadzie § 2 ustawy o sądownictwie konsulowskiem, rozszerza się jurysdykcję tego Sądu w ten sposób, że upoważnia się go do postępowania pod względem sądowo-karnego ścigania i karania występów przeciwko ustawie o ochronie znaczków

całkiem tak samo, jak gdyby chodziło o przekroczenia.

Sądownictwo w drugiej instancji wykonywać ma Sąd konsulowski wyższy w Konstantynopolu.

Rozporządzenie niniejsze wchodzi w wykonanie dnia 1. stycznia 1900.

Clary r. w.

Weltersheimb r. w.

Wittek r. w.

Koerber r. w.

Kindinger r. w.

Chłędowski r. w.

Hartel r. w.

Stibral r. w.

Kniaziółucki r. w.

253.

Rozporządzenie Ministra sprawiedliwości z dnia 21. grudnia 1899,

którem podają się do wiadomości przepisy Procedury cywilnej niemieckiej od dnia 1. stycznia 1900 obowiązujące a tyżące się egzekucyi przymusowej z wyroków zagranicznych i stopień wzajemności postanowieniami temi zapewnionej.

Procedura cywilna obowiązująca w państwie niemieckiem od dnia 1. stycznia 1900 w osnowie ustawy z dnia 17. maja 1898 (Dziennik ustaw państwa Nr. 25, str. 410 i n.) zawiera co do egzekucyi przymusowej z wyroków zagranicznych następujące przepisy:

§. 722.

„Egzekucya przymusowa z wyroku sądu zagranicznego odbywa się tylko w takim razie, jeżeli jej dopuszczalność wyrzeczona jest wyrokiem egzekucyjnym.

Do skargi o wydanie takowego właściwym jest sąd urzędowy lub sąd ziemski, który dla dłużnika jest sądem zwyczajnym powszechnym a w braku takowego, sąd urzędowy lub sąd ziemski, w którym stosownie do §. 23 można wytaczać skargę przeciw dłużnikowi.“

§. 723.

„Wyrok egzekucyjny wydać należy bez badania praw ważności decyzji.

Wyrok egzekucyjny wydać należy dopiero wtedy, gdy wyrok sądu zagranicznego, według prawa, które dla tegoż sądu jest obowiązującym, stanie się prawomocnym. Nie należy go wydać, jeżeli §. 328 nie pozwala uznać wyroku.“

§. 328.

„Wyrok sądu zagranicznego nie może być uznany:

1. jeżeli sądy tego państwa, do którego sąd zagraniczny przynależy, nie są właściwe według ustaw niemieckich;

2. jeżeli pozwany przegrywający jest Niemcem i nie wdawał się w proces, o ile wezwanie lub zarządzenie proces wszczynające nie było mu doręczone ani w państwie sądu procesowego, ani przez udzielenie pomocy prawnej w państwie niemieckim;

3. jeżeli na niekorzyść strony niemieckiej wyrok nie zgadza się z przepisami artykułu 13, ustęp 1, 3 lub artykułów 17, 18, 22 ustawy wprowadzającej do księgi ustaw cywilnych albo z przepisem odnoszącej się do artykułu 13, ustęp 1 części artykułu 27 tejże ustawy albo w przypadku artykułu 9, ustęp 3 nie zgadza się z przepisem artykułu 13, ustęp 2 na niekorzyść małżonki cudzoziemca uznanej za zmarłego;

4. jeżeli uznanie wyroku sprzeciwiałoby się dobrem obyczajom lub celowi jakiejś ustawy niemieckiej;

5. jeżeli wzajemność nie jest zapewniona.

Przepis Nr. 5 nie stoi na przeszkodzie do uznania wyroku, jeżeli wyrok dotyczy się roszczenia nie z prawa majątkowego a według ustaw niemieckich sąd w swojszczyźnie nie byłby właściwy.“

Rząd cesarsko niemiecki oświadczył, że przy stosowaniu tych postanowień ustawowych w państwie niemieckim, o ile dotychczasowa praktyka sądów tamtejszych dozwala o tem wnioskować, mogą uzasadniać wykonanie przymusowe wszystkie te uchwały i rezolucje sądów austriackich, które spór pomiędzy stronami załatwiają na podstawie zwyczajnego lub summarycznego postępowania procesowego, zapewniającego posłuchanie obu stronom, przyczem obojętną jest rzeczą, czy uchwały i rezolucje wydane zostały także w zewnętrznych formach wyroku i czy także istotnie obie strony pertraktowały.

Co się dotyczy wyroków sędziów polubownych i sądów polubownych, oświadczył Rząd niemiecki, że do nich nie stosują się wprawdzie §§. 722, 723,

lecz stosują się przepisy księgi dziesiątej procedury cywilnej niemieckiej. Według orzeczenia Trybunału państwa można przyjąć za zasadę obowiązującą, że z wyroku polubownego zagranicznego można w sądach niemieckich czynić wnioski o wydanie wyroku egzekucyjnego, o ile ów wyrok polubowny wydany został zgodnie z rzezonymi przepisami procedury cywilnej niemieckiej i o ile według prawa zagranicznego, decydującego w stosunku prawnym o który chodzi, wyrok ów nie ma być uważany za nieobowiązujący.

Według tego w państwie niemieckim uwzględniają się do przymusowego wykonania tytuły egzekucyjne, wymienione w §. 1 Ordynacyi egzekucyjnej z dnia 27. maja 1896, Dz. u. p. Nr. 79, pod l. 1, 2 i 3, tudzież decyzje co do kosztów postępowania i moc wykonawczą posiadające wyciągi urzędowe z protokołów likwidacyjnych, spisanych w toku postępowania konkursowego (§. 1, l. 7 Ordynacyi egzekucyjnej) i wyroki sądów przemysłowych (§. 1, l. 11 Ordynacyi egzekucyjnej), nakoniec w okolicznościach wzmiankowanych w księdze dziesiątej procedury cywilnej niemieckiej, mianowicie w §§. 1025, 1026, 1039, 1041, 1042, 1045 aż do 1048 także wyroki sędziów polubownych i sądów polubownych (§. 1, l. 16 Ordynacyi egzekucyjnej) nie podlegające już wzruszeniu przed wyższą instancją sądu polubownego.

W tym stopniu uważać też należy wzajemność za zapewnioną, gdy stosownie do §. 79 Ordynacyi egzekucyjnej idzie o egzekucje na zasadzie aktów i dokumentów w państwie niemieckim sporządzonych.

Zezwolenia na egzekucje lub na żadaną czynność egzekucyjną odmówić należy, równie jak w przypadkach §. 81, l. 2 aż do 4 Ordynacyi egzekucyjnej wtedy, gdy uznanie wyroku niemieckiego sprzeciwiałoby się celowi jakiej ustawy w krajach tutejszych obowiązującej.

Rozporządzenie niniejsze wchodzi w wykonanie dnia 1. stycznia 1900 na miejsce obowiązującego dotychczas rozporządzenia z dnia 10. grudnia 1897, Dz. u. p. Nr. 287.

Kindinger r. w.

Dziennik ustaw państwa

dla

królestw i krajów w Radzie państwa reprezentowanych.

Część CVI. — Wydana i rozesłana dnia 29. grudnia 1899.

Treść: № 254. Rozporządzenie, dotyczące się jednostajnego urzędzenia, nadzorowania i rewidowania świateł i przyborów sygnałowych na zasadzie przepisów o zapobieganiu zetknięciu się okrętów na morzu (rozporządzenie c. k. Ministerstwa handlu z dnia 17. kwietnia 1897).

254.

Rozporządzenie Ministerstwa handlu z dnia 28. grudnia 1899,

tyczące się jednostajnego urzędzenia, nadzorowania i rewidowania świateł i przyborów sygnałowych na zasadzie przepisów o zapobieganiu zetknięciu się okrętów na morzu (rozporządzenie c. k. Ministerstwa handlu z dnia 17. kwietnia 1897, Dz. u. p. Nr. 95).

Postanowienia wstępne.

Okrętom i statkom, które obowiązane są stosować się do przepisów o zapobieganiu zetknięciu się okrętów na morzu, nie wolno ukazywać świateł i przyborów sygnałowych inaczej urządzonych, ani też używać ich w jakikolwiek inny sposób, jak to w przepisach niżej zamieszczonych jest postanowione i jak to okręt stosownie do swego rodzaju i wielkości czynić winien.

Ilość i rodzaj świateł i przyborów sygnałowych, które na okręcie powinny znajdować się w zapasie, podaje tablica I.

W każdym c. k. kapitanacie portowym i zdrowym morskim znajdować się mają wzory rozmaitych przepisanych latarni, po jednym każdego rodzaju, wszystkie z kompletnem urządzeniem i zachowywać je tam należy w celu dawania do oglądania.

Światła.

Postanowienia ogólne.

Artykuł I.

Wszystkie światła, które okręty i statki mają utrzymywać lub ukazywać w myśl swych przepisów o zapobieganiu zetknięciu się na morzu, powinny być urządzone odpowiednio postanowieniom poniżej zamieszczonym i w taki sposób umieszczone lub ustawione, żeby we wszystkich okolicznościach i stosunkach mogły być bez przeszkody widzialne. Na okrętach żaglowych zmiana położenia lub pomnożenia żagli nie może w żaden sposób szkodzić widzialności świateł. Oświetlenie wnętrza okrętów nie powinno nigdy dawać powodu do zamiany ze światłami, które według przepisu mają być utrzymywane.

Przewody elektryczne wszystkich lamp żarowych na światła używanych powinny być ile możności zabezpieczone od uszkodzeń wszelkiego rodzaju.

Latarnie i lampy wszystkich świateł, których utrzymywanie jest przepisane, zachowywać należy na statku w miejscu stosownem, odpowiednio ochronionem, ile możności na pokładzie. Latarnie zapasowe i lampy świateł bocznych i przodowych zachowywać należy na parowcach w budce pomostowej lub na pokładzie w osobnej komorze na światła. Do czyszczenia, utrzymywania w dobrym stanie i zachowywania wszystkich świateł przeznaczyć należy z zapisaniem tego w rejestrze okręto-

wym, osobę do takiej funkcji zdatną, do załogi przynależną, która by w tym przymocie mogła być przez Władzę do tego powołana, jakoteż przez szypra do odpowiedzialności pociągnięta. Nie uwalnia to jednak od odpowiedzialności tych osób, którym zawiadywanie światłami jest czasowo poruczone, lub które są do tego powołane.

Światła boczne.

Artykuł II.

§. 1.

Okręty powinny umieszczać swoje światła boczne ile możności przed częścią środkową i jak najdalej ku przodowi po właściwej stronie burty, w takim miejscu, w taki sposób i w takiej wysokości, żeby były widzialne z przepisanej odległości i zabezpieczone ile możności od uderzających fal. Stosownemi do tego miejscami są końce boczne pomostów dowództwa, pomost przodowy, najwyższe zewnętrzne części skrzyń kołowych, umyślnie do tego urządzone windy, wykładacze, podstawy lub wieżyczki na światła.

Używanie wind łodziowych do utrzymywania światel bocznych.

§. 2.

Zasłony i podstawy światel bocznych umieścić należy i przytwierdzić bezpiecznie w jednym z powyższych lub innym odpowiednim miejscu tak, żeby wolne były od jakiegokolwiek przeszkody.

Jeżeli zasłony takie umieszczone są na urządzonych umyślnie windach, wykładaczach lub pomostach, takowe powinny wystawać poza burłę o tyle, żeby światła boczne mogły być bez przerwy widziane w przepisany kierunku.

Okręty żaglowe i statki żaglowe, mające mniej jak 80 ton pojemności brutto, które nie utrzymują żagli poprzecznych i nie mogą utrzymywać światel na windach, gdyż to niepozwalaloby im kierować żaglami i okrętem, mogą przytwierdzić podstawę latarni i zasłonę do ścian przedniego masztu, trzeba jednak umieścić je w taki sposób, żeby całkiem odpowiadały przepisanejmu celowi.

Zasłony światel bocznych powinny mieć taką długość, żeby mierzac od środkowego punktu płomienia, wystawały najmniej na 91 centymetrów przed światłami. Winny one być przytwierdzone równoległe do kierunku spodniego tramu w taki sposób i mają światło tak osłaniać, żeby linia poprowadzona od zewnętrznej krawędzi listwy czołowej zasłony (tablica II, figury 1 i 2, a) do wewnętrznej krawędzi knota, lub żarzącego się ciała elektrycznego a względnie płaszczyzna utworzona przez zewnętrzną powierzchnię listwy zewnętrznej była równoległa do kierunku wręgi (tablica II, figury 3, b

i 4 b). Jeżeli u latarni światel bocznych niema odpowiedniego urządzenia, żeby pełne światło światel bocznych rzeczywiście było widzialne tylko aż do dwóch podziałów kompasu za linię loksodromiczną ku tyłowi okrętu, w takim razie tylną ścianę poprzeczną zasłony zrobić należy tak, żeby część wystająca osłaniała światło boczne w przepisany kierunku ku tyłowi (obacz tablicę II, figura 5 c i 6 c). Wysokość zasłon powinna być przynajmniej równa wysokości latarni. Zasłona światła prawej burty powinna być pomalowana na zielono, zasłona światła boczego lewej strony na czerwono.

Dla zapobieżenia zamianie światel bocznych zielonego i czerwonego przy ich ustawianiu, trzeba na podstawach, na których światła spoczywają, na zasłonach lub klatkach latarni umieścić takie urządzenie, żeby światło zielone mogło być ustawione tylko na prawej, czerwone zaś tylko na lewej burcie.

Jeżeli na małych okrętach lub statkach rotmańskich (artykuł 6 i 8 przepisów o zapobieganiu zetknięciu się statków na morzu), wolno używać światel bocznych nośnych, zasłony powinny być stale do latarni przymocowane i mogą być do zamknięcia się urządzone.

Powierzchnia podstawy powinna tylko mało wystawać poza spód latarni światła boczego.

§. 3.

Wieżyczki na światła, służące do umieszczenia światel bocznych i które ile możności daleko ku przodowi mają być ustawione, powinny mieć w przedniej części w odpowiedniej wysokości wgłębienia, ażeby promienie światła mogły wychodzić w przepisany kierunku (tablica III, figury 1 i 2).

Wgłębienia powinny być zamknięte oknami szklanymi ze szkła bezbarwnego w najlepszym gatunku, zrobionymi z jednego kawałka.

Jeżeli w lampie jest więcej knotów niż jeden, wzmiankowane wgłębienie powinno być odpowiednio większe. Nadto wieżyczki te opatrzone być powinny otworami lub takim przyrządem, któryby umożliwiał zbadanie, czy światło jest w przepisany sposób osłonięte.

§. 4.

Zasłony drgające (tablica IV, figury 1, 2, 3 i 4) przenosić należy w ogóle nad latarnie zawieszono kardanicznie; tylko na okrętach podlegającym częstym i wielkim zmianom w pochyleniu, te ostatnie są korzystniejsze.

Jeżeli światła boczne są zawieszono kardanicznie punkta zawieszenia i środkowy punkt sozewek powinny leżeć na tej samej płaszczyźnie

Ustawienie.

Zasłony i podstawy.

Wieżyczki na światła.

Zasłony drgające i zawieszono kardanicznie.

poziomej, ażeby kąt, pod którym przecinają się promienie najbardziej się rozchodzące, był ile możności stały. Lecz jeżeli światła i zasłony wspólnie zawieszono są stale, rzeczoney środek ostrożności nie jest potrzebny i płaszczyzna punktów zawieszenia może leżeć poniżej lub powyżej punktu środkowego soczewek.

U światel bocznych, które są opatrzone zasłonami drgającymi lub zawieszono kardanicznie soczewki mogą być bardziej wypukłe aniżeli to w §. 6, ustęp przedostatni co do światel stale przytwierdzonych ze względu na możebne pochylenie się okrętu jest przepisane.

§. 5.

Latarnie światel bocznych powinny być zrobione z miedzi lub białej blachy i wewnątrz doskonale pobielone.

Jeżeli latarnie zrobione są z miedzi, powinny być opatrzone tabliczką z napisem wyrażającym po której stronie burty mają być używane i nadto w drzwiczkach latarni powinien znajdować się otworek, zasłonięty szkłem tej samej barwy.

Jeżeli latarnie zrobione są z białej blachy, powinny być pomalowane od zewnątrz taką samą barwą jakiej jest szkło i zasłona, przeto światła boczne prawej strony burty zieloną a światła lewej strony burty czerwoną.

Nadto opłbrzyć należy latarnie takim urządzeniem, żeby ustawione być mogły tylko po tej stronie burty, do której są przeznaczone.

Otwór powietrzny i dymowy latarni powinien być dostatecznej wielkości i tak urządzony, żeby przeciąg powietrza nie mógł płomienia zgasić i żeby w skutek silnego wiatru lub gwałtownego ruchu okrętu nie dymił zbyt mocno. Jeżeli się używa światła elektrycznego otwory te mogą być zamknięte dla przeszkodzenia wdzieraniu się wilgoci i zabezpieczenia lampy żarowej od pęknięcia.

Nadto latarnia powinna być zrobiona w taki sposób, żeby piana lub woda nie mogła wdrzeć się w takiej ilości iżby to choćby nawet najmniej osłabiało siłę świetlną światła. Dla zabezpieczenia soczewek latarnia może także być opatrzona cienką kratą metalową o wielkich okach, któraby nie szkodziła widzialności światła.

Dla zapewnienia, żeby pełne światło bocznych światel było rzeczywiście widzialne aż na dwa podziały za linią loksodromiczną ku tyłowi, latarnie urządzone być powinny tak, żeby linia poprowadzona od tylnego brzegu knota w kierunku dwóch podziałów przez linię loksodromiczną ku tyłowi padała właśnie jeszcze na wolny tylny brzeg soczewki.

Jeżeli knot stoi pionowo do linii wręgi okrętu, linię tę poprowadzić należy od wewnętrznego

brzegu knota, jeżeli zaś jest kilka knotów od wewnętrznego brzegu najwewnętrzniejszego knota (obacz tablicę VI, figury 1, 2, 3).

Wszystkie latarnie światel bocznych stosownie do tablicy I przepisane, powinny być tej samej jakości i tak samo urządzone.

Kształt latarni światel bocznych przedstawiony jest na figurach 1 i 2 tablicy V; wymiary ich podane są na tablicy XIV, z podziałem okrętów na sześć kategorii.

§. 6.

Używanie do światel bocznych szkielek pospolitych łukowato wygiętych jednostajnej grubości, jest surowo zakazane i poleca się niniejszem wyraźnie, żeby do światel bocznych barwnych używano wyłącznie tylko soczewek dioptrycznych (tablica VII, figura 1) lub płasko wypukłych (tablica VII, figura 2).

Nie podlegają temu przepisowi tylko parowce mające mniej jak 40 ton pojemności brutto, małe łodzie parowe, parowce rotmańskie, statki żaglowe rotmańskie i statki żaglowe mające mniej jak 20 ton pojemności brutto, jeżeli zamiast latarni dwubarwnej a zamiast latarni z zasuwą zieloną i czerwoną utrzymują światła boczne.

Soczewki powinny być zrobione ze szkła optycznego lub kryształowego, doskonale wyszlifowane i całkiem wolne od baniek powietrznych lub innych widzialnych błędów jak skazy lub rysy pionowe, któreby wywoływały rozpierzchanie się promieni lub osłabiały barwę.

Celem zapewnienia się, żeby wychodzące światło mogło być widziane jednostajnie ze wszystkich punktów na względ branych, mieć należy staranie o to:

1. żeby krzywizna soczewek odpowiadała wy-cinkowi koła, i

2. żeby promień, który łuk tego koła zatacza, wychodził z punktu środkowego płomienia, w którym to razie płomień będzie równo oddalony od każdego punktu, leżącego na tej samej płaszczyźnie poziomej.

Objętość soczewek do światel bocznych powinna być, nie licząc części osadzonej w latarni, dostatecznie wielką, żeby w niej mógł zawrzeć się przepisany kąt o 10 podziałach kompasu; ich wysokość nie powinna w żadnym razie być mniejsza jak ich promień.

Krzywizna części zewnętrznej soczewek płasko wypukłych i krzywizna dotyczących części powierzchni zewnętrznej soczewek dioptrycznych powinna być taka, żeby przez to mogło być osiągnięte pożądane skupianie się promieni, przyczem dopełniony być musi ten warunek, żeby światło mogło być widzialne w ciemnej nocy, jeżeli atmosfera jest czysta,

Soczewki.

z odległości najmniej jednej mili morskiej, chociażby światło boczne było pochylone na 20 stopni nad lub pod płaszczyznę poziomą.

Wymiary przepisanych soczewek podane są w tablicy XIV.

§. 7.

Barwa soczewek.

Światło boczne po prawej stronie burty powinno być barwy błękitno-zielonej, światło boczne po lewej stronie burty barwy wiśniowo-czerwonej i obie barwy powinny być tak silne, żeby we wszystkich okolicznościach i stosunkach można je z przepisanej odległości całkiem dokładnie rozróżnić.

Barwę światła bocznych wydobywać należy tylko albo zapomocą soczewek płasko wypukłych, albo zapomocą szyb szklanych odpowiednio zabarwionych i wygiętych, osadzonych stale lub wsuwanych między bezbarwną dyoptryczną lub płasko wypukłą soczewką a źródłem światła, bezpośrednio za soczewką. Ponieważ soczewki zaharwione pochłaniają wiele siły świetlnej, ten ostatni sposób wydobywania barwy przenosić należy bezwarunkowo nawet wtedy, gdy się używa soczewek płasko wypukłych. Jeżeli barwę światła wydobywa się w ten sposób, używać należy do lampy cylindrów szklanych, szyba zaś szklana, do wsuwania przeznaczona, powinna być osadzona w ramie metalowej celem ochrony jej ile możności od stłuczenia. Szyba ta powinna mieć formę cylindrową a takie rozmiary, żeby zapewniała występowanie wyłącznie barwnych promieni i powinna przylegać do krzywizny wewnętrznej soczewki. W klatce latarni umieścić należy w odpowiednim miejscu listwę kierowniczą do osadzenia barwnej szyby szklanej i do utrzymywania jej w niewzruszonym położeniu.

Celem zapobieżenia zamianie szyb szklanych rozmaicie zabarwionych i umieszczeniu ich w niewłaściwym miejscu, latarnia powinna być tak urządzona, żeby szyb przeznaczonych do światła boczno-prawej strony burty nie można było włożyć do latarni służącej do lewej strony burty, tudzież, żeby drzwiczki latarni dały zamknąć się tylko wtedy, gdy barwna szyba szklana jest we właściwym miejscu wstawiona.

Każdy okręt powinien wozić z sobą dostateczną ilość szyb szklanych do wymiany.

§. 8.

Urządzenie lamp.

Latarnie używane do światła bocznych mają być opatrzone albo lampą urządzoną do oleju mineralnego lub roślinnego albo światłem elektrycznym żarowem. Nie wolno używać tej samej lampy do oleju mineralnego i do oleju roślinnego. Naczynie lampy powinno być tak zbudowane, żeby środek świecącej najsilniej części płomienia lub

ciała światła żarowego elektrycznego znajdował się w punkcie środkowym łuku poziomego koła soczewek a mianowicie w środku jego wysokości i żeby brzeg zewnętrzny nie wstrzymywał promieni światła, skierowanych ku dolnej części soczewki. Naczynia lamp do tych latarni powinny mieć taką pojemność, żeby w nich mogła zmieścić się ilość materiału palnego potrzebna do palenia się na godzin najmniej 16 i postarać się, żeby przytwierdzenie ich w latarni było niewzruszalne. Ze względu, że nafta zawarta w naczyniu lampy naftowej mogłaby wylać się podczas gwałtownego kołysania się okrętu, można włożyć do tegoż naczynia mały kawałeczek pospolitej gąbki w dobrym gatunku, która część nafty znajdującej się w naczyniu wciąga w siebie i utrzymuje. W takim jednak razie knot powinien być tak długi, żeby leżał na dnie naczynia lampy.

Do każdej latarni mieć należy na okręcie podwójny dobór lamp całkiem jednakowo urządzonych.

Każda latarnia opatrzona światłem elektrycznym powinna być tak urządzona, żeby to światło mogło być niezwłocznie zastąpione światłem urządzonym do oleju mineralnego lub roślinnego; jeżeli zaś latarnia opatrzona światłem elektrycznym nie jest w taki sposób urządzona, powinna się znajdować odpowiednia ilość lamp zasobowych dających się użyć do tych rodzajów oświetlenia i do natychmiastowego użycia (artykuł I) gotowych.

Siła świetlna lamp użytych na światła boczne powinna mieć tak wielkie natężenie, żeby we wszelkich okolicznościach światła te mogły być widzialne z przepisanej odległości. Jeżeli lampy ustawiane są w wieżyczkach, powinny mieć większą siłę świetlną, niż lampy światła bocznych wystawianych w inny zwykły sposób.

W lampach światła bocznych urządzonych do elektrycznego oświetlenia wolno umieszczać tylko po jednym świetle żarowem, którego siła świetlna wynosić ma najmniej 16 świec normalnych.

§. 9.

Do lamp światła bocznych wolno używać tylko knotów taśmowych, płaskich i okrągłych. Używanie knotów z aksamitu bawełnianego (*corduroy*) jest zakazane.

Knoty i światła żarowe.

Rozmaite systemy knotów podane są na figurach 1, 2 i 3 tablicy VIII, a ich wymiary na tablicy XIV.

Knoty do oleju mineralnego powinny mieć nie mniej jak 25 milimetrów a knoty do oleju roślinnego nie mniej jak 44 milimetry szerokości. Knoty płaskie 25 milimetrów szerokie powinny zawsze stać prostopadle do kierunku wręgi, takie jednak większe szerokości mogą być ustawiane pod dowol-

nym kątem, ale zawsze tak, żeby szerokość w linii prostopadłej do kierunku wręgi (mierząc rzut) wynosiła nie mniej jak 25 i nie więcej jak 50 milimetrów. O ile tylko jest to możebne, lepiej jest używać knotów okrągłych aniżeli płaskich.

Jeżeli się używa światła elektrycznego, dozwolone są tylko takie lampy żarowe, które opatrzone są znakiem fabrycznym poręczającym przepisaną siłę świetlną. Świecące części lampy żarowej nie powinny mieć mniejszej szerokości jak 25 milimetrów ani większej nad 50 milimetrów.

Ażeby knoty lub lampy żarowe pozostawały niewzruszone w tej pozycji przepisanej lub pożądaney, powinien znajdować się osobny przyrząd, któryby obracanie się trzymadła knota lub lampy żarowej czynił niemożebnem.

Ponieważ w lampach żarowych po dłuższem używaniu tworzy się często na ich wewnętrznych ścianach szklanych czarny osad osłabiający światło, i ponieważ lampy żarowe mogą się palić tylko przez czas ograniczony, a prztem łatwo tłuka się lub pękają, na okręcie powinna znajdować się zawsze w zapasie znaczniejsza ilość lamp żarowych, gotowych do natychmiastowego użycia w myśl artykułu I.

§. 10.

Jeżeli do lamp przeznaczonych na światła boczne, używa się cylindrów szklanych, powinny one być zrobione z prostego szkła twardego w najlepszym gatunku i mieć jak najlepszą formę. Do każdej latarni powinno być na okręcie najmniej pięć cylindrów zapasowych i do użycia gotowych. Pod żadnym warunkiem nie wolno cylindrów szklanych zabarwionych używać do zabarwiania światel bocznych.

§. 11.

Każda latarnia urządzona do oświetlania olejami mineralnymi lub roślinnymi, powinna być opatrzona reflektorem, wzmacniającym ile możności skutek światła a który powinien być zrobiony porządnie z metalu, posrebrzony i starannie polerowany.

Reflektor, który utrzymywać należy zawsze w stanie doskonałym powinien być tak zrobiony i umieszczony, żeby jego oś pozioma leżała na tej samej płaszczyźnie co oś pozioma soczewki i żeby promień jego krzywizny wychodził z środkowego punktu płomienia, w którymto razie punkty środkowe krzywizny soczewki i krzywizny reflektora schodzą się z sobą będą w punkcie środkowym płomienia.

Reflektor nie powinien być tak mały, żeby linia, z któregożkolwiek punktu powierzchni soczewki przez środkowy punkt płomienia przechodząca, nie padała na jego powierzchnię, ani tak wielki, żeby mógł przerwać jakikolwiek promień światła na soczewkę padający.

Mieć należy na pieczy, żeby reflektor umieszczony był tylko w miejscu odpowiedniem celowi i żeby lampę opatrzoną reflektorem można było wstawić do latarni tylko wtedy, gdy tenże znajduje się w miejscu właściwem.

Reflektory światel bocznych, dające się odjąć, można usunąć, gdy się używa światła elektrycznego.

Światła na przodzie.

Artykuł III.

§. 12.

Światło przodowe umieścić należy niewzruszenie na maszcie przednim lub też na przedniej części okrętu w takiej wysokości, jak to postanowione jest w przepisach o zapobieganiu zatkaniciu się statków na morzu, (artykuł 2 a) tak, żeby przepisana jego widzialność była zapewniona. Jeżeli w myśl artykułu 2 e) rzezonych przepisów utrzymuje się drugie światło, umieścić je należy w miejscu celowi odpowiednim w taki sposób, iżby zarządzenia w rzezonym artykule przepisane co do wzajemnego położenia obu światel względem siebie były ściśle zachowane.

Do wywieszania, przytwierdzania i zdejmowania światła przodowego powinny się znajdować odpowiednie przyrządy.

§. 13.

Latarnia tego światła przedniego, które ma być widzialne na pięć mil morskich, powinna być zrobiona z miedzi, latarnia zaś tego światła przedniego, które ma być widzialne na dwie mile morskie, może także być zrobiona z białej blachy a dla ochrony powinna być dobrze białą farbą polakerowana. Oba rodzaje tych latarni mają być wewnątrz dobrze pocynowane.

Pod względem otworów powietrznych i dymowych, tudzież kraty ochraniającej stosują się postanowienia przepisane dla latarni światel bocznych.

Celem zabezpieczenia, żeby pełne światło przodowe padało rzeczywiście na luk widnokregu obejmujący 20 podziałów kompasu, latarnia powinna być urządzona w taki sposób, żeby linia prowadzona od brzegu knota prawej a względnie lewej burty w kierunku dziesięciu podziałów od samego przodu ku prawej a względnie lewej burcie padała właśnie jeszcze na dotyczący brzeg soczewki. Jeżeli używa się kilka knotów, linię tę prowadzić należy od zewnętrznego brzegu knota zewnętrznego.

Kształt latarni światła przedniego przedstawiony jest na figurach 1, 2 i 3 tablicy IX, jej zaś wymiary podane są w tablicy XIV.

§. 14.

Do światła przedniego wolno używać wyłącznie tylko soczewek dioptrycznych (tablica VII, figura 1).

Umieszczenie.

Latarnia.

Soczewki.

Cylindry szklane.

Reflektory.

Nie podlegają temu przepisowi tylko parowce, mające mniej jak 40 ton pojemności brutto, małe łodzie parowe i parowce rotmańskie, którym wolno używać także świateł przodowych z soczewkami płasko wypukłymi.

Objętość soczewki, nie licząc części osadzonej w latarni, powinna być dostateczna do objęcia przepisanego kąta o 20 podziałach; wysokość soczewki nie powinna w żadnym razie być mniejsza jak jej promień.

Postanowienia dotyczące się materiału, konstrukcji i optycznych własności świateł bocznych stosują się odpowiednio do światła przodowego, z tym wyjątkiem, że światło przodowe chociażby pochylone na 20 stopni nad lub pod płaszczyzną poziomą, powinno być widzialne w ciemnej nocy, jeżeli atmosfera jest czysta, z odległości najmniej trzech mil morskich a względnie co do parowców mających mniej jak 40 ton pojemności brutto, co do małych łodzi parowych i parowców rotmańskich o powyższej pojemności z odległości jednej mili morskiej.

Wymiary przepisanych soczewek podane są w tablicy XIV.

§. 15.

Soczewka światła przedniego powinna być doskonale bezbarwna.

§. 16.

Postanowienia dotyczące się urządzenia lamp, knotów i świateł żarowych jakoteż cylindrów szklanych do świateł bocznych, stosują się w całej osnowie do światła przodowego, z tym wyjątkiem, że gdy się używa latarni urządzonych do oświetlenia elektrycznego, światło żarowe powinno mieć siłę świetlną najmniej 32 świec normalnych. Do reflektorów stosują się postanowienia dotyczące się reflektorów świateł bocznych z wyjątkiem warunku przepisanego w §. 11, żeby każdy promień z soczewki przez płomień idący, padał na reflektor. Reflektor powinien tu być odpowiednio mniejszy, żeby nie przerywał żadnego promienia światła na soczewkę padającego. Gdy się używa światła elektrycznego można się obejść bez reflektora.

Światła tylne.

Artykuł IV.

§. 17.

Światło białe, które w myśl artykułów 3 i 10 przepisów o zapobieganiu zetknięciu się statków na morzu jest parowcom holującym dozwolone a okrętom wyprzedzanym przepisane, powinno być utrzymywane lub ukazywane w pierwszym przypadku za kominem machin lub za tylnym masztem, w ostatnim przypadku na tyle lub z tyłu.

§. 18.

Jeżeli utrzymywane to światło jest umieszczone w latarni, powinna ona być tak urządzona i zasłonami otoczona, żeby rzuciła nieustanną światłość białą na łuk widnokregu obejmujący 12 podziałów kompasu a mianowicie po sześć podziałów od samego tyłu w każdą stronę okrętu. Zamiast takiej latarni można też używać prostego białego światła okrągłego, które jednak w tym przypadku można albo tylko przez czas krótki ukazywać, albo jeżeli ma być dłużej używane, powinno być wystawione w zawieszadle odpowiednimi zasłonami opatrzonym.

§. 19.

Do latarni można używać albo soczewek bezbarwnych płasko wypukłych albo pospolitych szkielec bezbarwnych łukowato wygiętych jednostajnej grubości.

§. 20.

Pod względem lamp, knotów, świateł żarowych, cylindrów szklanych i reflektorów stosują się odpowiednio postanowienia dotyczące się świateł bocznych. Bez reflektorów można się obejść. Lecz jeżeli używa się świateł okrągłych wstawionych w zawieszadła, w takim razie zawieszadła te powinny być wewnątrz na biało pomalowane.

Światła okrągłe.

Artykuł V.

§. 21.

Świateł okrągłych barwy białej i czerwonej używać należy odpowiednio przepisom o zapobieganiu zetknięciu się statków na morzu.

§. 22.

Latarnia świateł okrągłych składa się z klatki szklanej kulistej zamkniętej u góry klapą z białej blachy, u dołu zaś dnem z takiego samego materiału tak urządzoną, żeby lampę można było na niem umieścić.

Pokrywa opatrzona jest otworami dymowymi i rękojęcią, dno tylko rękojęcią. Pokrywa i dno tudzież krata ochraniająca powinny być pomalowane na ten sam kolor jakiego jest szkło. Latarnia świateł okrągłych powinna być urządzona w taki sposób, żeby dozwalała światłu występować na wszystkie strony naokoło całego horyzontu. Kształt tej latarni przedstawiony jest na tablicy X, figury 1 i 2, wymiary jej podane są w tablicy XIV.

§. 23.

Szkło latarni do świateł okrągłych powinno być kuliste, wszędzie jednostajnej grubości, bezbarwne

Latarnia.

Soczewki i szklalec barwa.

Urządzenie lamp, knotów, świateł żarowych, cylindrów szklanych i reflektorów.

Łodziej i użyć.

Latarnia.

Szkła i ich barwa.

Barwa soczewek.

Urządzenie lamp, knotów, świateł żarowych, cylindrów szklanych i reflektorów.

Ustawienie.

lub barwy wiśniowej i opatrzone kratą ochraniającą z cienkiego drutu. Oczka tej kraty ochraniającej powinny być tak duże, żeby światło mogło być ile możności bez przerwy naokoło widzialne.

§. 24.

Lampa, którą osadza się w środku dna latarni na światło okrągłe, powinna być zapomocą osobnego przyrządu przytwierdzona.

Pod względem urządzenia lampy, knotów i światel żarowych stosują się odpowiednio postanowienia dotyczące się światel bocznych.

Latarnia dwubarwista.

Artykuł VI.

§. 25.

Latarnię dwubarwistą mogą utrzymywać zamiast światel bocznych parowce mające mniej niż 40 ton pojemności brutto tudzież małe łodzie parowe. Umieścić ją należy albo przed masztem przednim albo przed kominem machin najmniej na jeden metr poniżej światła przodowego.

§. 26.

Latarnia powinna być zrobiona z miedzi lub białej blachy, opatrzona odpowiednią zasłoną i tak urządzona, żeby po dotyczącej stronie ukazywała ku prawej burcie zielone a ku lewej burcie czerwone światło od samego przodu, aż do 2 podziałów za linią łoksodromiczną ku tyłowi.

Zasłona jest z latarnią trwale połączona, dzieli ją na dwie równe części i dochodzi od wnętrza latarni umieszczonej w miejscu ustawienia w kierunku wpręgi wprost ku przodowi tak daleko, żeby stanowczo w żadnym położeniu okrętu światło zielone nie mogło przeświecać ku lewej a czerwone ku prawej stronie burty. Wysokość zasłony powinna być równa wysokości latarni.

Kształt tej latarni przedstawiony jest na tablicy XI, figurą 1 i 2.

§. 27

Do tej latarni można używać albo soczewek płasko wypukłych albo szkieł pospolitych łukowato wygiętych jednostajnej grubości.

Zabarwienie światła można wydobywać albo zapomocą soczewek odpowiednio zabarwionych, w którym to razie soczewka do burty prawej powinna być barwy błękitno-zielonej a soczewka do burty lewej barwy wiśniowej, lub też, podobnie jak to przepisane jest co do światel bocznych, przez wsunięcie poza bezbarwne soczewki szkieł rzeczonych barw.

§. 28.

Pod względem lamp, knotów itp. stosują się odpowiednio postanowienia dotyczące się światel bocznych; reflektory nie są nakazane.

Urządzenie lamp, knotów itp.

Latarnie zasuwalne.

Artykuł VII.

§. 29.

Okręty żaglowe, mające mniej jak 20 ton pojemności brutto tudzież statki rybackie wiosłowe i żaglowe w ruchu będące i bez zapuszczonych w wodę sieci lub lin, jeżeli nie utrzymują światel przepisanych w art. II, §. 6, ustęp 2, winny w razie potrzeby ukazywać zamiast światel bocznych latarnie zasuwalne. Latarni tej mogą używać zamiast światel bocznych także te parowce rotmańskie i żaglowe, które dla wysadzenia rotmana muszą do okrętu przybijać.

Użycie.

§. 30.

Latarnia zasuwalna powinna być zrobiona z białej blachy, z czterech lub trzech stron drzwiczkami do zamykania, w górnej części otworami dymowymi a u góry i z tyłu w rękojścia opatrzona i tak urządzona, żeby wtedy, gdy jest właściwie trzymana, ukazywała po prawej stronie burty zielone a po lewej stronie burty czerwone światło. Latarnia trzystronna powinna mieć z przodu zasłonę 6 do 8 centymetrów długą, tej samej co latarnia wysokości.

Latarnia.

Ramy latarni po obu stronach powinny być opatrzone listwami, w które wsuwa się szyby szklane zielone i czerwone z możliwością wymienienia; powinno jednak znajdować się odpowiednie urządzenie, żeby nie można było wsunąć szkieł po niewłaściwej stronie. Kształt tej latarni przedstawiony jest na tablicy tablicy XII, figury 1, 2, 3 i 4.

§. 31.

Do tej latarni używa się prostych szyb szklanych dostatecznej grubości barwy błękitno-zielonej i wiśniowej. Na okręcie powinna się znajdować dostateczna ilość takich szyb szklanych zapasowych.

Szklane, ich barwa.

§. 32.

Do tych latarni można używać lamp prostych jednoknotowych urządzonych do oleju mineralnego lub roślinnego.

Urządzenie lamp i knotów.

Sygnaly optyczne.

Artykuł VIII.

§. 33.

Balony i znaki sygnałowe wystawiają w myśl artykułów 4 a), b), d), i 14 przepisów o zapobie-

Balony i znaki sygnałowe.

Urządzenie lamp, knotów i światel żarowych.

Użycie i ustawienie.

Latarnia.

Soczewki i szklane ich barwa.

ganiu zetknięciu się statków na morzu we dnie okręty niezdolne do wykonywania obrotów albo zajęte spuszczeniem lub wydobywaniem liny telegraficznej albo parowce płynące tylko zapomocą żagli, których jednak komin maszyny stoi.

Balony powinny to być ciała okrągłe, kuliste lub tarczowe, których średnica wynosić ma 60 centymetrów. Powinny być zrobione z lekkiego, lecz twardego materiału i w każdym razie chociażby miały kształt tarczy, powinny z większej odległości wydawać się kulami i dlatego, gdy mają kształt tarczy, powinny być zrobione z dwóch tarczy do siebie prostopadłych, mających wspólny środek i równe średnice (obacz tablicę XIII, figury 1, 2, 4 i 5). Balony powinny być pomalowane farbą olejną mocno czarną lub czerwoną.

Balony czarne lub czerwone utrzymywać należy tam, gdzie najlepiej mogą być widziane.

Znak sygnałowy, który stosownie do artykułu 4 b) rzeczonych przepisów ma być umieszczony w środku pomiędzy czerwonymi balonami lub znakami sygnałowymi zrobiony być ma podobnie z lekkiego ale mocnego materiału, w kształcie rautu i powinien być powleczony białą farbą olejną (obacz tablicę XIII, figura 3 i 6).

§. 34.

We wszystkich tych przypadkach, w których stosownie do przepisów o zapobieganiu zetknięciu się okrętów na morzu mają być pokazywane ognie błyskowe, wytwarzać je należy zapomocą szczególnych rac lub przez odpowiednie ukazywanie płomieni palących się przedmiotów.

Sygnaly głosowe.

Artykuł IX.

§. 35.

Silna świstawka parowa lub powietrzna albo syrena przepisana dla parowców i łodzi parowych powinna być umieszczona przed kominem maszyny, jeżeli zaś jest kilka kominów, przed tym, który jest na sumym przodzie, w taki sposób, żeby żadna przeszkoda nie tamowała głosu. Ton świstawki parowej lub powietrznej albo syreny powinien być raczej stłumiony aniżeli za wysoki, ponieważ doświadczenie uczy, że gdy powietrze jest gęste, tony wysokie słabną lub wcale nie są słyszalne. Na okrętach parowych przyrządy głosowe umieszczać należy jak najwyżej, najmniej zaś na 2.5 metra, na łodziach parowych najmniej 1 metr nad pokładem lub najwyższym brzegiem burty.

§. 36.

Okręty wszelkich kategorii, które mają być opatrzone trąbą do mgły (tablica I), powinny posiadać trąbę odpowiednio silnie działającą z głosem donośnym, lecz nie za wysokim. Ta trąba do mgły ma być tak urządzona, żeby mogła być albo parą albo ręką pobudzana do działania. Jeżeli trąba do mgły, urządzona do pary, nie może być pobudzana do działania także zapomocą innych środków mechanicznych, powinna znajdować się na okręcie druga trąba do mgły, którą można pobudzać do działania temi innymi środkami.

Trąba do mgły.

§. 37.

Okręty, które mają być opatrzone trąbą do mgły, powinny posiadać także donośny dzwon metalowy, którego średnica wynosić ma 20 centymetrów; dzwon ten powinien być tak zawieszony, żeby wolny był od przeszkód.

Dzwon.

§. 38.

Sygnaly piorunujące mogą być dawane zapomocą szczególnych utworów pirotechnicznych z hukiem wybuchających albo zapomocą strzałów z broni palnej i mogą ich używać wszystkie okręty, gdy chcą zwrócić na siebie uwagę.

Sygnaly piorunujące.

Postanowienia wykonawcze.

Artykuł X.

§. 39.

Na każdym parowcu mającym 40 lub więcej ton pojemności brutto i na każdym okręcie żaglowym mającym 20 lub więcej ton takiej pojemności, tudzież na wszystkich yachtach, powinien znajdować się egzemplarz niniejszego rozporządzenia, który należy okazać na żądanie urzędu żeglarskiego (urzędu portowego lub konsulowskiego).

Wykazanie posiadania niniejszego rozporządzenia.

§. 40.

Do nadzorowania i rewidowania świateł i przyborów sygnałowych okrętów handlowych obowiązane są urzędy żeglarskie a mianowicie w krajach tutejszych c. k. urzędy portowe i zdrowotne morskie, za granicą c. i k. urzędy konsulowskie i urzędy te mają rzeczzonego obowiązku dopełniać z jak największą uwagą i sumiennością. Winny one korzystać z każdej następczającej się sposobności do obserwowania świateł i przyborów sygnałowych na okrętach znajdujących się w obrębie ich okręgu urzędowego. Światła i przybory sygnałowe okrętów handlowych powinny być ile możności raz na rok badane i wynik tego badania zapisywany być ma

Nadzorowanie i rewidowanie świateł i przyborów sygnałowych.

Ognie błyskowe.

Świstawka parowa, powietrzna lub syrena.

w certyfikacie okrętu tyczącym się świateł. Zarazem baczyć należy także na to, żeby oświetlenie wnętrza okrętów nie dawało powodu do zamiany przepisanych świateł. Częstsze rewizje odbywać się mają tylko w tym razie, jeżeli urzędy żeglarskie mają uzasadnioną przyczynę do mniemania, że powyższe przepisy albo całkiem, albo po części nie są zachowywane, albo że po rewizji zmieniono urządzenie lub miejsce ustawienia świateł.

C. k. urzędy portowe i zdrowotne morskie uprawnione są rewidować światła i przybory sygnałowe okrętów handlowych pod obcą banderą znajdujących się w okręgu ich urzędowania i przekonywać się, czy okręty te są opatrzone światłami i przyborami sygnałowymi ustanowionymi w przepisach międzynarodowych o zapobieganiu zetknięciu się okrętów na morzu i czy te ostatnie urządzone są odpowiednio rzeczonym przepisom. Jeżeli przy tej rewizji znalezione będą niedokładności jakiegokolwiek rodzaju, wezwać należy szypra, żeby je niezwłocznie usunął, a zarazem uwiadomić o tym kroku dotyczący konsulat i pełnomocnego reprezentanta właściciela, jeżeli są w miejscu. Gdyby szyper wzbraniał się uczynić zadość nakazowi urzędu pocztowego, uwiadomić należy o tem zdarzeniu niezwłocznie przełożoną władzę morską, która ze swojej strony poczyni dalsze zarządzenia.

Rewizje świateł i przyborów sygnałowych odbywać się mają zawsze na okręcie.

Latarnie opatrzone światłem elektrycznym żarowem, badać należy zawsze przy płonącym świetle.

Wszystkie światła i przybory sygnałowe przeznaczone dla okrętów handlowych, które po pierwszej rewizji uznane będą za całkiem odpowiednie niniejszym przepisom, opatrzyć należy cechą urzędową do tego przeznaczoną.

We wszystkich przypadkach, w których światła i przybory sygnałowe poddane rewizji, okażą się nie całkiem odpowiedniemi przepisom, winny urzędy żeglarskie do nadzorowania i rewidowania przeznaczone, nakazać szyprowi, żeby poczynił potrzebne zmiany i opatrzył okręt światłami i przyborami sygnałowymi całkiem odpowiedniemi przepisom i według okoliczności uwiadomić także o tem właściciela okrętu, lub jego pełnomocnego zastępcę. Temu poleceniu Władzy uczynić należy zadosyć jak najrychlej.

Jeżeli szyper, któremu nakazano zrobić jakąś zmianę lub nabyć jakiś przedmiot, nie uczyni lub odmawia tego, chociaż mógłby uczynić to na miejscu, dotyczący c. k. Urząd portowy i zdrowotny morski mocen jest w ważnych przypadkach, po uwiadomie-

niu szypra w czasie właściwym, wstrzymać wydanie takiemu okrętowi dokumentów okrętowych i zabronić mu odpłynięcia, dopóki nie uczyni zadosyć wydanemu poleceniu.

Jeżeli okrętowi takiemu z jakiegokolwiek przyczyny pozwolono przecież odpłynąć, w certyfikacie świateł zapisać należy zbadane uchybienia i uwiadomić o tem niezwłocznie urząd żeglarski portu przeznaczenia, ażeby zarządził wykonanie potrzebnych zmian lub nabycie potrzebnych przedmiotów.

§. 41.

Po wykonaniu pierwszej rewizji świateł i znaków sygnałowych dotyczący c. k. Urząd portowy dla parowców o 40 lub więcej, tudzież dla okrętów żaglowych o 20 lub więcej tonnach pojemności brutto i dla yachtów, wystawić ma osobny certyfikat świateł (tablica XV). W tym certyfikacie zapisywać mają urzędy żeglarskie wszystkie następne rewizje i ich wynik.

Certyfikat świateł.

Gdy certyfikat zostanie cały aż do końca wypełniony zapiskami następnych rewizji, dotyczący urząd żeglarski wystawi na podstawie szczegółów starego certyfikatu, nowy certyfikat. W razie zgięcia certyfikatu, urząd żeglarski winien zrewidować światła i przybory sygnałowe i na podstawie tablicy podającej ilość i rodzaj świateł i przyborów sygnałowych (tablica D) wystawić nowy certyfikat i przyczynę tego zanolować w rubryce uwag.

O odnowienie certyfikatu świateł, winien szyper prosić wcześniej ustnie najbliższy urząd żeglarski.

Gdy okręt zawinie do portu, certyfikat świateł pokazywać należy na każde żądanie urzędu żeglarskiego.

§. 42.

Za czyszczenie, utrzymanie w dobrym stanie i zachowywanie wszystkich świateł odpowiedzialnymi są w obec urzędów żeglarskich szyper, jego zastępca, tudzież osoba należąca do załogi, której szczególnie ta służba na okręcie jest poruczona.

Odpowiedzialność.

Za każdą szkodę wynikłą z niezachowania lub przekroczenia przepisów niniejszych odpowiedzialny jest szyper lub jego zastępca.

§. 43

Wykroczenia przeciwko postanowieniom niniejszego rozporządzenia, o ileby dotyczące czyny nie miały być karane według ustaw karnych powszechnych lub według innej ustawy, karane będą

Postanowienia karne.

grzywnami w kwocie aż do 200 koron lub aresztem od 6 godzin aż do 14 dni.

Gdyby okręt handlowy bandery zagranicznej nie był w ogóle zaopatrzony w światła i przybory sygnałowe przepisami międzynarodowymi ustanowione, w takim razie właściwy c. k. urząd portowy i zdrowotny morski wytoczy przeciw szyprowi na zasadzie artykułu 33 i 34 rozporządzenia c. k. Ministerstwa handlu z dnia 17. kwietnia 1897 (Dz. u. p. Nr. 95) postępowanie karne z powodu przekroczenia przepisów o zapobieganiu zetknięcia się na morzu.

§. 44.

W postępowaniu karnem stosują się w ogólności te postanowienia, które w ogóle obowiązują pod względem karania za wykroczenie policyjne morskie.

Dla spraw rozporządzeniem niniejszem objętych urzędy żeglarskie (urzędy portowe, urzędy konsulowskie) są I., Władza morska II. a Ministerstwo handlu najwyższą instancją.

Jeżeli II. instancja zatwierdzi orzeczenie I. instancyi, chociażby ze złagodzeniem wymiaru kary, dalsze odwołanie się jest niedopuszczalne.

Wpływające grzywny oddają się do funduszu na wsparcia dla marynarzy.

§. 45.

Rozporządzenie niniejsze wchodzi w wykonanie od dnia 1. stycznia 1900. Począwszy od tego dnia uchyla się rozporządzenie Ministerstwa handlu z dnia 7. marca 1881 (Dz. u. p. Nr. 21), dotyczące się jednostajnego urządzenia i nadzorowania środków sygnałowych na zasadzie przepisów o unikaniu przygód na morzu w skutek zetknięcia się okrętów.

Jednakże światła i przyborów sygnałowych, obecnie na okrętach i statkach w użyciu będących, chociażby nie zupełnie odpowiadały postanowieniom niniejszego rozporządzenia, jeżeli tylko czynią pod każdym względem zadosyć przepisom o zapobieganiu zetknięcia się okrętów na morzu wolno używać jeszcze przez rok licząc od wejścia w wykonanie niniejszego rozporządzenia.

Stibral r. w.

Postępowanie
karne.

Wejście w wykonanie niniejszego rozporządzenia.

ilości i rodzaju świateł i przyborów sygnałowych,

Rodzaj okrętów i statków	Światło przodowe, białe, widzialne na 5 mil mor- skich	Światło przodowe, białe, widzialne na 2 mile mor- skie	Światło boczne, zielone, widzialne na 2 mile mor- skie	Światło boczne, czerwone, widzialne na 2 mile mor- skie	Światło boczne, zielone, widzialne na 1 milę mor- ską	Światło boczne, czerwone, widzialne na 1 milę mor- ską	Światło tylne, białe, wi- dzialne na 1 milę morską
Parowce mające 46 metrów lub więcej jak 46 metrów długości	3	.	2	2	.	.	1
Parowce mające mniej jak 46 metrów długości	3	.	2	2	.	.	1
Parowce mające mniej jak 40 ton po- jemności brutto	3	.	.	2*)	2*)	1
Okręty żaglowe mające 46 lub więcej jak 46 metrów długości	2	2	.	.	1
Okręty żaglowe mające mniej niż 46 me- trów długości	2	2	.	.	1
Okręty żaglowe mające mniej jak 20 ton pojemności brutto
Parowce urządzone do spuszczenia lub wydobywania lin telegraficznych . . .	3	.	2	2	.	.	1
Małe łodzie parowe	2	.	.	1*)	1*)	1
Parowce rotmańskie **)	1	.	.	1*)	1*)	.
Statki żaglowe rotmańskie **)	1*)	1*)	.
Statki rybackie
Łodzie wiosłowe

*) Parowce mające mniej jak 40 ton pojemności brutto i małe łodzie parowe, mogą zamiast świateł ho-
latarni z czerwoną i zieloną zasuwą.

**) Parowce rotmańskie i statki żaglowe rotmańskie, które nie w swojej stacyi w służbie rotmańskiej są

b l i c a

które na okręcie powinny znajdować się w zapasie.

Światło okrągłe, czerwone, widzialne na 2 mile morskie	Światło okrągłe, białe, widzialne na 2 mile morskie	Światło okrągłe, białe, widzialne na 1 milę morską	Latarnia zasuwalna	Latarnia dwubarwista	Balony czarne	Balony czerwone	Znaki sygnałowe raulowe	Świstawka parowa sygnałowa lub powietrzna albo syrena	Trąba do mgły	Dzwon	Ogień błyskowy i sygnały piorunujące
3	.	3	.	.	3	.	.	1	1	1	
3	.	3	.	.	3	.	.	1	1	1	
.	.	3	.	1*)	.	.	.	1	1	1	
3	.	3	.	.	3	.	.	.	1	1	
3	.	3	.	.	3	.	.	.	1	1	
.	.	1	1	
3	3	3	.	.	3	3	1	1	1	1	
.	.	1	.	1*)	.	.	.	1	.	.	
.	.	1	1*)	1	.	.	
.	.	1	1	
.	.	1	

W odpowiedniej ilości.

cznych czerwonych i zielonych używać latarni dwubarwistej, parowce rotmańskie i statki żaglowe rotmańskie, zatrudnione, utrzymywać mają takie światła, jak inne okręty tej samej pojemności.

Tablica II.

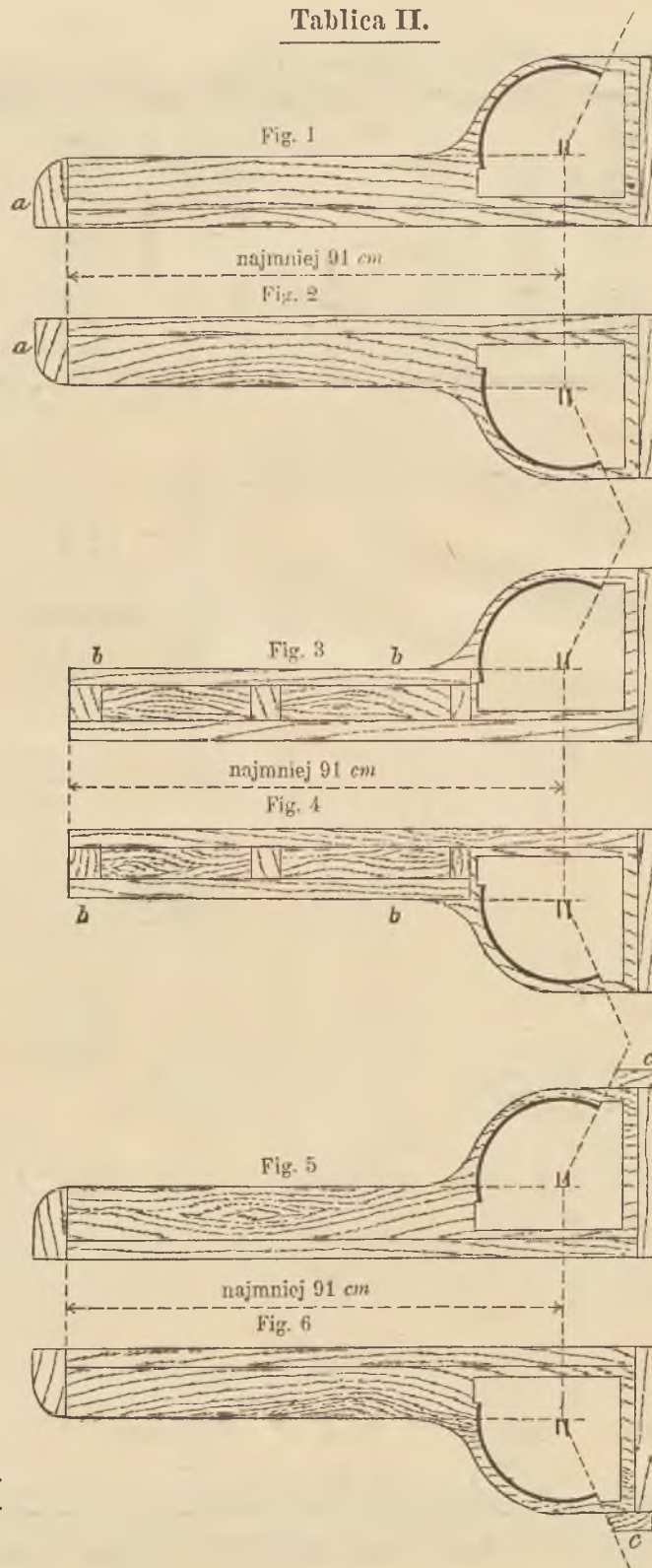

a = listwa czołowa,
b = listwa zewnętrzna.
c = ściana poprzeczna.

Tablica III.

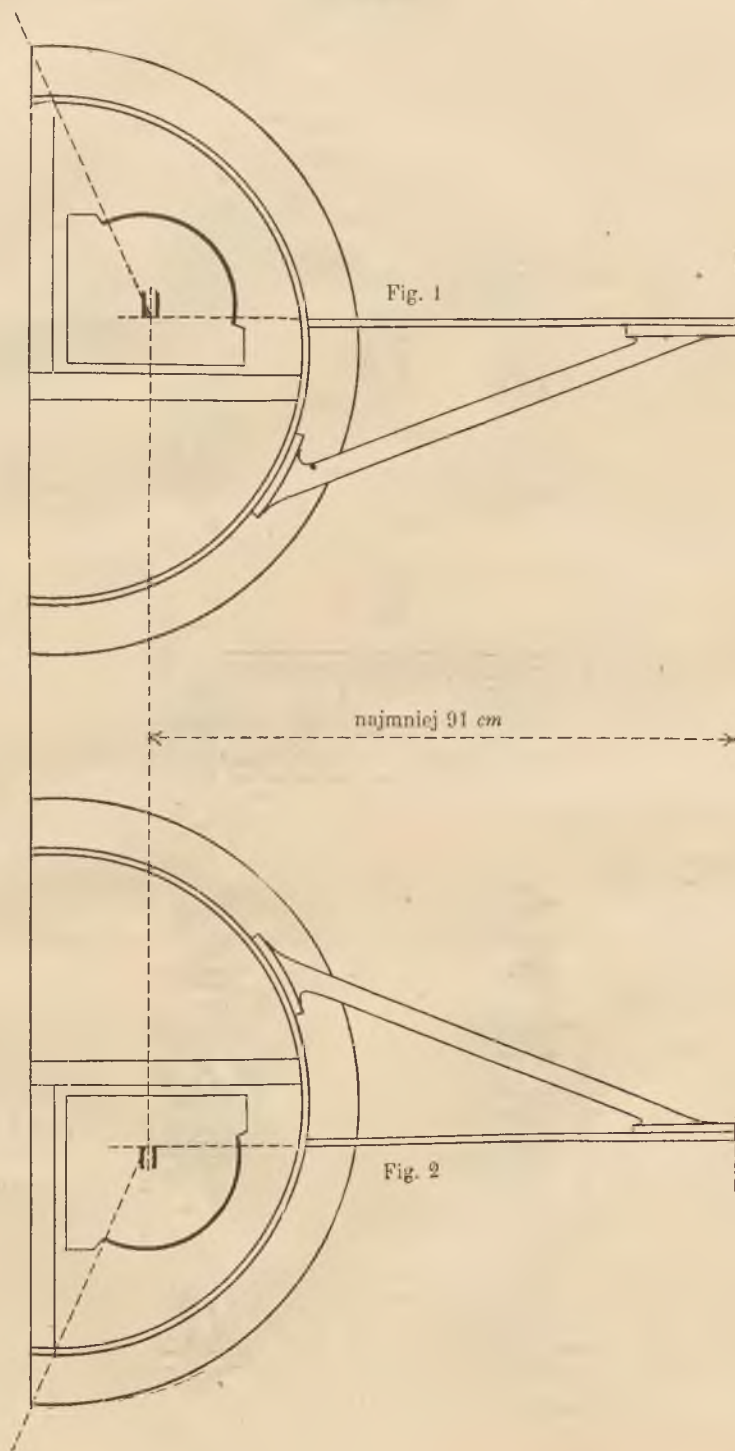

Tablica IV.

Fig. 1.

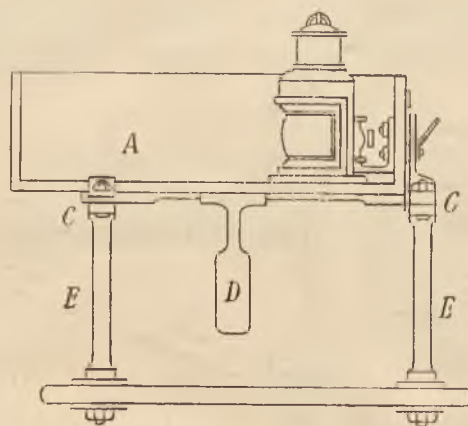

A zasłona.
CC bieguny zasłony.
D ciężar.
EE stojak.

Fig. 2.

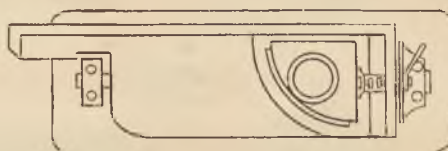

Fig. 3.

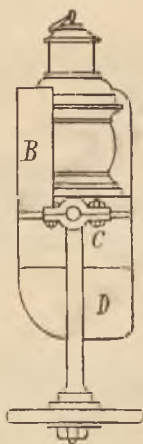
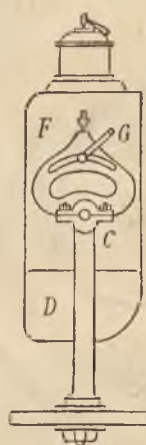

Fig. 4.



B listwa czołowa.
F płyta z stojakiem stale
 połączona.
G śruba ustawnicza zasłony.
DD ciężar.

Tablica V.

Fig. 1.

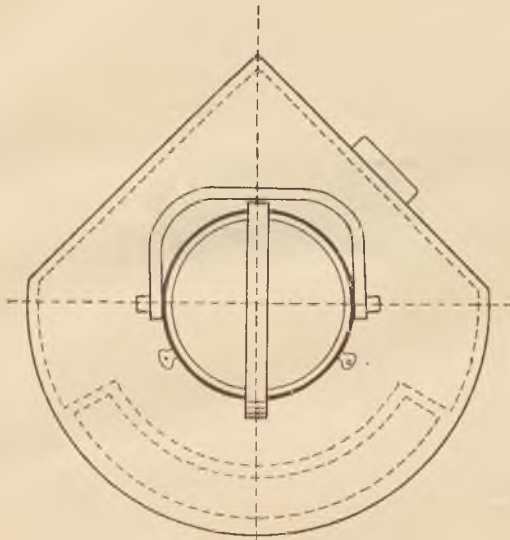
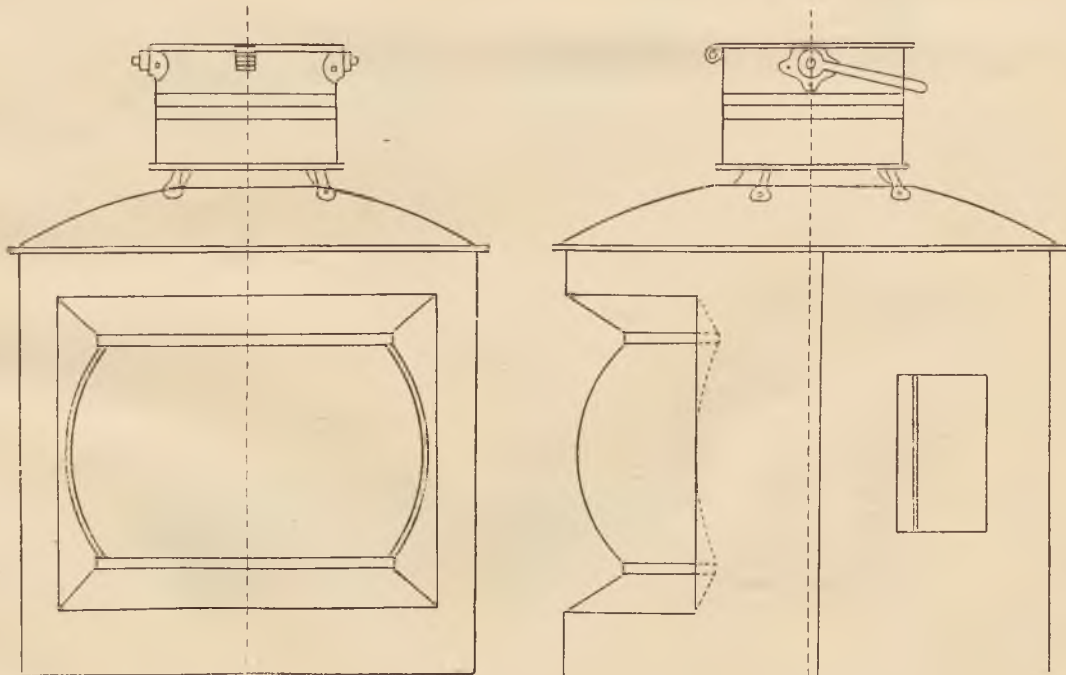
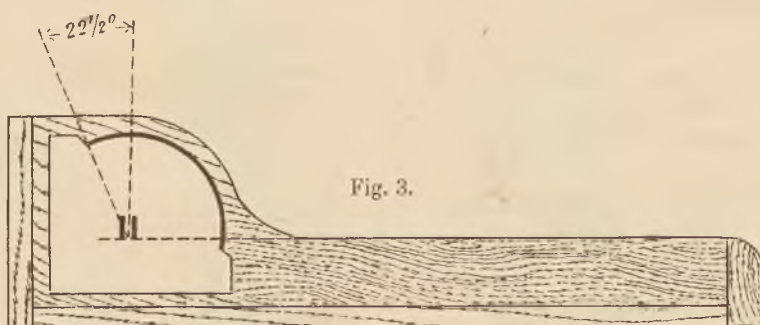
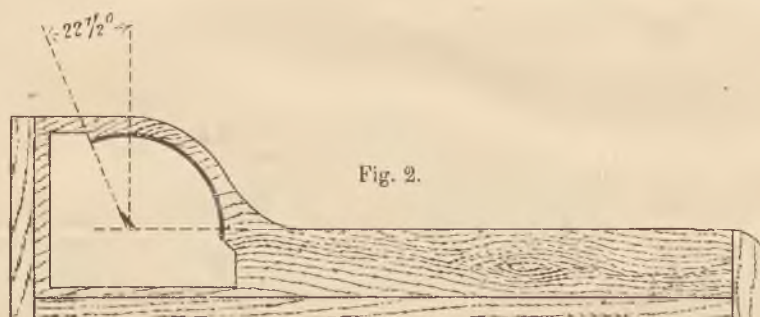

Fig. 2.



Tablica VI.

Tablica VII.

Fig. 2.

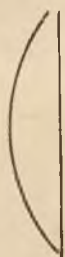
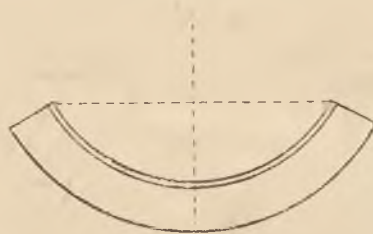
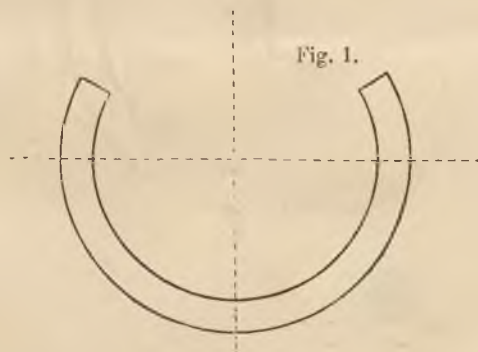

Fig. 1.



Tablica VIII.

Fig. 1.

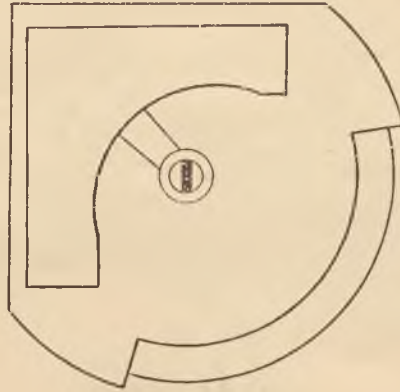

Fig. 2.

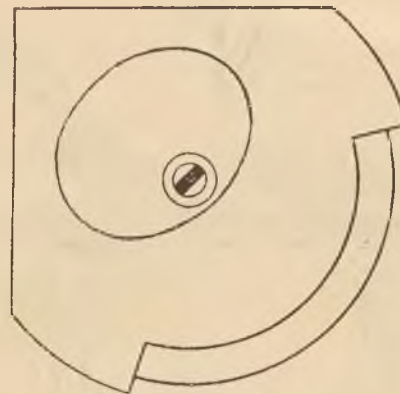
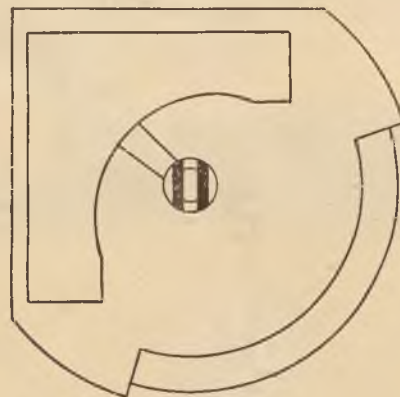

Fig 3.



Tablica IX.

Fig. 1.

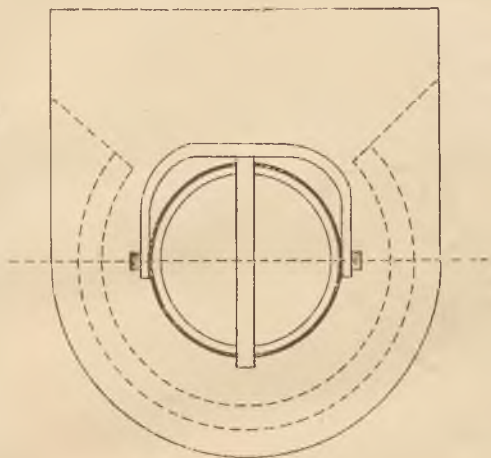

Fig. 3.

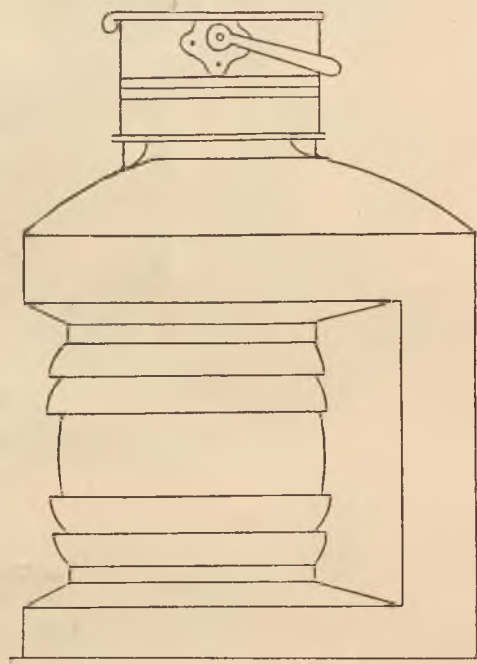
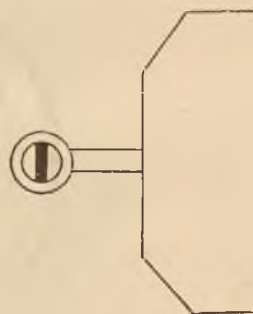
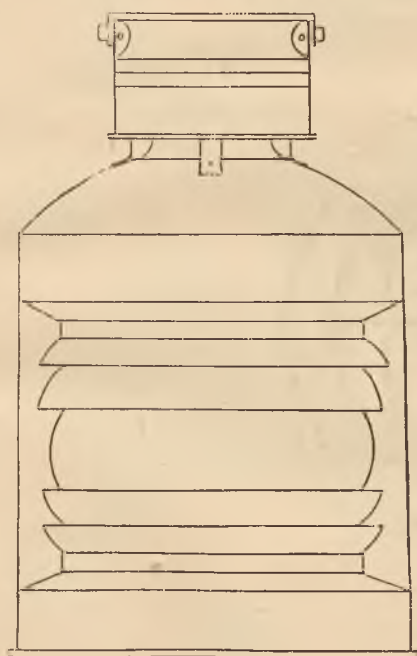

Fig. 2.



Tablica X.

Fig. 1.



Fig. 2.

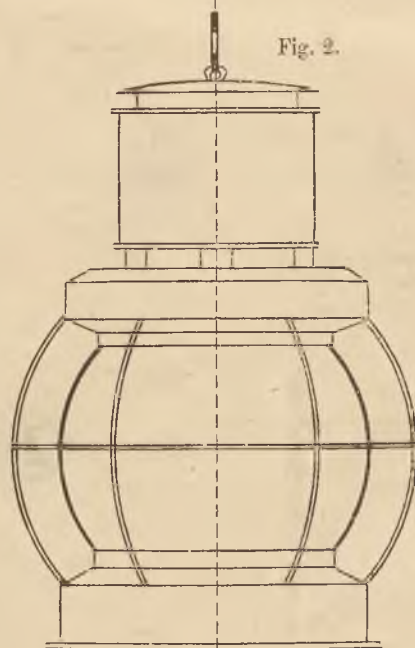

Tablica XI.

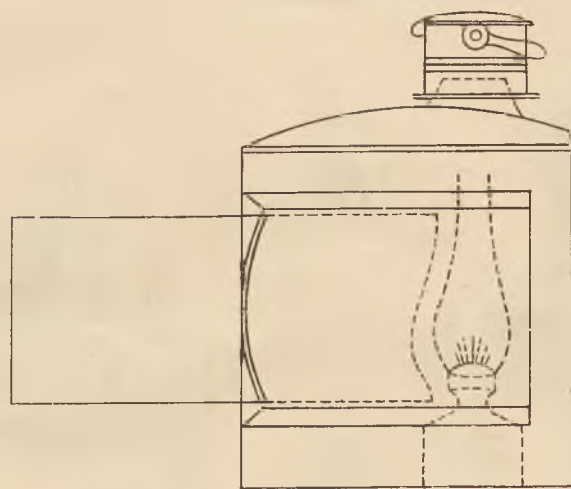

Fig. 1.

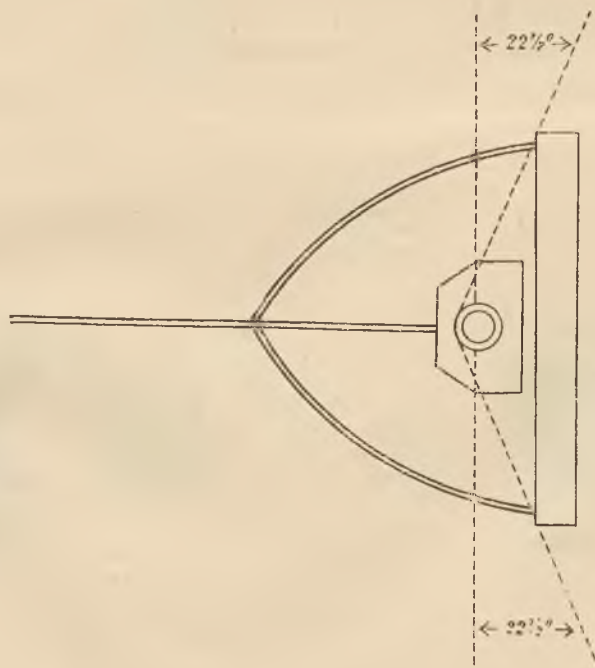

Fig. 2.

Tablica XII.

Fig. 1.

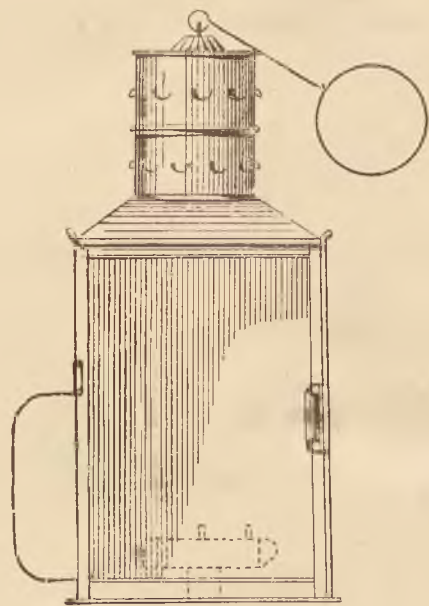

Fig. 2.

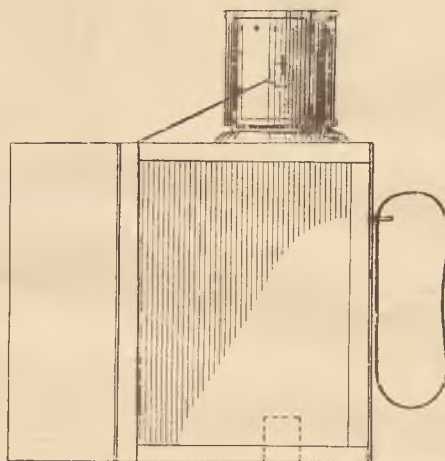

Fig. 3.

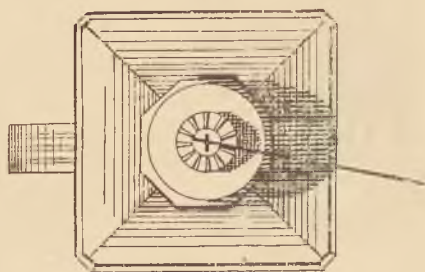
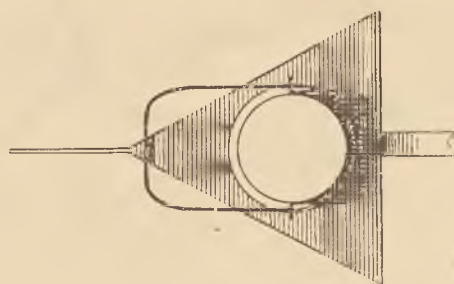

Fig. 4.



Tablica XIII.

Fig. 1.

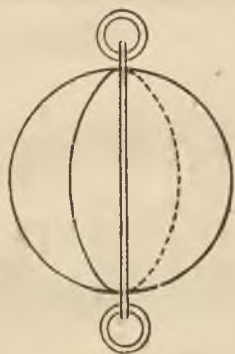

Fig. 2.

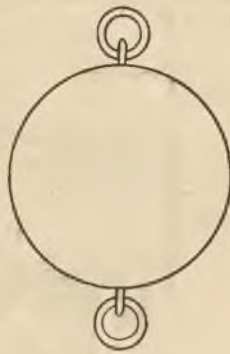

Fig. 3.

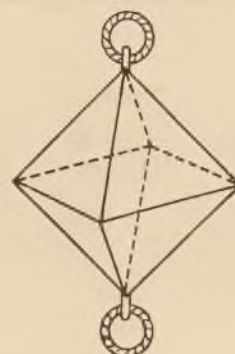

Fig. 4.



Fig. 5.



Fig. 6.

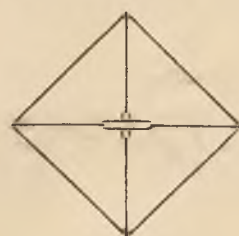

T a b l i c a

wymiarów przepisanych świateł i ich części składowych.

Rodzaj świateł	Latarnia i ich części składowe	Parowce			Okręty żaglowe			Uwaga
		mające 46 lub więcej jak 46 metrów długości	mające mniej jak 46 me- trów długości	mające mniej jak 40 ton pojemności brutto	mające 46 lub więcej jak 46 metrów długości	mające mniej jak 46 me- trów długości	mające mniej jak 20 ton pojemności brutto	
		Wymiary w milimetrach						
S w i a t l a b o c z n e	Klatka.							
	Wysokość od strony wewnętrznej dna latarni aż do dolnego brzegu pokrywy	} Wymiary minimalne	280	230	150	280	230	150
	Wysokość od dolnego brzegu pokry- wy aż do najwyższego brzegu ko- mina		130	110	70	130	110	70
	Średnica komina		120	100	60	120	100	60
	Szerokość każdej z dwóch tylnych części stykających się z sobą pod kątem prostym		230	170	120	230	170	120
	Soczewki i szkła.							
	Cięciwa poziomego wewnętrznego łuku so- czewek, nie licząc części osadzonej w latarni	180	120	100 *)	180	120	100 *)	
	Cięciwa poziomego wewnętrznego łuku szkieł wygiętych jednostajnej grubości nie licząc części osadzonej w latarni . .	—	—	100	—	—	100	
	Wysokość od górnego do dolnego brzegu soczewek, nie licząc części osadzonej w latarni	127	95	84 *)	127	95	84 *)	
	Grubość szkła soczewek w środku ich wy- sokości	33	30	28 *)	33	30	28 *)	

*) Wymiary te obowiązują w takim przypadku, gdy zamiast latarni (dwubarwistej lub zasuwanej) utrzymywane są światła boczne.

Rodzaj świateł	Latarnia i ich części składowe	Parowce			Okręty żaglowe			Uwaga	
		mające 46 lub więcej jak 46 metrów długości	mające mniej jak 46 metrów długości	mające mniej jak 40 ton pojemności brutto	mające 46 lub więcej jak 46 metrów długości	mające mniej jak 46 metrów długości	mające mniej jak 20 ton pojemności brutto		
		Wymiary w milimetrach							
Światła boczne	Długość pionowego łuku soczewek nie licząc części osadzonej w latarni	150	100	88 *)	150	100	88 *)	*) Wymiary te obowiązują w takim przypadku, gdy zamiast latarni dwubarwisłej lub zasuwalnej utrzymane są światła boczne.	
	Wysokość od górnego do dolnego brzegu szkielec wygiętych równej grubości nie licząc części osadzonej w latarni	—	—	75	—	—	75		
	Knoty:								
	Szerokość knota taśmowego w lampach naftowych	25	25	8	25	25	8		
	Szerokość knota taśmowego w lampach olejnych	44	44	22	44	44	22		
Światła przodowe	Wymiary latarni	przynajmniej równe wymiarom latarni bocznych			—	—	—		
	Średnica soczewek dioptrycznych	190	150	130	—	—	—		
	Średnica soczewek płasko-wypukłych	—	—	150	—	—	—		
	Wysokość soczewek dioptrycznych nie licząc części osadzonej w latarni	130	100	90	—	—	—		
	Wysokość soczewek płasko-wypukłych nie licząc części osadzonej w latarni	—	—	100	—	—	—		
	Szerokość knota taśmowego w lampach naftowych	25	17	8	—	—	—		
	Szerokość knota taśmowego w lampach olejnych (najmniej)	44	30	22	—	—	—		
Światła okrągłe	Wysokość latarni razem z kominem	400	300	300	400	300	300	Wymiary minimalne	
	Średnica pozioma szkła kulistego	200	150	150	200	150	150		
	Szerokość knota taśmowego w lampach naftowych	12	8	8	12	8	8		
	Szerokość knota taśmowego w lampach olejnych	20	12	12	20	12	12		

Tabela XV.

Nr.

wystawiony przez $\frac{c. k.}{c. i. k.}$

Certyfikat światła

w

Nazwa okrętu	Przepisane światła i przybory sygnałowe		Uwaga (światła elektryczne, statki rotmąskie itd.)
	Kategoria żeglugi	Długość w metrach i pojemność w tonach	
	Światło przodowe, białe, widzialne na 5 mil morskich		
	Światło przodowe, białe, widzialne na 2 mile morskie		
	Światło boczne, zielone, widzialne na 2 mile morskie		
	Światło boczne, czerwone, widzialne na 2 mile morskie		
	Światło boczne, zielone, widzialne na 1 milę morską		
	Światło boczne, czerwone, widzialne na 1 milę morską		
	Światło tylne, białe widzialne na 1 milę morską		
	Światło okrągłe, czerwone, widzialne na 2 mile morskie		
	Światło okrągłe, białe, widzialne na 2 mile morskie		
	Światło okrągłe, białe widzialne na 1 milę morską		
	Latarnia zasuwalna		
	Latarnia dwubarwista		
	Balony czarne		
	Balony czerwone		
	Znaki sygnałowe rautowe		
	Świstawka parowa lub powietrzna albo syrena		
	Trąba do mgły		
	Dzwon		
	Ogień błyskowy i sygnały piorunujące		

Miejsce ustawiania i zachowania światła jest przepisom

dnia

L 8
Podpis.

Rewizye późniejsze.

Poddany został rewizyi przez $\frac{c. k.}{c. i. k.}$

w

dnia

przy której znaleziono, że:

dnia

L 8
Podpis.

Dziennik ustaw państwa

dla

królestw i krajów w Radzie państwa reprezentowanych.

Część CVII. — Wydana i rozesłana dnia 29. grudnia 1899.

Treść: **M** 255. Ustawa o urządzeniu plac sług rządowych czynnych należących do kategorii posługaczy.

255.

Ustawa z dnia 26. grudnia 1899, o urządzeniu plac sług rządowych czynnych nale- żących do kategorii posługaczy.

Za zgodą obu Izb Rady państwa postanawiam
co następuje:

§. 1.

Słudzy rządowi do kategorii posługaczy nale-
żący, bezpośrednio z funduszków państwa wynagra-
dzani, do których odnoszą się ustawy z dnia 15.
kwietnia 1873, Dz. u. p. Nr. 49, i z dnia 26. maja
1889, Dz. u. p. Nr. 86, pobierają następujące place
stałe:

1. pensję,
2. dodatek z powodu dawności służby,
3. dodatek służbowy,
4. mundur lub odpowiednią kwotę pieniężną.

I. Pensye i dodatki z powodu dawności służby.

Rozdział I.

§. 2.

Pensye posługaczy oznaczonych w §. 1 z wy-
jątkiem tych, którzy są wymienieni w §§. 5 i 6,
ustanawia się w czterech klasach, jak następuje:

I. klasa	700 zł.
II. „	600 „
III. „	500 „
IV. „	400 „

§. 3.

Ministrowie dotyczących wydziałów postana-
wiają drogą rozporządzenia o zaliczeniu sług do
czterech klas pensyi i oznaczają szczególne wymogi
do osiągnięcia wyższej klasy pensyi.

§. 4.

Dodatki z powodu dawności służby ustanawia
się w kwocie 50 zł. za każde pięć lat wysłużonych
w służbie cywilnej rządowej w charakterze stałym i
takowe są wliczalne do emerytury.

Kwota dodatku z powodu dawności służby nie
może przenosić sumy 100 zł.

O tem, czy dodatki z powodu dawności służby
już się należą, rozstrzyga bez względu na klasę pen-
syi cały czas służby w charakterze stałym, choćby
nawet spędzonej przed wejściem w wykonanie usta-
wy niniejszej, tak, że i przy posunięciu do wyższej
klasy pensyi, uzyskany już dodatek z powodu daw-
ności służby pozostaje w mocy a względnie, że czas
służby spędzony w poprzedzających klasach pensyi
będzie policzony przy wymierzaniu dodatków z po-
wodu dawności służby.

Czas służby spędzonej w c. k. straży skarbo-
wej liczy się przy przyznawaniu dodatków z powodu
dawności służby.

Rozdział II.

§. 5.

Co do członków umundurowanej straży bez-
pieczeństwa, należących do kategorii szeregowców,
członków straży policyjnej cywilnej i agentów poli-
cyjnych, obowiązują pod względem wymiaru pensyi
i dodatków z powodu dawności służby, następujące
szczególne postanowienia.

Pensye wynoszą:

1. Dla inspektora wyższej płacy (I. klasy)	700 zł.
2. Dla inspektora niższej płacy (II. klasy)	600 „
3. Dla strażnika wyższej płacy (I. klasy), względnie dla starszego strażnika i dla ajenta policyjnego wyższej płacy (I. klasy)	500 „
4. Dla strażnika i ajenta policyjnego niższej płacy (II. klasy)	450 „

Dodatki z powodu dawności służby policzalne do emerytury, ustanawia się w następujący sposób:

po skończeniu 3. roku służby w kwocie	30 zł.
„ „ 6. „ „ „ „	60 „
„ „ 9. „ „ „ „	90 „
„ „ 12. „ „ „ „	120 „
„ „ 16. „ „ „ „	160 „
„ „ 20. „ „ „ „	200 „
„ „ 25. „ „ „ „	250 „

Czas służby, który ci służy spędzili w charakterze stałym w cywilnej służbie rządowej przed wejściem w wykonanie ustawy niniejszej, liczy się przy wymierzaniu dodatków z powodu dawności służby.

Czas służby spędzonej w straży skarbowej liczy się przy przyznawaniu dodatku z powodu dawności służby.

Rozdział III.

§. 6.

Pensya tych posługaczy zakładów pocztowych i telegraficznych, tymczasowo lub stale mianowanych, do których odnosi się ustawa z dnia 26. maja 1889, Dz. u. p. Nr. 86, ustanawia się w trzech klasach, każda klasa o trzech stopniach pensyi, jak następuje:

I. klasa .	{	1. stopień	700 zł.
		2. „	650 „
		3. „	600 „
II. klasa .	{	1. stopień	600 zł.
		2. „	550 „
		3. „	500 „
III. klasa .	{	1. stopień	500 zł.
		2. „	450 „
		3. „	400 „

§. 7.

Z niższych stopni pensyi do wyższych w obrębie tej samej klasy pensyi. przenosi się sługi przez posuwanie stopniowe.

Słudzy zakładu pocztowego i telegraficznego, którzy doszli do 1. stopnia 1. klasy pensyi, mają

prawo do dodatków z powodu dawności służby, które ustanawia się w kwocie 50 zł. za każde 5 lat wysłużonych w stopniu pensyi wynoszącym 700 zł. i dodatki te liczą się do emerytury.

Kwota dodatków z powodu dawności służby nie może przewyższać sumy 100 zł.

§. 8.

Minister handlu postanawia drogą rozporządzenia o zaliczeniu sług do trzech klas pensyi i oznacza szczególne wymogi posunięcia się do wyższych klas pensyi.

Sług zaliczać należy do trzech klas pensyi w ten sposób, żeby przez to, bez naruszenia postanowień obowiązujących przepisów porządkowo-karnych, zawsze zapewnionem było sługom stopniowe posunięcie się w obrębie tej samej klasy pensyi na wyższy stopień pensyi najpóźniej po pięciu latach służby spędzonych na niższym stopniu pensyi.

Dodatek służbowy.

§. 9.

Dodatek służbowy wymierza się podług czterech klas miejscowości, oznaczonych w §. 10 ustawy z dnia 15. kwietnia 1873, Dz. u. p. Nr. 47, dla urzędników rządowych i wynosi:

- dla I. klasy miejscowości 50 procentów pensyi,
- dla II. klasy miejscowości 30 procentów pensyi,
- dla III. klasy miejscowości 25 procentów pensyi,
- dla IV. klasy miejscowości 20 procentów pensyi.

§. 10.

Tym sługom, którzy używają mieszkania w naturze, wypłacać należy dodatek służbowy w połowie tej kwoty, która by się im w razie przeciwnym należała.

Nie uszczupla się dodatku służbowego w tych przypadkach, gdy mieszkanie w naturze daje się z przyczyn służbowych.

Mundur.

§. 11.

Szczegółowe przepisy o należnem według §. 1 dostawianiu munduru albo odpowiedniej kwoty za mundur, wydane będą drogą rozporządzenia.

Postanowienia przejściowe i końcowe.

§. 12.

Przy zaliczaniu do poszczególnych klas pensyi, które nastąpi w wykonaniu ustawy niniejszej, trzy-

mać się należy tej zasady, że ogólna, do emerytury policzalna płaca żadnego sługi nie może wynosić mniej jak ta, do której już doszedł w czasie wejścia w wykonanie rozporządzenia cesarskiego z dnia 19. sierpnia 1899, Dz. u. p. Nr. 159.

Jeżeliby sługa na zasadzie ustawy niniejszej otrzymał tytułem pensyi, dodatku służbowego i dodatków z powodu dawności służby ogółem mniej aniżeli jego dochody tytułem pensyi lub płacy rocznej, dodatku służbowego i dodatków z powodu dawności służby wynosiły w chwili wejścia w wykonanie rozporządzenia cesarskiego z dnia 19. sierpnia 1899, Dz. u. p. Nr. 159, wyrównać mu należy tę różnicę dodatkiem niepoliczalnym do emerytury, który w miarę posuwania sługi na wyższe dochody należy mu odejmować.

§. 13

Przy posunięciu na wyższą pensyę, jakoteż przy osiągnięciu dodatków z powodu dawności służby ustanowionych w niniejszej ustawie, dodatki osobiste należy stosownie do istniejących przepisów zmniejszyć a względnie odjąć; przytem jednak nie należy brać w rachubę dodatków służbowych.

§. 14

Ustawa z dnia 14. maja 1896, Dz. u. p. Nr. 74, stosuje się do sług, których płace urzęda ustawa niniejsza, jakoteż do wdów i sierot po nich.

§. 15.

Upoważnia się Rząd, żeby w miarę szczególnych stosunków, przyznawał poszczególnym kategoriom sług wyjątkowo płace wyższe od tych, które są ustanowione w niniejszej ustawie.

§. 16.

Sług prowizorycznie mianowanych i pomocników sług, z funduszków państwa płacę pobierających, ubezpieczyć należy na wypadek choroby w myśl ustawy z dnia 30. marca 1888, Dz. u. p. Nr. 33.

Ubezpieczenie można zaniechać w tym razie, jeżeli sługom prowizorycznie mianowanym i pomocnikom sług zapewnione są przynajmniej świadczenia minimalne, w §§. 6 i 8 ustawy z dnia 30. marca 1888, Dz. u. p. Nr. 33 przepisane.

§. 17.

Wszelkie ustawy i rozporządzenia sprzeczne z ustawą niniejszą tracą swoją moc od dnia wejścia w wykonanie niniejszej ustawy.

§. 18.

Wykonanie ustawy niniejszej, która wchodzi w wykonanie od dnia 1. stycznia 1900, poruczam całemu Memu Ministerstwu.

Wallsee, dnia 26. grudnia 1899.

Franciszek Józef r. w.

Wittek r. w.	Weltersheimb r. w.
Chłędowski r. w.	Blumfeld r. w.
Stummer r. w.	Jorkasch r. w.
Stibral r. w.	Schrott r. w.
	Berndt r. w.

Dziennik ustaw państwa

dla

królestw i krajów w Radzie państwa reprezentowanych

wychodzić będzie nakładem c. k. Drukarni nadwornej i rządowej w Wiedniu, w jej Składzie dzielnic 1., Singerstrasse Nr. 26 także w roku 1900 w języku niemieckim, włoskim, czeskim, polskim, ruskim, słoweńskim, kroackim i rumuńskim.

Cena prenumeracyjna egzemplarza Dziennika ustaw państwa w każdym z tych ośmiu języków, za cały rocznik 1900, który można odbierać osobiście lub będzie posyłany pocztą bezpłatnie, wynosi 8 K.

Prenumeruje się w Składzie c. k. Drukarni nadwornej i rządowej w Wiedniu, dzielnic 1., Singerstrasse Nr. 26, gdzie można kupować także pojedyncze roczniki i pojedyncze części Dziennika ustaw państwa.

Zamawiając jednak Dziennik ustaw państwa, trzeba zarazem złożyć przypadającą kwotę pieniężną, gdyż wydawnictwo to posyła się tylko tym, którzy prenumeratę z góry zapłacą.

Nabywający odrazu całe dziesięciolecie lub kilka dziesięcioleci Dziennika ustaw państwa w języku niemieckim, płacą:

Za dziesięciolecie 1849 do 1858 włącznie . . . 50 K	Za dziesięciolecie 1879 do 1888 włącznie . . . 40 K
" " 1859 " 1868 " . . . 24 " "	" " 1889 " 1898 " . . . 60 "
" " 1869 " 1878 " . . . 32 " "	
Za pięć dziesięcioleci 1849 do 1898 włącznie . . . 180 K	
Za dziesięciolecia 1870 " 1899 " . . . 120 "	

W innych językach:

Za dziesięciolecie 1870 do 1879 włącznie . . . 32 K	Za dziesięciolecie 1890 do 1899 włącznie . . . 60 K
" " 1880 " 1889 " . . . 40 " "	
Za dziesięciolecia 1870 do 1899 włącznie . . . 120 K.	

Pojedyncze roczniki wydania niemieckiego dostać można:

Rocznik 1849 za . . . 4 K 20 h	Rocznik 1866 za . . . 4 K 40 h	Rocznik 1883 za . . . 5 K — h
" 1850 " . . . 10 " 50 "	" 1867 " . . . 4 " — "	" 1884 " . . . 5 " — "
" 1851 " . . . 2 " 60 "	" 1868 " . . . 4 " — "	" 1885 " . . . 3 " 60 "
" 1852 " . . . 5 " 20 "	" 1869 " . . . 6 " — "	" 1886 " . . . 4 " 60 "
" 1853 " . . . 6 " 30 "	" 1870 " . . . 2 " 80 "	" 1887 " . . . 5 " — "
" 1854 " . . . 8 " 40 "	" 1871 " . . . 4 " — "	" 1888 " . . . 8 " 40 "
" 1855 " . . . 4 " 70 "	" 1872 " . . . 6 " 40 "	" 1889 " . . . 6 " — "
" 1856 " . . . 4 " 90 "	" 1873 " . . . 6 " 60 "	" 1890 " . . . 5 " 40 "
" 1857 " . . . 5 " 70 "	" 1874 " . . . 4 " 60 "	" 1891 " . . . 6 " — "
" 1858 " . . . 4 " 80 "	" 1875 " . . . 4 " — "	" 1892 " . . . 10 " — "
" 1859 " . . . 4 " — "	" 1876 " . . . 3 " — "	" 1893 " . . . 6 " — "
" 1860 " . . . 3 " 40 "	" 1877 " . . . 2 " — "	" 1894 " . . . 6 " — "
" 1861 " . . . 3 " — "	" 1878 " . . . 4 " 60 "	" 1895 " . . . 7 " — "
" 1862 " . . . 2 " 80 "	" 1879 " . . . 4 " 60 "	" 1896 " . . . 7 " — "
" 1863 " . . . 2 " 80 "	" 1880 " . . . 4 " 40 "	" 1897 " . . . 15 " — "
" 1864 " . . . 2 " 80 "	" 1881 " . . . 4 " 40 "	" 1898 " . . . 6 " — "
" 1865 " . . . 4 " — "	" 1882 " . . . 6 " — "	" 1899 " . . . 10 " — "

Roczniki wydań w innych siedmiu językach od 1870 dostać można po tej samej cenie co wydanie niemieckie.

NB. Posyłki Dziennika ustaw państwa, które zaginęły lub doszły niezupełne, reklamować należy najpóźniej w przeciągu czterech tygodni wprost w c. k. Drukarni nadwornej i rządowej w Wiedniu, dzielnic 111., Rennweg Nr. 16.

Po upływie tego terminu pojedyncze części Dziennika ustaw państwa będzie można dostać tylko za opłatą ceny handlowej ($\frac{1}{4}$ arkusza = 2 strony za 2 h).

Ponieważ wszystkie roczniki od roku 1849 wydania niemieckiego i wszystkie roczniki wydań w innych siedmiu językach od roku 1870 są całkowicie uzupełnione, przeto można nabyć w c. k. Drukarni nadwornej i rządowej nie tylko każdy pojedynczy rocznik po cenie wyżej podanej, lecz nawet każdą z osobna część wszystkich tych roczników po cenie handlowej ($\frac{1}{4}$ arkusza = 2 strony za 2 h); tym sposobem ułatwione zostało uzupełnianie niekompletnych roczników Dziennika ustaw państwa i zestawianie pojedynczych części podług materyi.

Dziennik ustaw państwa

dla

królestw i krajów w Radzie państwa reprezentowanych.

Część CVIII. Wydana i rozesłana dnia 30. grudnia 1899.

Treść: (№ 256—260.) 256. Umowa, zawarta między kierownikiem c. k. Ministerstwa skarbu a Bankiem austriacko-węgierskim w przedmiocie długu państwa, który wynosił pierwotnie 80 milionów złotych waluty austriackiej. — 257. Rozporządzenie, którem zabrania się sprzedaży i wprowadzania przyrządów galwanicznych przeznaczonych jakoby do przywracania i zachowywania zdrowia. — 258. Obwieszczenie o uznaniu koncesyi na linię kolei małej elektrycznej od ulicy Sadowej do ulicy Florenckiej w Pradze za nieistniejącą. — 259. Rozporządzenie, dotyczące się wymierzania podatku obrotowego od interesów obrotowych w akcyach spółki budowy i ruchu kolei drogowych miejskich w Wiedniu. — 260. Obwieszczenie o ściągnięciu udziałowych przekazów hipotecznych i zmniejszeniu się tego długu nieustalonego do sumy 48,313.302 zł. 50 c. w. a.

256.

Umowa

z dnia 1. listopada 1899, zawarta między kierownikiem c. k. Ministerstwa skarbu a Bankiem austriacko-węgierskim w przedmiocie długu państwa, który wynosił pierwotnie 80 milionów złotych waluty austriackiej.

Na zasadzie rozdziału 2go (dział II) części IV. rozporządzenia cesarskiego z dnia 21. września 1899, Dz. u. p. Nr. 176, kierownik c. k. Ministerstwa skarbu zawiera z Bankiem austriacko-węgierskim następującą umowę:

Artykuł I.

Rząd królestw i krajów w Radzie państwa reprezentowanych zapłaci Bankowi austriacko-węgierskiemu dnia 31. grudnia 1899 na rachunek pożyczki pierwotnie w sumie 80 milionów złotych waluty austriackiej stosownie do §. 4go umowy z dnia 3. stycznia 1863 państwu udzielonej, stosownie do umowy z dnia 29. lipca 1887, Dz. u. p. Nr. 115 a względnie z dnia 31. grudnia 1898, Dz. u. p. Nr. 2 z r. 1899, dnia 31. grudnia 1899 płatnej, kwotę częściową 30 milionów złotych waluty austriackiej czyli 60 milionów koron w monetach krajowych złotych waluty koronowej.

Artykuł II.

Bank austriacko-węgierski zobowiązuje się, jak tylko ta kwota zostanie zapłacona, zmniejszyć pozostającą resztę długu przez odpisanie od zasobów funduszu rezerwowego do kwoty 30 milionów złotych waluty austriackiej i prolonguje tę resztę pożyczki w niezmiennej wysokości bez procentu na czas trwania przywileju bankowego, przedłużonego w rozdziale pierwszym części IV. rozporządzenia cesarskiego z dnia 21. września 1899, Dz. u. p. Nr. 176.

Artykuł III.

Gdy przedłużony przywilej upłynie, Rząd królestw i krajów w Radzie państwa reprezentowanych zapłaci Bankowi austriacko-węgierskiemu tę pozostałą resztę pożyczki 30 milionów złotych waluty austriackiej wynoszącą, o ile aż do tego czasu nie będzie zawarta nowa umowa.

Na tę prolongowaną pożyczkę wydany będzie Bankowi nowy zapis długu ułożony w formie między kierownikiem c. k. Ministerstwa skarbu a Bankiem umówionej.

Wiedeń, dnia 1. listopada 1899.

Kierownik
c. k. Ministerstwa skarbu: Bank austriacko-węgierski:

Kniaziołucki r. w.

Kautz r. w.

Gubernator.

Schoeller r. w.

Mecenseffý r. w.

Członek Rady gen.

Sekrejarz gen.

257.**Rozporządzenie Ministerstw spraw wewnętrznych, handlu i skarbu z dnia 3. grudnia 1899,**

którem zabrania się sprzedaży i wprowadzania przyrządów galwanicznych przeznaczonych jakoby do przywracania i zachowywania zdrowia.

Na zasadzie opinii i wniosku Najwyższej Rady zdrowia i w porozumieniu z Rządem królewskim węgierskim zabrania się ze względów policyjno zdrowotnych sprzedawania i wprowadzania przyrządów złożonych z utleniających się i ogniwa galwaniczne tworzących metali, mianowicie miedzi i cynku a mających niby służyć ludziom, noszącym je na gołem ciele, do przywracania i zachowania zdrowia, jak np. tak zwane galwaniczne krzyże, pierścionki, łańcuszki, paski, zegarki, podeszwy itp., ponieważ używanie, osobliwie zaś noszenie takich przyrządów może spowodować choroby skórne a nawet zatrucie.

Rozporządzenie niniejsze nie stosuje się do przyrządów zrobionych i używanych według przepisu lekarskiego.

Rozporządzenie niniejsze nabywa mocy obowiązującej od dnia ogłoszenia.

Koerber r. w.

Stibral r. w.

Kniaziółucki r. w.

258.**Obwieszczenie Ministerstwa kolei żelaznych z dnia 21. grudnia 1899,**

o uznaniu koncesyi na linię kolei małej elektrycznej od ulicy Sadowej do ulicy Florenckiej w Pradze za nieistniejącą.

Koncesya na wybudowanie i utrzymywanie w ruchu linii kolei małej o szlaku normalnym siłą elektryczną w ruchu utrzymywać się mającej od ulicy Sadowej ulicą Bolzanową przez plac Hawliczkowy ulicą Siano-ważną, przez plac Josefski, ulicą Truchlarską przez plac Piotrowski, a następnie ulicami Piotrowską, Tiesznąwą i Sadową do ulicy Florencyi, nadana stosownie do obwieszczenia c. k. Ministerstwa kolei żelaznych z dnia 30. września 1897, Dz. u. p. Nr. 243, reprezentacyi gminy królewskiego miasta stołecznego Pragi uznana została za nieistniejącą nadal.

Natomiast koncesya nadana stosownie do tegoż samego obwieszczenia na linię kolei małej od placu Purkyniego w Winohradach królewskich aż do ulicy Spalanej w Pradze zatrzymuje moc swoją bez zmiany.

Wittek r. w.

259.**Rozporządzenie Ministerstwa skarbu z dnia 23. grudnia 1899,**

tyczące się wymierzania podatku obrotowego od interesów obrotowych w akcyach spółki budowy i ruchu kolei drogowych miejskich w Wiedniu.

Na zasadzie §. 4, l. 2, ustęp 3 ustawy z dnia 9. marca 1897, Dz. u. p. Nr. 195, Ministerstwo skarbu uznaje za stosowne rozporządzić, że do wymierzania podatku obrotowego od interesów obrotowych w akcyach lit. A lub w akcyach lit. B Spółki budowy i ruchu kolei drogowych miejskich, 25 sztuk uważać się ma za jednostkę giełdową, o ile podatek nie ma być wymierzony od obrotu pieniężnego jaki rzeczywiście miał miejsce.

Rozporządzenie niniejsze wchodzi w wykonanie od dnia 1. stycznia 1900 a nie stosuje się do interesów obrotowych, które przed tym dniem zawarte, chociażby interesa te zakończone zostały dopiero po wejściu w wykonanie niniejszego rozporządzenia.

Jorkasch r. w.

260.**Obwieszczenie Ministerstwa skarbu z dnia 30. grudnia 1899,**

o ściągnięciu udziałowych przekazów hipotecznych i zmniejszeniu się tego długu nieustalonego do sumy 48,313.302 zł. 50 c. w. a.

Na zasadzie artykułu IV. ustawy z dnia 26. stycznia 1897, Dz. u. p. Nr. 33, c. k. Centralna kasa państwa oddała dnia 29. grudnia 1899 c. i k. wspólnemu Ministerstwu skarbu bez odpłaty, jako ściągniętą, sumę jeden milion sto sześćdziesiąt dziewięć tysięcy złotych waluty austriackiej w udziałowych przekazach hipotecznych w posiadaniu państwa będących, ażeby je jako umorzone odpisano niezwłocznie od sumy ogólnej długu nieustalonego w udziałowych przekazach hipotecznych i wykazano.

W skutek tego rzeczony dług nieustalony, który po raz ostatni stosownie do obwieszczenia Ministerstwa skarbu z dnia 29. grudnia 1898, Dz. u. p. Nr. 236, ograniczony był do sumy maksymalnej 49,505.000 zł. w. a. zmniejszył się teraz do sumy 48,336.000 zł. a względnie po strąceniu udziałowych przekazów hipotecznych, które dotychczas z tytułu przedawnienia odpisane zostały jako umorzone w sumie 22.697 zł. 50 c. w. a. do sumy czterdzieści ośm milionów trzysta trzynaście tysięcy trzysta dwa złote 50 c. w. a. i na miejsce udziałowych przekazów hipotecznych powyżej oznaczonych żadne udziałowe przekazy hipoteczne nie mogą już być wydawane.

Jorkasch r. w.

Dziennik ustaw państwa

dla

królestw i krajów w Radzie państwa reprezentowanych.

Część CIX. — Wydana i rozestana dnia 31. grudnia 1899.

Treść: (№ 261–263.) 261. Ustawa o zniesieniu stępla gazetowego i kalendarzowego. — 262. Ustawa o przedłużeniu mocy obowiązującej ustawy z dnia 26. grudnia 1893, o ulgach w należyciach w razie konwersyi wierzytelności pieniężnych. — 263. Ustawa o przedłużeniu mocy obowiązującej ustawy z dnia 3. marca 1868, o uwolnieniu od stępla i należyci w razie zaokrąglania gruntów.

261.

Ustawa z dnia 27. grudnia 1899,
o zniesieniu stępla gazetowego i kalendarzowego.

Za zgodą obu Izb Rady państwa postanawiam
co następuje:

§. 1

Od dnia 1. stycznia 1900 znosi się stępel gazetowy i kalendarzowy.

§. 2.

Upoważnia się Rząd, żeby z odpowiedniemi zachowaniem ostrożności przepisanych w §. 19ym patentu cesarskiego z dnia 6. września 1850, Dz. u. p. Nr. 345, zwracał gotówką aż do końca września 1900 kwotę stępla od kalendarzy na rok 1900 uiszczoną, o ile aż do tego czasu nie będą sprzedane i nie będą miały na sobie śladów używania.

§. 3.

Wykonanie ustawy niniejszej poruczam Memu Ministrowi skarbu.

Wiedeń, dnia 27. grudnia 1899.

Franciszek Józef r. w.

Wittek r. w.

Jorkasch r. w.

262.

Ustawa z dnia 27. grudnia 1899,
o przedłużeniu mocy obowiązującej ustawy z dnia 26. grudnia 1893, Dz. u. p. Nr. 209, o ulgach w należyciach w razie konwersyi wierzytelności pieniężnych.

Za zgodą obu Izb Rady państwa postanawiam
co następuje:

§. 1.

Moc obowiązującą ustawy z dnia 26. grudnia 1893, Dz. u. p. Nr. 209, o ulgach w należyciach w razie konwersyi wierzytelności pieniężnych przedłuża się począwszy od dnia 1. stycznia 1900.

§. 2.

Wykonanie ustawy niniejszej poruczam Memu Ministrowi skarbu.

Wiedeń, dnia 27. grudnia 1899.

Franciszek Józef r. w.

Wittek r. w.

Jorkasch r. w.

263.**Ustawa z dnia 27. grudnia 1899,**

o przedłużeniu mocy obowiązującej ustawy z dnia 3. marca 1868, Dz. u. p. Nr. 17, o uwolnieniu od stępli i należytości w razie zaokrąglenia gruntów.

Za zgodą obu Izb Rady państwa postanawiam co następuje:

§. 1.

Moc obowiązującą ustawy z dnia 3. marca 1868, Dz. u. p. Nr. 17, o uwolnieniu od stępli i

należytości w razie zaokrąglenia gruntów przedłuża się, począwszy od dnia 1. stycznia 1900

§. 2.

Wykonanie ustawy niniejszej poruczam Memu Ministrowi skarbu.

Wiedeń, dnia 27. grudnia 1899.

Franciszek Józef r. w.

Wittek r. w.

Jorkasch r. w.

Dziennik ustaw państwa

dla

królestw i krajów w Radzie państwa reprezentowanych.

Cześć CX. — Wydana i rozesłana dnia 31. grudnia 1899.

Treść: *M* 264. Rozporządzenie cesarskie, dotyczące się dalszego pobierania podatków i opłat, tudzież pokrywania wydatków państwa w czasie od 1. stycznia aż do końca czerwca 1900.

264.

Rozporządzenie cesarskie z dnia 27. grudnia 1899,

tyczące się dalszego pobierania podatków i opłat,
tudzież pokrywania wydatków państwa w czasie
od 1. stycznia aż do końca czerwca 1900.

Na mocy §. 14go ustawy zasadniczej państwa z dnia 21. grudnia 1867, Dz. u. p. Nr. 141, uznaję za stosowne rozporządzić co następuje:

§. 1.

Upoważnia się Rząd do pobierania w czasie od 1. stycznia aż do końca czerwca 1900 podatków bezpośrednich i opłat pośrednich według istniejących przepisów.

§. 2.

Wydatki pokrywane być mają w czasie od 1. stycznia aż do końca czerwca 1900 w miarę potrzeby, na rachunek dotacyj, które wyznaczone będą ustawą skarbową na rok 1900.

§. 3.

Dotacje (kwoty) poniżej wyszczególnione, mogą być używane jeszcze aż do końca czerwca 1900 i dotacje te (kwoty), o ile nie zostaną wyczerpane do końca roku 1899, uważać należy tak, jak gdyby wyznaczone były w preliminarzu na rok 1900.

I. W preliminarzu państwa.

A. Wetacie Ministerstwa spraw wewnętrznych.

1. Kwota ryczałtowa w rozporządzeniu cesarskim z dnia 28. grudnia 1898, Dz. u. p. Nr. 237 przewidziana na rok 1898 w tytule 1, §. 1 na pokrycie kosztów z powodu prac przygotowawczych do ustawowego urzędzenia ubezpieczenia budynków od pożaru, to jest . . . 5.000 zł. czyli 10.000 K

2. Kwota w rozporządzeniu cesarskim z dnia 28. grudnia 1898, Dz. u. p. Nr. 237 przewidziana na rok 1898 w tytule 2, §. 1, jako przemijający nadzwyczajny wydatek administracji polityczny w Austrii poniżej Anizy na ryczałtowe urzędowe: Koszta jednorazowe pierwszego urzędzenia starostwa nowo ustanowić się mającego, to jest . . . 3.000 zł. czyli 6.000 K

3. Dotacja ustawą skarbową na rok 1897 w tytule 5, §. 2, l. 1, na wydatek nadzwyczajny administracji politycznej w Austrii poniżej Anizy na tenże sam cel wyznaczona a rozporządzeniem cesarskim z dnia 24. czerwca, 1899 Dz. u. p. Nr. 110 aż do końca grudnia 1899 przedłużona w sumie 3.000 zł. czyli 6.000 K

4. Kwota w rozporządzeniu cesarskim z dnia 28. grudnia 1898, Dz. u. p. Nr. 237 przewidziana na rok 1898 w tytule 5, §. 3, l. 1 na odbudowanie i rozszerzenie gościńca Lend-Gastein w Wildbad Gastein, kilometr 50:32 aż do 50:88,
to jest 19.100 zł. czyli 38.200 K

5. Kwota w rozporządzeniu cesarskim z dnia 28. grudnia 1898, Dz. u. p. Nr. 237 przewidziana

na rok 1898 w tytule 5, §. 4, l. 2, na budowę mostu z wierzchem żelaznym na rzece Salzachu pomiędzy Oberndorfem a Laufenem,

to jest 30.000 zł. czyli 60.000 K

6. Kwota w rozporządzeniu cesarskim z dnia 28. grudnia 1898, Dz. u. p. Nr. 237 przewidziana na rok 1898 w tytule 5, §. 4, l. 2 na odbudowanie przepustu stuttenbaskiego na szlaku gościńca St. Gotardzkiego, kilometr $3\frac{2}{6}$,

to jest 8.100 zł. czyli 16.200 K

7. Kwota w rozporządzeniu cesarskim z dnia 28. grudnia 1898, Dz. u. p. Nr. 237 przewidziana na rok 1898 w tytule 5, §. 4 na odbudowanie mostu jarzmowego na rzece Murze w Kotinie na szlaku gościńca wiedeńskiego kilometr $28\frac{4}{8}$.

to jest 20.000 zł. czyli 40.000 K

8. Kwota w rozporządzeniu cesarskim z dnia 28. grudnia 1898, Dz. u. p. Nr. 237 przewidziana na rok 1898 w tytule 5, §. 4, l. 6 na budowę mostu z wierzchem żelaznym na rzece Murze pod Gubernicem w kilometrze $46\frac{4}{6}$ gościńca włoskiego.

to jest 20.000 zł. czyli 40.000 K

9. Dotacja ustawą skarbową na rok 1897 w tytule 5, §. 4, l. 1, na tenże sam cel wyznaczona a rozporządzeniem cesarskim z dnia 24. czerwca 1899, Dz. u. p. Nr. 110 aż do końca grudnia 1899 przedłużona w sumie . 10.000 zł. czyli 20.000 K

10. Kwota w rozporządzeniu cesarskim z dnia 28. grudnia 1898, Dz. u. p. Nr. 237, przewidziana na rok 1898, w tytule 5, §. 5, l. 3 jako dodatek skarbowy na ujęcie potoku grafendorfskiego,

to jest 2.500 zł. czyli 5.000 K

11. Kwota w rozporządzeniu cesarskim z dnia 28. grudnia 1898, Dz. u. p. Nr. 237 przewidziana na rok 1898 w tytule 5, §. 7, l. 1 na przerobienie gościńca rjeńskiego pomiędzy kilometrem 48 a 50 pod Sapliane, to jest . 10.500 zł. czyli 21.000 K

12. Kwota w rozporządzeniu cesarskim z dnia 28. grudnia 1898, Dz. u. p. Nr. 237 przewidziana na rok 1898 w tytule 5, §. 7, l. 2 jako dodatek skarbowy na przywrócenie dróg gminnych w Roczyni uszkodzonych przez wypadki żywiołowe a w szczególności na odbudowanie i poprawę drogi od Roczyni do Kambreski.

to jest 5.000 zł. czyli 10.000 K

13. Kwota w rozporządzeniu cesarskim z dnia 28. grudnia 1898, Dz. u. p. Nr. 237 przewidziana na rok 1898 w tytule 5, §. 7, l. 3, jako dodatek skarbowy na naprawienie drogi powiatowej Reifenberg—Komen w części nad potokiem raonjackim, to jest 4.000 zł. czyli 8.000 K

14. Kwota w rozporządzeniu cesarskim z dnia 28. grudnia 1898, Dz. u. p. Nr. 237 przewidziana na rok 1898, w tytule 5, §. 7, l. 4, jako dodatek skarbowy na zasklepienie wąwozu Tomińska-Klamm, tudzież na naprawienie drogi przed tym zasklepieniem i za niem w części od St. Peter aż do Cadra, to jest 4.000 zł. czyli 8.000 K

15. Kwota w rozporządzeniu cesarskim z dnia 28. grudnia 1898, Dz. u. p. Nr. 237, przewidziana na rok 1898 w tytule 5, §. 7, l. 5, jako dodatek skarbowy na wybudowanie drogi od Jelowic do Podgorja, to jest . . . 3.000 zł. czyli 6.000 K

16. Kwota w rozporządzeniu cesarskim z dnia 28. grudnia 1898, Dz. u. p. Nr. 237 przewidziana na rok 1898 w tytule 5, §. 7, l. 6 na postawienie mostu z wierzchem żelaznym na rzece Soczy pod Gorycyą na szlaku gościńca podgórskiego,

to jest 10.000 zł. czyli 20.000 K

17. Kwota w rozporządzeniu cesarskim z dnia 28. grudnia 1898, Dz. u. p. Nr. 237 przewidziana na rok 1898 w tytule 5, §. 7, l. 8, jako dodatek skarbowy na wybudowanie drogi powiatowej Staroselo—Breginj z odnogą do Logje, tudzież na zabezpieczenie drogi powiatowej od gościńca Karyntyjskiego do Tolminu prowadzącej, w części leżącej na lewym brzegu Soczy przy moście na tej rzece i na naprawienie drogi w dolinie Baczy między Grochowem a Hadajużną,

to jest 5.000 zł. czyli 10.000 K

18. Kwota w rozporządzeniu cesarskim z dnia 28. grudnia 1898, Dz. u. p. Nr. 237 przewidziana na rok 1898 w tytule 5, §. 7, l. 10, jako dodatek skarbowy na wybudowanie drogi w dolinie Branicy, to jest 7.000 zł. czyli 14.000 K

19. Kwota w rozporządzeniu cesarskim z dnia 28. grudnia 1898, Dz. u. p. Nr. 237 przewidziana na rok 1898 w tytule 5, §. 7, l. 11, na przerobienie gościńca karyntyjskiego pomiędzy Kobarydem a Ternowem w kilometrze 110·8 aż do 115·2,

to jest 10.000 zł. czyli 20.000 K

20. Dotacja ustawą skarbową na rok 1897 w tytule 5, §. 7, l. 2, na tenże sam cel wyznaczona a rozporządzeniem cesarskim z dnia 24. czerwca 1899, Dz. u. p. Nr. 110 aż do końca grudnia 1899 przedłużona w sumie . 10.000 zł. czyli 20.000 K

21. Kwota w rozporządzeniu cesarskim z dnia 28. grudnia 1898, Dz. u. p. Nr. 237 przewidziana na rok 1898 w tytule 5, §. 7, l. 13, jako dodatek skarbowy na wybudowanie drogi na lewym brzegu rzeki Soczy i od Kanalu aż do strumienia Vogersceg to jest 10.000 zł. czyli 20.000 K

22. Dotacja ustawą skarbową na rok 1897 w tytule 5, §. 7, l. 6, na tenże sam cel wyznaczona a rozporządzeniem cesarskim z dnia 24. czerwca 1899, Dz. u. p. Nr. 110 aż do końca grudnia 1899 przedłużona w sumie . 10.000 zł. czyli 20.000 K

23. Kwota w rozporządzeniu cesarskim z dnia 28. grudnia 1898, Dz. u. p. Nr. 237 przewidziana na rok 1898 w tytule 5, §. 7, l. 15, jako dodatek skarbowy na częściowe uregulowanie rzek Soczy i Torre, to jest 5.000 zł. czyli 10.000 K

24. Dotacja ustawą skarbową na rok 1897 w tytule 5, §. 7, l. 9, na tenże sam cel wyznaczona a rozporządzeniem cesarskim z dnia 24. czerwca 1899, Dz. u. p. Nr. 110 aż do końca grudnia 1899 przedłużona w sumie . 5.000 zł. czyli 10.000 K

25. Kwota w rozporządzeniu cesarskim z dnia 28. grudnia 1898, Dz. u. p. Nr. 237 przewidziana na rok 1898 w tytule 5, §. 7, l. 17, jako dodatek skarbowy na wybudowanie drogi konkurencyjnej w dolinie Baczy, to jest od Hadajuzny przez Podbrdo aż do grantey krajowej krainiskiej,
to jest 10.000 zł. czyli 20.000 K

26. Dotacja ustawą skarbową na rok 1897 w tytule 5, §. 7, l. 11 na tenże sam cel wyznaczona a rozporządzeniem cesarskim z dnia 24. czerwca 1899, Dz. u. p. Nr. 110 aż do końca grudnia 1899 przedłużona w sumie . 10.000 zł. czyli 20.000 K

27. Dotacja ustawą skarbową na rok 1896 w tytule 5, §. 7, l. 5, jako dodatek skarbowy na wybudowanie mostu żelaznego na rzece Torre na szlaku drogi konkurencyjnej od Villesse do Rudy prowadzącej wyznaczona a rozporządzeniem cesarskim z dnia 24. czerwca 1899, Dz. u. p. Nr. 110 aż do końca grudnia 1899 przedłużona w sumie 23.500 zł. czyli 47.000 K

28. Kwota w rozporządzeniu cesarskim z dnia 28. grudnia 1898, Dz. u. p. Nr. 237 przewidziana na rok 1898 w tytule 5, §. 8, l. 1, jako dodatek skarbowy na naprawienie dróg przejazdowych w obszarze gminy Tione (oddział Brewine)
to jest 3.000 zł. czyli 6.000 K

29. Kwota w rozporządzeniu cesarskim z dnia 28. grudnia 1898, Dz. u. p. Nr. 237 przewidziana na rok 1898 w tytule 5, §. 8, l. 3, jako dodatek skarbowy na wybudowanie nowej drogi jezdnej od Corvary przez wierzchowinę Campolungo do Bardy, Arabby i Pieve di Livinalongo (Buchenstein), to jest . . . 127.350 zł. czyli 254.700 K

30. Kwota w rozporządzeniu cesarskim z dnia 28. grudnia 1898, Dz. u. p. Nr. 237 przewidziana na rok 1898 w tytule 5, §. 8, l. 13, na przerobienie a względnie odbudowanie lewego gościńca nonsthalskiego od mostu Romedio aż do osady Sanzeno w kilometrze 24·1 aż do 24·5, tudzież między Dermullo a Sanzeno w kilometrze 23·2 aż do 23·6,
to jest 11.850 zł. czyli 23.700 K

31. Kwota w rozporządzeniu cesarskim z dnia 28. grudnia 1898, Dz. u. p. Nr. 237 przewidziana na rok 1898 w tytule 5, §. 8, l. 16, na przerobienie części drogi „alla Pongajola” i postawienie nowego mostu z murowanymi przyczolkami i wierzchem żelaznym na Rivo-Pongajola, kilometr 12·2 aż do 13·0 lewego gościńca nonsthalskiego wyznaczona w sumie 15.000 zł. czyli 30.000 K

32. Dotacja ustawą skarbową na rok 1897 w tytule 5, §. 7, l. 8, na tenże sam cel wyznaczona a rozporządzeniem cesarskim z dnia 24. czerwca 1899, Dz. u. p. Nr. 110 aż do końca grudnia 1899 przedłużona w sumie . 10.000 zł. czyli 20.000 K

33. Kwota w rozporządzeniu cesarskim z dnia 28. grudnia 1898, Dz. u. p. Nr. 237 przewidziana na rok 1898 w tytule 5, §. 8, l. 17 na podwyższenie i przerobienie gościńca włoskiego poniżej Branzollu, w kilometrze 136·4 aż do 137·2,
to jest 8.000 zł. czyli 16.000 K

34. Kwota w rozporządzeniu cesarskim z dnia 28. grudnia 1898, Dz. u. p. Nr. 237 przewidziana na rok 1898 w tytule 5, §. 9, l. 4 na budowę mostu z wierzchem żelaznym na rzece Eger w Lounach na szlaku gościńca cieplicko-louńskiego,
to jest 40.000 zł. czyli 80.000 K

35. Kwota w rozporządzeniu cesarskim z dnia 28. grudnia 1898, Dz. u. p. Nr. 237 przewidziana na rok 1898 w tytule 5, §. 11, l. 1, na wybudowanie połączenia drogowego od granicy krajowej morawsko-śląskiej przez Dobischwald do Oder,
to jest 15.000 zł. czyli 30.000 K

36. Kwota w rozporządzeniu cesarskim z dnia 28. grudnia 1898, Dz. u. p. Nr. 237 przewidziana na rok 1898 w tytule 5, §. 12, l. 4, jako dodatek skarbowy na odbudowanie stromych części drogi krajowej od Nowego Sącza do Zakliczyna między Dąbrową a Zbyszycami
to jest 9.800 zł. czyli 19.600 K

37. Kwota w rozporządzeniu cesarskim z dnia 28. grudnia 1898, Dz. u. p. Nr. 237 przewidziana na rok 1898 w tytule 5, §. 12, l. 7, na budowę

mostu z wierzchem żelaznym na rzece Wiarze pod Przemysłem na szlaku gościńca przemyskiego,

to jest 50.000 zł. czyli 100.000 K

38. Dotacja ustawą skarbową na rok 1897 w tytule 5, §. 14, l. 6, jako dodatek na budowę trzy metry szerokiej drogi jezdnej od Risanu do Św. Mikołaja ledenickiego wyznaczona a rozporządzeniem cesarskim z dnia 24. czerwca 1899, Dz. u. p. Nr. 110 aż do końca grudnia 1899 przedłużona w sumie 5.800 zł. czyli 11.600 K

39. Kwota w rozporządzeniu cesarskim z dnia 28. grudnia 1898, Dz. u. p. Nr. 237 w tytule 5, §. 14, l. 2 przewidziana, jako dodatek skarbowy na budowę mostu kamiennego na rzece Cetynie pod Podgradiem w powiecie politycznym spljeckim, to jest 12.000 zł. czyli 24.000 K

40. Kwota w rozporządzeniu cesarskim z dnia 28. grudnia 1898, Dz. u. p. Nr. 237 przewidziana w tytule 5, §. 14, l. 5, jako pierwsza rata na poprawienie i rozszerzenie drogi konnej od Beszicza przez Kastelastwę i Sutomorje Spisa aż do rzeczki granicznej Zaljeznicy w powiecie politycznym kotorskim, to jest . . . 18.000 zł. czyli 36.000 K

41. Kwota w rozporządzeniu cesarskim z dnia 28. grudnia 1898, Dz. u. p. Nr. 237 przewidziana w tytule 5, §. 14, l. 6, jako druga rata na budowę mostu stałego z filarami murowanymi i wierzchem żelaznym na dzikim potoku Karakasiy na szlaku gościńca śródziemnego w powiecie politycznym sińskim, to jest 1.000 zł. czyli 2.000 K

42. Dotacja ustawą skarbową na rok 1892 w tytule 6, §. 2, l. 2, na regulacją Dunaju koło Struden wyznaczona a rozporządzeniem cesarskim z dnia 24. czerwca 1899, Dz. u. p. Nr. 110 aż do końca grudnia 1899 przedłużona w sumie 50.000 zł. czyli 100.000 K

43. Dotacja ustawą skarbową na rok 1893 w tytule 6, §. 2, l. 2, na tenże sam cel wyznaczona a rozporządzeniem cesarskim z dnia 24. czerwca 1899, Dz. u. p. Nr. 110 aż do końca grudnia 1899 przedłużona w sumie . 40.000 zł. czyli 80.000 K

44. Kwota w rozporządzeniu cesarskim z dnia 28. grudnia 1898, Dz. u. p. Nr. 237 przewidziana na rok 1898 w tytule 6, §. 7, l. 1, na budowę korytecznej na rzece Innie, to jest 5.000 zł. czyli 10.000 K

45. Dotacja ustawą skarbową na rok 1894 w tytule 6, §. 8, l. 1, na regulacją Wełtawy wyznaczona a rozporządzeniem cesarskim z dnia 24. czerwca 1899, Dz. u. p. Nr. 110 aż do końca grudnia 1899 przedłużona w sumie 420.000 zł. czyli 840.000 K

46. Dotacja ustawą skarbową na rok 1895 w tytule 6, §. 8, l. 1, na tenże sam cel wyznaczona a rozporządzeniem cesarskim z dnia 24. czerwca 1899, Dz. u. p. Nr. 110 aż do końca grudnia 1899 przedłużona w sumie 420.000 zł. czyli 840.000 K

47. Kwota w rozporządzeniu cesarskim z dnia 28. grudnia 1898, Dz. u. p. Nr. 237 przewidziana na rok 1898 w tytule 6, §. 8, l. 2 na regulację Łaby, to jest . . . 100.000 zł. czyli 200.000 K

48. Dotacja ustawą skarbową na rok 1897 w tytule 6, §. 8, l. 2, na tenże sam cel wyznaczona a rozporządzeniem cesarskim z dnia 24. czerwca 1899, Dz. u. p. Nr. 110 aż do końca grudnia 1899 przedłużona w sumie . 80.000 zł. czyli 160.000 K

49. Dotacja ustawą skarbową na rok 1897 w tytule 6, §. 8, l. 3, na sprawienie parowca rządowego wyznaczona a rozporządzeniem cesarskim z dnia 24. czerwca 1899, Dz. u. p. Nr. 110 aż do końca grudnia 1899 przedłużona w sumie 21.000 zł. czyli 42.000 K

50. Dotacja ustawą skarbową na rok 1897 w tytule 6, §. 8, l. 4, jako dodatek skarbowy na roboty przygotowawcze do kanalizacji Małej Łaby od Melnika do Królowej Hradca wyznaczona a rozporządzeniem cesarskim z dnia 24. czerwca 1899, Dz. u. p. Nr. 110 aż do końca grudnia 1899 przedłużona w sumie . . . 10.000 zł. czyli 20.000 K

51. Kwota w rozporządzeniu cesarskim z dnia 28. grudnia 1898, Dz. u. p. Nr. 237 przewidziana na rok 1898 w tytule 6, §. 11, l. 4, na budowę na Dniestrze, to jest . 160.000 zł. czyli 320.000 K

52. Kwota w rozporządzeniu cesarskim z dnia 28. grudnia 1898, Dz. u. p. Nr. 237 przewidziana na rok 1898 w tytule 6, §. 11, l. 7, jako dodatek skarbowy na regulację rzeki Soły, to jest 39.778 zł. czyli 79.556 K

53. Kwota w rozporządzeniu cesarskim z dnia 28. grudnia 1898, Dz. u. p. Nr. 237 przewidziana na rok 1898 w tytule 6, §. 11, l. 8, jako dodatek skarbowy na regulację rzeki Łomnicy, to jest 39.808 zł. czyli 79.616 K

54. Kwota w rozporządzeniu cesarskim z dnia 28. grudnia 1898, Dz. u. p. Nr. 237 przewidziana na rok 1898 w tytule 6, §. 11, l. 12, na kupno bagiera parowego do czyszczenia Wisły, to jest 40.000 zł. czyli 80.000 K

55. Kwota w rozporządzeniu cesarskim z dnia 28. grudnia 1898, Dz. u. p. Nr. 237 przewidziana na rok 1898 w tytule 6, §. 11, l. 13 na kupno bagiera parowego i remorkiera parowego do czyszczenia Dniestru, to jest . 40.000 zł. czyli 80.000 K

56. Kwota w rozporządzeniu cesarskiem z dnia 28. grudnia 1898, Dz. u. p. Nr. 237 przewidziana na rok 1898 w tytule 6, §. 13, jako dodatek skarbowy na pokrycie kosztów osuszenia bagien przy uściu rzeki Jadro pod Saloną,
to jest 10.000 zł. czyli 20.000 K

57. Dotacja ustawą skarbową na rok 1897 w tytule 6, §. 13 na tenże sam cel wyznaczona a rozporządzeniem cesarskiem z dnia 24. czerwca 1899, Dz. u. p. Nr. 110 aż do końca grudnia 1899 przedłużona w sumie . 10.000 zł. czyli 20.000 K

58. Kwota w rozporządzeniu cesarskiem z dnia 28. grudnia 1898, Dz. u. p. Nr. 237 przewidziana na rok 1898 w tytule 7, §. 2, l. 2. na budowę domu urzędowego w Lonczu,
to jest 8.500 zł. czyli 17.000 K

59. Kwota w rozporządzeniu cesarskiem z dnia 28. grudnia 1898, Dz. u. p. Nr. 237 przewidziana na rok 1898 w tytule 7, §. 4 na budowę domu dla namiestnictwa w Tryeście,
to jest 50.000 zł. czyli 100.000 K

60. Kwota w rozporządzeniu cesarskiem z dnia 28. grudnia 1898, Dz. u. p. Nr. 237 przewidziana na rok 1898 w tytule 7, §. 5, l. 4, na budowę domu urzędowego w Cieplicach,
to jest 50.000 zł. czyli 100.000 K

61. Kwota w rozporządzeniu cesarskiem z dnia 28. grudnia 1898, Dz. u. p. Nr. 237 przewidziana na rok 1898 w tytule 7, §. 7, l. 2 na budowę domu urzędowego w Krakowie,
to jest 92.000 zł. czyli 184.000 K

B. W etacie Ministerstwa wyznań i oświaty.

1. Kwota rozporządzeniem cesarskiem z dnia 28. grudnia 1898, Dz. u. p. Nr. 237 przewidziana na rok 1898 w tytule 10, §. 1 na wygotowanie drugiego wydania katalogu galerii obrazów Akademii sztuk pięknych w Wiedniu,
to jest 1.700 zł. czyli 3.400 K

2. Dotacja ustawą skarbową na rok 1894 w tytule 10, §. 5, na przyozdobienie auli w uniwersytecie wiedeńskim wyznaczona jako 2. rata a rozporządzeniem cesarskiem z dnia 24. czerwca 1899, Dz. u. p. Nr. 110 aż do końca grudnia 1899 przedłużona w sumie . . . 15.000 zł. czyli 30.000 K

3. Dotacja ustawą skarbową na rok 1895 w tytule 10, §. 5, na tenże sam cel wyznaczona jako 3. rata a rozporządzeniem cesarskiem z dnia 24. czerwca 1899, Dz. u. p. Nr. 110 aż do końca grudnia 1899 przedłużona
w sumie 5.000 zł. czyli 10.000 K

4. Dotacja ustawą skarbową na rok 1896 w tytule 10, §. 5, na tenże sam cel wyznaczona jako 4. rata a rozporządzeniem cesarskiem z dnia 24. czerwca 1899, Dz. u. p. Nr. 110 aż do końca grudnia 1899 przedłużona
w sumie 5.000 zł. czyli 10.000 K

5. Dotacja ustawą skarbową na rok 1897 w tytule 10, §. 5, na tenże sam cel wyznaczona jako 5. rata a rozporządzeniem cesarskiem z dnia 24. czerwca 1899, Dz. u. p. Nr. 110 aż do końca grudnia 1899 przedłużona
w sumie 5.000 zł. czyli 10.000 K

6. Kwota w rozporządzeniu cesarskiem z dnia 28. grudnia 1898, Dz. u. p. Nr. 237 przewidziana na rok 1898 w tytule 10, §. 5, na tenże sam cel jako 6. rata. to jest . . . 5.000 zł. czyli 10.000 K

7. Dotacja ustawą skarbową na rok 1897 w tytule 10, §. 5, na artystyczne przyozdobienie uniwersytetu krakowskiego wyznaczona jako 4. i ostatnia rata a rozporządzeniem cesarskiem z dnia 24. czerwca 1899, Dz. u. p. Nr. 110 aż do końca grudnia 1899 przedłużona
w sumie 5.000 zł. czyli 10.000 K

8. Kwota w rozporządzeniu cesarskiem z dnia 28. grudnia 1898, Dz. u. p. Nr. 237 przewidziana na rok 1898 w tytule 10, §. 5, na artystyczne przyozdobienie uniwersytetu krakowskiego,
to jest 3.100 zł. czyli 6.200 K

9. Kwota w rozporządzeniu cesarskiem z dnia 28. grudnia 1898, Dz. u. p. Nr. 237 przewidziana na rok 1898 w tytule 10, §. 7, jako 1. rata na restaurację kościoła Franciszkańskiego w Salzburgu
to jest 15.000 zł. czyli 30.000 K

10. Kwota w rozporządzeniu cesarskiem z dnia 28. grudnia 1898, Dz. u. p. Nr. 237 przewidziana na rok 1898 w tytule 10, §. 7, jako 3. rata na restaurację facyaty tumu w Salzburgu
to jest 20.000 zł. czyli 40.000 K

11. Dotacja ustawą skarbową na rok 1896 w tytule 10, §. 7, na restaurację budynków kościelnych w Neubergu wyznaczona a rozporządzeniem cesarskiem z dnia 24. czerwca 1899, Dz. u. Nr. 110 aż do końca grudnia 1899 przedłużona
w sumie 3.000 zł. czyli 6.000 K

12. Dotacja ustawą skarbową na rok 1897 w tytule 10, §. 7, na restaurację kościoła parafialnego w Neubergu wyznaczona a rozporządzeniem cesarskiem z dnia 24. czerwca 1899, Dz. u. p. Nr. 110 aż do końca grudnia 1899 przedłużona
w sumie 5.000 zł. czyli 10.000 K

13. Kwota w rozporządzeniu cesarskim z dnia 28 grudnia 1898, Dz. u. p. Nr. 237 przewidziana na rok 1898 w tytule 10, §. 7, na tenże sam cel jako 2. rata, to jest . . . 3.000 zł. czyli 6.000 K

14. Dotacja ustawą skarbową na rok 1897 w tytule 10, §. 7, na restaurację kościoła parafialnego Św. Oswalda w Eisenerz jako 1. rata dalszej zapomogi wyznaczona a rozporządzeniem cesarskim z dnia 24. czerwca 1899, Dz. u. p. Nr. 110 aż do końca grudnia 1899 przedłużona
w sumie 1.500 zł. czyli 3.000 K

15. Kwota w rozporządzeniu cesarskim z dnia 28. grudnia 1898, Dz. u. p. Nr. 237 przewidziana na rok 1898 w tytule 10, §. 7, jako 2. i ostatnia rata na tenże sam cel,
to jest 1.500 zł. czyli 3.000 K

16. Dotacja ustawą skarbową na rok 1897 w tytule 10, §. 7, na restaurację pałacu rektoratu w Dubrowniku jako 1. rata wyznaczona a rozporządzeniem cesarskim z dnia 24. czerwca 1899, Dz. u. p. Nr. 110 aż do końca grudnia 1899 przedłużona w sumie . . . 10.000 zł. czyli 20.000 K

17. Kwota w rozporządzeniu cesarskim z dnia 28. grudnia 1898, Dz. u. p. Nr. 237 przewidziana w tytule 10, §. 7, na tenże sam cel jako 2. rata,
to jest 10.000 zł. czyli 20.000 K

18. Dotacja ustawą skarbową na rok 1896 w tytule 10, §. 7, na restaurację kaplicy zwierciadlanej w Klementinum w Pradze wyznaczona a rozporządzeniem cesarskim z dnia 24. czerwca 1899, Dz. u. p. Nr. 110 przedłużona
w sumie 500 zł. czyli 1.000 K

19. Dotacja ustawą skarbową na rok 1896 w tytule 10, §. 7, na restaurację fresek w kaplicy św. Barbary klasztoru Franciszkańskiego w Pilzni wyznaczona jako 1. rata a rozporządzeniem cesarskim z dnia 24. czerwca 1899, Dz. u. p. Nr. 110 przedłużona w sumie . . 1.000 zł. czyli 2.000 K

20. Dotacja ustawą skarbową na rok 1897 w tytule 10, §. 7, na restaurację kaplicy zwierciadlanej w Klementinium w Pradze wyznaczona a rozporządzeniem cesarskim z dnia 24. czerwca 1899, Dz. u. p. Nr. 110 przedłużona
w sumie 1.200 zł. czyli 2.400 K

21. Dotacja ustawą skarbową na rok 1897 w tytule 10, §. 7, na restaurację kaplicy włoskiej w Pradze wyznaczona a rozporządzeniem cesarskim z dnia 24. czerwca 1899, Dz. u. p. Nr. 110 przedłużona w sumie . . . 1.000 zł. czyli 2.000 K

22. Dotacja ustawą skarbową na rok 1897 w tytule 10, §. 7, na restaurację kościoła Św. Wacława w Pradze wyznaczona jako 1. rata a rozporządzeniem cesarskim z dnia 24. czerwca 1899, Dz. u. p. Nr. 110 przedłużona
w sumie 5.000 zł. czyli 10.000 K

23. Kwota w rozporządzeniu cesarskim z dnia 28. grudnia 1898, Dz. u. p. Nr. 237 przewidziana na rok 1898 w tytule 10, §. 7, na restaurację facyaty ratusza w Prachałycach,
to jest 1.000 zł. czyli 2.000 K

24. Kwota w rozporządzeniu cesarskim z dnia 28. grudnia 1898, Dz. u. p. Nr. 237 przewidziana na rok 1898 w tytule 10, §. 7, jako 2. rata na roboty przygotowawcze w celu restauracji kościoła Św. Jerzego na Hradezynie w Pradze,
to jest 4.000 zł. czyli 8.000 K

25. Kwota w rozporządzeniu cesarskim z dnia 28. grudnia 1898, Dz. u. p. Nr. 237 przewidziana na rok 1898 w tytule 10, §. 7, na restaurację kościoła parafialnego w Sedlcu,
to jest 6.000 zł. czyli 12.000 K

26. Dotacja ustawą skarbową na rok 1895 w tytule 10, §. 7, na restaurację budynku zamkowego w Rzeszowie wyznaczona jako 1. rata a rozporządzeniem cesarskim z dnia 24. czerwca 1899, Dz. u. p. Nr. 110 aż do końca grudnia 1899 przedłużona w sumie . . . 2.700 zł. czyli 5.400 K

27. Dotacja ustawą skarbową na rok 1896 w tytule 10, §. 7, na tenże sam cel wyznaczona jako 2. rata a rozporządzeniem cesarskim z dnia 24. czerwca 1899, Dz. u. p. Nr. 110 aż do końca grudnia 1899 przedłużona
w sumie 2.700 zł. czyli 5.400 K

28. Kwota w rozporządzeniu cesarskim z dnia 28. grudnia 1898, Dz. u. p. Nr. 237 przewidziana na rok 1898 w tytule 10, §. 7, jako 2. rata na restaurację kościoła klasztorowego w Leżajsku,
to jest 5.000 zł. czyli 10.000 K

29. Kwota w rozporządzeniu cesarskim z dnia 28. grudnia 1898, Dz. u. p. Nr. 237 przewidziana na rok 1898 w tytule 10, §. 7, na restaurację krużganku w klasztorze dominikańskim w Krakowie,
to jest 1.000 zł. czyli 2.000 K

30. Kwota w rozporządzeniu cesarskim z dnia 28. grudnia 1898, Dz. u. p. Nr. 237 przewidziana na rok 1898 w tytule 10, §. 8, jako 2. i ostatnia rata na konserwację podłóg mozaikowych w obrębie katedry w Pojeczcu,
to jest 600 zł. czyli 1.200 K

31. Dotacya ustawą skarbową na rok 1896 w tytule 11, §. 8, na nowe budowle, dobudowania i przebudowania, tudzież większe restauracye budownicze w Krainie wyznaczona a rozporządzeniem cesarskiem z dnia 24. czerwca 1899, Dz. u. p. Nr. 110 aż do końca grudnia 1899 przedłużona w sumie 15.000 zł. czyli 30.000 K

32. Kwota w rozporządzeniu cesarskiem z dnia 28. grudnia 1898, Dz. u. p. Nr. 237 przewidziana na rok 1898 w tytule 11, §. 8 na nowe budowle, dobudowania i przebudowania w Krainie,
to jest 16.815 zł. czyli 33.630 K

33. Dotacya ustawą skarbową na rok 1895 w tytule 11, §. 12, na dodatki w celach budowniczych w Dalmacyi wyznaczona a rozporządzeniem cesarskiem z dnia 24. czerwca 1899, Dz. u. p. Nr. 110 aż do końca grudnia 1899 przedłużona w sumie 1.000 zł. czyli 2.000 K

34. Kwota w rozporządzeniu cesarskiem z dnia 28. grudnia 1898, Dz. u. p. Nr. 237 przewidziana na rok 1898 w tytule 11, §. 12, na nowe budowle, przebudowania i dobudowania, tudzież większe restauracye budynków w Dalmacyi,
to jest 77.460 zł. czyli 154.920 K

35. Dotacya ustawą skarbową na rok 1897 w tytule 11, §. 13, na nowe budowle, przebudowania i dobudowania w Czechach wyznaczona a rozporządzeniem cesarskiem z dnia 24. czerwca 1899, Dz. u. p. Nr. 110 przedłużona w sumie 43.248 zł. czyli 86.496 K

36. Kwota w rozporządzeniu cesarskiem z dnia 28. grudnia 1898, Dz. u. p. Nr. 237 przewidziana na rok 1898, na taki sam cel w tytule 11, §. 13,
to jest 77.473 zł. czyli 154.946 K

37. Dotacya ustawą skarbową na rok 1897 w tytule 11, §. 13, na dodatki budowlane w Czechach wyznaczona a rozporządzeniem cesarskiem z dnia 24. czerwca 1899, Dz. u. p. Nr. 110 przedłużona w sumie . . . 20.000 zł. czyli 40.000 K

38. Kwota w rozporządzeniu cesarskiem z dnia 28. grudnia 1898, Dz. u. p. Nr. 237 przewidziana na rok 1898 w tytule 11, §. 13, na dodatki budowlane w Czechach,
to jest 31.000 zł. czyli 62.000 K

39. Kwota w rozporządzeniu cesarskiem z dnia 28. grudnia 1898, Dz. u. p. Nr. 237 przewidziana na rok 1898 w tytule 11 §. 14, na nowe budowle, przebudowania i dobudowania, tudzież na ceny kupna w Morawii,
to jest 91.610 zł. czyli 183.220 K

40. Kwota w rozporządzeniu cesarskiem z dnia 28. grudnia 1898, Dz. u. p. Nr. 237 przewidziana na rok 1898 w tytule 11, §. 16, na nowe budowle, przebudowania i dobudowania w Galicyi,
to jest 102.100 zł. czyli 204.200 K

41. Dotacya ustawą skarbową na rok 1895 w tytule 11, §. 18, na nowe budowle, przebudowania i dobudowania w Bukowinie wyznaczona a rozporządzeniem cesarskiem z dnia 24. czerwca 1899, Dz. u. p. Nr. 110 aż do końca grudnia 1899 przedłużona w sumie . . 6.000 zł. czyli 12.000 K

42. Dotacya ustawą skarbową na rok 1896 w tytule 11, §. 18, na tenże sam cel wyznaczona a rozporządzeniem cesarskiem z dnia 24. czerwca 1899, Dz. u. p. Nr. 110 aż do końca grudnia 1899 przedłużona w sumie . . 4.000 zł. czyli 8.000 K

43. Dotacya ustawą skarbową na rok 1897 w tytule 11, §. 18, na tenże sam cel wyznaczona a rozporządzeniem cesarskiem z dnia 24. czerwca 1899, Dz. u. p. Nr. 110 aż do końca grudnia 1899 przedłużona w sumie . 7.535 zł. czyli 15.070 K

44. Kwota w rozporządzeniu cesarskiem z dnia 28. grudnia 1898, Dz. u. p. Nr. 237 przewidziana na rok 1898 w tytule 11, §. 18, na tenże sam cel,
to jest 7.507 zł. czyli 15.014 K

45. Dotacya ustawą skarbową na rok 1895 w tytule 12, §. 2, na rozpoczęcie budowy dzwonicy przy kościele katedralnym w Szybeniku jako 1. rata wyznaczona a rozporządzeniem cesarskiem z dnia 24. czerwca 1899, Dz. u. p. Nr. 110 aż do końca grudnia 1899 przedłużona w sumie 3.000 zł. czyli 6.000 K

46. Dotacya ustawą skarbową na rok 1897 w tytule 12, §. 2, na restauracyę kościoła Mariam Gestade w Wiedniu wyznaczona jako 10. rata a rozporządzeniem z dnia 24. czerwca 1899, Dz. u. p. Nr. 110 aż do końca grudnia 1899 przedłużona w sumie . . . 13.600 zł. czyli 27.200 K

47. Kwota w rozporządzeniu cesarskiem z dnia 28. grudnia 1898, Dz. u. p. Nr. 237 przewidziana na rok 1898 w tytule 12, §. 2, jako 11. i ostatnia rata na tenże sam cel,
to jest 6.000 zł. czyli 12.000 K

48. Kwota w rozporządzeniu cesarskiem z dnia 28. grudnia 1898, Dz. u. p. Nr. 237 przewidziana na rok 1898 w tytule 12, §. 2, jako 1. rata na restauracyę kościoła katedralnego w Kotorze,
to jest 4.000 zł. czyli 8.000 K

49. Kwota w rozporządzeniu cesarskiem z dnia 28. grudnia 1898, Dz. u. p. Nr. 237 przewidziana

na rok 1898 w tytule 12, §. 2, jako 2. rata na restaurację kościoła w Tachowicach,

to jest 4.600 zł. czyli 9.200 *K*

50. Kwota w rozporządzeniu cesarskim z dnia 28. grudnia 1898, Dz. u. p. Nr. 237 przewidziana na rok 1898 w tytule 14, na nowe budowle, przebudowania i dobudowania w Dalmacyi,

to jest 12.730 zł. czyli 25.460 *K*

51. Dotacja ustawą skarbową na rok 1895 w tytule 15, §. 1, na kupienie, postawienie i urządzenie dalekowidu astrofotograficznego dla obserwatorium uniwersyteckiego w Wiedniu jako 2. i ostatnia rata wyznaczona a rozporządzeniem cesarskim z dnia 24. czerwca 1899, Dz. u. p. Nr. 110 aż do końca grudnia 1899 przedłużona

w sumie 15.000 zł. czyli 30.000 *K*

52. Kwota w rozporządzeniu cesarskim z dnia 28. grudnia 1898, Dz. u. p. Nr. 237 przewidziana na rok 1898 w tytule 15, §. 3, na zaprowadzenie przyrządów bezpieczeństwa przy oświetleniu elektrycznym w bibliotece uniwersyteckiej w Gracu,

to jest 220 zł. czyli 440 *K*

53. Kwota w rozporządzeniu cesarskim z dnia 28. grudnia 1898, Dz. u. p. Nr. 237 przewidziana na rok 1898 w tytule 15, §. 3, na położenie podłogi mozaikowej rzymskiej w zabudowaniu uniwersyteckim w Gracu, to jest 183 zł. czyli 366 *K*

54. Kwota w rozporządzeniu cesarskim z dnia 28. grudnia 1898, Dz. u. p. Nr. 237 przewidziana na rok 1898 w tytule 15, §. 3, jako 1. rata na przysposobienie i urządzenie składu na zbiory dla instytutu anatomicznego w Grazu,

to jest 600 zł. czyli 1.200 *K*

55. Kwota w rozporządzeniu cesarskim z dnia 28. grudnia 1898, Dz. u. p. Nr. 237 przewidziana na rok 1898 w tytule 15, §. 3, na wygotowanie dla inspekcji budynków uniwersytetu gradeckiego, planów budynku i instytutu anatomiczno-fizjologicznego, fizycznego i chemicznego,

to jest 900 zł. czyli 1.800 *K*

56. Kwota w rozporządzeniu cesarskim z dnia 28. grudnia 1898, Dz. u. p. Nr. 237 przewidziana na rok 1898 w tytule 15, §. 4, na naprawki i przyrządzenia w budynkach uniwersytetu niemieckiego w Pradze, to jest . . . 20.000 zł. czyli 40.000 *K*

57. Koszta w rozporządzeniu cesarskim z dnia 28. grudnia 1899, Dz. u. p. Nr. 237 przewidziana na rok 1898 w tytule 15, §. 5, jako 1. rata na utworzenie instytutu historii sztuki nowoczesnej w uniwersytecie lwowskim,

to jest 500 zł. czyli 1.000 *K*

58. Kwota w rozporządzeniu cesarskim z dnia 28. grudnia 1898, Dz. u. p. Nr. 237 przewidziana na rok 1898 w tytule 15, §. 5, na wyposażenie naukowe i urządzenie instytutów i kliniki wydziału medycznego uniwersytetu lwowskiego,

to jest 55.000 zł. czyli 110.000 *K*

59. Dotacja ustawą skarbową na rok 1896 w tytule 15, §. 6, na budowę nowego domu dla instytutu patologiczno-anatomicznego uniwersytetu krakowskiego wyznaczona jako 6. i ostatnia rata a rozporządzeniem cesarskim z dnia 24. czerwca 1899, Dz. u. p. Nr. 110 aż do końca grudnia 1899 przedłużona w sumie . 25.000 zł. czyli 50.000 *K*

60. Dotacja ustawą skarbową na rok 1896 w tytule 15, §. 6, na postawienie cieplarni w ogrodzie botanicznym uniwersytetu krakowskiego wyznaczona jako 2. i ostatnia rata a rozporządzeniem cesarskim z dnia 24. czerwca 1899, Dz. u. p. Nr. 110 aż do końca grudnia 1899 przedłużona

w sumie 1.500 zł. czyli 3.000 *K*

61. Dotacja ustawą skarbową na rok 1897 w tytule 15, §. 6, na kupno zbioru odcisków galwanoplastycznych dawnych polskich pieczęci dla uniwersytetu krakowskiego wyznaczona jako 1. rata a rozporządzeniem cesarskim z dnia 24. czerwca 1898, Dz. u. p. Nr. 110 aż do końca grudnia 1898 przedłużona w sumie . . . 350 zł. czyli 700 *K*

62. Kwota w rozporządzeniu cesarskim z dnia 28. grudnia 1898, Dz. u. p. Nr. 237 przewidziana na rok 1898 w tytule 15, §. 6 jako 2. i ostatnia rata na tenże sam cel, to jest . 350 zł. czyli 700 *K*

63. Dotacja ustawą skarbową na rok 1897 w tytule 15, §. 6, na sprawienie sprzętów dla collegium novum uniwersytetu krakowskiego wyznaczona a rozporządzeniem cesarskim z dnia 24. czerwca 1899, Dz. u. p. Nr. 110 aż do końca grudnia 1899 przedłużona

w sumie 318 zł. czyli 636 *K*

64. Kwota w rozporządzeniu cesarskim z dnia 28. grudnia 1898, Dz. u. p. Nr. 237 przewidziana na rok 1898 w tytule 15, §. 6, na sprawienie palników do lamp żarowych dla I. instytutu chemicznego uniwersytetu krakowskiego,

to jest 300 zł. 600 zł.

65. Kwota w rozporządzeniu cesarskim z dnia 28. grudnia 1898, Dz. u. p. Nr. 237 wyznaczona na rok 1898 w tytule 15, §. 6, jako 2. rata na budowę nowej kliniki okulistycznej w Krakowie,

to jest 20.000 zł. czyli 40.000 *K*

66. Kwota w rozporządzeniu cesarskim z dnia 28. grudnia 1898, Dz. u. p. Nr. 237 przewidziana

na rok 1898 w tytule 15, §. 8, jako 1. rata na urządzenie stacyi do ćwiczeń i obserwacji zoologiczno-zootomicznych w Tryeście,

to jest 10.000 zł. czyli 20.000 K

67. Kwota w rozporządzeniu cesarskiem z dnia 28. czerwca 1898, Dz. u. p. Nr. 237 przewidziana na rok 1898 w tytule 15, §. 13, na postawienie ptaszarni ogrodowej do celów katedry zoologii w szkole głównej technicznej w Grazu,

to jest 300 zł. czyli 600 K

68. Kwota w rozporządzeniu cesarskiem z dnia 28. grudnia 1898, Dz. u. p. Nr. 237 przewidziana na rok 1898 w tytule 15, §. 15, na wykłady o klimatologii i meteorologii w szkole głównej technicznej w Bernie, to jest . . . 500 zł. czyli 1.000 K

69. Kwota w rozporządzeniu cesarskiem z dnia 28. grudnia 1898, Dz. u. p. Nr. 237 przewidziana na rok 1898 w tytule 16, §. 1, jako 2. rata na budowę nowego domu z urządzeniem wewnętrznem dla gimnazjum rządowego w Wiedniu (dzielnica II. Circusgasse), to jest 130.000 zł. czyli 260.000 K

70. Dotacya ustawą skarbową na rok 1895 w tytule 16, §. 1, na roboty budownicze w budynku licealnym w Lublanie wyznaczona a rozporządzeniem cesarskiem z dnia 24. czerwca 1899, Dz. u. p. Nr. 110 aż do końca grudnia 1899 przedłużona w sumie . . . 9.900 zł. czyli 19.800 K

71. Kwota w rozporządzeniu cesarskiem z dnia 28. grudnia 1898, Dz. u. p. Nr. 237 przewidziana na rok 1898 w tytule 16, §. 1, jako 1. rata na budowę nowego domu dla gimnazjum akademickiego (czeskiego) w Pradze,

to jest 100.000 zł. czyli 200.000 K

72. Kwota w rozporządzeniu cesarskiem z dnia 28. grudnia 1898, Dz. u. p. Nr. 237 przewidziana na rok 1898 w tytule 16, §. 1, jako 1. rata na budowę nowego domu dla gimnazjum rządowego w Pradze (na Nowem Mieście), ulica Szczepana,

to jest 100.000 zł. czyli 200.000 K

73. Kwota w rozporządzeniu cesarskiem z dnia 28. grudnia 1898, Dz. u. p. Nr. 237 przewidziana na rok 1898, w tytule 16, §. 1, jako 2. rata na budowę nowego domu na pomieszczenie wspólne gimnazjum i seminarjum nauczycielskiego w Ołomuńcu (niemieckie),

to jest 50.000 zł. czyli 100.000 K

74. Dotacya ustawą skarbową na rok 1896 w tytule 16, §. 1, na postawienie nowej studni w dziedzińcu budynku gimnazjum rządowego (polskiego) w Tarnowie wyznaczona a rozporządzeniem cesarskiem z dnia 24. czerwca 1899, Dz. u. p. Nr. 110 aż do końca grudnia 1899 przedłużona w sumie 800 zł. czyli 1.600 K

75. Kwota w rozporządzeniu cesarskiem z dnia 28. grudnia 1898, Dz. u. p. Nr. 237 przewidziana na rok 1898 w tytule 16, §. 1, na dokończenie budowy gimnazjum rządowego w Buczaczu,

to jest 60.000 zł. czyli 120.000 K

76. Kwota w rozporządzeniu cesarskiem z dnia 28. grudnia 1898, Dz. u. p. Nr. 237 przewidziana na rok 1898 w tytule 16, §. 1, na urządzenie wewnętrzne gimnazjum rządowego w Buczaczu,

to jest 2.000 zł. czyli 4.000 K

77. Kwota w rozporządzeniu cesarskiem z dnia 28. grudnia 1898, Dz. u. p. Nr. 237 przewidziana na rok 1898 w tytule 16, §. 1, jako 2. i ostatnia rata na budowę nowego domu dla gimnazjum rządowego św. Anny w Krakowie, razem z urządzeniem wewnętrznem.

to jest 76.500 zł. czyli 153.000 K

78. Kwota w rozporządzeniu cesarskiem z dnia 28. grudnia 1898, Dz. u. p. Nr. 237 przewidziana na rok 1898 w tytule 16, §. 1, jako 2. i ostatnia rata na budowę nowego domu dla III. gimnazjum rządowego w Krakowie z urządzeniem wewnętrznem,

to jest 30.000 zł. czyli 60.000 K

79. Kwota w rozporządzeniu cesarskiem z dnia 28. grudnia 1898, Dz. u. p. Nr. 237 przewidziana na rok 1898 w tytule 16, §. 1, jako 1. rata na wybudowanie nowego domu dla gimnazjum niższego rządowego w Czerniowcach,

to jest 60.000 zł. czyli 120.000 K

80. Dotacya ustawą skarbową na rok 1897 w tytule 16, §. 2, na sprawienie wieszadeł ściennych i stawideł na parasole dla szkoły realnej rządowej w Wiedniu (XVIII. dzielnica) wyznaczona a rozporządzeniem cesarskiem z dnia 24. czerwca 1899, Dz. u. p. Nr. 110 aż do końca grudnia 1899 przedłużona w sumie 400 zł. czyli 800 K

81. Kwota w rozporządzeniu cesarskiem z dnia 28. grudnia 1898, Dz. u. p. Nr. 227 przewidziana na rok 1898 w tytule 16, §. 2, jako 1. rata na budowę nowego domu dla 2. szkoły realnej rządowej w Wiedniu (II. dzielnica), włącznie z kosztami przeniesienia, to jest . . . 50.000 zł. czyli 100.000 K

82. Kwota w rozporządzeniu cesarskiem z dnia 28. grudnia 1898, Dz. u. p. Nr. 237 przewidziana na rok 1898 w tytule 16, §. 2, jako 2. rata na budowę nowego domu dla szkoły realnej rządowej w Grazu, to jest . . . 40.000 zł. czyli 80.000 K

83. Kwota w rozporządzeniu cesarskiem z dnia 28. grudnia 1898, Dz. u. p. Nr. 237 przewidziana na rok 1898 w tytule 16, §. 2, na budowę nowego

domu dla drugiej niemieckiej szkoły realnej w Pradze; na kupno gruntu i jako 1. rata na budowę,

to jest 210.000 zł. czyli 420.000 K

84. Dotacya ustawą skarbową na rok 1897 w tytule 16, §. 2, na urządzenie wewnętrzne szkoły realnej rządowej w Winohradach królewskich wyznaczona a rozporządzeniem cesarskim z dnia 24. czerwca 1899, Dz. u. p. Nr. 110 aż do końca grudnia 1899 przedłużona

w sumie 6.000 zł. czyli 12.000 K

85. Kwota w rozporządzeniu cesarskim z dnia 28. grudnia 1898, Dz. u. p. Nr. 237 przewidziana na rok 1898 w tytule 16, §. 2 na sprawienie sprzętów i środków naukowych dla 3. szkoły realnej rządowej niemieckiej w Pradze,

to jest 2.500 zł. czyli 5.000 K

86. Kwota w rozporządzeniu cesarskim z dnia 28. grudnia 1898, Dz. u. p. Nr. 237 przewidziana na rok 1898 w tytule 16, §. 2, jako 1. rata na naprawki i nabytki dla szkoły realnej rządowej w Budziejowicach (niemieckiej),

to jest 1.200 zł. czyli 2.400 K

87. Kwota w rozporządzeniu cesarskim z dnia 28. grudnia 1898, Dz. u. p. Nr. 237 przewidziana na rok 1898 w tytule 16, §. 2, jako 1. rata na sprawienie sprzętów dla szkoły realnej w Winohradach królewskich. to jest 6.000 zł. czyli 12.000 K

88. Kwota w rozporządzeniu cesarskim z dnia 28. grudnia 1898, Dz. u. p. Nr. 237 przewidziana na rok 1898 w tytule 16, §. 2, jako 2. rata na kupno nowego pomieszczenia dla szkoły realnej rządowej czeskiej w Bernie,

to jest 40.000 zł. czyli 80.000 K

89. Dotacya ustawą skarbową na rok 1896 w tytule 16, §. 2, na budowę nowego domu szkoły realnej rządowej w Krakowie wyznaczona jako 3. i ostatnia rata a rozporządzeniem cesarskim z dnia 24. czerwca 1899, Dz. u. p. Nr. 110 aż do końca grudnia 1899 przedłużona

w sumie 50.000 zł. czyli 100.000 K

90. Kwota w rozporządzeniu cesarskim z dnia 28. grudnia 1898, Dz. u. p. Nr. 237 przewidziana na rok 1898 w tytule 18, §. 1, jako 2. rata na wybudowanie szkoły przemysłowej rządowej w Pradze i na jej urządzenie wewnętrzne.

to jest 92.000 zł. czyli 184.000 K

91. Kwota w rozporządzeniu cesarskim z dnia 28. grudnia 1898, Dz. u. p. Nr. 237 przewidziana na rok 1898 w tytule 18, §. 1, jako 6. i ostatnia rata na przybudowę w szkole przemysłowej rządowej w Libercu.

to jest 12.000 zł. czyli 24.000 K

92. Dotacya ustawą skarbową na rok 1897 w tytule 18, §. 1, jako 2. rata na urządzenie wewnętrzne szkoły tkackiej w Strakonicach wyznaczona a rozporządzeniem cesarskim z dnia 24. czerwca 1899, Dz. u. p. Nr. 110 aż do końca grudnia 1898 przedłużona w sumie . . . 1.500 zł. czyli 3.000 K

93. Kwota w rozporządzeniu cesarskim z dnia 28. grudnia 1898, Dz. u. p. Nr. 237 przewidziana na rok 1898 w tytule 18, §. 1, jako 2. rata dodatku dla gminy miasta Bielska za przybudówek do tamtejszej szkoły przemysłowej rządowej.

to jest 1.500 zł. czyli 3.000 K

94. Kwota w rozporządzeniu cesarskim z dnia 28. grudnia 1898, Dz. u. p. Nr. 237 przewidziana na rok 1898 w tytule 18, §. 1, jako 2. i ostatnia rata na koszt pierwszego urządzenia szkoły zawodowej haftu ręcznego i maszynowego w Kraślicach,

to jest 2.400 zł. czyli 4.800 K

95. Kwota w rozporządzeniu cesarskim z dnia 28. grudnia 1898, Dz. u. p. Nr. 237 przewidziana na rok 1898 w tytule 18, §. 1, jako 2. rata na pierwsze zakupno dzieł i robót wzorowych à jour dla szkoły zawodowej haftu ręcznego i mechanicznego w Kraślicach, to jest . 400 zł. czyli 800 K

96. Kwota w rozporządzeniu cesarskim z dnia 28. grudnia 1898, Dz. u. p. Nr. 237 przewidziana na rok 1898 w tytule 18, §. 1, jako 6. i ostatnia rata na urządzenie tkactwa mechanicznego w szkole tkackiej w Asch, to jest . 2.500 zł. czyli 5.000 K

97. Kwota w rozporządzeniu cesarskim z dnia 28. grudnia 1898, Dz. u. p. Nr. 237 przewidziana na rok 1898 w tytule 18, §. 1, jako 2. rata na urządzenie tkactwa mechanicznego w szkole tkackiej w Starkowie,

to jest 2.600 zł. czyli 5.200 K

98. Kwota w rozporządzeniu cesarskim z dnia 28. grudnia 1898, Dz. u. p. Nr. 237 przewidziana na rok 1898 w tytule 18, §. 1, jako 3. rata na urządzenie wewnętrzne szkoły tkackiej w Strakonicach, to jest 1.500 zł. czyli 3.000 K

99. Dotacya ustawą skarbową na rok 1897 w tytule 18, §. 1, jako 1. rata dodatku dla gminy Bielska na przybudówek do tamtejszej szkoły przemysłowej rządowej wyznaczona a rozporządzeniem cesarskim z dnia 24. czerwca 1899, Dz. u. p. Nr. 110 przedłużona,

w sumie 1.000 zł. czyli 2.000 K

100. Dotacya ustawą skarbową na rok 1897 w tytule 18, §. 3, na pierwsze urządzenie szkoły handlowej rządowej we Lwowie wyznaczona a rozporządzeniem cesarskim z dnia 24. czerwca 1899, Dz. u. p. Nr. 110, aż do końca grudnia 1899 przedłużona w sumie . . . 2.000 zł. czyli 4.000 K

101. Kwota w rozporządzeniu cesarskiem z dnia 28. grudnia 1898, Dz. u. p. Nr. 237 przewidziana na rok 1898 w tytule 20, §. 1, na budowę nowego domu dla seminarjum nauczycielskiego żeńskiego w Dubrowniku, a mianowicie na kupno gruntu i na 1. ratę kosztów budowy,

to jest 73.500 zł. czyli 147.000 K

102. Kwota w rozporządzeniu cesarskiem z dnia 28. grudnia 1898, Dz. u. p. Nr. 237 przewidziana na rok 1898 w tytule 20, §. 1, jako 2. i ostatnia rata na budowę nowego domu dla seminarjum nauczycielskiego męskiego w Budziejowicach łącznie z urządzeniem wewnętrznem,

to jest 76.600 zł. czyli 153.200 K

103. Kwota w rozporządzeniu cesarskiem z dnia 28. grudnia 1898, Dz. u. p. Nr. 237 przewidziana w tytule 20, §. 1, jako 6. i ostatnia rata na postawienie nowego domu dla seminarjum nauczycielskiego męskiego i żeńskiego w Opawie,

to jest 109.000 zł. czyli 218.000 K

104. Kwota w rozporządzeniu cesarskiem z dnia 28. grudnia 1898, Dz. u. p. Nr. 237 przewidziana na rok 1898 w tytule 20, §. 1, jako 1. rata na postawienie nowego domu dla seminarjum nauczycielskiego męskiego w Samborze,

to jest 75.000 zł. czyli 150.000 K

105. Kwota w rozporządzeniu cesarskiem z dnia 28. grudnia 1898, Dz. u. p. Nr. 237 przewidziana na rok 1898 w tytule 20, §. 1, jako 1. rata na postawienie szopy na polu do doświadczeń rolniczych seminarjum nauczycielskiego męskiego w Krośnie, to jest . 600 zł. czyli 1.200 K

106. Dotacja ustawą skarbową na rok 1897 w tytule 23, §. 1, jako 1. rata na odbudowanie kościoła w Tochowicach wyznaczona a rozporządzeniem cesarskiem z dnia 24. czerwca 1899, Dz. u. p. Nr. 110 aż do końca grudnia 1899 przedłużona w sumie . . . 4.500 zł. czyli 9.000 K

C. W etacie Ministerstwa skarbu.

1. Dotacja ustawą skarbową na rok 1896 w rozdziale 10, tytule 5, Straż skarbową, na budowę budynku urzędowego w Voitsbergu wyznaczona a rozporządzeniem cesarskiem z dnia 24. czerwca 1899, Dz. u. p. Nr. 110 aż do końca grudnia 1899 przedłużona w sumie . . . 4.800 zł. czyli 9.600 K

2. Kwota w rozporządzeniu cesarskiem z dnia 28. grudnia 1898, Dz. u. p. Nr. 237 przewidziana na rok 1898 w rozdziale 10, tytule 3, „Służba podatków bezpośrednich“ na budowę nowego domu urzędowego w Loncez,

to jest 6.800 zł. czyli 13.600 K

3. Dotacja ustawą skarbową na rok 1897 w rozdziale 10, tytule 5, „Straż skarbową,“ jako 1. rata na budowę nowego domu urzędowego w Loncez wyznaczona a rozporządzeniem cesarskiem z dnia 24. czerwca 1899, Dz. u. p. Nr. 110 aż do końca grudnia 1899 przedłużona

w sumie 5.500 zł. czyli 10.000 K

4. Kwota w rozporządzeniu cesarskiem z dnia 28. grudnia 1898, Dz. u. p. Nr. 237 przewidziana na rok 1898 w rozdziale 10, tytule 6 na budowę domu urzędowego w Wels,

to jest 28.000 zł. czyli 56.000 K

5. Kwota w rozporządzeniu cesarskiem z dnia 28. grudnia 1898, Dz. u. p. Nr. 237 przewidziana na rok 1898 w rozdziale 10, tytule 2. „Władze skarbowe kierujące“ jako 1. rata na budowę domu urzędowego na Porzyczu w Pradze,

to jest 50.000 zł. czyli 100.000 K

6. Kwota w rozporządzeniu cesarskiem z dnia 28. grudnia 1898, Dz. u. p. Nr. 237 przewidziana na rok 1898 w rozdziale 10, tytule 6, „Urzędy podatkowe“ jako udział w kosztach budowy dla przysposobienia domu urzędowego w Werchlabach,

to jest 2.655 zł. czyli 5.310 K

7. Kwota w temże rozporządzeniu przewidziana w rozdziale 10, tytule 3, „Służba podatków bezpośrednich“ na budowę nowego domu urzędowego w Werchlabach,

to jest 2,268 zł. czyli 4.536 K

8. Kwota w rozporządzeniu cesarskiem z dnia 28. grudnia 1898, Dz. u. p. Nr. 237 przewidziana na rok 1898 w rozdziale 10, tytule 6, „Urzędy podatkowe“ na budowę nowego domu urzędowego w Mezzolombardo,

to jest 14.570 zł. czyli 29.140 K

9. Kwota w temże samem rozporządzeniu przewidziana na rok 1898 w rozdziale 10, tytule 6, „Urzędy podatkowe“ na budowę nowego domu urzędowego w Knittelfeld,

to jest 8.500 zł. czyli 17.000 K

10. Kwota w temże samem rozporządzeniu przewidziana na rok 1898 w rozdziale 10, tytule 5, „Straż skarbową“ na tenże sam cel,

to jest 6.455 zł. czyli 12.910 K

11. Kwota w temże samem rozporządzeniu przewidziana na rok 1898 w rozdziale 10, tytule 2. „Władze skarbowe kierujące“ jako 1. rata na budowę domu urzędowego w Grazu.

to jest 200.000 zł. czyli 400.000 K

12. Kwota w rozporządzeniu cesarskiem z dnia 28. grudnia 1898, Dz. u. p. Nr. 237 w rozdziale 10, tytule 3 „Służba podatków bezpośrednich“ przewi-

dziana jako 1. rata na koszt budowy i przysposobień w domu urzędowym w Oberhollabrunn,

to jest 5.100 zł. czyli 10.200 K

13. Kwota w rozporządzeniu cesarskim z dnia 28. grudnia 1898, Dz. u. p. Nr. 237 przewidziana w tym samym rozdziale i tytule na budowę domu urzędowego w Mistelbachu,

to jest 10.000 zł. czyli 20.000 K

14. Kwota w rozporządzeniu cesarskim z dnia 28. grudnia 1898, Dz. u. p. Nr. 237 przewidziana na rok 1898 w rozdziale 10, tytule 8, „Zarząd ceł“ na postawienie nowego domu w Trydencie,

to jest 21.600 czyli 43.200 K

15. Kwota w rozporządzeniu cesarskim z dnia 28. grudnia 1898, Dz. u. p. Nr. 237 przewidziana na rok 1898 w rozdziale 11, „Ogólna administracja kasowa“, tytule 5, na koszt wyrobu ciężarków do kontrolowania wagi monet złotych krajowych waluty koronowej,

to jest 10.000 zł. czyli 20.000 K

16. Kwota w rozporządzeniu cesarskim z dnia 28. grudnia 1898, Dz. u. p. Nr. 237 przewidziana na rok 1898 w rozdziale 14, „Podatek konsumpcyjny“, tytule 1, na nowe budowle a mianowicie na postawienie nowego domu dla urzędu rogałkowego w Barcoli, to jest . . . 22.000 zł. czyli 44.000 K

17. Kwoty w rozporządzeniu cesarskim z dnia 28. grudnia 1898, Dz. u. p. Nr. 237 przewidziane na rok 1898 w rozdziale 16 „Tytoń“ i tytule 2 „Nowe budynki“ a mianowicie:

na budowę w zakładzie fabryki tytoniu w Ottakringu (Wiedeń) . . . 150.000 zł. czyli 300.000 K

na budowę domów dla robotników (3. rata) budowę nowego domu na maszyny z kominami i budowę nowej łaźni dla robotników w Hainburgu
45.000 zł. czyli 90.000 K

na przysposobienia w celu urządzenia głównego magazynu tytoniu i budowa kolei dowozowej w Wiedniu (Rennweg) . 24.000 zł. czyli 48.000 K

na budowę fabryki i urządzenie ogrzewalni w Fürstenfeld (2. rata) 50.000 zł. czyli 100.000 K

na przybudówek do budynku fabrycznego w Celowcu (2. rata) 40.000 zł. czyli 80.000 K

pierwsza rata wydatku na budowę nowej fabryki tytoniu w Piseku 50.000 zł. czyli 100.000 K

pierwsza rata wydatku na budowę nowej fabryki tytoniu w Tachowie

50.000 zł. czyli 100.000 K

na budowę domu urzędowego dla urzędu wykupna tytoniu w Grazu i magazynu dla urzędu wykupna tytoniu w Sinju, tudzież na dalszą budowę magazynu dla urzędu wykupna tytoniu w Imoskach
100.000 zł. czyli 200.000 K

na budowę łaźni dla robotników w Sacco
7000 zł. czyli 14.000 K

na budowę jadalni dla robotników w Nowym Jiczynie 10.000 zł. czyli 20.000 K

18. Dotacja ustawą skarbową na rok 1897 w rozdziale 16, tytule 3, „Sprzedaż tytoniu“, na nowe budowle wyznaczona a rozporządzeniem cesarskim z dnia 24. czerwca 1898, Dz. u. p. Nr. 110, aż do końca grudnia 1899 przedłużona
w sumie 36.200 zł. czyli 72.400 K

19. Kwota w rozporządzeniu cesarskim z dnia 28. grudnia 1898, Dz. u. p. Nr. 237 przewidziana na rok 1898 w rozdziale 23 „Gmachy dykasteryalne“ pod d) jako naddatek rządowy na restaurację zamku w Karłowym Tynie w Czechach (naddatek, 2. rata), to jest 17.700 zł. czyli 35.400 K

D. W etacie Ministerstwa handlu.

1. Dotacja ustawą skarbową na rok 1897 w tytule 6, §. 6, jako 1. rata na wybudowanie nowego domu w Lonczu wyznaczona a rozporządzeniem cesarskim z dnia 24. czerwca 1899, Dz. u. p. Nr. 110, aż do końca grudnia 1899 przedłużona
w sumie 3.000 zł. czyli 6.000 K

2. Kwota w rozporządzeniu cesarskim z dnia 28. grudnia 1898, Dz. u. p. Nr. 237 przewidziana na rok 1898 w tytule 7, §. 5 jako 2. rata na tenże sam cel, to jest 3.000 zł. czyli 6.000 K

3. Dotacja ustawą skarbową na rok 1891, w tytule 8, §. 7, na rozszerzenie zakładów portowych w Tryeście wyznaczona a rozporządzeniem cesarskim z dnia 24. czerwca 1899, Dz. u. p. Nr. 110 aż do końca grudnia 1899 przedłużona,
to jest 976.000 zł. czyli 1,952.000 K

4. Dotacja ustawą skarbową na rok 1897 w tytule 7, §. 3, wyznaczona jako 5. rata na budowę grobli do ładowania w Polju rozporządzeniem cesarskim z dnia 24. czerwca 1899, Dz. u. p. Nr. 110 aż do końca grudnia 1899 przedłużona
w sumie 25.000 zł. czyli 50.000 K

5. Dotacja w rozporządzeniu cesarskiem z dnia 28. grudnia 1898, Dz. u. p. Nr. 237 przewidziana na rok 1898 w rozdziale 8. §. 3. jako 6. rata na tenże sam cel, to jest . . . 7.000 zł. czyli 14.000 K

6. Kwota rozporządzeniem cesarskiem z dnia 28. grudnia 1898, Dz. u. p. Nr. 237 przewidziana na rok 1898 w tytule 8, §. 4, jako 1. rata na budowę muru brzegowego Puciszczu na wyspie Braczu.
to jest 5.000 zł. czyli 10.000 K

7. Kwota w rozporządzeniu cesarskiem z dnia 28. grudnia 1898, Dz. u. p. Nr. 237 przewidziana na rok 1898 w tytule 8, §. 4, jako 3. rata na postanowienie muru brzegowego w Trogirze,
to jest 5.000 zł. czyli 10.000 K

8. Kwoty w rozporządzeniu cesarskiem z dnia 28. grudnia 1898, Dz. u. p. Nr. 237 przewidziane na rok 1898 w tytule 10, §. 4, a mianowicie:

na budowę domu urzędowego w Ustju nad Łabą (1. rata) . . . 100.000 zł. czyli 200.000 K

na przysposobienie nowych i rozszerzenie istniejących urzędów . 82.350 zł. czyli 164.700 K

9. Dotacja w ustawie skarbowej na rok 1897 w tytule 9, §. 4, „zakład pocztowy“, na koszt budowy nowych domów dla poczt i telegrafów, wyznaczona a rozporządzeniem cesarskiem z dnia 24. czerwca 1899, Dz. u. p. Nr. 110, aż do końca grudnia 1899 przedłużona

w sumie 171.000 zł. czyli 342.000 K

E. W etacie Ministerstwa kolei żelaznych.

1. Dotacja ustawą skarbową na rok 1895 w rozdziale 27, tytule 14, §. 1, na budowę odnogi do stacyi wodnej przy dworcu kolejowym w Mittelgrundzie wyznaczona a rozporządzeniem cesarskiem z dnia 24. czerwca 1899, Dz. u. p. Nr. 110 aż do końca grudnia 1899 przedłużona

w sumie 7.410 zł. w złocie czyli 17.640 K

2. Dotacja ustawą skarbową na rok 1896 w rozdziale 28, tytule 7, §. 1, na rozszerzenie stacyi w Nowym Sączu wyznaczona a rozporządzeniem cesarskiem z dnia 24. czerwca 1899, Dz. u. p. Nr. 110 aż do końca grudnia 1899 przedłużona
w sumie 50.000 zł. czyli 100.000 K

3. Dotacja ustawą skarbową na rok 1897 w rozdziale 28, tytule 4, §. 2, na wkłady z funduszu wkładowego nabytych na rzecz państwa linii austriackiej Spółki kolei lokalnych wyznaczona a rozporządzeniem cesarskiem z dnia 24. czerwca 1899, Dz. u. p. Nr. 110 aż do końca grudnia 1899 przedłużona w sumie . 19.000 zł. czyli 38.000 K

4. Kwota w rozporządzeniu cesarskiem z dnia 15. lipca 1897, Dz. u. p. Nr. 169, pod tytułem Budowa kolei żelaznych państwa, przewidziana na wydatki za roboty przydatkowe przy budowie linii Stanisławów—Woronienka a rozporządzeniem cesarskiem z dnia 24. czerwca 1899, Dz. u. p. Nr. 110, aż do końca grudnia 1899 przedłużona,

to jest 250.000 zł. czyli 300.000 K

5. Kwota w rozporządzeniu cesarskiem z dnia 28. grudnia 1898, Dz. u. p. Nr. 237 przewidziana na rok 1898 w rozdziale 28, tytule 4, §. 2 na wkłady z funduszu wkładowego nabytych na rzecz państwa linii austriackiej Spółki kolei lokalnych,

to jest 2.800 zł. czyli 5.600 K

6. Dotacja rozporządzeniem cesarskiem z dnia 28. grudnia 1898, Dz. u. p. Nr. 237 przewidziana w rozdziale 28, tytule 4, §. 3, wkłady z funduszu wkładowego nabytych na rzecz państwa linii austriackiej Spółki kolei lokalnych.

to jest 10.500 zł. 21.000 K

7. Kwota w rozporządzeniu cesarskiem z dnia 28. grudnia 1898, Dz. u. p. Nr. 237 przewidziana na rok 1898 w rozdziale 28, tytule 5, §. 11. na uzupełnienie sprzętów i przyborów przeznaczonych dla służby stacyjnej i jezdnej łącznie z przyborami do ładowania, to jest . 55.000 zł. czyli 110.000 K

8. Kwota w rozporządzeniu cesarskiem z dnia 28. grudnia 1898, Dz. u. p. Nr. 237 przewidziana na rok 1898 w rozdziale 28, tytule 5, §. 11 na nowe zaprowadzenie i naprawienie urządzeń elektrycznych silnego prądu, kupno narzędzi i przyrządów do czynienia doświadczeń.

to jest 100.000 zł. czyli 200.000 K

9. Kwota w rozporządzeniu cesarskiem z dnia 28. grudnia 1898, Dz. u. p. Nr. 237 przewidziana na rok 1898 w rozdziale 28, tytule 5, §. 11, na przewody telegraficzne, telefoniczne i sygnałowe. przyrządy i urządzenia, to jest

176.500 zł. czyli 353.000 K

10. Kwota w rozporządzeniu cesarskiem z dnia 28. grudnia 1898, Dz. u. p. Nr. 237 przewidziana na rok 1898 w rozdziale 28, tytule 5, §. 11, na wykonywanie prób i zaprowadzanie,

to jest 30.000 zł. czyli 60 000 K

11. Kwota w rozporządzeniu cesarskiem z dnia 28. grudnia 1898, Dz. u. p. Nr. 237 przewidziana na rok 1898 w rozdziale 28, tytule 5, §. 11, na poprawienie wód zasilających a według okoliczności zakładów pompowyci,

to jest 120.000 zł. czyli 240.000 K

12. Kwota w rozporządzeniu cesarskiem z dnia 28. grudnia 1898, Dz. u. p. Nr. 237 przewidziana na rok 1898 w rozdziale 28, tytule 5, §. 12,

wkłady z następujących funduszów wkładowych, b) linii austriackiej spółki kolei lokalnych, na rozszerzenie stacji dobiegowych i rekonstrukcję szlaków kolejowych z powodu dobiegu nowych obcych kolei, to jest . 84.500 zł. czyli 169.000 K

F. W etacie Ministerstwa rolnictwa.

1. Dotacya ustawą skarbową na rok 1897 w tytule 2, na urządzenie laboratorium bakteriologicznego w Wiedniu wyznaczona a rozporządzeniem cesarskiem z dnia 24. czerwca 1899, Dz. u. p. Nr. 110 aż do końca grudnia 1899 przedłużona w sumie 86.000 zł. czyli 172.000 K

2. Kwota w rozporządzeniu cesarskiem z dnia 28. grudnia 1898, Dz. u. p. Nr. 237 przewidziana na rok 1898 w tytule 2, na kupno gruntu pod szkołę, która ma być w Spljencie założona i jej filię. to jest 40.000 zł. czyli 80.000 K

3. Kwota w rozporządzeniu cesarskiem z dnia 28. czerwca 1898, Dz. u. p. Nr. 237 przewidziana na rok 1898 pod „Kopalnie“ w tytule 9, §. 3, na nowe budowle i zakłady korzystne, tudzież na kupno realności, to jest . . 155.303 zł. czyli 310.606 K

G. W etacie Ministerstwa sprawiedliwości.

1. Kwota w rozporządzeniu cesarskiem z dnia 28. grudnia 1898, Dz. u. p. Nr. 237 przewidziana na rok 1898 w tytule 3, na uzupełnienie bibliotek urzędowych, to jest . 50.000 zł. czyli 100.000 K

2. Dotacya ustawą skarbową na rok 1891 w tytule 4, §. 22, na budowę Sądu obwodowego w Rzeszowie wyznaczona a rozporządzeniem cesarskiem z dnia 24. czerwca 1899, Dz. u. p. Nr. 110 aż do końca grudnia 1899 przedłużona w sumie 5.000 zł. czyli 10.000 K

3. Dotacya ustawą skarbową na rok 1894 w tytule 4, §. 28, na budowę domu dla Sądu obwodowego w Nowym Sączu jako 2. rata wyznaczona a rozporządzeniem cesarskiem z dnia 24. czerwca 1899, Dz. u. p. Nr. 110 aż do końca grudnia 1899 przedłużona w sumie 15.000 zł. czyli 30.000 K

4. Kwota w rozporządzeniu cesarskiem z dnia 28. grudnia 1898, Dz. u. p. Nr. 237 przewidziana na rok 1898 w tytule 4, §. 51, jako 3. rata na tenże sam cel, to jest 50.000 zł. czyli 100.000 K

5. Dotacya ustawą skarbową na rok 1895 w tytule 4, §. 25, na budowę domu urzędowego

w Horodence jako 1. rata wyznaczona a rozporządzeniem cesarskiem z dnia 24. czerwca 1899, Dz. u. p. Nr. 110 aż do końca grudnia 1899 przedłużona w sumie . . . 13.000 zł. czyli 26.000 K

6. Dotacya ustawą skarbową na rok 1896 w tytule 4, §. 28, na tenże sam cel wyznaczona jako 2. rata a rozporządzeniem cesarskiem z dnia 24. czerwca 1899, Dz. u. p. Nr. 110 aż do końca grudnia 1899 przedłużona w sumie 12.000 zł. czyli 24.000 K

7. Dotacya ustawą skarbową na rok 1897 w tytule 4, §. 33, na tenże sam cel jako naddatek wyznaczona a rozporządzeniem cesarskiem z dnia 24. czerwca 1899, Dz. u. p. Nr. 110 aż do końca grudnia 1899 przedłużona w sumie 5.000 zł. czyli 10.000 K

8. Dotacya ustawą skarbową na rok 1896 w tytule 4, §. 32, na budowę trzeciego skrzydła w domu więziennym w Tarnopolu wyznaczona a rozporządzeniem cesarskiem z dnia 24. czerwca 1899, Dz. u. p. Nr. 110 aż do końca grudnia 1899 przedłużona w sumie . 15.000 zł. czyli 30.000 K

9. Dotacya ustawą skarbową na rok 1897 w tytule 4, §. 38, na tenże sam cel wyznaczona jako 2. rata a rozporządzeniem cesarskiem z dnia 24. czerwca 1899, Dz. u. p. Nr. 110 aż do końca grudnia 1899 przedłużona w sumie 25.000 zł. czyli 50.000 K.

10. Dotacya ustawą skarbową na rok 1896 w tytule 4, §. 33, na budowę domu urzędowego w Kossowie jako 1. rata wyznaczona a rozporządzeniem cesarskiem z dnia 24. czerwca 1898, Dz. u. p. Nr. 110 aż do końca grudnia 1899 przedłużona w sumie 10.000 zł. czyli 20.000 K

11. Dotacya ustawą skarbową na rok 1897 w tytule 4, §. 39, na tenże sam cel wyznaczona jako ostatnia rata a rozporządzeniem cesarskiem z dnia 24. czerwca 1899, Dz. u. p. Nr. 110 aż do końca grudnia 1899 przedłużona w sumie 15.000 zł. czyli 30.000 K

12. Dotacya ustawą skarbową na rok 1897 w tytule 4, §. 16, na kupno gruntu pod budowę domu dla sądu w Lublanie wyznaczona a rozporządzeniem cesarskiem z dnia 24. czerwca 1899, Dz. u. p. Nr. 110 aż do końca grudnia 1899 przedłużona w sumie . . 22.130 zł. czyli 44.260 K

13. Kwota w rozporządzeniu cesarskiem z dnia 28. grudnia 1898, Dz. u. p. Nr. 237 przewidziana na rok 1898 w tytule 4, §. 25, jako 2. rata na budowę domu dla Sądu w Lublanie, to jest 50.000 zł. czyli 100.000 K

14. Dotacja ustawą skarbową na rok 1897 w tytule 4, §. 17, na kupno i przysposobienie koszar w Rudolfowie wyznaczona a rozporządzeniem cesarskim z dnia 24. czerwca 1899, Dz. u. p. Nr. 110 aż do końca grudnia 1899 przedłużona
w sumie 50.000 zł. czyli 100.000 K
15. Kwota w rozporządzeniu cesarskim z dnia 28. grudnia 1898, Dz. u. p. Nr. 237 przewidziana na rok 1898 w tytule 4, §. 24 na tenże sam cel.
to jest 50.000 zł. czyli 100.000 K
16. Dotacja ustawą skarbową na rok 1897 w tytule 4, §. 19, na budowę domu dla sądu i na więzienie w Szybeniku wyznaczona a rozporządzeniem cesarskim z dnia 24. czerwca 1899, Dz. u. p. Nr. 110 przedłużona,
w sumie 3.000 zł. czyli 6.000 K
17. Kwota w rozporządzeniu cesarskim z dnia 28. grudnia 1898, Dz. u. p. Nr. 237 przewidziana na rok 1898 w tytule 4, §. 27. na tenże sam cel.
w sumie 50.000 zł. czyli 100.000 K
18. Dotacja ustawą skarbową na rok 1897 w tytule 4, §. 26, na budowę domu urzędowego w Karłowych Warach wyznaczona jako 1. rata a rozporządzeniem cesarskim z dnia 24. czerwca 1899, Dz. u. p. Nr. 110 aż do końca grudnia 1899 przedłużona w sumie 30.000 zł. czyli 60.000 K
19. Dotacja ustawą skarbową na rok 1897 w tytule 4, §. 28, na kierowanie budową domu dla sądu i na więzienie w Szlanach, którą ma gmina prowadzić, wyznaczona a rozporządzeniem cesarskim z dnia 24. czerwca 1899, Dz. u. p. Nr. 110 aż do końca grudnia 1899 przedłużona
w sumie 3.000 zł. czyli 6.000 K
20. Dotacja ustawą skarbową na rok 1897 w tytule 4, §. 29, na budowę domu dla sądu w Taborze wyznaczona a rozporządzeniem cesarskim z dnia 24. czerwca 1899, Dz. u. p. Nr. 110 aż do końca grudnia 1899 przedłużona
w sumie 10.000 zł. czyli 20.000 K
21. Dotacja ustawą skarbową na rok 1897 w tytule 4, §. 48, na wystawienie drugiego piętra na budynku urzędowym w Złoczowie wyznaczona a rozporządzeniem cesarskim z dnia 24. czerwca 1899, Dz. u. p. Nr. 110 aż do końca grudnia 1899 przedłużona w sumie 12.400 zł. czyli 24.800 K
22. Dotacja ustawą skarbową na rok 1897 w tytule 4, §. 50, na budowę domu urzędowego w Serecie wyznaczona jako 1. rata a rozporządzeniem cesarskim z dnia 24. czerwca 1899, Dz. u. p. Nr. 110 aż do końca grudnia 1899 przedłużona w sumie 25.000 zł. czyli 50.000 K
23. Kwota w rozporządzeniu cesarskim z dnia 28. grudnia 1898, Dz. u. p. Nr. 237 przewidziana na rok 1898 w tytule 4, §. 60, na tenże sam cel jako 2. rata, to jest 15.000 zł. czyli 30.000 K
24. Kwota w rozporządzeniu cesarskim z dnia 28. grudnia 1898, Dz. u. p. 237 przewidziana na rok 1898 w tytule 4, §. 9, na budowę wspólnego domu urzędowego w Mezzolombardo,
to jest 15.033 zł. czyli 30.066 K
25. Kwota w temże samem rozporządzeniu przewidziana na rok 1898 w tytule 4, §. 14, na budowę domu na areszty i przysposobienie domu urzędowego w Lonczu,
to jest 20.000 zł. czyli 40.000 K
26. Kwota w rozporządzeniu cesarskim z dnia 28. grudnia 1898, Dz. u. p. Nr. 237 przewidziana na rok 1898 w tytule 4, §. 18, na urządzenie wewnętrzne domu urzędowego w Knittelfeld.
to jest 3.000 zł. czyli 6.000 K
27. Kwota w temże samem rozporządzeniu przewidziana na rok 1898 w tytule 4, §. 21, na budowę domu urzędowego w Voitsbergu,
to jest 52.300 zł. czyli 104.600 K
28. Kwota w temże samem rozporządzeniu przewidziana na rok 1898 w tytule 4, §. 22, jako 1. rata na budowę domu dla sądu obwodowego w Maryborze, to jest 50.000 zł. czyli 100.000 K
29. Kwota w temże samem rozporządzeniu przewidziana na rok 1898 w tytule 4, §. 29, jako 4. rata na budowę domu dla sądu karnego w Pradze, to jest 100.000 zł. czyli 200.000 K
30. Kwota w temże samem rozporządzeniu przewidziana na rok 1898 w tytule 4, §. 31, jako 2. rata na budowę domu dla sądu i na więzienia w Pilzni, to jest 70.000 zł. czyli 140.000 K
31. Kwota w temże samem rozporządzeniu przewidziana na rok 1898 w tytule 4, §. 39, na budowę wspólnego domu urzędowego w Hostinnem to jest 20.000 zł. czyli 40.000 K
32. Kwota w temże samem rozporządzeniu przewidziana na rok 1898 w tytule 4, §. 39, na przysposobienie wspólnego domu urzędowego w Warchlabach, to jest 11.360 zł. czyli 22.720 K
33. Kwota w temże samem rozporządzeniu przewidziana na rok 1898 w tytule 4, §. 40, na odnowienie cennej dla historii sztuki facjaty domu urzędowego w Prachatycach,
to jest 1.000 zł. czyli 2.000 K
34. Kwota w temże samem rozporządzeniu przewidziana na rok 1898 w tytule 4, §. 42, jako 1. rata na budowę domu dla sądu i na więzienie w Trutnowie, to jest 50.000 zł. czyli 100.000 K

35. Kwota w temże samem rozporządzeniu przewidziana na rok 1898 w tytule 4, §. 46, jako 1. rata na budowę domu dla sądu i na więzienia w Iglawie, to jest . . . 40.000 zł. czyli 80.000 K

36. Kwota w temże samem rozporządzeniu przewidziana na rok 1898 w tytule 4, §. 47, jako 1. rata na budowę domu dla sądu w Sternberku, to jest 20.000 zł. czyli 40.000 K

37. Kwota w temże samem rozporządzeniu przewidziana na rok 1898 w tytule 4, §. 48, jako 2. rata na budowę domu urzędowego w Skoczowie, to jest 24.500 zł. czyli 49.000 K

38. Kwota w temże samem rozporządzeniu przewidziana na rok 1898 w tytule 4, §. 56, jako 2. rata na budowę domu dla sądu w Zborowie, to jest 15.000 zł. czyli 30.000 K

39. Kwota w temże samem rozporządzeniu przewidziana na rok 1898 w tytule 6, §. 57, na budowę dla sądu w Żydaczowie, to jest 7.000 zł. czyli 14.000 K

40. Kwota w temże samem rozporządzeniu przewidziana w tytule 4, §. 59, jako 1. rata na budowę domu dla sądu w Gwoźdźcu, to jest 10.000 zł. czyli 20.000 K

II. W preliminarzu wkładów.

Dotacje (kwoty) wkładowe poniżej przytoczone mogą być używane jeszcze aż do końca czerwca 1900.

A. W etacie Ministerstwa spraw wewnętrznych.

1. Kwota w rozporządzeniu cesarskiem z dnia 28. grudnia 1898, Dz. u. p. Nr. 237, załączce II, przewidziana na rok 1898 pod l. 1, na urządzenie przystani dla tratw na Weltawie i Łabie, to jest 300.000 zł. czyli 600.000 K

2. Dotacja ustawą skarbową na rok 1897 w załączce II, pod l. 5 na budowę domu urzędowego w Krakowie wyznaczona a rozporządzeniem cesarskiem z dnia 24. czerwca 1899, Dz. u. p. Nr. 110 aż do końca grudnia 1899 przedłużona w sumie 200.000 zł. czyli 400.000 K

B. W etacie Ministerstwa wyznań i oświaty.

1. Dotacja ustawą skarbową na rok 1897, w załączce II, pod l. 1, dla instytutu higienicznego w Wiedniu jako 1. rata wyznaczona a rozporządze-

niem cesarskiem z dnia 24. czerwca 1899, Dz. u. p. Nr. 110 aż do końca grudnia 1899 przedłużona, w sumie 100.000 zł. czyli 200.000 K

2. Kwota w rozporządzeniu cesarskiem z dnia 28. grudnia 1888, Dz. u. p. Nr. 237, w załączce II, przewidziana na rok 1898 pod l. 1, jako 2. rata na budowę instytutu higienicznego połączonego z zakładem rządowym do badania żywności, w Wiedniu to jest . . . 50.000 zł. czyli 100.000 K

3. Dotacja ustawą skarbową na rok 1897, w załączce II, pod l. 2, jako 1. rata na przebudowanie fabryki broni w Wiedniu wyznaczona a rozporządzeniem cesarskiem z dnia 24. czerwca 1899, Dz. u. p. Nr. 110 aż do końca grudnia 1899 przedłużona w sumie . . . 270.000 zł. czyli 540.000 K

4. Kwota w rozporządzeniu cesarskiem z dnia 28. grudnia 1898, Dz. u. p. Nr. 237, w załączce II, przewidziana na rok 1898 pod l. 4, jako 1. rata ceny kupna gruntów słupskich przy uniwersytecie praskim, to jest . . . 76.000 zł. czyli 152.000 K

5. Kwota w rozporządzeniu cesarskiem z dnia 28. grudnia 1898, Dz. u. p. Nr. 237, w załączce II, przewidziana na rok 1898 pod l. 5, jako 1. rata na budowę instytutu fizyczno-matematyczno-astronomicznego uniwersytetu czeskiego w Pradze, to jest 100.000 zł. czyli 200.000 K

6. Dotacja ustawą skarbową na rok 1897, w załączce II, pod l. 3 na budynek czeskiego instytutu medycznego w Pradze wyznaczona a rozporządzeniem cesarskiem z dnia 24. czerwca 1899, Dz. u. p. Nr. 110 aż do końca grudnia 1899 przedłużona w sumie . . . 158.000 zł. czyli 316.000 K

7. Kwota w rozporządzeniu cesarskiem z dnia 28. grudnia 1898, Dz. u. p. Nr. 237, w załączce II, przewidziana na rok 1898 pod l. 2, jako 2. i ostatnia rata na budowę czeskiego instytutu medycznego i urządzenie wewnętrzne onegoż, to jest 7.000 zł. czyli 14.000 K

8. Kwota w rozporządzeniu cesarskiem z dnia 28. grudnia 1898, Dz. u. p. Nr. 237, w załączce II, przewidziana na rok 1898, pod l. 3, jako 2. rata na założenie ogrodów botanicznych uniwersyteckich w Pradze, łącznie z kupnem gruntu, to jest 165.000 zł. czyli 330.000 K

9. Kwota w rozporządzeniu cesarskiem z dnia 28. grudnia 1898, Dz. u. p. Nr. 237, w załączce II, przewidziana na rok 1898 pod l. 6, jako 1. rata na budowę instytutu fizjologicznego uniwersytetu niemieckiego w Pradze, to jest 100.000 zł. czyli 200.000 K

10. Dotacye ustawą skarbową na rok 1897, w załączce II pod l. 7, dla kliniki medycznej w Krakowie wyznaczona a rozporządzeniem cesarskim z dnia 24. czerwca 1899, Dz. u. p. Nr. 110 aż do końca grudnia 1899 przedłużona
w sumie 160.000 zł. czyli 320.000 K

11. Kwota w rozporządzeniu cesarskim z dnia 28. grudnia 1898, Dz. u. p. Nr. 237, w załączce II, przewidziana na rok 1898 pod l. 7, jako 2. rata na wyporządzenie budynku szkoły głównej technicznej w Wiedniu, to jest 100.000 zł. czyli 200.000 K

12. Dotacya ustawą skarbową na rok 1897, w załączce II, pod l. 14, dla gimnazjum i seminarjum nauczycielskiego męskiego w Ołomuńcu wyznaczona jako 1. rata a rozporządzeniem cesarskim z dnia 24. czerwca 1899, Dz. u. p. Nr. 110 aż do końca grudnia 1899 przedłużona
w sumie 150.000 zł. czyli 300.000 K

13. Dotacya ustawą skarbową na rok 1897, w załączce II, pod l. 19, dla rządowej szkoły realnej wyższej w Grazu na kupno gruntu jako 1. rata kosztów budowy wyznaczona a rozporządzeniem cesarskim z dnia 24. grudnia 1899, Dz. u. p. Nr. 110 aż do końca grudnia 1899 przedłużona
w sumie 129.000 zł. czyli 258.000 K

C. W etacie Ministerstwa skarbu.

1. Dotacya ustawą skarbową na rok 1897, w załączce II, pod l. 2, na budowę domu urzędowego w dzielnicy XV w Wiedniu wyznaczona a rozporządzeniem cesarskim z dnia 24. czerwca 1899, Dz. u. p. Nr. 110 aż do końca grudnia 1899 przedłużona w sumie . . . 200.000 zł. czyli 400.000 K

2. Dotacya ustawą skarbową na rok 1897, w załączce II, pod l. 3, na budowę domu urzędowego na Porzeczcu w Pradze wyznaczona jako 1. rata a rozporządzeniem cesarskim z dnia 24. czerwca 1899, Dz. u. p. Nr. 110 aż do końca grudnia 1899 przedłużona
w sumie 100.000 zł. czyli 200.000 K

3. Dotacya ustawą skarbową na rok 1897, w załączce II, pod l. 4, na budowę domu urzędowego w Kołomyi wyznaczona a rozporządzeniem cesarskim z dnia 24. grudnia 1899, Dz. u. p. Nr. 110 aż do końca grudnia 1899 przedłużona
w sumie 120.000 zł. czyli 240.000 K

D. W etacie Ministerstwa handlu.

Dotacya ustawą skarbową na rok 1897, w załączce II, pod l. 4, na budowę a według okoliczności kupno domu na pocztę przy dworcu kolei zachodniej

w Wiedniu wyznaczona a rozporządzeniem cesarskim z dnia 24. czerwca 1899, Dz. u. p. Nr. 110 aż do końca grudnia 1899 przedłużona
w sumie 68.000 zł. czyli 136.000 K

E. W etacie Ministerstwa kolei żelaznych.

Dotacye poniżej wymienione ustawą skarbową na rok 1897, w załączce II wyznaczone a rozporządzeniem cesarskim z dnia 24. czerwca 1899, Dz. u. p. Nr. 110 aż do końca grudnia 1899 przedłużone a mianowicie:

a) Budowa kolei żelaznych państwa:

1. Pod l. 2 na budowę kolei żelaznej Chodorów—Podwysokie 1,214.940 zł. czyli 2,429.880 K

2. Pod l. 5 na budowę kolei lokalnej Lipowa—Bożanów (Heinersdorf) 49.470 zł. czyli 98.940 K

3. Pod l. 6 na budowę kolei lokalnej Mikulowice—Cukmantel . . . 14.690 zł. czyli 29.380 K

4. Pod l. 7 na budowę kolei żelaznej Beraun—Dusznik 857.660 zł. czyli 1,715.320 K

5. Pod l. 10 na budowę kolei lokalnej Kraliki (Lichtenau)—Schildberg 780.000 zł.
czyli 1,560.000 K

6. Pod l. 11 na budowę kolei lokalnej Bärn—Andersdorf—Hof . . . 375.000 zł. czyli 750.000 K

7. Pod l. 12 na budowę kolei lokalnej Olbracheice—Osoblaha 660.000 zł.
czyli 1,320.000 K

b) Udział w zgromadzeniu kapitału na budowę kolei prywatnych:

8. Pod l. 14 na budowę kolei lokalnych: Czerczany—Kolin z odnogą do Kacowa 300.000 zł.
czyli 600.000 K

Karłowary—Merkelsgrün 40.000 zł. czyli 80.000 K

9. Pod l. 15 dodatek państwa na urządzenie szlaku kolei lokalnej Chabówka—Nowy targ . . . 1,300.000 zł. czyli 2,600.000 K

10. Pod l. 16 dodatek państwa na budowę kolei żelaznych Łużany—Zaleszczyki, Hliboka—Seret, Radowce—Frassin (Brodina) i Nepołokowce—Wyżnica, jednorazowy dodatek państwa 1,500 000 zł. czyli 3,000.000 K

<p>c) Ruch kolei żelaznych utrzymywany przez państwo:</p> <p>11. Pod l. 17 na urządzenie drugich torów: Salzburg—Granica państwa 126.000 zł. czyli 252.000 K</p> <p>12. Pod l. 18 na rozszerzenie stacy i ich urządzeń: Stacya w Nowym Sączu . . 50.000 zł. czyli 100.000 K</p> <p>13. Pod l. 23 na przejazd górą na gościńcu lwowskim w stacyi Przemyśl i Bakończyce i drugi tor w trójkącie połączenia tamże . . 222.700 zł. czyli 445.400 K</p> <p>Następujące dotacje w rozporządzeniu cesarskim z dnia 28. grudnia 1898, Dz. u. p. Nr. 237, załączka II, na rok 1898 przewidziane, a mianowicie:</p> <p>a) Budowa kolei żelaznych państwa:</p> <p>14. Pod l. 5, Chodorów—Podwysokie 400.000 zł. czyli 800.000 K</p> <p>15. Pod l. 7, Bruntal—Mała Morawa; sporządzenie projektu i roboty przygotowawcze 40.000 zł. czyli 80.000 K</p> <p>16. Pod l. 8, Haugsdorf—Weidenau 80.000 zł. czyli 160.000 K</p> <p>17. Pod l. 9, Bozanów—Jawornik 80.000 zł. czyli 160.000 K</p> <p>18. Pod l. 10, Halicz—Ostrów—Tarnopol; nadwyżka wydatków ponad sumę kosztów budowy wyznaczona w ustawie 400.000 zł. czyli 800.000 K</p> <p>b) Udział w dostarczaniu kapitału na budowę kolei prywatnych:</p> <p>19. Pod l. 11, budowa kolei lokalnych:</p> <p>Trzebinia—Skawce 420.000 zł. czyli 840.000 K</p> <p>Piła—Jaworzno 116.000 zł. czyli 232.000 K</p> <p>Chabówka—Zakopane 235.000 zł. czyli 470.000 K</p> <p>Kołomyja—Stefanówka 425.000 zł. czyli 850.000 K</p> <p>Inne dodatki dla kolei niższego rzędu a w szczególności takie, które wyznaczone być mają drogą administracyjną 146.000 zł. czyli 292.000 K</p>	<p>c) Ruch kolei utrzymywany przez państwo:</p> <p>20. Pod l. 15, urządzenie drugich torów: Salzburg—granica państwa 50.400 zł. czyli 100.800 K</p> <p>21. Pod l. 17, wkłady na kolei łączącej wiedeńskiej: wzmocnienie mostów 18.000 zł. czyli 36.000 K</p> <p>22. Pod l. 19:</p> <p>a) Rozszerzenia większego znaczenia:</p> <p>Stacya Budziejowice (6. rata) 200.000 zł. czyli 400.000 K</p> <p>„ Bilin i Žatec (2. rata) 150.000 zł. czyli 300.000 K</p> <p>„ Praga i zakład woźniczy w Nusslu (8. rata) 110.000 zł. czyli 220.000 K</p> <p>„ i warsztat w Gmünd 100.000 zł. czyli 200.000 K</p> <p>„ Beruny (3. rata) 100.000 zł. czyli 200.000 K</p> <p>„ Lublana . 72.000 zł. czyli 144.000 K</p> <p>„ Ulica-Pleszwie 53.000 zł. czyli 106.000 K</p> <p>Warsztat w Lounach 51.700 zł. czyli 103.400 K</p> <p>Stacya Bregencya (1. rata) 50.000 zł. czyli 100.000 K</p> <p>„ i warsztat w Wiedniu 49.500 zł. czyli 99.000 K</p> <p>„ Wolszany (3. rata) 48.000 zł. czyli 96.000 K</p> <p>„ Nyrzany (3. rata) 42.000 zł. czyli 84.000 K</p> <p>„ Przemyśl . 40.000 zł. czyli 80.000 K</p> <p>„ Zliw (3. rata) 31.000 zł. czyli 62.000 K</p> <p>„ Klobuk . 30.800 zł. czyli 61.600 K</p> <p>„ Wr̄bno . 23.000 zł. czyli 46.400 K</p> <p>b) Rozszerzenia pomniejszego znaczenia: 374.400 zł. czyli 748.800 K</p> <p>23. Pod l. 21, budynek mieszkalny dla urzędników i sług . . 500.000 zł. czyli 1.000.000 K</p> <p>24. Pod l. 23, powiększenie pożyteczności poszczególnych linii . 300.000 zł. czyli 600.000 K</p> <p>25. Pod liczbą 24, przejazd dołem w Krakowie 150.000 zł. czyli 300.000 K</p> <p>26. Pod l. 27, rozszerzenia tory do zakładów przemysłowych, jakoteż rozmaite wydatki nieprzewidziane 300.000 zł. czyli 600.000 K</p>
---	--

F. W etacie Ministerstwa rolnictwa.

1. Dotacja ustawą skarbową na rok 1897, w załączce II, pod l. 1, na wkłady w lasach państwa jako 1. rata wyznaczona a rozporządzeniem cesarskim z dnia 24. czerwca 1899, Dz. u. p. Nr. 110 aż do końca grudnia 1899 przedłużona

w sumie 500.000 zł. czyli 1.000.000 K

2. Kwota rozporządzeniem cesarskim z dnia 28. grudnia 1898, Dz. u. p. Nr. 237 przewidziana na wkłady w lasach państwa jako 2. rata,

to jest 500.000 zł. czyli 1.000.000 K

3. Kwota w rozporządzeniu cesarskim z dnia 28. grudnia 1898, Dz. u. p. Nr. 237. w załączce II, pod l. 3 przewidziana na kupno gruntów podkopanych przy kopalni w Moście.

to jest 150.000 zł. czyli 300.000 K

G. W etacie Ministerstwa sprawiedliwości.

1. Dotacja ustawą skarbową na rok 1897, w załączce II, pod l. 3, na budowę domu dla sądu w Lublanie jako 1. rata wyznaczona a rozporządzeniem cesarskim z dnia 24. czerwca 1899.

Dz. u. p. Nr. 110 aż do końca grudnia 1899 przedłużona w w sumie 100.000 zł. czyli 200.000 K

2. Dotacja ustawą skarbową na rok 1897 w załączce II, pod l. 4, na budowę domu dla sądu obwodowego w Gorycyi wyznaczona jako 1. rata a rozporządzeniem cesarskim z dnia 24. czerwca 1899, Dz. u. p. Nr. 110 aż do końca grudnia 1899 przedłużona w sumie 100.000 zł. czyli 200.000 K

§. 4.

Wykonanie niniejszego rozporządzenia, które nabywa mocy obowiązującej od dnia 1. stycznia 1900. poruczam Memu Ministrowi skarbu.

Wiedeń, dnia 27. grudnia 1899

Franciszek Józef r. w.

Wittek r. w.

Weltersheimb r. w.

Chłędowski r. w.

Blumfeld r. w.

Stummer r. w.

Jorkasch r. w.

Stibral r. w.

Schrott r. w.

Bernd r. w.

Dziennik ustaw państwa

dla

królestw i krajów w Radzie państwa reprezentowanych

wychodzić będzie nakładem c. k. Drukarni nadwornej i rządowej w Wiedniu, w jej Składzie dzielnica I., Singerstrasse Nr. 26 także w roku 1900 w języku niemieckim, włoskim, czeskim, polskim, ruskim, słoweńskim, kroackim i rumuńskim.

Cena prenumeracyjna egzemplarza Dziennika ustaw państwa w każdym z tych ośmiu języków, za cały rocznik 1900, który można odbierać osobiście lub będzie posyłany pocztą bezpłatnie, wynosi 8 K.

Prenumeruje się w Składzie c. k. Drukarni nadwornej i rządowej w Wiedniu, dzielnica I., Singerstrasse Nr. 26, gdzie można kupować także pojedyncze roczniki i pojedyncze części Dziennika ustaw państwa.

Zamawiając jednak Dziennik ustaw państwa, trzeba zarazem złożyć przypadającą kwotę pieniężną, gdyż wydawnictwo to posyła się tylko tym, którzy prenumeratę z góry zapłacą.

Nabywający odrazu całe dziesięciolecie lub kilka dziesięcioleci Dziennika ustaw państwa w języku niemieckim, płacą:

Za dziesięciolecie 1849 do 1858 włącznie . . . 50 K	Za dziesięciolecie 1879 do 1888 włącznie . . . 40 K
" " 1859 " 1868 " . . . 24 " "	" " 1889 " 1898 " . . . 60 "
" " 1869 " 1878 " . . . 32 "	
Za pięć dziesięcioleci 1849 do 1898 włącznie . . . 180 K	
Za dziesięciolecia 1870 " 1899 " . . . 120 "	

W innych językach:

Za dziesięciolecie 1870 do 1879 włącznie . . . 32 K	Za dziesięciolecie 1890 do 1899 włącznie . . . 60 K
" " 1880 " 1889 " . . . 40 "	
Za dziesięciolecia 1870 do 1899 włącznie . . . 120 K.	

Pojedyncze roczniki wydania niemieckiego dostać można:

Rocznik	1849 za . . .	4 K 20 h	Rocznik	1866 za . . .	4 K 40 h	Rocznik	1883 za . . .	5 K — h
" 1850	" . . .	10 " 50 "	" 1867	" . . .	4 " — "	" 1884	" . . .	5 " — "
" 1851	" . . .	" 60 "	" 1868	" . . .	4 " — "	" 1885	" . . .	3 " 60 "
" 1852	" . . .	5 " 20 "	" 1869	" . . .	6 " — "	" 1886	" . . .	4 " 60 "
" 1853	" . . .	6 " 30 "	" 1870	" . . .	2 " 80 "	" 1887	" . . .	5 " — "
" 1854	" . . .	8 " 40 "	" 1871	" . . .	4 " — "	" 1888	" . . .	8 " 40 "
" 1855	" . . .	4 " 70 "	" 1872	" . . .	6 " 40 "	" 1889	" . . .	6 " — "
" 1856	" . . .	4 " 90 "	" 1873	" . . .	6 " 60 "	" 1890	" . . .	5 " 40 "
" 1857	" . . .	5 " 70 "	" 1874	" . . .	4 " 60 "	" 1891	" . . .	6 " — "
" 1858	" . . .	4 " 80 "	" 1875	" . . .	4 " — "	" 1892	" . . .	10 " — "
" 1859	" . . .	4 " — "	" 1876	" . . .	3 " — "	" 1893	" . . .	6 " — "
" 1860	" . . .	3 " 40 "	" 1877	" . . .	2 " — "	" 1894	" . . .	6 " — "
" 1861	" . . .	3 " — "	" 1878	" . . .	4 " 60 "	" 1895	" . . .	7 " — "
" 1862	" . . .	2 " 80 "	" 1879	" . . .	4 " 60 "	" 1896	" . . .	7 " — "
" 1863	" . . .	2 " 80 "	" 1880	" . . .	4 " 40 "	" 1897	" . . .	15 " — "
" 1864	" . . .	2 " 80 "	" 1881	" . . .	4 " 40 "	" 1898	" . . .	6 " — "
" 1865	" . . .	4 " — "	" 1882	" . . .	6 " — "	" 1899	" . . .	10 " — "

Roczniki wydań w innych siedmiu językach od 1870 dostać można po tej samej cenie co wydanie niemieckie.

NB. Posyłki Dziennika ustaw państwa, które zaginęły lub doszły niezupełne, reklamować należy najpóźniej w przeciągu czterech tygodni wprost w c. k. Drukarni nadwornej i rządowej w Wiedniu, dzielnica III, Renuweg Nr. 16.

Po upływie tego terminu pojedyncze części Dziennika ustaw państwa będzie można dostać tylko za opłatą ceny handlowej ($\frac{1}{4}$ arkusza = 2 strony za 2 h).

Ponieważ wszystkie roczniki od roku 1849 wydania niemieckiego i wszystkie roczniki wydań w innych siedmiu językach od roku 1870 są całkowicie uzupełnione, przeto można nabyć w c. k. Drukarni nadwornej i rządowej nie tylko każdy pojedynczy rocznik po cenie wyżej podanej, lecz nawet każdą z osobna część wszystkich tych roczników po cenie handlowej ($\frac{1}{4}$ arkusza = 2 strony za 2 h); tym sposobem ułatwione zostało uzupełnianie niekompletnych roczników Dziennika ustaw państwa i zestawianie pojedynczych części podług materyi.

Dziennik ustaw państwa

dla

królestw i krajów w Radzie państwa reprezentowanych

Część CXI. — Wydana i rozesłana dnia 31. grudnia 1899.

Treść: № 265. Rozporządzenie cesarskie, dotyczące się wygotowania zamknięcia rachunków centralnych administracji rządowej królestw i krajów w Radzie państwa reprezentowanych za rok 1899 i dalszego używania aż do końca roku 1900 kwot należących do peryodu administracyjnego 1899.

265.

Rozporządzenie cesarskie z dnia 27. grudnia 1899,

tyczące się wygotowania zamknięcia rachunków centralnych administracji rządowej królestw i krajów w Radzie państwa reprezentowanych za rok 1899 i dalszego używania aż do końca roku 1900 kwot należących do peryodu administracyjnego 1899.

Na mocy §. 14go ustawy zasadniczej państwa z dnia 21. grudnia 1867, Dz. u. p. Nr. 141, rozporządzam co następuje:

§. 1.

Za podstawę do zamknięcia rachunków centralnych administracji rządowej królestw i krajów w Radzie państwa reprezentowanych za rok 1899, które stosownie do rozporządzenia cesarskiego z dnia 21. listopada 1866, Dz. u. p. Nr. 140, ma być wygotowane, służyć ma zamiast ustawy skarbowej zestawienie wydatków i dochodów w załączkach I i II zawarte i podług nich wstawić należy do rachunku wydatki pokryte a dochody zrealizowane na zasadzie rozporządzeń cesarskich z dnia 28. grudnia 1898,

Dz. u. p. Nr. 238, z dnia 23. marca 1899, Dz. u. p. Nr. 59 i z dnia 24. czerwca 1899, Dz. u. p. Nr. 110.

§. 2.

Te kwoty, co do których w zestawieniu wydatków i dochodów (załączki I i II) do rozporządzenia niniejszego dołączonem, oznaczony jest dłuższy niż jednoroczny okres używania, o ile nie zostaną wyczerpane do końca roku 1899, mogą być używane jeszcze aż do końca roku 1900, dotyczące zaś wydatki policzyć należy na karb roku 1900.

§. 3.

Wykonanie niniejszego rozporządzenia, wchodzącego w wykonanie od dnia 1. stycznia 1900, poruczam Mojemu Ministrowi skarbu.

Wiedeń, dnia 27. grudnia 1899.

Franciszek Józef r. w.

Wittek r. w.	Weltersheimb r. w.
Chłędowski r. w.	Blumfeld r. w.
Stummer r. w.	Jorkasch r. w.
Stibral r. w.	Schrott r. w.
	Bernd r. w.

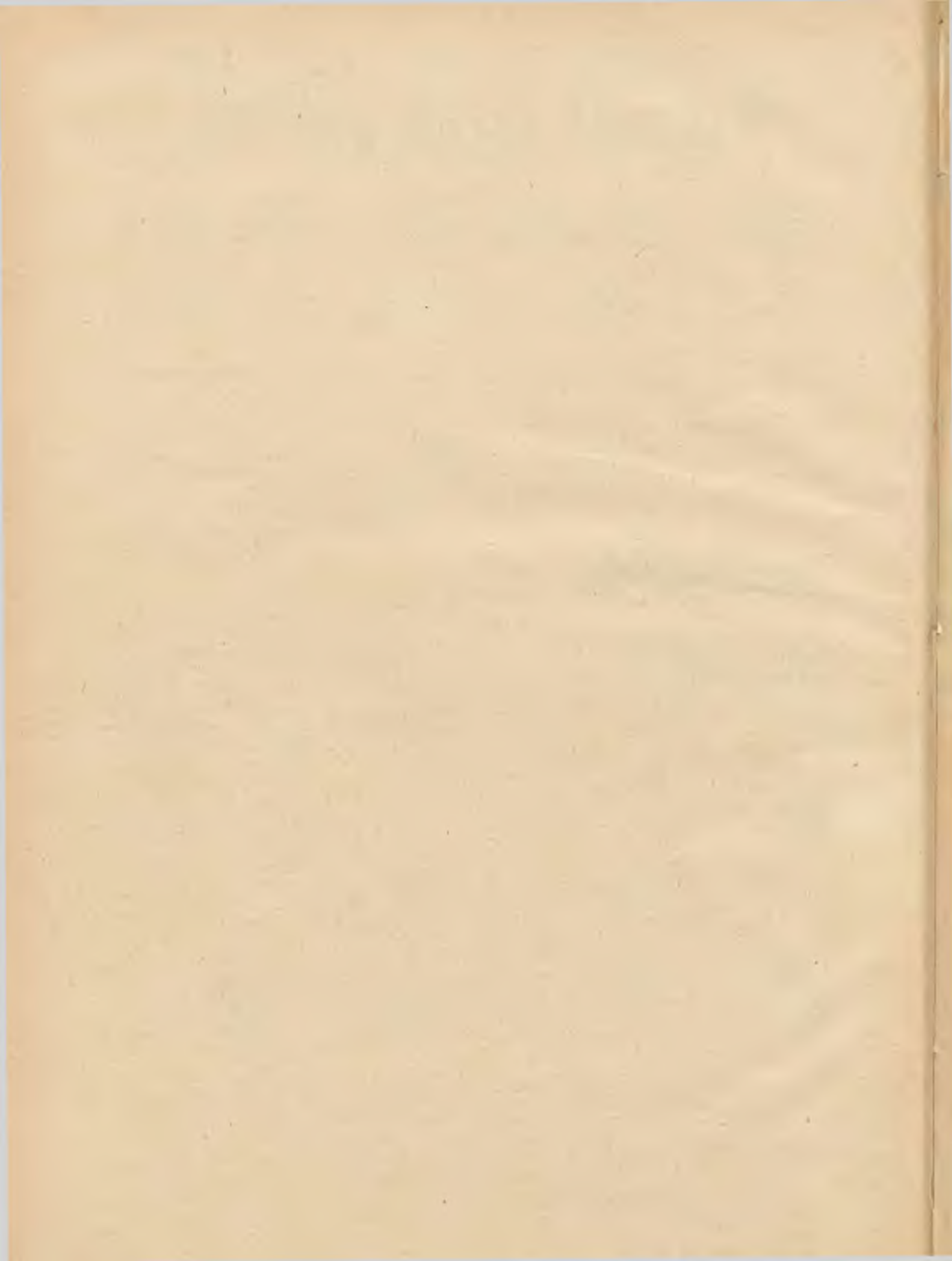

Z e s t a w i e n i e

wydatków i dochodów państwa za rok 1899.

Załączka I.

Wydatki i dochody etatowe za rok 1899.

Część pierwsza. — Potrzeby.

Rozdział	Tytuł	Paragraf	W y d a t k i			
			zwyczajne		nadzwyczajne	S u m a
			z dozwoleniem używania aż do końca grudnia			
			1899	1900	1900	
zł. w walucie austriackiej						
1		I. Dwór cesarski	4,650.000			4,650.000
2		II. Kancelarya gabinetowa Najjaśn. Pana 50%	78.307			78.307
3		III. Rada państwa.				
1		Izba panów	40.655			40.655
2		Izba deputowanych	973.091			973.091
3		Wydatki wspólne obu Izb Rady państwa	124.512		2.400	126.912
4		Delegacya	15.645			15.645
5		Komisya kontroli długu państwa	12.785			12.785
6		Budowa domu dla parlamentu			70.000	70.000
		Suma (Rozdział 3, Tytuły 1—6)	1,166.688		72.400	1,239.088
4		IV. Trybunał państwa	23.300			23.300
5		V. Rada Ministrów.				
1		Prezydum Rady Ministrów	190.675			190.675
2		Fundusz dyspozycyjny	100.000			100.000
3		Koszta gazet urzędowych	633.800			636.800
4		Biuro korespondencyj telegraficznych	150.000			150.000
		Suma (Tytuły 1—4)	1,077.475			1,077.475
5		Trybunał administracyjny	249.168		2.500	251.668
		Ogółem (Rozdział 5, Tytuły 1—5)	1,326.643		2.500	1,329.143
6		VI. Suma na wydatki w sprawach wspólnych.				
1		Nadwyżki przychodów cłowych	50,210.430			50,210.430
2		Kwota na pokrycie wydatków wspólnych		73,565.852		73,565.852
3		Udział w wydatku nadzwyczajnym na potrzeby wojska stojącego w Bośni i Hercegowinie, tudzież w okręgu Limu			2,386.594	2,386.594
		Suma (Rozdział 6, Tytuły 1—3)	50,210.430	73,565.852	2,386.594	126,162.876

Rozdział	Tytuł	Paragraf	Wydatki państwa				W y d a t k i		
			zwyeczajne		nadzwyczajne		Suma		
			z dozwoleniem używania aż do końca grudnia						
			1899	1900	1900				
						zł. w walucie austriackiej			
7			VII. Ministerstwo spraw wewnętrznych.						
	1	1	Kierownictwo naczelne	964.170		16.100	980.270		
		2	Koszta Dziennika ustaw państwa	84.550			84.550		
	2	1	Zarząd administracji politycznej w poszczególnych krajach	7,413.154	117.386	65.200	7,595.740		
		2	Wydatki z powodu chorób epidemicznych i epizootycznych	555.100			555.100		
	3		Bezpieczeństwo publiczne:						
		1	Wydatki policji rządowej	120.000			120.000		
		2	Bezpieczeństwo publiczne w poszczególnych krajach (w tem 6.888 zł. w złocie)	5,357.050			5,357.050		
		3	Wydatki nadzwyczajne w Czechach			6.973	6.973		
		4	Nadzwyczajne wydatki policyjne (Dalmacya)			4.000	4.000		
		5	Budowa nowego domu na pomieszczenie c. k. komisarjatu policji i należącego do niego oddziału straży bezpieczeństwa w Praterze			138.000	138.000		
		6	Częściowe przebudowanie budynku Dyrekcyi policji w Pradze			79.420	79.420		
		7	Udział państwa w kosztach robót dodatkowych i nabytkach dla krajowego zakładu pracy przymusowej w Pardubicach			35.000	35.000		
	4	1	Służba budownicza rządowa w poszczególnych krajach	1,382.940			1,382.940		
		2	Koszta podróży w sprawach nadzwyczajnych budowni drogowych i wodnych	79.300			79.300		
			Suma (Tytuły 1—4)	15,956.264	117.386	344.693	16,418.343		
	5		Budowa dróg:						
		1	Austria poniżej Anizy	450.000			450.000		
			1. Naprawienie bruków torowych na gościńcach w Wiedniu i pod Wiedniem a to od kilometra 2-940 aż do 6-900 gościńca pressburskiego, od kilometra 0-000 aż do 6-190 gościńca linckiego, od kilometra 0-000 aż do 5-107 gościńca tryestyńskiego i od kilometra 1-020 aż do 2-600 gościńca kagrańskiego, w powiecie politycznym wiedeńskim (2 rata)			50.000	50.000		
			2. Położenie bruku granitowego kostkowego w kilometrze 1-041 aż do 3-310 gościńca praskiego i w kilometrze 0-000 aż do 1-955 gościńca berneńskiego na przejazdach w Floridsdorfie, w powiecie politycznym floridsdorfskim (5 rata)			20.000	20.000		
			Zniesienie	450.000		70.000	520.000		

Rozdział	Tytuł	Paragraf	Wydatki państwa	W y d a t k i			S u m a
				zwyczajne		nadzwyczajne	
				z дозволеніем używania aż do końca grudnia			
				1899	1900	1900	
				zł. w walucie austriackiej			
			Przeniesienie .	450.000	70.000	520.000	
7	5	2	Austria powyżej Anizy	228.500		228.500	
			1. Budowa mostu z wierzchem żelaznym na rzece Traun pod Lambachem na szlaku gościńca od Gmunden do Traunkirchen, w powiecie politycznym gmundeńskim (1 rata)		20.000	20.000	
			2. Budowa mostu z wierzchem żelaznym na rzece Traun w Ischlu, w powiecie politycznym gmundeńskim (2 rata)		40.000	40.000	
			3. Odbudowanie a względnie przebudowanie mostu św. Jana na rzece Ischl w Ischlu, w powiecie politycznym gmundeńskim (4 rata)		15.000	15.000	
		3	Salzburg	110.000		110.000	
			1. Dodatek skarbowy na budowę drogi jezdnej od Scharflingu do See z przebicciem góry Kienbergwand, w powiecie politycznym salzburskim		2.000	2.000	
			2. Odbudowanie gościńca gasteńskiego między kilometrem 17 aż do 48-315, w powiecie politycznym St. Jańskim (1 rata)		30.000	30.000	
			3. Budowa mostu z wierzchem żelaznym na rzece Salzachu pomiędzy Oberndorfem a Laufenem, w powiecie politycznym salzburskim (2 rata)		20.000	20.000	
			4. Budowa dwóch mostów z wierzchem żelaznym na rzece Salzach w Hallein, w powiecie politycznym halleńskim (3 rata)		56.000	56.000	
			5. Dodatek skarbowy na budowę drogi nad Wegscheidem od Zell am See przez Kaprun aż do Moserboden, w powiecie politycznym Zell am See (4 rata)		4.000	4.000	
		4	Styrya	312.000		312.000	
			1. Wybudowanie drogi żelaznej w miasteczku Vorderbergu, kilometr 17-0, w powiecie politycznym ljubnieńskim		5.200	5.200	
			2. Odbudowanie podpory murowanej t budowli ochronnych drogowych nad odenseeńskim Traunem w Aussee, kilometr 110 ² / ₆ i 111 ² / ₄ gościńca solnego, w powiecie politycznym gröbmińskim (1 rata)		10.000	10.000	
			Zniesienie .	1,100.500	272.200	1,372.700	

Rozdział	Tytuł	Paragraf	Wydatki państwa	W y d a t k i			S u m a
				zwyyczajne		nadzwyczajne	
				z dozwoleniem używania aż do końca grudnia			
				1899	1900	1900	
zł. w walucie austriackiej							
			Przeniesienie .	1,100.500	272.200	1,372.700
7	5	4	3. Budowa nowego mostu Bierwirthbrücke na połączonym alt-ausseeńskim i grundlseeeńskim Traunie w Aussee, na szlaku gościńca solnego, kilometr $114\frac{8}{10}$, w powiecie politycznym gröbmińskim (1 rata)			20.000	20.000
			4. Dodatek skarbowy na budowę mostu z wierzchem żelaznym na rzece Enns w pobliżu stacji Weissenbach-St. Gallen, w powiecie politycznym liezeńskim (1 rata)			5.000	5.000
			5. Postawienie mostu z wierzchem żelaznym na strumieniu Nitscha na szlaku gościńca węgierskiego, kilometr $32\frac{2}{4}$, w powiecie politycznym weickim (2 rata)			2.000	2.000
			6. Odbudowanie mostu jarzmowego drewnianego na rzece Murze pod St. Lorenzen na szlaku gościńca włoskiego, kilometr $40\frac{6}{8}$, w powiecie politycznym judenburskim (2 rata)			2.000	2.000
			7. Odbudowanie mostu jarzmowego drewnianego na rzece Murze w Ketinie na szlaku gościńca wiedeńskiego, kilometr $28\frac{4}{8}$, w powiecie politycznym gradeckim (2 rata)			10.000	10.000
			8. Odbudowanie mostu Weinmeister-Brücke na strumieniu pusterwaldzkim na szlaku gościńca turjeńskiego, kilometr $32\frac{0}{8}$, w powiecie politycznym judenburskim (2 rata)			10.000	10.000
			9. Budowa mostu z wierzchem żelaznym na rzece Murze pod Gubernicem w kilometrze $46\frac{4}{8}$ gościńca włoskiego, w powiecie politycznym judenburskim (3 rata)			30.000	30.000
	5		Karyntya	197.000		197.000
			1. Dodatek skarbowy na naprawienie drogi kremskiej, w powiecie politycznym spittalskim			3.000	3.000
			2. Dodatek skarbowy na ujęcie potoku Luszari, w powiecie politycznym bielackim (1 rata)			2.400	2.400
			3. Dodatek skarbowy na przerobienie drogi krajowej möllthalskiej na szlaku między Zlappem a Heiligenblutt, w powiecie politycznym spittalskim (1 rata)			4.000	4.000
			Zniesienie .	1,297.500	360.600	1 658.100

Rozdział	Tytuł	Paragraf	Wydatki państwa	W y d a t k i			S u m a
				zwyczajne		nadzwyczajne	
				z дозволенем używania aż do końca grudnia			
				1899	1900	1900	
				zł. w walucie austriackiej			
			Przeniesienie .	1,297.500	360.600	1,658.100
7	5	5	4. Dodatek skarbowy na wybudowanie drogi od Fresach na Laas do stacji kolejowej Paternion-Bystryca, w powiecie politycznym bielackim (1 rata)			2.500	2.500
			5. Dodatek skarbowy na ujęcie potoku grafendorfskiego, w powiecie politycznym mohorskim (2 rata)			2.500	2.500
			6. Budowa dwóch mostów z wierzchem żelaznym w Malitnienie na szlaku gościńca goryckiego, w powiecie politycznym bielackim (2 rata)			15.000	15.000
			7. Dodatek skarbowy na ujęcie potoku Bystrzycy w dolinie Zylli, w powiecie politycznym bielackim (3 rata)			2.200	2.200
			8. Przerobienie gościńca kapelskiego na Schanz-Riegel w kilometrze 40.6 aż do 42.0, w powiecie politycznym velikoveckim (4 rata)			4.000	4.000
			9. Dodatek skarbowy na dalsze poprawienie drogi konkurencyjnej w dolinie Lessachu, w powiecie politycznym mohorskim (6 rata)			4.000	4.000
	6		Kraina	136.450		136.450
			1. Przerobienie gościńca karlstadzkiego pomiędzy Kandią a Teżką Wodą, kilometr 0 aż do 4/4, w powiecie politycznym rudolfowskim (1 rata)			15.000	15.000
			2. Poprawienie gościńca zagrzebskiego w obszarze miasta Rudolfowa między 71 a 1/71 kilometrem i budowa mostu z wierzchem żelaznym na rzece Kerku między Rudolfowem a Kandią, w powiecie politycznym rudolfowskim (5 rata)			65.000	65.000
			3. Poprawienie gościńca zagrzebskiego na górze Czateż między 4/109 a 1/112 kilometrem, w powiecie politycznym kerskim (5 rata)			23.835	23.835
			Zniesienie .	1,433.950	494.635	1,928.585

Rozdział	Tytuł	Paragraf	Wydatki państwa	W y d a t k i			
				zwyyczajne		nadzwyczajne	S u m a
				z dozwoleniem używania aż do końca grudnia			
				1899	1900	1900	
				zł. w walucie austriackiej			
			Przeniesienie	1,433.950	494.635	1,928.585	
7	5	7	Przymorze	138.500		138.500	
			1. Dodatek skarbowy na wybudowanie drogi jez- dnej od Bersacza do stacji żeglugi parowej teżże nazwy, w powiecie politycznym wołoskim		1.500	1.500	
			2. Dodatek skarbowy na budowę mostu na rzece granicznej Judrio pod Mernikiem, w powiecie politycznym gradyskim (1 rata)		1.500	1.500	
			3. Dodatek skarbowy na wybudowanie drogi w do- linie Ljaku, w powiecie politycznym goryckim (1 rata)		8.000	8.000	
			4. Dodatek skarbowy na wybudowanie sieci dróg w obszarze pogranicznym między rzekami Soczą i Indrią, w powiatach politycznych goryckim, gradyskim i tolmińskim (1 rata)		10.000	10.000	
			5. Dodatek skarbowy na wybudowanie mostu na strumieniu Suszyce na szlaku gościńca konku- rencyjnego od granicy Krainy pod Skofljami do Bazowicy pod Tryestem, w powiecie politycz- nym sezańskim (1 rata)		4.000	4.000	
			6. Postawienie mostu z wierzchem żelaznym na rzece Soczy pod Goryczą na szlaku gościńca pod- gorskiego, w powiecie politycznym goryckim (2 rata)		70.000	70.000	
			7. Dodatek skarbowy na przerobienie drogi powia- towej Klana-Vrh-Paka, tudzież na wybudowanie drogi Klana-Studena-Reczyna, w powiecie poli- tycznym wołoskim (2 rata)		3.500	3.500	
			8. Dodatek skarbowy na wybudowanie drogi po- wiatowej Staroselo-Breginje z odnogą do Logje, tudzież na zabezpieczenie drogi powiatowej od gościńca karyntyjskiego do Tolminu prowadzą- cej w części leżącej na lewym brzegu Soczy przy moście na tej rzece i na naprawienie drogi w do- linie Baczy między Grahowem a Hadajużną, w powiecie politycznym tolmińskim (2 rata)		5.000	5.000	
			9. Naprawienie gościńca karyntyjskiego między Deszklą a Rodeżem (naprawa II), kilometr 75·8 aż do 76·52, w powiecie politycznym goryckim (2 rata)		4.600	4.600	
			10. Dodatek skarbowy na wybudowanie drogi w do- linie Branicy, w powiecie politycznym goryckim (3 rata)		10.000	10.000	
			11. Przerobienie gościńca karyntyjskiego między Kobarydem a Ternowem w kilometrze 110·8 aż do 115·2, w powiecie politycznym tolmińskim (3 rata)		20.000	20.000	
			12. Fundament części gościńca plomińskiego mię- dzy Abbacyą a Wołoskiem, w powiecie poli- tycznym wołoskim (3 rata)		2.320	2.320	
			Zniesienie	1,572.450	635.055	2,207.505	

Rozdział	Tytuł	Paragraf	Wydatki państwa	W y d a t k i			S u m a
				zwyczajne		nadzwyczajne	
				z дозволеніем używania aż do końca grudnia			
				1899	1900	1900	
				zł. w walucie austriackiej			
			Przeniesienie .	1,572.450	635.055	2,207.505
7	5	7	13. Dodatek skarbowy na wybudowanie drogi na lewym brzegu rzeki Soczy od Kanalu aż do strumienia Vogersceg, w powiecie politycznym goryckim (4 rata)	10.000	10.000
			14. Dodatek skarbowy na wybudowanie drogi konkurencyjnej w dolinie Trenty od Soczy aż do Baumbachhütte, w powiecie politycznym tolmińskim (4 rata)	3.000	3.000
			15. Odbudowanie i częściowe naprawienie gościńca karyntyjskiego zniszczonego miejscami przez powódź w roku 1891 pomiędzy parowem boweckim i wąwozem predilskim, w powiecie politycznym tolmińskim (4 rata)	5.700	5.700
			16. Dodatek skarbowy na częściowe uregulowanie rzek Soczy i Torre, w powiecie politycznym gradyskim (7 rata)	5.000	5.000
			17. Urządzenie gościńca w dolinie Idryi od Usznika pod Czeginiem nad gościńcem karyntyjskim przez św. Łucyą i Żelin aż do Górnej Idryi w Krainie, w powiecie politycznym tolmińskim i logateckim (7 rata)	10.000	10.000
			18. Dodatek skarbowy na wybudowanie drogi konkurencyjnej w dolinie Baczy, t. j. w części od Hudajużny przez Podbrdo aż do granicy krajowej krańskiej, w powiecie politycznym tolmińskim (10 rata)	18.000	18.000
	8		Tyrol i Vorarlberg	450.000	450.000
			1. Odbudowanie mostu sklepionego na rzece Sarce w miejscowości „Ponte Pia“, kilometr 32-21 gościńca judikaryjskiego, w powiecie politycznym tionskim	7.000	7.000
			2. Poprawienie gościńca judikaryjskiego i przycinającej ten gościńiec Rio-Carbonare, kilometr 70 aż do 71 w powiecie politycznym tionskim	7.500	7.500
			3. Poprawienie szlaku przejazdowego w miejscowości Cavareno, kilometr 32-6 aż do 33-25 lewego gościńca Nonsthalskiego, w powiecie politycznym kleskim	6.500	6.500
			4. Położenie nowego bruku w miejscowości Prad na miejsce istniejącego uszkodzonego bruku kamiennego kilometr 2-32 aż do 2-71 na gościńcu stilferjoskim, w powiecie politycznym merańskim	3.700	3.700
			Zniesienie .	2,022.450	716.455	2,738.905

Rozdział	Tytuł	Paragraf	Wydatki państwa	W y d a t k i			S u m a
				zwyczajne		nadzwyczajne	
				z дозволеніем używania aż do końca grudnia			
				1899	1900	1900	
				zł. w walucie austriackiej			
7	5	8	Przeniesienie	2,022.450		716.455	2,738.905
			5. Budowa mostu powodziowego na Schuttkegel strumienia Karlin, kilometr 99.8 gościńca vintschgauskiego, w powiecie politycznym landeckim			9.500	9.500
			6. Dodatek skarbowy na budowę drogi konkurencyjnej Flexenpass-Lech-granica krajowa (część Flexenpass-Zürs), w powiecie politycznym bludenckim			3.071	3.071
			7. Dodatek skarbowy na budowę drogi konkurencyjnej Flexenpass-Lech-granica krajowa (część Zürs-Stutz), w powiecie politycznym bludenckim			4.850	4.850
			8. Dodatek skarbowy na przeprowadzenie kanalizacji w okręgu miasta Kufsteinu, kilometr 12.7 aż do 13.7 gościńca kufsteńskiego, w powiecie politycznym kufsteńskim			2.400	2.400
			9. Dodatek skarbowy na budowę drogi od Brünnele w Argenwalde aż do Damüls, w powiecie politycznym bludenckim			6.600	6.600
			10. Dodatek skarbowy na wybudowanie drogi konkurencyjnej Stuben-Flexenpass, w powiecie politycznym bludenckim			1.000	1.000
			11. Dodatek skarbowy na nadwyżkę kosztów budowy drogi konkurencyjnej Stuben-Flexenpass, w powiecie politycznym bludenckim			2.000	2.000
			12. Poprawienie gościńca vintschgauskiego w miejscowości Gries, kilometr 2.2 aż do 2.8, w powiecie politycznym bozeńskim (1 rata)			5.000	5.000
			13. Przerobienie gościńca judikaryjskiego pod Tione (dział Brevine) kilometr 44.0 aż do 44.4, w powiecie politycznym tiońskim (1 rata)			14.000	14.000
			14. Budowa nowego mostu z wicrzchem żelaznym na rzece Inn pod Prutz i poprawienia dobiegających dróg, kilometr 140.5 aż do 141.0 gościńca vintschgauskiego, w powiecie politycznym landeckim (1 rata)			40.000	40.000
			15. Przerobienie gościńca tannheimskiego na przestrzeni od Vilrain aż do granicy krajowej w powiecie politycznym reutteńskim (1 rata)			22.000	22.000
			16. Nabycie gruntu, budowa stajni i przeróbki w schronisku na Franzenshöhe na szlaku gościńca stilferjoskiego, w powiecie politycznym merańskim (1 rata)			6.000	6.000
			Zniesienie	2,022.450		832.876	2,855.326

Rozdział	Tytuł	Paragraf	Wydatki państwa				
			W y d a t k i			S u m a	
			zwyczajne		nadzwyczajne		
			z дозволением używania aż do końca grudnia				
1899	1900	1900					
zł. w walucie austriackiej							
			Przeniesienie .	2,022.450	832.876	2,855.326
7	5	8	17. Budowa nowego mostu z wierzchem żelaznym przez potok Cismone pod S. Silvestro, kilometr 88 gościńca primierskiego, w powiecie politycznym primierskim (4 rata)			5.000	5.000
			18. Dodatek skarbowy na wybudowanie dwóch części gościńca valsugańskiego a względnie drogi okalającej, leżących na obszarze miasta Trydentu, w powiecie politycznym trydenckim (2 rata)			2.000	2.000
			19. Dodatek skarbowy na regulację rzeki Adygi na przestrzeni Castel-bell-Tscharser Steg, w powiecie politycznym merańskim (2 rata)			7.200	7.200
			20. Dodatek skarbowy na wybudowanie nowego mostu z wierzchem żelaznym na potoku Talf w Bozenie, w powiecie politycznym bożeńskim (2 rata)			20.000	20.000
			21. Budowa nowego mostu z wierzchem żelaznym na rzece Adydze pod Latsch a zarazem łącząca się z tem poprawa drogi, kilometr 54.1 aż do 54.3 gościńca vintschgauskiego, w powiecie politycznym merańskim (2 rata)			25.300	25.300
			22. Odbudowanie murów podpierających i ściennych na szlaku gościńca stülerjoskiego, w powiecie politycznym merańskim (2 rata)			20.000	20.000
			23. Dodatek skarbowy na wybudowanie gościńca od S. Sebastiano przez Zobelli i ai Wirti aż do granicy gminnej od Lavarone, w powiecie politycznym roveredzkim (2 rata)			5.250	5.250
			24. Dodatek skarbowy na wybudowanie dróg konkurencyjnych w Tyrolu (2 rata)			172.126	172.126
			25. Przerobienie gościńca salzburskiego na górze Melleker, w powiecie politycznym Zell am See (3 rata)			8.000	8.000
			26. Poprawienie gościńca włoskiego pod Rõthele, w kilometrze 103.0 aż do 103.4, w powiecie politycznym bożeńskim (3 rata)			5.200	5.200
			27. Podwyższenie i odbudowanie kilku części gościńca arulańskiego, w kilometrze 145 aż do 200, w powiatach politycznych bludenckim i bregenckim (3 rata)			5.000	5.000
			28. Przerobienie części drogi „alla Pongajola“ i postawienie nowego mostu z murewanemi przyczóikami i wierzchem żelaznym na Rivo-Pongajola, w kilometrze 12.2 aż do 13.0 lewego gościńca nonsthalskiego, w powiecie politycznym trydenckim (3 rata)			5.000	5.000
			Zniesienie .	2,022.450	1,112.952	3,135.402

Rozdział	Tytuł	Paragraf	W y d a t k i			
			Wydatki państwa			S u m a
			zwyczajne		nadzwyczajne	
			z дозволеніем używania aż do końca grudnia			
1899	1900	1900				
zł. w walucie austriackiej						
			Przeniesienie .	2,022.450	1,112.952	3,135.402
7	5	8	29. Dodatek skarbowy na umorzenie długów zaciągniętych na budowę dróg przez gminy w dolinie Patznaunu, w powiecie politycznym landeckim (3 rata)		3.000	3.000
			30. Dodatek skarbowy na budowę drogi konkurencyjnej östzhalskiej, w powiecie politycznym imsteńskim (3 rata)		5.000	5.000
			31. Postawienie nowego mostu z wierzchem żelaznym na rzece Inn i poprawienie dobiegającej części drogi pod Pontlatzem, w kilometrze 144-34 gościńca vintschgauskiego, w powiecie politycznym landeckim (3 rata)		34.280	34.280
			32. Dodatek skarbowy na wybudowanie drogi passejerskiej od Meranu przez Saltaus aż do św. Leonarda z drogami dojazdowymi do Platt i Moos, w powiecie politycznym merańskim (4 rata)		15.000	15.000
			33. Dodatek skarbowy na przyprowadzenie do dobrego stanu drogi konkurencyjnej lechihalskiej, w powiecie politycznym reutteńskim (5 rata)		15.329	15.329
			34. Dodatek skarbowy na wybudowaną już drogę schnalską od jej odgałęzienia się na gościńcu vintschgauskim aż do Neu-Ratteis, w powiecie politycznym merańskim (5 rata)		3.000	3.000
		9	Czechy	1,140.000		1,140.000
			1. Dodatek skarbowy na budowę nowego mostu z wierzchem żelaznym na Łabie pod Brodem, w powiecie politycznym królowdorskim		3.000	3.000
			2. Odbudowanie gościńca wodniańsko-pilzeńskokraskiego pomiędzy Koszutią a Pilznią, kilometr 104-500 aż do 107-300, w powiecie politycznym pilzeńskim		31.800	31.800
			3. Dodatek skarbowy na wybudowanie drogi powiatowej od przewozu na Weltawie pod Czerweną do stacyi Jetetycach c. k. linii kolei państwa Iglawa-Domażlice i dalej z dobiegiem do drogi powiatowej milewsko-bernardyckiej, w powiecie politycznym milewskim		5.000	5.000
			Zniesienie .	3,162.450	1,228.361	4,390.811

Rozdział	Tytuł	Paragraf	Wydatki państwa	W y d a t k i			S u m a
				zwyyczajne		nadzwyczajne	
				z дозволением używania aż do końca grudnia			
				1899	1900	1900	
				zł. w walucie austriackiej			
			Przeniesienie .	3,162.450	1,228.361	4,390.811
7	5	9	4. Dodatek skarbowy na budowę mostu żelaznego na rzece Wyrówce na szlaku gościńca podjebradzko-nachodzkiego, w powiecie politycznym podjebradzkim			3.400	3.400
			5. Odbudowanie gościńca jachimowskiego między dworcem karlowarskim a tak zwanym Neuwirthaus w Sodau, kilometr 0'000 aż do 3'700, w powiecie politycznym karlowarskim (1 rata)			18.300	18.300
			6. Budowa mostu z wierzchem żelaznym na rzece Wolince, na szlaku gościńca dobrzycko-wimperckiego w powiecie politycznym strakonickim (1 rata)			10.000	10.000
			7. Dodatek skarbowy na koszt wybrukowania 534.5 m długiej części drogi dodatkowej praskiej w gminie Nusle-Pankrac, w powiecie politycznym winohradzko-królewskim (1 rata)			3.500	3.500
			8. Budowa mostu z wierzchem żelaznym na rzece Mumli pod Nowym światem na szlaku gościńca liberecko - nowoświeckiego, kilometr 39.355, w powiecie politycznym ilemnickim (1 rata)			20.000	20.000
			9. Dodatek skarbowy na wybudowanie drogi od Bärenwaldu na Kronstadt do Titschkadorf, w powiecie politycznym żamberskim (1 rata)			10.000	10.000
			10. Położenie bruku kostkowego z kamienia rewnickiego od kilometru 0.047 aż do 0.813 drogi dodatkowej praskiej, od kilometru 0.000 aż do 2.730 gościńca welwarsko-cieplickiego, od kilometru 3.406 aż do 4.800 gościńca берушко-хаселбаского i od kilometru 1.200 aż do 2.700 gościńca dobrzycko-wimperskiego, w powiecie politycznym smichowskim (1 rata)			10.000	10.000
			11. Położenie bruku kostkowego z kamienia rewnickiego od kilometru 1.400 aż do 3.488 gościńca libereckiego, od kilometru 0.400 aż do 0.800 gościńca budziejowieckiego, od kilometru 0.000 aż do 0.800 gościńca podjebradzko-nachodzkiego i od kilometru 2.000 aż do 3.000 gościńca czarno-kosteleckiego, w powiatach politycznych karlińskim i winohradzko-królewskim (1 rata)			10.000	10.000
			12. Budowa mostu z wierzchem żelaznym na rzece Weltawie pod Weltrusem na szlaku gościńca weltruskiego, w powiecie politycznym szlańskim (1 rata)			20.000	20.000
			13. Dodatek skarbowy na wybudowanie mostu drogowego z wierzchem żelaznym na rzece Beraunie w Dobrzychowicach, w powiecie politycznym smichowskim (2 rata)			5.000	5.000
			Zniesienie .	3,162.450	1,338.561	4,501.011

Rozdział	Tytuł	Paragraf	Wydatki państwa	Wydatki			Suma
				nadzwyczajne		zwyckie	
				z дозволеніем używania aż do końca grudnia			
				1899	1900	1900	
				zł. w walucie austriackiej			
			Przeniesienie .	3,162.450		1,338.561	4,501.011
7	5	9	14. Budowa mostu z wierzchem żelaznym na potoku Wondrebie na szlaku gościńca Stribro-Asz, w powiecie politycznym chebskim (2 rata)			10.600	10.600
			15. Dodatek skarbowy na wybudowanie drogi od Stolzenhan do dworca schmiedeberskiego w gminie Stolzenhan, w powiecie politycznym joachimowskim (2 rata)			2.000	2.000
			16. Budowa mostu z wierzchem żelaznym na rzece Eger w Lounach na szlaku gościńca cieplicko-louńskiego, w powiecie politycznym louńskim (2 rata)			40.000	40.000
		10	Morawia	240.000			240.000
			1. Odbudowanie gościńca sławkowskiego w Hodoninie, kilometr 51-130 aż do 51-737, w powiecie politycznym hodonińskim			7.000	7.000
			2. Dodatek skarbowy na wybudowanie drogi łączącej od Rohatecu na Ratyszkowice i Wacnowice do Wracowa, w powiatach politycznych hodonińskim i kijowskim (1 rata)			13.640	13.640
			3. Dodatek skarbowy na wybudowanie drogi łączącej od Nivnie do Brzezowej-Lopenka z odnogami do Korytny i Stran, w powiecie politycznym węgiersko-brodzkim (3 rata)			5.000	5.000
		11	Śląsk	165.000			165.000
			1. Wybudowanie połączenia drogowego od granicy krajowej morawsko-śląskiej przez Dobischwald do Oder, w powiecie politycznym opawskim (2 rata)			15.000	15.000
			2. Budowa mostu z wierzchem żelaznym na rzece Odrze pod Świnowem na szlaku gościńca ostrawsko-cieszyńskiego, w powiatach politycznych opawskim i misteckim (4 rata)			14.000	14.000
		12	Galicja i Krakowskie	1,109.000			1,109.000
			1. Dodatek skarbowy na odbudowanie kilku dróg powiatowych i gminnych w obrębie krakowskim, w powiatach politycznych krakowskim i podgórskim			11.200	11.200
			2. Budowa mostu z wierzchem żelaznym na rzece Skawie pod Wadowicami na szlaku gościńca krakowskiego, w powiecie politycznym wadowickim (1 rata)			30.000	30.000
			3. Dodatek skarbowy na odbudowanie drogi gminnej busko-zelechowskiej, w powiecie politycznym kamioneckim (1 rata)			10.000	10.000
			4. Dodatek skarbowy na przywrócenie do dobrego stanu drogi grodecko-stradecko-dąbrowickiej, w powiecie politycznym gródeckim (1 rata)			6.000	6.000
			5. Dodatek skarbowy na wybudowanie drogi od Jaworowa na Niemirów do Rawy ruskiej, w powiatach politycznych jaworowskim i rawskim (1 rata)			20.000	20.000
			Zniesienie .	4,676.450		1,523.001	6,199.451

Rozdział	Tytuł	Paragraf	Wydatki państwa			
			W y d a t k i			S u m a
			zwyczajne		nadzwyczajne	
			z дозволеніем używania aż do końca grudnia			
1899	1900	1900				
zł. w walucie austriackiej						
			Przeniesienie .	4,676.450	1,523.001	6,199.451
7	5	12	6. Dodatek skarbowy na naprawienie drogi gminnej od Przemyślan do Pomorzán, w powiecie politycznym pomorzańskim (2 rata)		10.000	10.000
			7. Dodatek skarbowy na odbudowanie drogi gminnej od Zembrzyce do Biertowic, w powiatach politycznych wadowickim i myślenskim (2 rata)		6.000	6.000
			8. Dodatek skarbowy na odbudowanie stromych części drogi krajowej od Nowego Sącza do Żakliczyna między Dąbrową i Zbyszycami, w powiecie politycznym nowo-sandeckim (2 rata)		9 800	9.800
			9. Odbudowanie gościńców w okolicy Lwowa, w powiecie politycznym lwowskim (2 rata)		10.000	10.000
			10. Dodatek skarbowy na odbudowanie drogi gminnej z Sieniawy do Bukowca, w powiecie politycznym jarosławskim (2 rata)		5.000	5.000
			11. Dodatek skarbowy na odbudowanie drogi buskoto-porowskiej, w powiecie politycznym kamioneckim (4 rata)		30.000	30.000
			12. Dodatek skarbowy na odbudowanie drogi gminnej Majdan-Stany-Rozwadowskiej, w powiatach politycznych tarnobrzesckim, nizańskim i kolbuszowskim (6 rata)		15.000	15.000
			13. Odbudowanie drogi gminnej od Knihynicza do Żurawna i budowa mostu na Dniestrze pod Żurawnem, w powiecie politycznym żydaczowskim (7 rata)		15.000	15.000
	13		Bukowina	110.440		110.440
			1. Dodatek skarbowy na regulację rzeki Suczawy pod Ickanami, w powiecie politycznym suczawskim (1 rata)		10.000	10.000
			2. Dodatek skarbowy na regulację Mołdawy i jej dopływów: Putuy, Mołdawicy, Sucheji i Humory, w powiatach politycznych dolhopolskim i gurahumorskim (2 rata)		8.444	8.444
	14		Dalmacya	137.000		137.000
			1. Budowa wierzchu żelaznego na moście na rzece Cetynia pod Białem na szlaku drogi konkurencyjnej poljickiej, w powiecie politycznym spljeckim		16.600	16.600
			2. Budowa drogi jezdnej od Gjurica przez Morinje do Risanu, w powiecie politycznym kotorskim (1 rata)		22.000	22.000
			3. Budowa drogi jezdnej od Kostanja przez Podgradje aż do nowego mostu na rzece Cetynie pod Podgradjem, w powiecie politycznym spljeckim (1 rata)		10.000	10.000
			Zniesienie .	4,923.890	1,690.845	6,614.735

Rozdział	Tytuł	Paragraf	Wydatki państwa	Wydatki			
				zwyyczajne		nadzwyczajne	Suma
				z dozwoleniem używania aż do końca grudnia			
				1899	1900	1900	
				zł. w walucie austriackiej			
			Przeniesienie .	4,923.890		1,690.815	6,614.735
7	5	14	4. Poprawa i rozszerzenie drogi skarbowej konnej od Risanu przez Perasto, Orahowac i Dobrotę aż do Kotoru, w powiecie politycznym kotorskim (1 rata)			15.000	15.000
			5. Dodatek skarbowy na wybudowanie drogi gminnej od gminy portowej Crkwice aż do osady Kuna na półwyspie Peleszacu, w powiecie politycznym kureczolskim (2 rata)			3.000	3.000
			6. Wybudowanie drogi jezdnej, któraby służyła za uzupełnienie gościńca śródziemnego wzdłuż brzegów zatoki Omblu pod Gruzem, w powiecie politycznym dubrownickim (2 rata)			30.000	30.000
			7. Budowa mostu stałego z wierzchem żelaznym na rzece Cetynie pod Omiszem, w powiecie politycznym spljeckim (2 rata)			60.000	60.000
			8. Poprawienie i rozszerzenie drogi konnej od Beszicza przez Kastelastwę i Sutomorje-Spica aż do rzeczki granicznej Zaljeznicy, w powiecie politycznym kotorskim (2 rata)			16.000	16.000
			9. Naprawa drogi jezdnej od Sestanowacza aż do Mustapicza (Madunicza) pod Lowreczem, w powiecie politycznym makarskim (3 rata)			14.000	14.000
			10. Dodatek skarbowy na wybudowanie drogi konkurencyjnej poljickiej od Stobrecza aż do gościńca śródziemnego pod Błatem, w powiecie politycznym spljeckim (3 rata)			10.000	10.000
			11. Dodatek na budowę drogi jezdnej 3 metry szerokiej od Risanu do św. Mikołaja ledenickiego, w powiecie politycznym kotorskim (4 rata)			6.400	6.400
			12. Przerobienie drogi przejazdowej, zwanej Stradone, leżącej na szlaku gościńca śródziemnego a przecinającej miasto Dubrownik z obustronnemi przejazdami między bramami fortecznymi Porta Pila i Porta Ploce a to przez wybudowanie drogi okalającej wzdłuż starego rowu fortecznego, w powiecie politycznym dubrownickim (5 rata)			26.500	26.500
			13. Rozszerzenie i naprawienie części gościńca Lepetano-Stoliv dolny celem uzupełnienia szlaku Lepetano-Stoliv-Prcań-Mua aż pod Kotor, w powiecie politycznym kotorskim (5 rata)			16.400	16.400
			14. Budowa drogi jezdnej od portu Omisz przez dolinę Cetiny do Zadwarja z uściem do gościńca makarsko-zadwarsko-sestanovackiego, w powiecie politycznym spljeckim (10 rata)			30.000	30.000
			Na pokrycie nieuniknionych nadatków w dotacyach powyżej wydzielonych i na wszelkie inne wydatki „Kierownictwa naczelnego” tyżące się wyłącznie tej gałęzi rachunkowości	50.000			50.000
			Suma (Tytuł 5, §§. 1—15) .	4,973.890		1,918.145	6,892.035

Rozdział	Tytuł	Paragraf	Wydatki państwa			
			W y d a t k i			S u m a
			zwyczajne		nadzwyczajne	
			z dozwoleniem używania aż do końca grudnia			
1899	1900	1900				
zł. w walucie austriackiej						
7	6		Budownictwo wodne:			
	1	Austria poniżej Anizy	279.150			279.150
		1. Wyporządzenie w laxenburskim obszarze odwodnienia jazu Kehrwand tamże położonego, tudzież poprawienie strumieni Kehrwand i Frauenbach (6 rata)			20.000	20.000
		2. Dodatek skarbowy na regulacją Dunaju (17 rata)			430.000	430.000
	2	Austria powyżej Anizy	295.630			295.630
		1. Budowle wodne na Dunaju			293.000	293.000
		2. Budowle wodne na rzece Innie			95.000	95.000
		3. " " " " Salzachu			20.000	20.000
		4. " " " " Traunie			140.000	140.000
	3	Salzburg	60.000			60.000
		Uregulowanie Salzachu i Sali			39.000	39.000
	4	Styrya	71.905			71.905
		1. Dodatek skarbowy na konserwacją budowli regulacyjnych w rzece Murze na przestrzeni od Grazu w dół aż do granicy styryjsko-węgierskiej (4 rata)			45.000	45.000
		2. Dodatek skarbowy na regulacją lewego brzegu Muru przez wybudowanie nadbrzeża między mostami Ferdynanda i Franciszka Karola w Grazu (4 rata)			8.100	8.100
		3. Dodatek skarbowy na wykonanie budowli ochronnych i konserwacyjnych w części rzeki Drawy od Maryboru na dół do Srediszcza (5 rata)			25.000	25.000
	5	Karyntya	37.800			37.800
		Uregulowanie Drawy			80.000	80.000
	6	Kraina	16.300			16.300
		Uregulowanie Sawy			76.100	76.100
	7	Tyrol i Vorarlberg	76.380			76.380
		1. Budowle recesowe na rzece Innie			6.000	6.000
		2. Regulacja Renu 690.000 frk. czyli 276.000 zł. w złocie, to jest w wartości ustawowej w walucie austriackiej (6 rata)			328.570	328.570
		3. Poprawienie wód śródziemnych w austriackiej dolinie Renu (6 rata)			150.000	150.000
		Zniesienie	837.165		1.755.770	2.592.935

Rozdział	Tytuł	Paragraf	Wydatki państwa	Wydatki			Suma
				zwyyczajne		nadzwyczajne	
				z дозволеніем używania aż do końca grudnia			
				1899	1900	1900	
				zł. w walucie austriackiej			
			Przeniesienie	837.165	1,755.770	2,592.935
7	6	8	Czechy	244.450	244.450
			1. Regulacja Weltawy	70.000	70.000
			2. Regulacja Łaby	100.000	100.000
			3. Kupno łodzi motorowej dla funkcjonaryuszów nadzoru rzeczno- go w Ustiu n. Ł. i w Breznicach	8.000	8.000
		9	Morawia	500	500
			1. Regulacja Odry	1.000	1.000
			2. Regulacja Morawy	14.000	14.000
		10	Śląsk	4.200	4.200
			Regulacja Odry tudzież Oppy i Olzy	14.000	14.000
		11	Galicja i Krakowskie	280.950	280.950
			1. Budowle na Wiśle	250.000	250.000
			2. „ „ Dunajcu	90.000	90.000
			3. „ „ Sanie	195.500	195.500
			4. „ „ Dniestrze	205.000	205.000
			5. „ „ Wisłóce	35.000	35.000
			6. „ „ Prucie	25.000	25.000
			7. Wartość wikliny i palików wziąć się mających z plantacji skarbowych dla użycia do budowli powyżej wymienionych, a mianowicie:				
			a) Do budowli na Wiśle 6.000 zł.				
			b) Do budowli na Dunajcu 2.500 „				
			c) Do budowli na Sanie 4.000 „				
			d) Do budowli na Dniestrze 1.000 „				
			e) Do budowli na Wisłóce 500 „			14.000	14.000
			3. Dodatek skarbowy na regulację rzeki Soły (2 rata)	39.778	39.778
			9. Dodatek skarbowy na regulację rzeki Łomnicy (2 rata)	39.808	39.808
			10. Dodatek skarbowy na regulację rzeki Bugu (6 rata)	9.900	9.900
			11. Dodatek skarbowy na regulację rzeki Białej (7 rata)	8.660	8.660
			12. Zaprowadzenie uprawy wikliny celem uzyskania materiału na faszynę	10.000	10.000
			Zniesienie	1,367.265	2,885.416	4,252.681

Rozdział	Tytuł	Paragraf	Wydatki państwa	W y d a t k i			
				zwyyczajne		nadzwyczajne	S u m a
				z dozwoleniem używania aż do końca grudnia			
				1899	1900	1900	
				zł. w walucie austriackiej			
			Przeniesienie	1,367.265	2,885.416	4,252.681
7	6	11	13. Kupno bagiera parowego i remorkiera parowego do czyszczenia Dniestru (2 rata)			40.000	40.000
		12	Bukowina	8.355		8.355
			1. Budowle rzeczne w Prucie			60.000	60.000
			2. Wartość wikliny i palików wziąć się mających z plantacji skarbowych dla użycia do budowli powyższych			1.500	1.500
			3. Zaprowadzenie uprawy wikliny w celu uzyskania materiału na faszyny			1.200	1.200
		13	Dalmacya:				
			1. Dodatek skarbowy na pokrycie kosztów osuszenia bagien w Stonie wielkim w celach uzdrowienia, w powiecie politycznym dubrownickim			6.630	6.630
			2. Dodatek skarbowy na pokrycie kosztów osuszenia bagien przy uściu rzeki Jadro pod Saloną, w powiecie politycznym spljeckim (3 rata)			10.000	10.000
			Suma (Tytuł 6, §§. 1—13)	1,375.620	3,004.746	4,380.366
7			Nowe budowle dla zarządu politycznego i większe przysposobienia:				
		1	Austria poniżej Anizy: Przybudówek do domu urzędowego skarbowego w Ober-Hollabrunn			32.430	32.430
		2	Austria powyżej Anizy: Budowa domu urzędowego w Ried (1 rata)			35.794	35.794
		3	Styrya: Budowa domu urzędowego w Lonczu (3 rata)			15.000	15.000
		4	Kraina: Budowa domu dla Rządu w Lublanie (4 i ostatnia rata)			48.000	48.000
		5	Przymorze: 1. Budowa domu dla namiestnictwa w Tryeście (2 rata)			100.000	100.000
			2. Budowa domu urzędowego w Seżanie (kupno gruntu pod budowę)			7.400	7.400
			Zniesienie			238.624	238.624

Rozdział	Tytuł	Paragraf	Wydatki państwa	W y d a t k i			S u m a
				zwyczajne		nadzwyczajne	
				z dozwoleniem używania aż do końca grudnia			
				1899	1900	1900	
				zł. w walucie austriackiej			
			Przeniesienie			238.624	238.624
7	7	6	Czechy:				
			1. Kupno budynku na pomieszczenie kilku urzędów rządowych w Melniku			50.000	50.000
			2. Budowa domu urzędowego w Werchlabach (2 rata)			8.513	8.513
			3. Budowa domu urzędowego w Cieplicach (2 rata)			34.235	34.235
			4. Kupno domu na pomieszczenie starostwa w Ledczu (4 i ostatnia rata)			3.356	3.356
	7		Galicja i Krakowskie:				
			1. Przybudówek do domu namiestnictwa we Lwowie (2 i ostatnia rata)			72.500	72.500
			2. Budowa domu urzędowego w Krakowie (3 rata)			30.000	30.000
	8		Bukowina:				
			Budowa domu urzędowego w Storozyncu (1 rata)			15.000	15.000
			Suma (Tytuł 7, §§. 1—8)			452.228	452.228
			Ogółem (Rozdział 7, Tytuły 1—7)	22.305.774	117.386	5.719.812	28.142.972
8			VIII. Ministerstwo obrony krajowej.				
	1		Kierownictwo naczelne	561.460		118.040	679.500
	2		Obrona krajowa (7.500 zł. i 400 dukatów w złocie, razem 9.420 zł. w złocie)		16.890.531	370.360	17.260.891
	3		Koszta poboru do wojska, koszta komisji w sprawach kwaterunku, koszta podróży urzędników administracyjnych z powodu zgromadzeń kontrolnych żołnierzy nieczynnych z wojska i marynarki wojennej, tudzież klasyfikacji koni; koszta podróży z powodu wymiaru taksy wojskowej i wydatki na druki do czynności urzędowych w sprawach taksy wojskowej; koszta przymusowego przystawienia nieposłusznych żołnierzy nieczynnych z wojska i marynarki wojennej; koszta pielęgnowania popisowych oddanych do szpitali wojskowych; nakoniec wydatki na przygotowania do uruchomienia	79.010			79.010
	4		Fundacje wojskowe	34.800			34.800
	5		Straż policyjna wojskowa	152.170			152.170
	6		Żandarmerya		6.989.799		6.989.799
			Ogółem (Rozdział 8, Tytuły 1—6)	827.440	23.880.330	488.400	25.196.170

Rozdział	Tytuł	Paragraf	W y d a t k i			
			zwyczajne		nadzwyczajne	S u m a
			z dozwoleniem używania aż do końca grudnia			
			1899	1900	1900	
zł. w walucie austriackiej						
9	IX. Ministerstwo wyznań i oświaty.					
	A. Kierownictwo naczelne.					
	1	Kierownictwo naczelne	424.600			424.600
	2	Nadzór nad szkołami	991.000			991.000
	3	Akademie umiejętności	112.000			112.000
		Akademia umiejętności w Wiedniu:				
		Przystosowania, naprawy budownicze i urządzenie			5.000	5.000
		Subwencye i dotacye			14.000	14.000
		Akademia umiejętności, sztuki i literatury w Pradze:				
		Subwencye i dotacye			2.000	2.000
		Akademia umiejętności w Krakowie:				
		Subwencye i dotacye			8.000	8.000
	4	Muzeum sztuki i przemysłu	96.400			96.400
	5	Muzeum przemysłowe technologiczne w Wiedniu i zapomoga dla stowarzyszenia przemysłowego dolnoaustriackiego na muzeum przemysłowe technologiczne w Wiedniu	40.000			40.000
	6	Komisya statystyczna główna	100.000	22.500		122.500
		Subwencye i dotacye			3.000	3.000
		Koszta administracyi			2.000	2.000
	7	Institut geologiczny państwa	74.800			74.800
		Przystosowania, naprawy budownicze i urządzenia			6.000	6.000
		Subwencye i dotacye			5.000	5.000
	8	Zakład główny meteorologii i magnetyzmu ziemi	37.000			37.000
	9	Obserwatorium astronomiczno-meteorologiczne w Tryeście	9.900			9.900
		Budowle i kupno realności:				
		Wystawienie pawilonu astronomicznego (1 rata)			2.400	2.400
		Przysposobienia, roboty budownicze i urządzenia			3.200	3.200
	10	Komisya austriacka do pomiaru stopnia geograficznego europejskiego i biuro austriackie do pomiaru stopnia geograficznego	8.000			8.000
		Suma (Tytuły 1—10)	1.893.700	22.500	50.600	1.966.800

Rozdział	Tytuł	Paragraf	W y d a t k i				
			zwyczajne		nadzwyczajne	S u m a	
			z dozwoleniem używania aż do końca grudnia				
			1899	1900	1900		
zł. w walucie austriackiej							
9	11		Wydanki państwa				
			Wydanki na cele sztuki i archeologii:				
			a) Na cele sztuki:				
	1		Akademia sztuk pięknych w Wiedniu	132.700		132.700	
	2		Akademia sztuk w Pradze	39.300		39.300	
			Budowle i kupno realności:				
			Na pomieszczenie akademii sztuk		100.000	100.000	
			Koszta administracyjne		750	750	
	3		Szkoła sztuk pięknych w Krakowie	24.100		24.100	
	4		Na poparcie uprawiania muzyki	46.400		46.400	
			Subwencye i dotacye		4.000	4.000	
	5		Stypendya dla artystów, zamówienia, kupna, zapomogi dla przedsiębiorstw artystycznych i inne wydatki		87.500	87.500	
			Subwencye i dotacye		9.100	9.100	
			Suma (Tytuł 11, §§. 1—5)	242.500	87.500	113.850	443.850
			b) Na cele archeologiczne:				
	6		Komisya naczelna do badania i utrzymania zabytków sztuki i pomników historycznych	24.755		24.755	
			Koszta administracyjne		525	525	
	7		Konserwacya i restauracya dawnych zabytków budo- wnictwa		12.000	12.000	
			Subwencye i dotacye:				
			Austria poniżej Anizy		19.800	19.800	
			Austria powyżej Anizy		1.000	1.000	
			Salzburg		29.000	29.000	
			Tyrol		2.300	2.300	
			Styrya		3.000	3.000	
			Karyntya		2.000	2.000	
			Kraina		3.000	3.000	
			Przymorze		1.500	1.500	
			Dalmacya		41.970	41.970	
			Czechy		45.800	45.800	
			Galicya		27.600	27.600	
	8		Institut archeologiczny austriacki	56.924	30.650	87.574	
			Subwencye i dotacye:				
			Karyntya		1.000	1.000	
			Przymorze		2.000	2.000	
	9		Wszelkie inne wydatki na cele archeologiczne	1.500	3.000	4.500	
			Suma (Tytuł 11, §§. 6—9)	83.179	45.650	180.495	309.324
			Suma (Tytuł 11, §§. 1—9)	325.679	133.150	294.345	753.174
			Razem (Rozdział 9, Tytuły 1—11)	2,219.379	155.650	344.945	2,719.974

Rozdział	Tytuł	Paragraf	Wydatki państwa			
			W y d a t k i			S u m a
			zwyczajne		nadzwyczajne	
			z дозволением używania aż do końca grudnia			
1899	1900	1900				
zł. w walucie austriackiej						
			B. Wyznania.			
			Potrzeby funduszków religijnych:			
			a) Wydatki funduszków:			
	1		Austria poniżej Anizy	625.000		625.000
			Nowe budowle, przebudowania i dobudowania, tudzież większe restauracje budynków		30.856	30.856
			Zasiłki na budowle		1.667	1.667
	2		Austria powyżej Anizy	199.400		199.400
			Nowe budowle, przebudowania i dobudowania tudzież większe restauracje budynków		5.000	5.000
			Zasiłek na budowle		2.000	2.000
	3		Salzburg	119.500		119.500
			Zasiłek na budowle		5.000	5.000
	4		Tyrol	480.000		480.000
			Zasiłek na budowle		800	800
	5		Vorarlberg	41.900		41.900
	6		Styrya	413.500		413.500
			Nowe budowle, przebudowania i dobudowania i większe restauracje budynków		4.000	4.000
			Zasiłek na budowle		2.000	2.000
	7		Karyntya	175.800		175.800
	8		Kraina	195.900		195.900
			Nowe budowle, przebudowania i dobudowania i większe restauracje budynków		17.533	17.533
	9		Tryest	79.400		79.400
			Nowe budowle, przebudowania i dobudowania, tudzież większe restauracje budynków		1.250	1.250
	10		Gorycja	127.000		127.000
			Zasiłek na budowle		700	700
	11		Istrya	142.200		142.200
			Nowe budowle, przebudowania i dobudowania, tudzież większe restauracje budynków		2.090	2.090
	12		Dalmacya	405.500		409.500
			Nowe budowle, przebudowania i dobudowania, tudzież większe restauracje budynków		86.160	86.160
			Zasiłek na budowle		500	500
			Zaliczka zwrotna		3.000	3.000
	13		Czechy	1,324.000		1,324.000
			Nowe budowle, przebudowania i dobudowania, tudzież większe restauracje budynków		83.315	83.315
			Zasiłki na budowle		32.000	32.000
	14		Morawia	586.000		586.000
			Nowe budowle, przebudowania i dobudowania, tudzież kupna realności		101.430	101.430
			Zaliczka zwrotna		12.000	12.000
			Należytość majątku zakładowego funduszu reli- gijnego		2.000	2.000
	15		Śląsk	122.500		122.500
			Zasiłek na budowle		760	760
	16		Galicja	1,538.000		1,538.000
			Nowe budowle, przebudowania i dobudowania, tudzież większe restauracje budynków		35.500	35.500
			Zniesienie	6,575.600	433.611	7,009.211

Rozdział	Tytuł	Paragraf	Wydatki państwa	W y d a t k i			S u m a
				zwyyczajne		nadzwyczajne	
				z dozwoleniem używania aż do końca grudnia			
				1899	1900	1900	
				zł. w walucie austriackiej			
			Przeniesienie	6,575.600	433.611	7,009.211
9	12	17	Kraków	124.000	124.000
			Nowe budowle, przebudowania i dobudowania, tudzież większe restauracje budynków	70.000	70.000
		18	Bukowina	53.700	53.700
			Nowe budowle, przebudowania i dobudowania, tudzież większe restauracje budynków	6.770	6.770
			Zasilki na budowle	1.000	1.000
			Suma (Tytuł 11, §§. 1—18)	6,753.300	511.381	7,264.681
19	b)		Wydatki lasów i dóbr funduszowych	875.080	875.080
			Nowe budynki i kupno realności	5.730	5.730
			Pomiar, rozgraniczenie i urządzenie leśniarki	2.670	2.670
			Wykup i uregulowanie służebności	1.500	1.500
			Wszystkie inne wydatki nadzwyczajne	1.450	1.450
			Z majątku zakładowego funduszów religijnych:				
			Austria powyżej Anizy:				
			Kupno realności Kleinhagau (Brückler) (o l. Reich- raming)	2.000	2.000
			Nowa droga leśna przez Pöglgut (o l. Weyer)	3.500	3.500
			Galicya:				
			Budowa nowej leśniczówki w Kopciowcj, 2 i osta- tnia rata (o l. Muszyna)	1.040	1.040
			Zakupno gruntów cudzych leżących w pośrodku lasów skarbowych (o l. muszyński i śnietnicki)	750	750
			Postawienie nowego budynku pobocznego przy leśniczówce w Śnietnicy	640	640
			Kupno gruntów, nowe budynki i inne roboty w za- kładzie kąpielowym krynickim	33.800	33.800
			Suma (Tytuł 12, §. 19)	875.080	53.080	928.160
			Suma (Tytuł 12, §§. 1—19)	7,628.380	564.461	8,192.841

Rozdział	Tytuł	Paragraf	Wydatki państwa				Wydatki			
			zwyčajne		nadzwyczajne		z dozwoleniem używania aż do końca grudnia		Suma	
			1899	1900	1900	1900				
							zł. w walucie austriackiej			
9	13		Fundacje i dodatki na potrzeby wyznania katolickiego:							
		1	Fundacje	31.300					31.300	
		2	Dodatki	161.300	15.000				176.300	
			Budowle:							
			Austria poniżej Anizy				2.350		2.350	
			Austria powyżej Anizy				18.837		18.837	
			Salzburg				300		300	
			Kraina				1.520		1.520	
			Przymorze				3.028		3.028	
			Dalmacya				4.567		4.567	
			Czechy				14.532		14.532	
			Zasiłki na budowle:							
			Austria poniżej Anizy				12.000		12.000	
			Czechy				3.000		3.000	
			Morawa				3.000		3.000	
			Kupno realności:							
			Przymorze				363		363	
			Zaliczki zwrotne:							
			Austria poniżej Anizy				5.463		5.463	
			Suma (Rozdział 9, Tytuł 13, §§. 1 i 2) .	192.600	15.000		68.960		276.560	
			Dodatki na potrzeby wyznania ewangelickiego:							
		1	Wyższa Rada kościelna ewangelicka	46.600					46.600	
		2	Ryczałtowe wsparcie dla kościoła ewangelickiego wyznania augsburskiego i helweckiego	105.000					105.000	
			Suma (Tytuł 14, §§. 1 i 2) .	151.600					151.600	
			Dodatki na potrzeby wyznania grecko-orientalnego:							
			Dalmacya	93.100					93.100	
			Nowe budynki, przebudowania i dobudowania				48.030		48.030	
			Suma (Tytuł 15) .	93.100			48.030		141.130	
			Razem (Rozdział 9, Tytuły 12—15) .	3,065.680	15.000		681.451		8,762.131	

Rozdział	Tytuł	Paragraf	Wydatki państwa	W y d a t k i			S u m a
				zwyczajne		nadzwyczajne	
				z dozwoleniem używania aż do końca grudnia			
				1899	1900	1900	
				zł. w walucie austriackiej			
			Przeniesienie .	2,598.700	394.900	402.563	3,396.163
9	16	5	Uniwersytet we Lwowie	286.600	35.000		321.600
			Budowle i kupno realności:				
			Dobudowanie pawilonu do głównego budynku uniwersyteckiego, mianowicie na pomieszczenie biblioteki uniwersyteckiej (1 rata)			100.000	100.000
			Kupno gruntu celem rozszerzenia głównego budynku uniwersyteckiego (2 i ostatnia rata)			6.200	6.200
			Przysposobienie, urządzenie i potrzeby naukowe			7.500	7.500
			Raty ryczałtowe			9.788	9.788
		6	Uniwersytet w Krakowie	370.300	83.050		453.350
			Przysposobienie, urządzenie i potrzeby naukowe			13.771	13.771
			Subwencje i dotacje			2.000	2.000
		7	Uniwersytet w Czerniowcach	128.300			128.300
			Budowle i kupno realności:				
			Urządzenie zakładu gazu wodnego w budynku instytutu (nadwyżka w wydatkach)			300	300
			Przysposobienie, urządzenie i potrzeby naukowe			1.250	1.250
		8	Wszystkie uniwersytety (5.000 franków w złocie)	20.600			20.600
			Subwencje na podróże informacyjne profesorów uniwersytetów		6.000		6.000
			Przysposobienie, urządzenie i potrzeby naukowe			3.000	3.000
			Suma (Tytuł 16, §§. 1—8)	3,404.500	518.950	546.372	4,469.822
			<i>b) Wydziały teologiczne nie złączone z żadnym uniwersytetem:</i>				
		9	Wydział teologiczny katolicki w Salzburgu	14.900			14.900
		10	„ „ „ w Ołomuńcu	16.300			16.300
		11	„ „ ewangelicki w Wiedniu	28.000			28.000
			Suma (Tytuł 16, §§. 9—11)	59.200			59.200
			<i>c) Szkoły główne techniczne:</i>				
		12	Szkoła główna techniczna w Wiedniu	317.000			317.000
			Przysposobienie, urządzenie i potrzeby naukowe			12.150	12.150
			Zniesienie	317.000		12.150	329.150

Rozdział	Tytuł	Paragraf	Wydatki państwa	W y d a t k i			S u m a
				zwyczajne		nadzwyczajne	
				z дозволеніем używania aż do końca grudnia			
				1899	1900	1900	
				zł. w walucie austriackiej			
			Zniesienie	317.000		12.150	329.150
9	16	13	Szkoła główna techniczna w Gracu	117.100			117.100
			Przysposobienie, urządzenie i potrzeby naukowe			4.050	4.050
		14	Szkoły główne techniczne w Pradze	324.300			324.300
			Szkoła główna techniczna niemiecka:				
			Przysposobienie, urządzenie i potrzeby naukowe			2.300	2.300
			Szkoła główna techniczna czeska:				
			Budowle i kupno realności:				
			Budowa pracowni fotograficznej i fotochemicznej			5.700	5.700
			Przysposobienie, urządzenie i potrzeby naukowe			5.245	5.245
		15	Szkoła główna techniczna w Bernie	112.100			112.100
			Budowle i kupno realności:				
			Wyporzędzenie budynku (2 i ostatnia rata)			87.000	87.000
			Przysposobienie, urządzenie i potrzeby naukowe			2.500	2.500
			Subwencje i dotacje			500	500
			Założenie szkoły głównej technicznej czeskiej w Bernie:				
			Wydatek ryczałtowy			100.000	100.000
		16	Szkoła główna techniczna we Lwowie	130.200			130.200
			Budowle i kupno realności:				
			Dopłaty za budowę nowego domu szkoły głównej technicznej			5.000	5.000
			Przysposobienie, urządzenie i potrzeby naukowe			10.135	10.135
			Subwencje i dotacje			3.000	3.000
		17	Wszystkie szkoły główne techniczne	1.050			1.050
			Suma (Tytuł 16, §§. 12—17)	1,001.750		237.580	1,239.330

Rozdział	Tytuł	Paragraf	Wydatki państwa	W y d a t k i			S u m a
				zwyczajne		nadzwyczajne	
				z dozwoleniem używania aż do końca grudnia			
				1899	1900	1900	
				zł. w walucie austriackiej			
9	16	18	Szkoła główna ziemiaństwa w Wiedniu	145.000			145.000
			Budowle i kupno realności:				
			Budowa szklarni i cieplarni, tudzież urządzenie ogrodu doświadczalnego przy budynku zakładowym (2 i ostatnia rata)			6.000	6.000
			Przysposobienie, urządzenie i potrzeby naukowe			3.500	3.500
			Suma (Tytuł 16, §. 18)	145.000		9.500	154.500
		19	Szkoła główna weterynarska we Lwowie	41.400			41.400
			Przysposobienie, urządzenie i potrzeby naukowe			1.500	1.500
			Suma (Tytuł 16, §. 19)	41.400		1.500	42.900
		20	Zapomogi na podróże informacyjne dla profesorów szkół głównych technicznych i szkoły głównej ziemiaństwa		5.000		5.000
		21	Wydatki ogólne zarządu szkół głównych technicznych i szkoły głównej ziemiaństwa	700			700
			Wszystkie szkoły główne:				
		22	Na wykształcenie sił nauczycielskich w szkołach głównych		36.600		36.600
		23	Wsparcia dla uczniów wszystkich szkół głównych		3.000		3.000
			Suma (Tytuł 16, §§. 1—23)	4,652.550	563.550	794.952	6,011.052

Rozdział	Tytuł	Paragraf	Wydatki państwa			
			W y d a t k i			S u m a
			zwyczajne		nadzwyczajne	
			z дозволеніем używania aż do końca grudnia			
1899	1900	1900				
zł. w walucie austriackiej						
9	17		Szkoly średnie.			
		1	Gimnazya	4,989.600		4,989.600
			Austria poniżej Anizy:			
			Budowle i kupno realności:			
			Pomieszczenie gimnazjum rządowego w Wiedniu (dzielnica II, Circusgasse) (3 i ostatnia rata)		2.000	2.000
			Pomieszczenie gimnazjum rządowego w Wiedniu (dzielnica XIII) (2 rata)		80.000	80.000
			Przysposobienie, urządzenie i potrzeby naukowe		37.815	37.815
			Koszta administracyjne		3.425	3.425
			Tyrol:			
			Przysposobienie, urządzenie i potrzeby naukowe		7.880	7.880
			Subwencye i dotacye		17.000	17.000
			Styrya:			
			Raty ryczałtowe i należności poboczne		15.500	15.500
			Koszta administracyjne		600	600
			Kraina:			
			Budowle i kupno realności:			
			Pomieszczenie gimnazjum rządowego w Lublanie (3 rata)		77.000	77.000
			Przysposobienie, urządzenie i potrzeby naukowe		1.300	1.300
			Tryest:			
			Koszta administracyjne		250	250
			Gorycya:			
			Koszta administracyjne		420	420
			Istrya:			
			Budowa i kupno realności:			
			Gimnazjum rządowe w Polju:			
			Budowa sali gimnastycznej (roboty przydatkowe)		600	600
			Dalmacya :			
			Przysposobienie, urządzenie i potrzeby naukowe		700	700
			Zniesienie	4,989.600	244.490	5,234.090

Rozdział	Tytuł	Paragraf	Wydatki państwa	W y d a t k i			
				zwyyczajne		nadzwyczajne	Suma
				z дозволеніем używania aż do końca grudnia			
				1899	1900	1900	
				zł. w walucie austriackiej			
			Przeniesienie .	4,989.600		244.490	5,234.090
9	17	1	Czechy:				
			Budowle i kupno realności:				
			Pomieszczenie gimnazjum (czeskiego) rządowego w Budziejowicach			37.000	37.000
			Przysposobienie, urządzenie i potrzeby naukowe			9.585	9.585
			Subwencye i dotacye			9.000	9.000
			Morawia:				
			Przysposobienie, urządzenie i potrzeby naukowe			2.528	2.528
			Śląsk:				
			Koszta administracyjne			960	960
			Galicja:				
			Budowle i kupno realności:				
			Pomieszczenie wspólne I. i V. gimnazjum rządowego we Lwowie			112.000	112.000
			Pomieszczenie gimnazjum rządowego w Buczaczu (ostatnia rata)			10.000	10.000
			Pomieszczenie klas równorzędnych ruskich w gimnazjum rządowym w Kołomyi (1 rata)			40.000	40.000
			Przysposobienie, urządzenie i potrzeby naukowe			2.500	2.500
			Bukowina:				
			Przysposobienie, urządzenie i potrzeby naukowe			4.010	4.010
			Wszystkie królestwa i kraje w Radzie państwa reprezentowane:				
			Przysposobienie, urządzenie i potrzeby naukowe			4.000	4.000
	10		Szkoły realne	2,082.250			2,082.250
			Austria poniżej Anizy:				
			Budowle i kupno realności:				
			Pomieszczenie drugiej szkoły realnej rządowej w Wiedniu (II dzielnica)			50.000	50.000
			Pomieszczenie szkoły realnej rządowej w Wiedniu (X dzielnica) (1 rata)			50.000	50.000
			Pomieszczenie szkoły realnej rządowej niższej w Wiedniu (V dzielnica)			54.000	54.000
			Przysposobienie, urządzenie i potrzeby naukowe			4.005	4.005
			Koszta administracyjne			480	480
			Styrya:				
			Budowle i kupno realności:				
			Pomieszczenie szkoły realnej rządowej w Grazu (3 rata)			20.000	20.000
			Przysposobienie, urządzenie i potrzeby naukowe			80	80
			Zniesienie	7,071.850		654.638	7,726.488

Rozdział	Tytuł	Paragraf	Wydatki państwa	W y d a t k i			S u m a
				zwyyczajne		nadzwyczajne	
				z дозволением употребления а́з до конца грудня			
				1899	1900	1900	
				zł. w walucie austriackiej			
			Przeniesienie .	7,071.850	654.638	7,726.488
9	17	2	Tryest:				
			Koszta administracyjne			280	280
			Czechy:				
			Przysposobienie, urządzenie i potrzeby naukowe			21.775	21.775
			Morawia:				
			Kupno budynków i realności:				
			Pomieszczenie szkoły realnej rządowej (czeskiej) w Bernie (3 rata)			60.000	60.000
			Przysposobienie, urządzenie i potrzeby naukowe			3.746	3.746
			Subwencye i dotacye			14.000	14.000
			Śląsk:				
			Przysposobienie, urządzenie i potrzeby naukowe			1.242	1.242
			Galicja:				
			Przysposobienie, urządzenie i potrzeby naukowe			3.000	3.000
			Kraków:				
			Przysposobienie, urządzenie i potrzeby naukowe			1.650	1.650
			Wszystkie królestwa i kraje w Radzie państwa re- prezentowane:				
			Przysposobienie, urządzenie i potrzeby naukowe			1.000	1.000
		3	Dodatki dla zastępców nauczycieli z tytułu starszeństwa służbowego	6.000		6.000
		4	Komisye egzaminacyjne	5.000		5.000
		5	Kursa dla nauczycieli gymnastyki	5.570		5.570
		6	Dodatki za zasługi dla profesorów i wsparcia dyrekto- rom i nauczycielom za prace na polu naukowym lub pedagogiczno-dydaktycznym	8.000		8.000
		7	Wsparcia i stypendya tudzież remuneracye dla kandy- datów na nauczycieli i dla nauczycieli			40.500	40.500
			Suma (Tytuł 17, §§. 1—7) .	7,096.420	801.831	7,898.251
	18		Biblioteki naukowe	30.700		30.700
			Koszta administracyjne			380	380
			Suma (Tytuł 18) .	30.700	380	31.080

Rozdział	Tytuł	Paragraf	W y d a t k i			
			zwyyczajne		nadzwyczajne	S u m a
			z dozwoleniem używania aż do końca grudnia			
			1899	1900	1900	
zł. w walucie austriackiej						
9	19		Szkoły przemysłowe.			
		1	Szkoły przemysłowe:			
			a) Szkoły zawodowe dla głównych grup przemysłu (przemysł budowniczy, machinowy, tkacki, chemiczny i artystyczny)			1,273.200 1,273.200
			Kupno budowli i realności:			
			Szkoła przemysłowa rządowa w Smichowie:			
			Pomieszczenie zakładu (2 rata)			80.000 80.000
			Szkoła przemysłowa rządowa w Bernie:			
			Pomieszczenie zakładu (1 rata)			40.000 40.000
			Przysposobienie, urządzenie i potrzeby naukowe:			
			Zakład naukowy graficzny i doświadczalny w Wiedniu			4.702 4.702
			Szkoła przemysłowa rządowa w Salzburgu			5.000 5.000
			" " " w Tryeście			850 850
			" " " w Pradze			2.450 2.450
			" " " czeska w Pilzni			1.000 1.000
			" " " w Libercu			760 760
			" " " w Pardubicach			10.000 10.000
			" " " niemiecka w Bernie			2.750 2.750
			Szkoła przemysłu tkackiego w Bernie			24.000 24.000
			Szkoła przemysłowa rządowa w Bielsku			1.200 1.200
			" " " we Lwowie			1.050 1.050
			" " " w Krakowie			903 903
			" " " w Czerniowcach			245 245
			Subwencje i dotacje:			
			Szkoła przemysłowa rządowa w Bielsku			1.500 1.500
			Koszta administracyjne:			
			Szkoła przemysłowa rządowa w Pradze			1.200 1.200
			Szkoła przemysłowa rządowa niemiecka w Pilzni			700 700
			Suma (a) .			1,273.200 178.310 1,451.510

Rozdział	Tytuł	Paragraf	Wydatki państwa			
			W y d a t k i			S u m a
			zwyczajne		nadzwyczajne	
			z дозволеніем używania aż do końca grudnia			
1899	1900	1900				
zł. w walucie austriackiej						
9	19	1	b) Szkoły zawodowe dla szczególnych gałęzi przemysłu	970.339		970.339
			Przysposobienie, urządzenie i potrzeby naukowe:			
			Austria poniżej Anizy		950	950
			Austria powyżej Anizy		1.200	1.200
			Tyrol		4.750	4.750
			Karyntya		3.800	3.800
			Czechy		7.687	7.687
			Morawia		4.250	4.250
			Śląsk		500	500
			Subwencje i dotacje:			
			Czechy		1.450	1.450
			Suma (b)	970.339	24.587	994.926
			c) Szkoły rysunku	8.600		8.600
			d) Ogólne szkoły rzemieślnicze i inne podobne zakłady	98.200		98.200
			e) Szkoły nauki dopełniającej i podobne zakłady	302.500		302.500
			Suma (§. 1)	2,652.839	202.897	2,855.736
		2	Środki pomocnicze i do poparcia nauki w szkołach przemysłowych	150.750		150.750
			Subwencje i dotacje		24.000	24.000
			Suma (§. 2)	150.750	24.000	174.750
		3	Szkoły handlowe	108.500		108.500
			Przysposobienie, urządzenie i potrzeby naukowe		500	500
			Suma (§. 3)	108.500	500	109.000
		4	Dodatki z tytułu starszeństwa służbowego dla zastępców	1.000		1.000
			Suma (Tytuł 19, §§. 1—4)	2,913.089	227.397	3,140.486
			Zakłady naukowe wyłączne.			
		1	Szkoły dla położnych	33.600	16.000	49.600
		2	Szkoła języków wschodnich w Wiedniu	7.000		7.000
		3	Szkoły marynarki	84.700	8.720	93.420
			Wydatki ryczałtowe:			
			Na rozszerzenie organiczne i przekształcenia w szkołach marynarki (4 rata)		2.000	2.000
			Suma (Tytuł 20, §§. 1—3)	125.300	24.720	152.020

Rozdział	Tytuł	Paragraf	Wydatki państwa			
			W y d a t k i			S u m a
			zwyyczajne		nadzwyczajne	
			z dozwoleniem używania aż do końca grudnia			
1899	1900	1900				
zł. w walucie austriackiej						
9	21		Szkoly początkowe.			
		1	Seminarya nauczycielskie męskie i żeńskie	1,631.900		1,631.900
			Austria poniżej Anizy:			
			Przysposobienie, urządzenie i potrzeby naukowe		9.320	9.320
			Austria powyżej Anizy:			
			Przysposobienie, urządzenie i potrzeby naukowe		1.150	1.150
			Tyrol:			
			Przysposobienie, urządzenie i potrzeby naukowe		800	800
			Styrya:			
			Kupno budynków i realności:			
			Pomieszczenie seminarium nauczycielskiego męskiego i żeńskiego w Grazu		53.000	53.000
			Karyntya:			
			Przysposobienie, urządzenie i potrzeby naukowe		1.000	1.000
			Gorycya:			
			Przysposobienie, urządzenie i przybory naukowe		1.100	1.100
			Istrya:			
			Przysposobienie, urządzenie i potrzeby naukowe		396	396
			Dalmacya:			
			Kupno budynków i realności:			
			Pomieszczenie seminarium nauczycielskiego żeńskiego w Dubrowniku (2 rata)		10.000	10.000
			Przysposobienie, urządzenie i potrzeby naukowe		1.212	1.212
			Czechy:			
			Kupno budynków i realności:			
			Pomieszczenie seminarium nauczycielskiego męskiego w Litomierzycach (2 i ostatnia rata)		65.500	65.500
			Przysposobienie, urządzenie i potrzeby naukowe		8.281	8.281
			Koszta administracyjne		1.500	1.500
			Morawia:			
			Przysposobienie, urządzenie i potrzeby naukowe		1.460	1.460
			Zniesienie	1,631.900	154.719	1,786.619

Rozdział	Tytuł	Paragraf	Wydatki państwa	W y d a t k i			S u m a
				zwyczajne		nadzwyczajne	
				z дозволеніем używania aż do końca grudnia			
				1899	1900	1900	
				zł. w walucie austriackiej			
			Przeniesienie .	1,631.900	154.719	1,786.619
9	21	1	Śląsk:				
			Kupno budynków i realności:				
			Nadwyżka kosztów budowy nowego domu dla seminarium nauczycielskiego męskiego i żeńskiego w Opawie			12.000	12.000
			Przysposobienie, urządzenie i potrzeby naukowe			27.000	27.000
			Galicja:				
			Kupno budynków i realności:				
			Nadwyżka kosztów dobudowania pawilonu do seminarium nauczycielskiego męskiego w Stanisławowie			1.289	1.289
			Pomieszczenie seminarium nauczycielskiego żeńskiego we Lwowie (2 rata)			60.000	60.000
			Pomieszczenie seminarium nauczycielskiego męskiego w Samborze (2 rata)			60.000	60.000
			Przysposobienie, urządzenie i potrzeby naukowe			4.444	4.444
			Kraków:				
			Przysposobienie, urządzenie i potrzeby naukowe			1.519	1.519
			Wszystkie królestwa i kraje w Radzie państwa reprezentowane:				
			Kursa oddzielne w seminarjach nauczycielskich dla abiturjentów szkół średnich			2.620	2.620
	2		Dodatki z tytułu starszeństwa służbowego dla zastępców w seminarjach męskich i żeńskich	500		500
	3		Stypendya dla seminarzystów			100.000	100.000
	4		Dodatki za zasługi dla nauczycieli w seminarjach męskich i żeńskich	4.000		4.000
	5		Kursa nauczycieli szkół wydziałowych	16.000		16.000
	6		Dodatki rządowe do funduszów szkół normalnych	151.112		151.112
	7		Na podniesienie szkół początkowych:				
			w Tyrolu			38.000	38.000
			w Istrii			3.000	3.000
	8		Wynagrodzenia dla nauczycieli za szczególne zasługi około podniesienia nauki muzyki	1.000		1.000
			Zniesienie .	1,804.512	464.591	2,269.103

Rozdział	Tytuł	Paragraf	Wydatki państwa	W y d a t k i			S u m a
				zwyczajne		nadzwyczajne	
				z dozwoleniem używania aż do końca grudnia			
				1899	1900	1900	
				zł. w walucie austriackiej			
			Przeniesienie	1,804.512	464.591	2,269.103
9	21	9	Na podniesienie kursów nauki gospodarstwa wiejskiego połączonych ze szkołami początkowymi i ogrodów szkolnych	9.000	9.000
		10	Dodatki na rzecz szkół początkowych i wydziałowych .	129.753	129.753
			Tyrol:				
			Na poparcie szkół początkowych niemieckich w po- łudniowym Tyrolu	15.000	15.000
			Tryest:				
			Kupno budynków i realności:				
			Pomieszczenie szkoły początkowej rządowej w Tryeście (ostatnia rata)	6.000	6.000
			Koszta administracyjne	797	797
			Istrya:				
			Kupno budynków i realności:				
			Pomieszczenie szkoły początkowej rządowej w Polju (2 rata)	50.000	50.000
			Suma (Tytuł 21, §§. 1—10) .	1,943.265	536.388	2,479.653
		22	Fundacye i dopłaty.				
		1	Fundacye	44.296	44.296
		2	Dopłaty	155.608	74.800	230.408
			Przysposobienie, urządzenie i potrzeby naukowe:				
			Salzburg	2.300	2.300
			Wszystkie królestwa i kraje w Radzie państwa reprezentowane	1.500	1.500
			Raty ryczałtowe:				
			Austria poniżej Anizy	625	625
			Suma (Tytuł 22, §§. 1 i 2) .	199.904	74.800	4.425	279.129
			Razem (Rozdział 9, Tytuły 16—22) .	16,961.228	663.070	2,367.375	19,991.671
			Ogółem (Rozdział 9, Tytuły 1—22) .	27,246.287	833.720	3,393.768	31,473.776

Rozdział	Tytuł	Paragraf	W y d a t k i				
			zwyczajne		nadzwyczajne	S u m a	
			z дозволением używania aż do końca grudnia				
			1899	1900	1900		
zł. w walucie austriackiej							
			Przeniesienie .	9,506.150	225.250	538.491	10,089.891
10	3		Udział w kosztach budowy domu urzędowego w Mistelbachu (2 rata)			10.000	10.000
			Udział w kosztach budowy domu urzędowego w Werchlabach (2 rata)			850	850
	4		Centralna kasa państwa, urząd płatniczy ministerjalny, kasy główne krajowe i kasy skarbowe krajowe, tudzież urzędy płatnicze krajowe	463.000			463.000
			Udział w kosztach przysposobienia budynku skarbowego w Wiedniu, Singerstrasse Nr. 17 (3 rata)			11.600	11.600
			Udział w kosztach dobudowania w domu urzędowym w Celowcu i potrzebne przysposobienia w tymże (2 rata)			6.300	6.300
	5		Straż skarbowa (74.329 zł. w złocie)	8,440.000			8,440.000
			Udział w kosztach przebudowania koszar straży skarbowej w Sizziole			13.605	13.605
			Udział w kosztach przebudowania koszar straży skarbowej w Hruszowie			5 000	5.000
			Udział w kosztach wybudowania nowego domu w Podwołoczyskach na pomieszczenie tamtejszego oddziału straży skarbowej i delegacji komory na gościńcu od Podwołoczysk (1 rata)			11.970	11.970
			Udział w kosztach budowy domu urzędowego w Nowym Sączu (2 rata)			10.000	10.000
			Urządzenie lepszych pomieszczeń dla straży skarbowej na Bukowinie (4 rata)			20.000	20.000
	6		Urzędy podatkowe, kasy skarbowe i kasy depozytowe-sądowe w Wiedniu, tudzież kasa urzędu taks w Wiedniu i urząd dochodów niestałych w Tryeście i w Pradze	5,986.390		18.600	6,004.990
			Udział w kosztach budowy domu urzędowego w Tulln			19.315	19.315
			Udział w kosztach budowy domu urzędowego w Ottensheim			13.210	13.210
			Udział w kosztach budowy domu urzędowego w Bozenie			16.695	16.695
			Udział w kosztach przysposobienia budynku w Lounczu			5.245	5.245
			Udział w kosztach kupna domu w Ratschach			3.860	3.860
			Udział w kosztach budowy domu urzędowego w Hostinnem			10.205	10.205
			Zniesienie .	24,395.540	225.250	534.946	25,155.736

Rozdział	Tytuł	Paragraf	Wydatki państwa	W y d a t k i			S u m a
				zwyczajne		nadzwyczajne	
				z dozwoleniem używania aż do końca grudnia			
				1899	1900	1900	
zł. w walucie austriackiej							
			Przeniesienie .	24,395.540	225.250	534.946	25,155.736
10	6		Udział w kosztach budowy domu urzędowego w Cieplicach			26.955	26.955
			Udział w kosztach nabycia gruntu i budowy domu urzędowego w Prosnicy			19.020	19.020
			Udział w kosztach budowy domu urzędowego w Kamionce Strumiłowej			7.000	7.000
			Udział w kosztach budowy domu urzędowego w Zborowie			14.440	14.440
			Udział w kosztach budowy domu urzędowego w Gwoźdźcu			6.790	6.790
			Udział w kosztach budowy domu urzędowego w Storożyfcu (1 rata)			4.420	4.420
			Udział w kosztach budowy nowego domu urzędowego w Knittelfeld			1.815	1.815
			Udział w kosztach przybudowy do budynku urzędowego w Celowcu i przysposobienia w tymże (2 rata)			5.800	5.800
			Udział w kosztach przysposobienia domu w Ledeczu			1.860	1.860
			Udział w kosztach budowy domu urzędowego w Nowym Sączu (2 rata)			10.000	10.000
	7		Prokuratorye skarbowe	601.460			601.460
	8		Zarząd cel (106.740 zł. w złocie)	1,960.000			1,960.000
			Udział w kosztach rozszerzenia magazynów komory głównej w Trydencie			3.270	3.270
			Udział w kosztach budowy nowego domu w Podwołoczyskach (1 rata)			1.330	1.330
	9		Kataster podatku gruntowego i utrzymanie go w ewidencji	1,508.505			1,508.505
			Rewizya katastru podatku gruntowego			260.000	260.000
			Udział w kosztach budowy domu urzędowego w Wiedniu (III. dzielnica) (3 rata)			150.000	150.000
			Udział w kosztach budowy domu urzędowego w Storożyncu (1 rata)			1.700	1.700
			Udział w kosztach przybudowku do domu urzędowego w Celowcu (2 rata)			14.500	14.500
			Suma (Rozdział 10, Tytuły 1—9) .	28,465.505	225.250	1,063.846	29,754.601

Rozdział	Tytuł	Paragraf	Wydatki państwa			
			W y d a t k i			S u m a
			zwyczajne		nadzwyczajne	
			z dozwoleniem używania aż do końca grudnia			
1899	1900	1900				
zł. w walucie austriackiej						
11			Ogólna administracja kasowa.			
	1		Różnica w wartości monety, gdy wydatki wspólne w złocie wynoszą (6,105.502 zł.)	1,163.000		1,163.000
	2	1	Kalo i koszta bicia pieniędzy z monet złotych zużytych oddanych do przetopienia		35.000	35.000
		2	Kalo i koszta wybicia pieniędzy z monet podziałowych waluty koronowej zużytych oddanych do przetopienia		200	200
	3		Koszta wybicia monet złotych krajowych waluty koronowej w myśl ustawy z dnia 2. sierpnia 1892 (Dz. u. p. Nr. 130)		1.219	1.219
	4		Koszta wybicia monet koronowych srebrnych i bronzowych, tudzież koszta nabycia metalu na monety bronzowe		207.050	207.050
	5		Koszta wyrobu ciężarków do kontrolowania wagi monet złotych krajowych waluty koronowej		10.000	10.000
	6		Wynagrodzenia stronom	10.000		10.000
	7		Zasilek do funduszu taksy wojskowej	1,148.613		1,148.613
	8		Koszta statystyki walutowej i wszelkie inne dotyczące wydatki	8.000		8.000
	9	1	Wydatki rozmaite	27.120		27.120
		2	Prowizye instytutom bankowym od wykonanych transakcyi pieniężnych i inne wydatki tego rodzaju		14.100	14.100
	10		Wsparcia nadzwyczajne dla funkcyonaryuszów państwa		950.000	950.000
	11		Zaliczka krajowi Styryi na konserwacyę budowli regulacyjnych Muru (4 rata)		45.000	45.000
	12		Wynagrodzenia z udziału skarbu państwa w nadwyżkach z grzywien za przestępstwa skarbowe	100.000		100.000
	13		Suma potrzebna na uregulowanie płac urzędników państwa i nauczycieli w służbie państwa, tudzież z powodu uregulowania kongruy	16,180.000		16,180.000
			Suma (Rozdział 11, Tytuły 1—13) .	18,636.733	1,262.569	19,899.302

Rozdział	Tytuł	Paragraf	W y d a t k i			
			zwyeczajne		nadzwyczajne	S u m a
			z дозволеніем używania aż do końca grudnia			
			1899	1900	1900	
zł. w walucie austriackiej						
			B. Koszta obrotu, poboru i zarządu dochodów państwa.			
12			Podatki stałe.			
	1		Wynagrodzenia stronom i funkcyonaryuszom publicznym za współdziałanie przy oznaczaniu i ustanawianiu podstaw podatku, tudzież przy ściąganiu podatków			
			123.000		123.000	
	2		Wynagrodzenia stronom dawniej wolnym od podatku w Dalmacyi z powodu zaprowadzenia podatku gruntowego (renty tytułem wynagrodzenia za dziesięcinę)			
			2.300		2.300	
	3		Koszta egzekucyi podatków i diety dla pomocników używanych przez urzędy podatkowe w sprawach egzekucyj podatkowych			
			991.000		991.000	
	4		Przekazy do funduszów krajowych			
				3.000.000	3.000.000	
			Suma (Rozdział 12, Tytuły 1—4)			
			1.116.300	3.000.000	4.116.300	
13			Cło.			
	1		Zwroty złożonych rękojmi cłowych			
			1.095.000		1.095.000	
	2		Zwroty opłat			
			219.000		219.000	
	3		Ryczałtowe koszta zarządu			
			1.400.000		1.400.000	
			Suma (Rozdział 13, Tytuły 1—3)			
			2.714.000		2.714.000	
14			Podatki niestałe.			
	1		Podatek konsumcyjny:			
			Wydutki zarządu			
			1.579.185		1.579.185	
			Budowa nowego domu urzędowego w Zaulu			
				20.000	20.000	
			Udział w kosztach budowy domu urzędowego w Wiedniu (XV. dzielnica)			
				77.000	77.000	
	2		Zwroty złożonych rękojmi podatkowych			
			720.000		720.000	
			Zniesienie			
			2.299.185	97.000	2.396.185	

Rozdział	Tytuł	Paragraf	Wydatki państwa	W y d a t k i			S u m a
				zwyczajne		nadzwyczajne	
				z дозволеніем używania aż do końca grudnia			
				1899	1900	1900	
				zł. w walucie austriackiej			
			Przeniesienie .	2,299.185	97.000	2,396.185
14	2	2	Zwroty podatków z powodu przerw ruchu w gorzelniach	200		200
		3	Zwroty podatków z powodu przerw ruchu w browarach	10.000		10.000
		4	Zwroty podatkowe z policzeniem dyskonta	650.000		650.000
		5	Zwroty dodatku do podatku od piwa wyrobionego w Wiedniu i w Tryeście i wywiezionego za linią podatkową tych miast	235.000		235.000
		6	Zwroty podatkowe, wszelkie inne	79.800		79.800
	3		Zwroty podatku konsumcyjnego:				
		1	za wywóz gorzalki za linią cłową	2.000		2.000
		2	" " piwa za linią cłową	970.000		970.000
	4		Bonifikacye za podatek konsumcyjny:				
		1	za wywóz gorzalki za linią cłową	515.000		515.000
		2	" " cukru za linią cłową	7,550.000		7,550.000
		3	dla gorzelni rolniczych	2,950.000		2,950.000
	5		Wynagrodzenie właścicielom prawa propinacyi w Galicyi i na Bukowinie	1,100.000		1,100.000
	6		Udział gminy wiedeńskiej w dochodzie z podatku spożywczego w Wiedniu i z dodatku do podatku piwnego od wyrobu piwa tamże	515.000		515.000
			Suma (Rozdział 14, Tytuły 1—6) .	16,876.185	97.000	16,973.185
15			Sól:				
	1		Koszta produkcji i zakupna	3,888.000		3,888.000
			Nowe budynki, kupno realności i inne wydatki nadzwyczajne	526.000	526.000
	2		Wydatki przy sprzedaży	236.700		236.700
			Suma (Rozdział 15, Tytuły 1 i 2) .	4,124.700	526.000	4,650.700
16			Tytoń:				
	1		Wydatki administracyjne	1,367.000		1,367.000
	2		Koszta fabrykacyi i kupna (w nich 14,280.000 złotych w zlocie)	18,220.000	17,300.000	35,520.000
			Nowe budynki:				
			Budowa domu urzędowego dla dyrekcji naczelnej zarządu tytoniowego (1 rata)	200.000	200.000
			Zniesienie .	19,587.000	17,300.000	200.000	37,087.000

Rozdział	Tytuł	Paragraf	Wydatki państwa	W y d a t k i			S u m a
				zwyczajne		nadzwyczajne	
				z дозволением używania aż do końca grudnia			
				1899	1900	1900	
				zł. w walucie austriackiej			
16	2		Przeniesienie	19,587.000	17,300.000	200.000	37,087.000
			Nowe budynki:				
			Urządzenie palarni parowej w budynku naddu- najskim w Hainburgu			10.000	10.000
			Budowa domu na fabrykę, tudzież urządzenie ogrzewalni w Fürstenfeld (3 rata) i wystawie- nie piętra na budynku straży pożarnej			12.000	12.000
			Nabycie gruntu w celu rozszerzenia obszaru fa- brycznego w Celowcu			10.000	10.000
			Budowa łaźni dla robotników w Joachimowie			8.000	8.000
			Budowa nowej fabryki tytoniu w Piseku (2 rata)			100.000	100.000
			Budowa nowej fabryki tytoniu w Tachowie (2 rata)			100.000	100.000
			Wystawienie nowego budynku na maszyny, tu- dzież przybudówek do budynku fabrycznego w Hodoninie (1 rata)			60.000	60.000
			Urządzenie kolei toczystej w Iglawie			8.000	8.000
			Budowa łaźni dla robotników w Winnikach			14.000	14.000
			Przybudówek do magazynu i urządzenie kolei do- wozowej w Jagielnicy			25.000	25.000
			Wystawienie piętra na przybudówku do budynku na warsztaty w Krakowie			8.000	8.000
			Dodatek na koszta regulacji rzeki Leno w Sacco			5.000	5.000
			Budowa magazynu sprzedaży i budynku dla admi- nistracji łącznie z kupnem gruntu w Nowym Sączu (2 rata)			20.000	20.000
			Pomniejsze budowle i kupno gruntów dla admi- stracji tytoniowej, tudzież pomniejsze budowle do celów humanitarnych			40.000	40.000
	3		Wydatki przy sprzedaży	939.000			939.000
			Suma (Rozdział 16, Tytuły 1—3)	20,526.000	17,300.000	620.000	38,446.000
17			Stęple, taksy i należności:				
	1		Stęple:				
		1	Wydatki administracyjne	830.510			830.510
		2	Zwroty opłat stęplowych	12.040			12.040
			Udział w kosztach budowy nowego domu urzędowe- go w Wiedniu, III. dzielnica (3 rata)			75.000	75.000
			Zniesienie	842.550		75.000	917.550

Rozdział	Tytuł	Paragraf	Wydatki państwa	W y d a t k i			S u m a
				zwyczajne		nadzwyczajne	
				z dozwoleniem używania aż do końca grudnia			
				1899	1900	1900	
				zł. w walucie austriackiej			
17	2		Przeniesienie	842.550	75.000	917.550
			Taksy:				
	1		Zwroty	21.320	21.320
	3		Należności:				
	1		Wydatki administracyjne	150.260	150.260
	2		Zwroty należności	830.680	830.680
			Suma (Rozdział 17, Tytuły 1—3)	1,844.810	75.000	1,919.810
18			Loterya	9,556.300	9,556.300
			Udział w kosztach budowy nowego domu urzędowego w Wiedniu, III. dzielnica (3 rata)	100.000	100.000
			Udział w kosztach budowy domu urzędowego w Pradze (3 rata)	14.700	14.700
			Suma (Rozdział 18)	9,556.300	114.700	9,671.000
19			Myta	20.050	20.050
20			Cechowanie	128.011	1.500	129.511
			Udział w kosztach budowy domu urzędowego w Pradze (3 rata)	6.917	6.917
21			Podatek osobny od wyszynku, drobnej sprzedaży i handlu napojów wysokokowych pędzonych	25.000	25.000
			Suma (Rozdziały 14—21)	53,101.056	17,300.000	1,441.117	71,842.173
Własność państwa.							
22			Gmachy dykasteryalne	208.107	900	209.007
			a) Kupno nowego domu urzędowego w Wiedniu, przyrządzenie go i uzupełnienie wewnętrznego urządzenia	384.000	384.000
			b) Cena kupna domu w Wiedniu, I. dzielnica, Babenbergerstrasse Nr. 5 (2 rata)	141.450	141.450
			c) Udział w pokryciu ceny kupna domu nabytego w Wiedniu, I. dzielnica, Ebendorferstrasse Nr. 7 (5 rata)	34.995	34.995
			d) Należność roczna na kupno domu Nr. 755 w Ottakringu (42 rata)	172	172
			Suma (Rozdział 22)	208.107	561.517	769.624
23			Fiskalności i bezdziedziczności	17.000	17.000
24			Drukarnia nadworna i rządowa w Wiedniu	2,176.320	2,176.320
25			Mennictwo	383.491	383.491
			Koszta przesiedlenia urzędu cechowniczego w Pradze	1.500	1.500
			Udział w kosztach budowy domu urzędowego w Pradze (3 i ostatnia rata)	6.917	6.917
			Ogółem (Rozdziały 10—25)	106,818.512	20,525.250	4,337.466	131,681.228

Rozdział	Tytuł	Paragraf	Wydatki państwa				W y d a t k i		
			zwyyczajne		nadzwyczajne		S u m a		
			z dozwoleniem używania aż do końca grudnia						
			1899	1900	1900				
						zł. w walucie austriackiej			
26			XI. Ministerstwo handlu.						
			A. Właściwe wydatki państwa.						
1	1		Kierownictwo naczelne	472.900	40.000	47.570	560.470		
	2		Badania w przedmiocie budowy kanałów dla żeglugi			33.000	33.000		
	3		Zapomoga dla mieszanej komisji prutowej (15.000 franków czyli 6.000 zł. w złocie)			7.140	7.140		
	4		Na wystawy krajowe zawodowe i obszarowe tutejszo-krajowe, jakoteż na takie wystawy zagraniczne, na które nie wyznaczono osobnej dotacji			12.000	12.000		
	5		Udział w wystawie powszechnej w Paryżu w roku 1900 (3 rata)			224.000	224.000		
			Suma (Tytuł 1, §§. 1—5)	472.900	40.000	323.710	836.610		
	2		Sprawy patentowe	198.570			198.570		
	3		Popieranie przemysłu:						
	1		Popieranie drobnego przemysłu	124.750	32.100	40.000	196.850		
	2		Druk projektów do ustaw dotyczących przemysłu i potrzebne do tego prace przygotowawcze, zapomogi czasopismom zawodowym i stowarzyszeniom, wydatki na wszelkie inne szczególne cele przemysłowe		4.000		4.000		
	3		Podniesienie wyrobu strun jelitowych i smyczków w Górach Kruszcowych		1.000		1.000		
	4		Popieranie przemysłu szklanego w powiecie jabłoneckim			12.000	12.000		
			Suma (Tytuł 3, §§. 1—4)	124.750	37.100	52.000	213.850		
	4		Służba statystyczna:						
	1		Wygotowanie statystyki handlu zagranicznego	228.430			228.430		
	2		Koszta wszelkich innych wydawnictw statystycznych i czasopisma „Austria“	24.750			24.750		
			Suma (Tytuł 4, §§. 1 i 2)	253.180			253.180		
	5		Urząd statystyki pracy	65.050			65.050		
	6		Utrzymanie budynku wystawy powszechnej w c. k. Praterze	25.200		5.500	30.700		
	7		Nadzór nad przemysłem	193.790			193.790		
	8		Zakłady do próbowania broni palnej ręcznej	17.780			17.780		

Rozdział	Tytuł	Paragraf	Wydatki państwa				Wydatki		
			zwyyczajne		nadzwyczajne		Suma		
			z дозволением używania aż do końca grudnia						
			1899	1900	1900				
						zł. w walucie austriackiej			
26	9	1	Służba miar i wag	489.390		400	489.790		
		2	Uzupełnienie stacyi elektrycznej, stacyi wodomierzy i ustroju machinowego i kosztu sprawienia miarowzórów tudzież przyrządów wzorowych i pomocniczych			18.370	18.370		
		3	Przebudowania w domu komisji głównej miar i wag			1.250	1.250		
		4	Udział w kosztach budowy nowego domu urzędowego w Lonczu (3 i ostatnia rata)			2.500	2.500		
			Suma (Tytuł 9, §§. 1—4)	489.390		22.520	511.910		
10	1	1	Służba portowa i zdrowotna morska	605.820	205.000		810.820		
	2	2	Wydatki nad Naretwą	960			960		
	3	3	Nowe budowle w Przymorzu:						
		a)	Nadzwyczajne i nowe budowle portowe.						
			Servola pod Tryestem. Dalszy zasiłek państwa na budowę wybrzeża do obrotów przed zakładem wielkopieczowym (1 rata)			12.000	12.000		
			Sw. Sabba pod Tryestem. Wybudowanie grobli do obrotów (1 rata)			19.500	19.500		
			Isola. Rozszerzenie grobli do lądowania (1 rata)			4.000	4.000		
			Umago. Budowa grobli do lądowania (1 rata)			5.000	5.000		
			Servola pod Tryestem. Zasiłek państwa na budowę wybrzeża do obrotów przed zakładem wielkopieczowym (reszta)			12.000	12.000		
			Neresine na wyspie Łosynie. Budowa grobli ochronnej i do lądowania (reszta)			2.900	2.900		
			Budowa nowych słupów do przywiązywania			200	200		
			Postawienie znaków ostrzegawczych na mieliznach			1.000	1.000		
			Nabycie ziemi santorynowej			3.000	3.000		
		b)	Nadzwyczajne i nowe latarnie morskie i portowe.						
			Secca Pegolotta pod Umago. Postawienie latarni morskiej (V. rzędu)			3.700	3.700		
			Suma (Tytuł 10, §. 3)			63.300	63.300		
	4	4	Nowe budowle w Dalmacyi:						
		a)	Nadzwyczajne i nowe budowle portowe.						
			Tribunje. Urządzenie miejsca do lądowania			3.300	3.300		
			Zaton pod Szybenikiem. Budowa muru brzegowego			1.600	1.600		
			Bosoljina pod Trogirem. Budowa przystani			3.300	3.300		
			Splet. Przedłużenie muru brzegowego przed stacją kolei żelaznej (1 rata)			10.000	10.000		
			Makarska. Dalszy zasiłek na ujęcie potoku Proslap			1.000	1.000		
			Prigradica na wyspie Korczuli. Budowa grobli ochronnej i do lądowania z przytykającym murem brzegowym (1 rata)			6.000	6.000		
			Zniesienie			25.200	25.200		
				606.780	205.000	63.300	875.080		

Rozdział	Tytuł	Paragraf	Wydatki państwa	W y d a t k i			S u m a
				zwyczajne		nadzwyczajne	
				z dozwoleniem używania aż do końca grudnia			
				1899	1900	1900	
				zł. w walucie austriackiej			
			Przeniesienie .	606.780	205.000	63.300	875.030
						25.200	25.200
26	10	4	Trpanie na półwyspie Peleszacu. Budowa grobli do obrotów z murem brzegowym (1 rata)			5.000	5.000
			Kotor. Dalszy zasiek na ujęcie dzikiego potoku Skurdy			1.370	1.370
			Puciszce na wyspie Braczu. Budowa muru brzegowego (2 rata)			3.000	3.000
			Zadar. Budowa grobli do lądowania na wybrzeżu zewnętrznem (reszta)			5.000	5.000
			Kale na wyspie Ugljanie. Budowa grobli ochronnej i do lądowania (reszta)			1.500	1.500
			Św. Jury na wyspie Szypanie. Budowa grobli ochronnej i do lądowania (reszta)			1.500	1.500
			Wodyce. Postawienie grobli ochronnej i do lądowania (4 rata)			3.000	3.000
			Trogir. Postawienie muru brzegowego (reszta)			1.000	1.000
			Trstenik. Postawienie grobli ochronnej i do lądowania (4 rata)			15.000	15.000
			Gruž. Postawienie muru brzegowego (reszta)			12.000	12.000
			Erečeg Nowy w zatoce kotorskiej. Przedłużenie grobli ochronnej i do lądowania (reszta)			18.000	18.000
			Omisz. Budowa grobli ochronnej i do lądowania (reszta)			1.500	1.500
			Budowa nowych słupów do przywiązywania			1.000	1.000
			Postawienie znaków ostrzegawczych na mieliznach			1.000	1.000
			Nabycie ziemi santorynowej			7.000	7.000
			b) Nadzwyczajne i nowe latarnie morskie i portowe.				
			Przylądek Fronte na wyspie Rabie. Postawienie nowej latarni morskiej (V. rzędu)			3.700	3.700
			Wyspa Karantunicz przy cieśninie Zdrclac w kanale lopudzkiem. Postawienie latarni morskiej (V. rzędu)			3.700	3.700
			Suma (Tytuł 10, §. 4)			109.470	109.470
		5	Budowa i koszt utrzymania torów portowych w Tryeście:				
			a) Spłata kapitału (19 rata)			25.000	25.000
			b) Odsetki 4 ⁰ / ₁₀₀ za rok 1898 od reszty kapitału nieumorzonego w sumie 264.095 zł. 89 c.			10.570	10.570
			Suma (Tytuł 10, §. 5)			35.570	35.570
			Zniesienie .	606.780	205.000	208.340	1.020.120

Rozdział	Tytuł	Paragraf	Wydatki państwa	W y d a t k i			
				zwyczajne		nadzwyczajne	S u m a
				z дозволеніем używania aż do końca grudnia			
				1899	1900	1900	
				zł. w walucie austriackiej			
			Przeniesienie	606.780	205.000	208.340	1,020.120
26	10	6	Zapomoga dla marynarki handlowej			651.370	651.370
		7	Zaopatrzenie ważniejszych kapitanatów portowych w parowce do celów służbowych i do nadzoru nad rybołostwem (1 rata)			5.000	5.000
			Suma (Tytuł 10, §§. 1—7)	606.780	205.000	864.710	1,676.490
11	1		Zarząd c. k. domów składowych w Tryeście	394.130			394.130
	2		Rata ryczałtowa na umorzenie ceny kupna hangaru na grobli III odstąpionego państwu przez Spółkę żeglugi parowej Lloyda austriackiego			44.630	44.630
	3		Rata ryczałtowa wynagrodzenia etatowi długu państwa			456.440	456.440
			Suma (Tytuł 11, §§. 1—3)	394.130		501.070	895.200
			Suma (Tytuły 1—11)	2,841.520	282.100	1,769 510	4,893.130
12			B. Zakład poczt i telegrafów.				
	1		Płace osobiste (70.750 zł. w zlocie)	24,461.300			24,461.300
	2		Wydatki na przedmioty do utrzymania ruchu (41.000 zł. w zlocie)	17,129.400			17,129.400
	3		Wydatki nie będące właściwie administracyjnymi (20 540 zł. w zlocie)	598.600			598.600
			Nadto wydatki nadzwyczajne:				
	4		Nowe budowle i przyrządzenia:				
			Udział w kosztach budowy domu urzędowego w Wer- chlabach (2 rata)			11.000	11.000
			Budowa domu pocztowego w Karłowych Warach (2 rata)			60.000	60.000
			Budowa domu urzędowego w Uściu n. Ł. (2 rata)			50.000	50.000
			Przysposobienie nowych i rozszerzenie istniejących urzędów			63.000	63.000
	5		Zapomoga na cele zaopatrzenia na starość oficyalistów nie etatowych zakładu pocztowego i telegraficznego			120.000	120.000
			Suma (Tytuł 12, §§. 1—5)	42,189.300		304.000	42,493.300
13			C. Urząd pocztowych kas oszczędności.				
			Wydatki administracyjne i uposażenie funduszów re- zerwowych	2,386.880		10.000	2,396.880
			Ogółem (Rozdział 26, Tytuły 1—13)	47,417.700	282.100	2,083.510	49,783.310

Rozdział	Tytuł	Paragraf	Wydatki państwa			
			W y d a t k i			S u m a
			zwyczajne		nadzwyczajne	
			z дозволением używania aż do końca grudnia			
1899	1900	1900				
zł. w walucie austriackiej						
27			XII. Ministerstwo kolei żelaznych.			
	1		Kierownictwo naczelne (98.650 zł. w zlocie)	9,923.000	287.000	10,210.000
	2		Inspekcya główna austriackich kolei żelaznych . . .	222.000		222.000
	3		Urząd główny taborowy austriackich kolei państwa .	243.900		243.900
	4		Ruch wydzierzawionych kolei państwa i szlaków dobiegowych:			
	1		Szlaki dobiegowe wydzierzawione:			
			Roboty nieprzewidziane i nabytki na wszystkich szlakach dobiegowych wydzierzawionych		3.000	3.000
			Suma (Tytuł 4, §. 1)		3.000	3.000
			Koleje państwa wydzierzawione:			
	2		Kolej państwa Czasław-Zawratec i Czasław-Moczowice:			
			a) Zwrot kosztów ruchu	46.480		46.480
			b) Wydatki szczególne nie należące do właściwych wydatków ruchu	1.120		1.120
			Na wkłady z funduszu wkładowego nabytych na rzecz państwa linii austriackiej Spółki kolei lokalnych		5.200	5.200
			Suma (Tytuł 4, §. 2)	47.600	5.200	52.800
	3		Kolej państwa Königshan-Zaclerz:			
			a) Zwrot kosztów ruchu	18.960		18.960
			b) Wydatki szczególne nie należące do właściwych wydatków ruchu	240		240
			Na wkłady z funduszu wkładowego nabytych na rzecz państwa linii austriackiej Spółki kolei lokalnych		1.000	1.000
			Suma (Tytuł 4, §. 3)	19.200	1.000	20.200
			Suma (Tytuł 4, §§. 1—3)	66.800	9.200	76.000

Rozdział	Tytuł	Paragraf	Wydatki państwa			
			W y d a t k i			S u m a
			zwyczajne		nadzwyczajne	
			z дозволеніем używania aż do końca grudnia			
1899	1900	1900.				
zł. w walucie austriackiej						
27	5		Ruch kolejowy utrzymywany przez państwo:			
	1		Służba naczelną dyrekcyi kolei państwa:			
			Wydatki osobowe	5,720.230		5,720.230
			Rzeczowe potrzeby ruchu	346.640		346.640
	2		Nadzór kolejowy i konserwacya kolei:			
			Wydatki osobowe (5.200 zł. w złocie)	5,889.000		5,889.000
			Rzeczowe potrzeby ruchu (7.650 zł. w złocie)	11,809.000		11,809.000
	3		Służba stacyjna i jezdna:			
			Wydatki osobowe (115.960 zł. w złocie)	20,380.890		20,380.890
			Rzeczowe potrzeby ruchu (350 zł. w złocie)	2,308.780		2,308.780
	4		Służba pociągowa i konserwacya taboru:			
			Wydatki osobowe (34.920 zł. w złocie)	13,202.450		13,202.450
			Rzeczowe potrzeby ruchu (4.430 zł. w złocie)	10,878.750		10,878.750
	5		Zakłady pomocnicze do ruchu:			
			Wydatki osobowe	1,150.060		1,150.060
			Rzeczowe potrzeby ruchu	1,037.810		1,037.810
	6		Wszelkie inne wydatki ruchu:			
			Wydatki osobowe (2.000 zł. w złocie)	1,518.050		1,518.050
			Rzeczowe potrzeby ruchu (3,455.120 zł. w złocie)	7,290.600		7,290.600
	7		Wszelkie inne wydatki nie należące do właściwych kosztów ruchu:			
			Rzeczowe potrzeby ruchu (4.500 zł. w złocie)	427.620		427.620
	8		Wydatki na przedsiębiorstwo solne:			
			Rzeczowe potrzeby ruchu	1,096.700		1,096.700
	9		Suma ryczałtowa na wydatki utrzymywania w ruchu przez Rząd nowych kolei lokalnych, których otwarcia w r. 1899 jest zamierzone i co do których sposoby utrzymywania ruchu nie są jeszcze ustanowione			
				113.200		113.200
			Suma (Tytuł 5, §§. 1—9)	83,169.780		83,169.780
	10		Wyплаты kontraktowe odsetek i rat amortyzacyjnych:			
			Pożyczka w zakładach kredytowych:			
			Odsetki i spłata kapitału	819.000		819.000
			Kapitał na budowę szlaku od Braunau do granicy państwa:			
			Odsetki i spłata kapitału (w złocie 24.080 zł.)	28.310		28.310
			Renta roczna za kolej duchcowsko-podmokielską i prasko-duhcowską w myśl artykułu III umowy z dnia 26. kwietnia 1884 a względnie według ugody z dnia 25. lipca 1892 i protokołu z dnia 14. sierpnia 1896	3,179.500		3,179.500
			Zniesienie	4,026.810		4,026.810

Rozdział	Tytuł	Paragraf	Wydatki państwa	W y d a t k i			S u m a
				zwyczajne		nadzwyczajne	
				z dozwoleniem używania aż do końca grudnia			
				1899	1900	1900	
				zł. w walucie austriackiej			
27	5	10	Przeniesienie .	4,026.810	4,026.810
			Dla kolei zachodniej węgierskiej (linia styryjska), stosownie do umowy z dnia 22. grudnia 1888:				
			Renta stosownie do §. 7. umowy . . . 331.010 zł.				
			Odsetki i rata amortyzacyjna od pożyczki na wkłady z roku 1890, stosownie do §. 6. umowy 63.580 „	394.590	394.590
			Renta pierwszej węgiersko-galicyjskiej kolei żelaznej (linia galicyjska), stosownie do §. 8. umowy z dnia 20. grudnia 1888	1,449.490	1,449.490
			Dla kolei lwowsko-czerniowiecko-suczawskiej:				
			Stosownie do artykułu V. umowy z dnia 8. marca 1894 jako wynagrodzenie za odstąpienie państwu utrzymywania ruchu a mianowicie:				
			na linii lwowsko-czerniowieckiej za rok 1898 1,500.000 zł.				
			na linii czerniowiecko-suczawskiej za rok 1899 700.000 „	2,200.000	2,200.000
			Raty ryczałtowe z tytułu nabycia udziału czterech szóstych części kolei łączącej wiedeńskiej, a mianowicie:				
			Szósta część jako udział kolei północnej Cesarza Ferdynanda (13 rata) 32.320 zł.				
			Szósta część jako udział uprzyw. austriackiej kolei północno-zachodniej i szósta część jako udział austriacko-węgierskiej Spółki kolei państwa (11 rata) 67.000 „				
			Szósta część jako udział uprzyw. Spółki kolei południowej (5 rata) 33.000 „	132.320	132.320
			Suma (Tytuł 5, §. 10 .	8,203.210	8,203.210
11			Nadto wydatki nadzwyczajne:				
			Koszta pomnożenia inwentarza zakładów istniejących			130.000	130.000
			Pomnożenie funduszu na materiał zapasowy			150.000	150.000
			Sprawienie wozów do wyładowywania i do prac			10.000	10.000
			Prace dodatkowe w celu naprawienia szkód zrządzonych przez powódź 1897 roku na c. k. kolejach państwa			500.000	500.000
			Różne i nieprzewidziane wydatki			50.000	50.000
			Zniesienie .			840.000	840.000

Rozdział	Tytuł	Paragraf	Wydatki państwa				W y d a t k i		
			zwyyczajne		nadzwyczajne	S u m a	z dozwoleniem używania aż do końca grudnia		
			1899	1900	1900				
					zł. w walucie austriackiej				
			Przeniesienie			840.000		840.000	
27	5	11	Nowe zaprowadzenie i naprawienie urządzeń elektrycznych silnego prądu, kupno narzędzi i przyrządów do czynienia doświadczeń, tudzież kwota amortyzacyjna za oświetlanie elektryczne w stacyi stanisławowskiej i w innych stacyach			55.000		55.000	
			Dopłaty sposobem zaliczki instytutowi emerytalnemu urzędników kolei państwa za policzenie lat służby uwolnionym podoficerom, którzy przeszli bezpośrednio do służby przy kolejach państwa			37.100		37.100	
			Przewody telegraficzne, telefoniczne i sygnałowe, przyrządy i urządzenia			150.000		150.000	
			Wykonanie prób i zaprowadzenie nowości			15.000		15.000	
			Położenie szyn ze stali lanej			770.800		770.800	
			Nadwyżka kosztów położenia zwrotnic z podstawkami żelaznymi na miejsce zwrotnic z podkładami drewnianymi			50.000		50.000	
			Nadwyżka kosztów położenia podkładów napawanych i twardych na miejsce nienapawanych i miękkich			100.000		100.000	
			Zastąpienie mostów drewnianych konstrukcjami trwałymi			90.000		90.000	
			Dodatki konkurencyjne na regulacją rzek, naprawę dróg itp.			20.000		20.000	
			Tory do zakładów przemysłowych od Friedburg-Lengau aż do Schneegattern dla c. k. dyrekcji generalnej Najw. fundusów prywatnych i rodzinnych (12 rata)			7.400		7.400	
			Budowle w celu ubezpieczenia podpór i stoków jakoteż zasłonięcia kolei od spadających lawin, budowle spodnie, zakłady poboczne itp.			350.000		350.000	
			Postawienie nowych i wzmocnienie istniejących mostów			150.000		150.000	
			Budowa domów stacyjnych z mieszkaniami dla urzędników na linii St. Pölten-Leobersdorf-Gutenstein i Pöchlarn-Kienberg-Gaming (15 rata)			15.000		15.000	
			Odnowienie gorszych przedmiotów taborowych nie dających się naprawić			1,950.000		1,950.000	
			Różne urządzenia i przekształcenia w przedmiotach taborowych			150.000		150.000	
			Zaopatrzenie lokomotyw w przyrządy do mierzenia chyżości			10.000		10.000	
			Poprawienie wody zasilającej a według okoliczności zakładów pompowych			190.000		190.000	
			Suma (Tytuł 5, §. 11)			4,950.300		4,950.300	

Rozdział	Tytuł	Paragraf	Wydatki państwa	W y d a t k i			
				zwyczajne		nadzwyczajne	S u m a
				z dozwoleniem używania aż do końca grudnia			
				1899	1900	1900	
zł. w walucie austriackiej							
27	5	12	Wkłady z następujących funduszów wkładowych:				
			a) Linii austriackiej Spółki kolei lokalnych:				
			Ulepszenia i rozmaite budowle uzupełniające			84.800	84.800
			b) Kolei lwowsko-czerniowiecko-suczawskiej:				
			Rozszerzenie warsztatu w Stanisławowie			143.600	143.600
			c) Linii czerniowiecko-nowosielickiej:				
			Ulepszenia i rozmaite budowle uzupełniające			1.200	1.200
			d) Kolei zachodniej czeskiej:				
			Rozszerzenie stacji w Pilzni			23.400	23.400
			e) Kolei granicznej morawskiej:				
			Ulepszenia i rozmaite urządzenia uzupełniające			14.900	14.900
			Suma (Tytuł 5, §. 12)			267.900	267.900
			Suma (Tytuł 5, §§. 1—12)	91,372.900		5,218.200	96,591.190
6			Żegluga parowa na jeziorze bodeńskim:				
	1		Zarząd ogólny:				
			Rzeczowe potrzeby ruchu	400			400
	12		Służba żeglarska:				
			Wydatki osobowe (11.100 zł. w złocie)	104.920			104.920
			Rzeczowe potrzeby ruchu	31.060			31.060
	3		Wydatki na konserwację:				
			Wydatki osobowe	9.050			9.050
			Rzeczowe potrzeby ruchu	25.470			25.470
	4		Wszelkie inne wydatki:				
			Wydatki osobowe	1.700			1.700
			Rzeczowe potrzeby ruchu (100 zł. w złocie)	3.900			3.900
	5		Wydatki nadzwyczajne:				
			Zaprowadzenie urządzeń machinowych			1.600	1.600
			Budowle			5.000	5.000
			Suma (Tytuł 6, §§. 1—5)	176.500		6.600	183.100
			Ogółem (Rozdział 27, Tytuły 1—6)	102,005.190		5,521.000	107,526.190

Rozdział	Tytuł	Paragraf	Wydatki państwa			
			W y d a t k i			S u m a
			zwyyczajne		nadzwyczajne	
			z dozwoleniem używania aż do końca grudnia			
1899	1900	1900				
zł. w walucie austriackiej						
28			XIII. Ministerstwo rolnictwa.			
			A. Właściwe wydatki państwa.			
	1		Kierownictwo naczelne	385,262	5,000	390,262
			Rata ryczałtowa za kupiony dom w I. dzielnicy przy Ebendorferstrasse Nr. 7 (4 rata)		30,000	30,000
	2		Zakłady rządowe naukowe i do doświadczeń	191,913	1,000	192,913
			Odbudowanie zbiornika gazu dla zakładu gazu olej- nego w stacji doświadczalnej chemiczno-fizyolo- gicznej winogrodnictwa i sadownictwa w Kloster- neuburgu		4,000	4,000
			Urządzenie zakładu naukowego w Spljencie i jego filii (2 rata)		10,000	10,000
			Przyrządzenie lokali na strychu w stacji kontroli nasion w Wiedniu		1,700	1,700
			Postawienie ogniocbronów i stopniowe pokrywanie dachu na budynku zakładu doświadczalnego w Ma- riabrunn (2 rata)		3,000	3,000
	3		Kultura krajowa:			
	1		Zapomogi	1,562,500	180,000	1,742,500
	2		Konserwacja budowli regulacyjnych rzeki Zilli (17 rata)		7,960	7,960
	3		a) Dopłata rządowa do funduszu melioracyjnego (15 rata)		850,000	850,000
			b) Wydatki z funduszu melioracyjnego na podsta- wie preliminarza		999,593	999,593
	4		Zasilek państwa na wykończenie i uzupełnienie regu- lacji Renu przez ujęcie dopływów w austriackiem dorzeczu Renu według ustawy krajowej vorarlber- skiej z dnia 9. maja 1897 (2 rata)		69,300	69,300
	5		Na wyłepienie Phylloxera vastatrix		250,000	250,000
	6		Zaliczki bezprocentowe na przywrócenie winnic zni- szczonych przez mszycę winną, w myśl ustawy z dnia 28. marca 1892, Dz. u. p. Nr. 61		200,000	200,000
	7		a) Wydatki na wykonanie i konserwacją robót w celu osuszenia bagien pod Aquileją	3,960		3,960
			b) Odbudowanie śluz i wykonanie uprzątnięcia koło rzeczonych zakładów (3 rata)		7,000	7,000
	4		Urzędy do nadzorowania kultury krajowej	507,333	103,000	613,333
			Zniesienie	1,088,468	1,665,500	2,621,553
					3,000	5,375,521

Rozdział	Tytuł	Paragraf	Wydatki państwa	W y d a t k i			S u m a
				zwyyczajne		nadzwyyczajne	
				z dozwoleniem używania aż do końca grudnia			
				1899	1900	1900	
				zł. w walucie austriackiej			
			Przeniesienie .	1,088.468	1,665.500	2,621.553	5,375.521
28	5		Władze górnicze	304.930		19.400	324.330
			Udział w kosztach budowy nowego domu urzędowego w Pradze (3 rata)			17.400	17.400
	6		Zakłady naukowe górnicze	120.324		23.400	143.724
	7		Zakłady rządowe hodowli koni (w tem 50.000 zł. w złocie)	2,010.400		8.800	2,019.200
			Nowe budynki i przebudowania w zakładzie hodowli koni w Radowcach			10.950	10.950
			Nowe budynki i odbudowania w zakładzie rządowym ogierów w Piseku			4.700	4.700
			Nowy budynek w zakładzie rządowym ogierów w Drohowyżu			600	600
			Nowe budynki w żrebiarni nadworniańskiej			2.000	2.000
			Suma (Tytuły 1—7) .	3,524.122	1,665.500	2,708.803	7,898.425
				B. Lasy, dobra i kopalnie.			
8			Lasy i dobra rządowe:				
	1		Dyrekeye lasów i dóbr	433.200		1.500	434.700
	2		Lasy i dobra rządowe	4,539.780			4,539.780
	3		Nowe budowle i kupno realności			152.550	152.550
	4		Koszta pomiaru, rozgraniczenia i urzędzenia gospodarci			37.810	37.810
	5		Wykupno służebności i ich uregulowanie			7.350	7.350
	6		Wszelkie inne wydatki nadzwyczajne			24.130	24.130
	7		Naprawienie uszkodzeń powodziowych z roku 1897			50.000	50.000
	8		Szkoły dla leśniczych	21.130			21.130
	9		Nowe budynki i kupno realności dla szkół dla leśniczych			1.000	1.000
			Suma (Tytuł 8, §§. 1—9) .	4,994.110		274.340	5,268.450
9			Kopalnie:				
	1		Wydatki zarządu naczelnego	30.201			30.201
	2		C. k. kopalnie	6,937.896			6,937.896
	3		Nowe budowle i zakłady korzystne i kupno realności			133.030	133.030
	4		Zasilek na wsparcie bractw górniczych i dla miasta Idryi			89.505	89.505
			Suma (Tytuł 9, §§. 1—4) .	6,968.097		222.535	7,190.632
			Suma (Tytuły 8 i 9) .	11,962.207		496.875	12,459.082
			Ogółem (Rozdział 28, Tytuł 1—9) .	15,486.329	1,665.500	3,205.678	20,357.507

Rozdział	Tytuł	Paragraf	Wydatki państwa	W y d a t k i			S u m a
				zwyczajne		nadzwyczajne	
				z дозволеніем używania aż do końca grudnia			
				1899	1900	1900	
				zł. w walucie austriackiej			
29			XIV. Ministerstwo sprawiedliwości.				
	1		Kierownictwo naczelne	285.900			285.900
	2		Najwyższy trybunał	524.400			524.400
	3		Zarząd sprawiedliwości w królestwach i krajach koronnych	23,418.300			23,418.300
			Przyrost wydatków na założenie nowych ksiąg gruntowych			90.000	90.000
			Przyrost wydatków z powodu ustanowienia nowych sądów, tudzież zmian w pocście urzędników			60.000	60.000
			Przyrost wydatków z powodu reformy procedury cywilnej:				
			a) na przyrządzenie i donajęcie lokali dla sądów			100.000	100.000
			b) na urządzenie urzędów			50.000	50.000
			c) na przystąpienie sądów do obrotu czekowego i klirynkowego urzędu pocztowych kas oszczędności			5.000	5.000
			d) płace inspektorów sądowych łącznie z kosztami objazdów			50.000	50.000
			e) koszta podróży instruktorów kancelaryjnych			10.000	10.000
			f) Na pokrycie kwoty plac stałych przywiązanych do posad urzędniczych, które będą systemizowane w r. 1899			176.390	176.390
	4		Nowe budowle zarządu sprawiedliwości:				
			Austria poniżej Anizy:				
		1	Na kupno domu przy Favoriten w dzielnicy X. w Wiedniu (10 rata)			906	906
		2	Na kupienie domu Nr. 755 w Ottakringu (23 rata)			647	647
		3	Na budowę wspólnego domu urzędowego w Tulln (reszta)			57.786	57.786
		4	Na urządzenie wewnętrzne tego domu			3.000	3.000
			Austria powyżej Anizy:				
		5	Na budowę domu dla sądu i na więzienia w Wels (5 rata)			80.000	80.000
		6	Na urządzenie wewnętrzne tego domu			26.000	26.000
		7	Na budowę wspólnego domu urzędowego w Ottensheim (1 rata)			20.000	20.000
			Zniesienie	24,228.600		729.729	24,958.329

Rozdział	Tytuł	Paragraf	Wydatki państwa	W y d a t k i			S u m a
				zwyczajne		nadzwyczajne	
				z dozwoleniem używania aż do końca grudnia			
				1899	1900	1900	
				zł. w walucie austriackiej			
			Przeniesienie .	24,228.600	729.729	24,958.329
29	4		Tyrol:				
		8	Na budowę domu dla sądu i na więzienie w Bozen i na urządzenie wewnętrzne (ostatnia rata)			111.300	111.300
		9	Na budowę aresztów w Schwaz			19.100	19.100
		10	Na budowę aresztów w Bruneck (reszta)			9.000	9.000
		11	Na budowę domu urzędowego i aresztów w Meranie (1 rata)			50.000	50.000
			Styrya:				
		12	Kupno domu dla sądu powiatowego w Feldbachu (14 rata)			2.314	2.314
		13	Budowa domu na areszty i przyrządzenie domu urzędowego w Lonczu (reszta)			1.600	1.600
		14	Urządzenie wewnętrzne tego budynku			1.000	1.000
		15	Budowa nowego domu urzędowego w Knittelfeld (reszta)			4.404	4.404
		16	Budowa domu urzędowego w Voitsbergu (2 rata)			30.000	30.000
		17	Budowa domu dla sądu obwodowego w Maryborze (2 rata)			70.000	70.000
		18	Budowa aresztów dla sądu powiatowego w Weiz			10.500	10.500
		19	Budowa domu urzędowego w Stainz (1 rata)			40.000	40.000
			Karyntya:				
		20	Kupno domu Nr. 20/21 w Feldkirchen (5 rata)			2.356	2.356
			Kraina:				
		21	Budowa domu dla sądu w Lublanie (3 rata)			50.000	50.000
		22	Kupno i przyrządzenie koszar w Rudolfowie na potrzeby sądu (3 rata)			50.000	50.000
		23	Kupno domu urzędowego w Ratschach			16.144	16.144
			Przymorze:				
		24	Budowa domu dla sądu i na więzienia w Tryeście (2 rata)			95.000	95.000
		25	Kupno gruntu w celu rozszerzenia placu pod budowę w Gorycyi			8.500	8.500
		26	Budowa domu dla sądu obwodowego w Gorycyi (2 rata)			50.000	50.000
			Zniesienie .	24,228.600	1,350.947	25,579.547

Rozdział	Tytuł	Paragraf	Wydatki państwa	W y d a t k i			S u m a
				zwyčajne		nadzwyczajne	
				z dozwoleniem używania aż do końca grudnia			
				1899	1900	1900	
				zł. w walucie austriackiej			
			Przeniesienie .	24,228.600	1,350.947	25,579.547
29	4		Dalmacya:				
		27	Budowa domu dla sądu i na więzienia w Szybeniku (2 rata)			30.000	30.000
		28	Budowa domu dla sądu w Zadarze (3 rata)			23.000	23.000
			Czechy:				
		29	Budowa domu dla sądu karnego w Pradze (5 rata)			50.000	50.000
		30	Budowa domu dla sądu i na więzienia w Pilzni (3 rata)			80.000	80.000
		31	Budowa nowego domu dla Sądu w Kralowych Winohradach (5 rata)			16.099	16.099
		32	Kupienie domu Nr. 395 w Smichowie (24 rata)			1.610	1.610
		33	Kupno domów Nr. 7 i 8 w Ledeczu (4 rata)			5.050	5.050
		34	Budowa domu urzędowego w Karłowych Warach (2 rata)			20.000	20.000
		35	Budowa domu dla sądu w Žyżkowie (2 rata)			73.000	73.000
		36	Budowa domu urzędowego w Smichowie (1 rata)			20.000	20.000
		37	Budowa domu dla sądu i na więzienia w Czeskiej Lipie (1 rata)			30.000	30.000
		38	Urządzenie wewnętrzne tego budynku			15.000	15.000
		39	Budowa wspólnego domu urzędowego w Hostinnem (reszta)			3.795	3.795
		40	Budowa domu urzędowego w Marschendorf (1 rata)			40.000	40.000
			Morawia:				
		41	Budowa domu dla sądu i na więzienia w Olomuńcu (4 rata)			200.000	200.000
		42	Budowa domu dla sądu w Sternberku, (2 rata)			30.000	30.000
		43	Budowa domu urzędowego w Prosnicy (1 rata)			10.000	10.000
		44	Budowa domu urzędowego w Lundenburgu (1 rata)			50.000	50.000
		45	Budowa domu urzędowego w Budziejowicach morawskich (1 rata)			30.000	30.000
			Śląsk:				
		46	Budowa nowego domu urzędowego w Skoczowie (3 rata)			15.500	15.500
		47	Budowa domu urzędowego w Ostrawie Polskiej (1 rata)			25.000	25.000
			Galicja zachodnia:				
		48	Budowa domu dla sądu obwodowego w Nowym Sączu (4 rata)			40.000	40.000
		49	Budowa domu dla sądu w Strzyżowie (1 rata)			26.300	26.300
			Zniesienie .	24,228.600	2,182.601	26,411.201

Rozdział	Tytuł	Paragraf	W y d a t k i			
			zwyczajne		nadzwyczajne	S u m a
			z dozwoleniem używania aż do końca marca			
			1899	1900	1900	
zł. w walucie austriackiej						
			Przeniesienie .	24,228.600	2,182.601	26,411.201
29	4		Galicja wschodnia:			
	50		Budowa domu sądowego i więzienia w Stryju (4 rata)		28.666	28.666
	51		Budowa domu dla sądu w Zborowie (3 rata)		17.964	17.964
	52		Budowa domu dla sądu w Uhnowie (1 rata)		20.000	20.000
	53		Rozszerzenie domu sądu powiatowego w Nizankowicach		16.250	16.250
	54		Budowa domu dla sądu w Krakowcu (1 rata)		2.200	2.200
	55		Budowa domu dla sądu w Delatynie		30.000	30.000
			Bukowina:			
	56		Budowa domu urzędowego w Serecie		28.820	28.820
	5		Zakłady karne	2,590.000		2,590.000
	6		Nowe budynki dla zakładów karnych:			
			Przymorze:			
	1		Splata kapitału funduszowi religijnemu tryestyńskiemu za grunta odstąpione swego czasu pod budowę zakładu karnego w Koprze		10.000	10.000
			Czechy:			
	2		Budowa domu na mieszkania dla urzędników przy zakładzie karnym w Kartuzach (reszta)		29.500	29.500
	7		Wydatek na sąd konsulowski wyższy w Konstantynopolu (22.000 zł. w złocie)	26.190		26.190
			Ogółem (Rozdział 29, Tytuły 1—7) .	25,844.790	2,366.001	29,210.791
30			XV. Najwyższa Izba obrachunkowa . . .	175.500		175.500
31			XVI. Etał emerytalny.			
	1		Ogólny etał emerytalny administracji cywilnej (1.757 zł. w złocie)	24,260.000		24,260.000
	2		Wspólne emerytury cywilne	63.000		63.000
			Potrąciwszy z tego sumę przypadającą na kraje korony węgierskiej, t. j. 23%	14.490		14.490
			Zostaje .	48.510		48.510
			Ogółem (Rozdział 31, Tytuły 1 i 2) .	24,308.510		24,308.510

Rozdział	Tytuł	Paragraf	W y d a t k i			
			zwyczajne		nadzwyczajne	S u m a
			z dozwoleniem używania aż do końca grudnia			
			1899	1900	1900	
zł. w walucie austriackiej						
Wydatki państwa						
			XVII. Zapomogi i uposażenia.			
32			A. Dla funduszków krajowych i gminnych.			
	1		Funduszowi krajowemu dolno-austriackiemu	50.000		50.000
	2		Krajowi Bukowinie	220.905		220.905
	3		Gminie wiedeńskiej	182.000		182.000
			Suma (Rozdział 32, Tytuły 1—3)	452.905		452.905
33			B. Przedsiębiorstwom komunikacyjnym.			
	1		Subwencye:			
		1	Lloydowi austriackiemu:			
			a) Milowe mon. pap.	2,910.000		2,910.000
			b) Zwrot opłat na kanale suezkim (595.180 zł. w zlocie)	708.550		708.550
	2		Spółce żeglugi parowej na Dunaju w mon. pap.	250.000		250.000
	3		Kolei żytawsko-libereckiej (30.000 zł. w zlocie)	35.700		35.700
	2		Zaliczki bezprocentowe:			
			Spółce żeglugi parowej na Dunaju w mon. pap.		250.000	250.000
	3		Jako 4% zaliczki:			
			A. Gwarantowane koleje żelazne we własnym zarządzie:			
			a) Austriackiej kolei północno-zachodniej w srebrze		113.000	113.000
			b) Kolei łączącej połud. półn. niem. w srebrze		1,034.200	1,034.200
			„ „ w mon. pap.		61.800	61.800
			c) Austriacko-węgierskiej Spółce kolei państwa: Sieć uzupełniająca w mon. pap.		620.000	620.000
			B. Gwarantowane przez państwo lokalne koleje żelazne.			
			a) Schwarzenau—Zwettl, mon. pap.		23.600	23.600
			b) Budziejowice morawskie—Jamnice, mon. pap.		9.800	9.800
			c) Karłowe Wary—Johannesgeorgenstadt, mon. pap.		58.100	58.100
			d) Jindrychów-Hradec—Nowa Bystrzyca, mon. pap.		50.600	50.600
			e) Kostelec—Telcz, mon. pap.		5.600	5.600
			f) Świstewa—Policzka—Skucz, mon. pap.		97.600	97.600
			g) Trydent granica państwa pod Tezze, kolej valsugańska, mon. pap.		236.100	236.100
			h) Terzicz (Ronchi) Cervignano, mon. pap.		73.600	73.600
			i) Podkloster-Hermagora, mon. pap.		50.400	50.400
			k) Wodniańsko-prachatycka, mon. pap.		9.300	9.300
			l) Beneszowo-Włazim, mon. pap.		9.800	9.800
			m) Niemiecki Brod-Humpolec, mon. pap.		8.500	8.500
			n) Kolej nadybsańska, mon. pap.		115.700	115.700
			o) Mauthausen—Grein, mon. pap.		28.100	28.100
			p) Koleje lokalne wschodnie galicyjskie, mon. pap.		172.000	172.000
			Suma (Rozdział 33, Tytuły 1—3)	3,904.250	3,027.800	6,932.050
			Ogółem (Rozdziały 32 i 33)	4,357.155	3,027.800	7,384.955

Rozdział	Tytuł	Paragraf	W y d a t k i			
			zwyczajne		nadzwyczajne	S u m a
			z dozwoleniem używania aż do końca grudnia			
			1899	1900	1900	
zł. w walucie austriackiej						
34	XVIII. Dług państwa.					
	A. Ogólny dług państwa:					
1	Odsetki (w tem 1,608.449 zł. w złocie)	114,634.423			114,634.423	
	Strąciwszy z tego kwotę roczną przypadającą na kraje korony węgierskiej	30,160.713			30,160.713	
	Zostaje .	84,473.710			84,473.710	
2	Umorzenie długu (w tem 1,498.350 zł. w złocie) .	11,640.167			11,640.167	
	Strąciwszy z tego kwotę roczną przypadającą na kraje korony węgierskiej w srebrze	150.000			150.000	
	Zostaje .	11,490.167			11,490.167	
	Suma (Tytuły 1 i 2) .	95,963.877			95,963.877	
	B. Dług królestw i krajów reprezentowanych w Radzie państwa:					
3	Odsetki (w tem 25,427.044 zł. w złocie)	70,760.939			70,760.939	
4	Umorzenie długu (w tem 1,352.800 zł. w złocie) .	4,035.867			4,035.867	
	Suma (Tytuły 3 i 4) .	74,796.806			74,796.806	
5	Umorzenie długu na zasadzie artykułu IV. ustawy z dnia 26. stycznia 1897, Dz. u. p. Nr. 33	1,169.000			1,169.000	
	Ogółem (Rozdział 34, Tytuły 1—5) .	171,929.683			171,929.683	
35	XIX. Zarząd długu państwa.					
1	Wydatki na zarząd nieustalonego długu wspólnego (70%)	128.450			128.450	
2	Wydatki na zarząd nieustalonego długu niewspólnego	10.550			10.550	
3	Wydatki na zarząd długu ustalonego (w tem 41.500 zł. w złocie)	463.580		30.500	494.080	
	Suma (Rozdział 35, Tytuły 1—3) .	602.580		30.500	633.080	

Rozdział	Tytuł	Paragraf	W y d a t k i				
			zwyczajne		nadzwyczajne	S u m a	
			z dozwoleniem używania aż do końca grudnia				
			1899	1900	1900		
zł. w walucie austriackiej							
Zestawienie.							
1			I. Dwór cesarski	4,650.000		4,650.000	
2			II. Kancelarya gabinetowa Najjaśniejszego Pana	78.307		78.307	
3			III. Rada państwa	1,166.688		72.400	1,239.088
4			IV. Trybunał państwa	23.300			23.300
5			V. Rada Ministrów	1,326.643		2.500	1,329.143
6			VI. Suma na wydatki w sprawach wspólnych .	50,210.430	73,565.852	2,386.594	126,162.876
7			VII. Ministerstwo spraw wewnętrznych	22,305.774	117.386	5,719.812	28,142.972
8			VIII. Ministerstwo obrony krajowej	827.440	23,880.330	488.400	25,196.170
9			IX. Ministerstwo wyznań i oświaty	27,246.287	833.720	3,393.769	31,473.776
10 do 25			X. Ministerstwo skarbu	106,818.512	20,525.250	4,337.466	131,681.228
26			XI. Ministerstwo handlu	47,417.700	282.100	2,083.510	49,783.310
27			XII. Ministerstwo kolei żelaznych	102,005.190		5,521.000	107,526.190
28			XIII. Ministerstwo rolnictwa	15,486.329	1,665.500	3,205.678	20,357.507
29			XIV. Ministerstwo sprawiedliwości	26,844.790		2,366.001	29,210.791
30			XV. Najwyższa izba obrachunkowa	175.500			175.500
31			XVI. Etat emerytalny	24.308.510			24,308.510
32 do 33			XVII. Zapomogi i uposażenia	4,357.155		3,027.800	7,384.955
34			XVIII. Dług państwa	171,929.683			171,929.683
35			XIX. Zarząd długu państwa	602.580		30.500	633.080
			Ogólna suma potrzeb .	607,780.818	120,870.138	32,635.430	761,286.386

Część druga. — Pokrycie.

Rozdział	Tytuł	Paragraf	Dochody państwa			
			Dochody			
			zwyczajne	nad- zwyczajne	Suma	
			zł. w walucie austriackiej			
1			I. Dwór cesarski			
2			II. Kancelarya gabinetowa Najjaśniejszego Pana			
3			III. Rada państwa			
4			IV. Trybunał państwa			
5			V. Rada Ministrów.			
	1		Przychód gazet urzędowych	638.600		638.600
	2		Biuro korespondencyj telegraficznych	129.000		129.000
			Suma (Rozdział 5, Tytuły 1 i 2)	767.600		767.600
6			VI. Sprawy wspólne			
7			VII. Ministerstwo spraw wewnętrznych.			
	1		Zarząd naczelny	30.540	200	30.740
	2		Dochód z Dziennika ustaw państwa	75.339		75.339
	3		Administracja poszczególnych krajów	316.684		316.684
	4		Bezpieczeństwo publiczne	726.491		726.491
	5		Budowa dróg	46.406	33.039	79.445
	6		Budownictwo wodne	69.936	113.474	183.410
			Suma (Rozdział 7, Tytuły 1—6)	1,265.396	146.713	1,412.109
8			VIII. Ministerstwo obrony krajowej.			
	1		Obrona krajowa	120.900		120.900
	2		Straż policyjna wojskowa	56.525		56.525
	3		Zandarmerya	220.937		220.937
			Suma (Rozdział 8, Tytuły 1—3)	398.362		398.362
9			IX. Ministerstwo wyznań i oświecenia.			
			A. Zarząd naczelny.			
	1		Zarząd naczelny	300		300
	2		Nadzór szkolny	25		25
	3		Muzeum sztuki i przemysłu	12.250		12.250
	4		Komisya główna statystyczna	5.380		5.380
	5		Instytut geologiczny państwa	4.200	100	4.300
	6		Zakład główny meteorologii i magnetyzmu ziemi	3.450		3.450
	7		Obserwatorium astronomiczno-meteorologiczne w Tryeście	600		600
			Zniesienie	26.205	100	26.305

Rozdział	Tytuł	Paragraf	Dochody		
			Dochody państwa		
			zwyczajne	nad- zwyczajne	Suma
			zł. w walucie austriackiej		
9	8	Przeniesienie	26.205	100	26.305
		Przychody w zakresie sztuk i archeologii:			
		a) Przychody w zakresie sztuk:			
	1	Akademia sztuk pięknych w Wiedniu	4.380		4.380
	2	Akademia sztuk pięknych w Pradze	8.940		8.940
		Dodatek od gminy miasta Pragi na kupno gruntu pod budowę nowego domu (2 rata)		20.000	20.000
	3	Szkoła sztuk pięknych w Krakowie	300		300
		b) Przychody w zakresie archeologii:			
	4	Przymorze	400		400
		Suma (Rozdział 9, Tytuły 1—8)	40.225	20.100	60.325
		B. Wyznania.			
9		Dochody funduszków religijnych:			
		a) Wpływy funduszków:			
	1	Austria poniżej Anizy	697.300		697.300
	2	Austria powyżej Anizy	89.900		89.900
	3	Salzburg	5.700		5.700
	4	Tyrol (872 zł. w złocie)	103.200		103.200
	5	Vorarlberg	1.300		1.300
	6	Styrya	171.500		171.500
	7	Karyntya	73.100		73.100
	8	Kraina	34.800		34.800
		Z majątku zarodowego funduszu religijnego		16.000	16.000
	9	Tryest	11.300		11.300
	10	Gorycja	24.700		24.700
	11	Istrya	21.400		21.400
	12	Dalmacya	33.800		33.800
		Z majątku zarodowego tego funduszu		32.000	32.000
	13	Czechy	846.500	3.255	849.755
		Z majątku zarodowego tego funduszu		5.000	5.000
	14	Morawia i Śląsk	617.000	2.000	619.000
		Z majątku zarodowego tego funduszu		103.480	103.480
	15	Galicja	489.600		489.600
		Z majątku zarodowego tego funduszu		35.500	35.500
	16	Kraków (w tem 4.064 zł. w złocie)	34.600		34.600
		Z majątku zarodowego tego funduszu		70.000	70.000
	17	Bukowina	4	260	264
		Suma (Tytuł 9, §§. 1—17)	3.255.704	267.495	3.523.199
		b) Dochody lasów i dóbr funduszu religijnego	1.209.790	500	1.210.290
18		Z majątku zarodowego funduszków religijnych:			
		Austria poniżej Anizy		5.500	5.500
		Galicja		36.230	36.230
		Suma §. 18	1.209.790	42.230	1.252.020
		Suma (Tytuł 9, §§. 1—18)	4.465.494	309.725	4.775.219
10		Fundacje i dodatki na potrzeby religijne wyznania katolickiego:			
		Dodatki	3.700	660	9.360
		Razem (Rozdział 9, Tytuły 9 i 10)	4.474.194	310.385	4.784.579

Rozdział	Tytuł	Paragraf	Dochody państwa		
			D o c h o d y		
			zwyczajne	nad- zwyczajne	S u m a
			zł. w walucie austriackiej		
			C. O ś w i a t a.		
9	11		Szkoły główne.		
	1	Uniwersytety	157.220		157.220
		Uniwersytety w Pradze: Dobra uniwersyteckie Michle i Maleszyce: Uplaty		1.023	1.023
	2	Wydziały teologiczne	11.200		11.200
	3	Wszystkie uniwersytety	233.000		233.000
	4	Szkoły główne techniczne	140.000		140.000
	5	Szkoła główna ziemiaństwa w Wiedniu	11.700		11.700
	6	Szkoła główna weterynaryi we Lwowie	6.000		6.000
		Suma (Tytuł 11, §§. 1—6) .	559.120	1.023	560.143
12			Szkoły średnie.		
	1	Gimnazya	161.214		161.214
		Austria poniżej Anizy: Dodatki		1.000	1.000
		Austria powyżej Anizy: Zwroty zaliczek		2.000	2.000
		Tyrol: Wpływy rozmaite		130	130
	2	Szkoły realne	73.484		73.484
		Galicja: Dodatki		500	500
	3	Wszystkie szkoły średnie: Dochód z rozsprzedaży marek szkolnych	1,220.800		1,220.800
		Suma (Tytuł 12, §§. 1—3) .	1,455.498	3.630	1,459.128
13			Szkoły przemysłowe.		
	1	Szkoły przemysłowe:			
		a) Szkoły zawodowe dla głównych grup przemysłowych	89.350		89.350
		b) Szkoły zawodowe poszczególnych gałęzi przemysłowych	29.550		29.550
		c) Szkoły rysunku i modelowania	1.350		1.350
		d) Szkoły rzemieślnicze powszechne i zakłady pokrewne	25.050		25.050
	2	Szkoły handlowe	5.000		5.000
		Szkoła handlowa wyższa we Lwowie: Dodatki		2.000	2.000
		Suma (Tytuł 13, §§. 1 i 2) .	150.300	2.000	152.300

Rozdział	Tytuł	Paragraf	Dochody		
			zwyczajne	nad- zwyczajne	S u m a
Dochody państwa			zł. w walucie austriackiej		
9	14	Zakłady naukowe wyłączne.			
	1	Szkoły dla położnych	3.052		3.052
	2	Szkoły marynarki	7.800		7.800
		Suma (Tytuł 14, §§. 1 i 2)	10.852		10.852
15		Szkoły początkowe.			
	1	Seminaria nauczycielskie męskie i żeńskie	84.300		84.300
	2	Stypendya wychowawców stanu nauczycielskiego, zwroty		413	413
	3	Zwroty zaliczek na podniesienie szkół początkowych		200	200
	4	Szkołki początkowe rządowe	5.650		5.650
		Suma (Tytuł 15, §§. 1—4)	89.950	613	90.563
16		Fundacye i dopłaty.			
	1	Dopłaty	18.352		18.352
		Suma (Tytuł 16)	18.352		18.352
		Razem (Rozdział 9, Tytuły 11—16)	2,284.072	7.266	2,291.338
		Ogółem (Rozdział 9, Tytuły 1—16)	6,798.491	337.751	7,136.242
X. Ministerstwo skarbu.					
10		Zarząd finansów.			
	1	Kierownictwo naczelne (z departamentami rachunkowymi i rachunków specjalnych)	1.400		1.400
	2	Inspektorowie skarbowi, dyrekcye skarbowe krajowe, dyrekcye skarbowe i dyrekcye skarbowe powiatowe i urzędy wymiaru należności	70.850		70.850
	3	Służba podatków bezpośrednich I. instancji: kierownictwo naczelne, administracye podatkowe i komisye podatkowe lokalne, służba podatkowa przy starostwach powiatowych	215		215
	4	Kasy krajowe	500		500
	5	Straż skarbowa (w tem 782 zł. w złocie)	154.650		154.650
	6	Urzędy podatkowe, kasy skarbowe i depozytowe sądowe w Wiedniu	19.720		19.720
	7	Prokuratoroye skarbowe	15.100		15.100
	8	Zarząd ceł (w tem 287 zł. w złocie)	1,460.019		1,460.019
	9	Kataster podatku gruntowego i utrzymanie go w ewidencji	209.450		209.450
		Suma (Rozdział 10, Tytuły 1—9)	1,931.904		1,931.904
11		Ogólna administracya kasowa.			
	1	Dodatki z funduszów na koszt zarządu	192.405		192.405
	2	Wierzytelności należące się państwu z odsetkami		432.207	432.207
	3	Taksa wojskowa	1,035.000		1,035.000
	4	Za sprzedane stronom ciężarki do kontrolowania wagi monet złotych krajowych waluty koronowej	1.000		1.000
	5	Wpływy rozmaite	47.000		47.000
	6	Odsetki od papierów wartościowych należących do majątku centralnej kasy państwa, względnie od niespłaconych zaliczek, od ulokowanych pieniędzy państwa, od ulokowanych zapasów gotówki z obrotu czekowego w pocztowej kasie oszczędności tudzież odsetki odsetkowe (w tem 226.000 zł. w złocie)		1,006.000	1,006.000
	7	Kwota częściowa zysku osiągniętego przez emisją monet złotych i podziałowych waluty koronowej za koszt bicia w r. 1899		243.469	243.469
	8	Udział państwa w nadwyżkach z grzywien za przestępstwa skarbowe	100.000		100.000
	9	Z nadwyżek administracyjnych roku 1897 na pokrycie przyrostu wydatków z powodu uregulowania plac urzędników państwa i osób stanu nauczycielskiego w służbie państwa, jako też z powodu regulacji kongruy		10,200.000	10.200.000
		Suma (Rozdział 11, Tytuły 1—9)	1,375.405	11,881.676	13,257.081

Rozdział	Tytuł	Paragraf	D o c h o d y		
			Dochody państwa		
			zwyczajne	nad- zwyczajne	S u m a
			zł. w walucie austriackiej		
12			Podatki stałe.		
	1		Podatek gruntowy	29,710.000	29,710.000
	2		Podatek od budynków	31,852.400	31,852.400
	3		Podatek po 5% od dochodu z budynków wolnych od podatku czynszowego	2,665.000	2,665.000
	4		Podatek zarobkowy i dochodowy dotychczasowy	1,000.000	1,000.000
	5		Podatek zarobkowy powszechny	16,402.500	16,402.500
	6		Podatek zarobkowy od handlu obnośnego i przemysłów koczow- niczych	164.000	164.000
	7		Podatek zarobkowy od przedsiębiorstw obowiązanych do skła- dania rachunków publicznie	19,600.000	19,600.000
	8		Podatek rentowy	3,620.000	3,620.000
	9		Podatek osobisto-dochodowy	20,520.000	20,520.000
	10		Podatek pensyjny od wyższych plac służbowych	400.400	400.400
	11		Należności za egzekucyą podatków	970.000	970.000
	12		Odsetki za zwłokę	357.400	357.400
			Suma (Rozdział 12, Tytuły 1—12)	127,261.700	127,261.700
13			C ł o.		
	1		Dochody z cła	52,924.430	52,924.430
	2		Zysk na monecie złotej z ogólnych przychodów cłowych netto, których część w myśl ustawy dostaje się tutejszej połowie monarchii (od 17,482.607 zł. w złocie)	3,329.912	3,329.912
			Suma (Rozdział 13, Tytuły 1 i 2)	56,254.342	56,254.342
14			Podatki niestałe.		
			Podatek konsumcyjny:		
	1		Podatek od wódki (konsumcyjny i produkcyjny)	33,900.000	33,900.000
	2		Podatek od wyrobu drożdży stałych	400.000	400.000
	3		Należność za kontrolę nad denaturacją wódki	260.000	260.000
	4		Podatek od wina i moszczu	5,400.000	5,400.000
	5		Podatek od piwa	38,020.000	38,020.000
	6		Podatek od mięsa i bydła rzeźnego	7,400.000	7,400.000
	7		Podatek konsumcyjny od cukru	34,770.000	34,770.000
	8		Podatek konsumcyjny od oleju mineralnego	9,000.000	9,000.000
	9		Podatek konsumcyjny od innych spożywczych przedmiotów	690.000	690.000
	10		Dzierżawy podatku konsumcyjnego w miastach zamkniętych	3,132.000	3,132.000
	11		Inne wpływy	38.000	38.000
	12		Rękojmie składane na dochody niestałe	720.000	720.000
			Suma (Rozdział 14, Tytuły 1—12)	133,730.000	133,730.000
15			Sól:		
	1		Dochody urzędów produkcji	135.000	135.000
	2		Dochody urzędów sprzedaży	22,309.000	22,309.000
			Suma (Rozdział 15, Tytuły 1 i 2)	22,444.000	22,444.000
16			Tytoń:		
	1		Dochody z sprzedaży w krajach tutejszych	99,924.100	99,924.100
	2		Dochody dyrekcji naczelnej (415.800 zł. w złocie)	720.000	720.000
			Suma (Rozdział 16, Tytuły 1 i 2)	100,644.100	100,644.100

Rozdział	Tytuł	Paragraf	Dochody		
			Dochody państwa		
			zwyczajne	nad- zwyczajne	Suma
			zł. w walucie austriackiej		
17			Stęple, taksy i należności:		
	1		23,130.000		23,130.000
	2		5,550.000		5,550.000
	3		44,100.000		44,100.000
			Suma (Rozdział 17, Tytuły 1—3) .		
			72,780.000		72,780.000
18			15,671.000		15,671.000
19			1,020.050		1,020.050
20			361.560		361.560
21			Podatek osobny od handlu napojami wysokokowemi pędzonymi, ich wyszynku i sprzedaży drobnej		
			1,135.000		1,135.000
			Suma (Rozdziały 14—21) .		
			347,785.710		347,785.710
			Dochody z własności państwa.		
22			216.793		216.793
23			285.000		285.000
24			2,296.320		2,296.320
25			375.938		375.938
			Ogółem (Rozdziały 10—25) .		
			537,783.112	11,881.676	549,664.788
26			XI. Ministerstwo handlu.		
	1		3.000		3.000
	2		1.000		1.000
	3		2.000		2.000
	4		Służba statystyczna:		
	1		234.400		234.400
	2		1.000		1.000
			Suma (Tytuł 4, §§. 1 i 2) .		
			235.400		235.400
5			11.030		11.030
6			15.900		15.900
7			5.800		5.800
8			446.300		446.300
9	1		430.370		430.370
	2			2.780	2.780
			Suma (Tytuł 9, §§. 1 i 2) .		
			430.370	2.780	433.150
10	1		539.130		539.130
	2			44.000	44.000
			Suma (Tytuł 10, §§. 1 i 2) .		
			539.130	44.000	583.130
			Suma (Tytuły 1— 10) .		
			1,689.930	46.780	1,736.710
11	1		46,824.410		46,824.410
	2		1,763.270		1,763.270
			Suma (Tytuł 11, §§. 1 i 2) .		
			48,587.680		48,587.680
12			2,396.880		2,396.880
			Ogółem (Rozdział 26, Tytuły 1—12) .		
			52,674.490	46.780	52,721.270

Rozdział	Tytuł	Paragraf	Dochody			
			Dochody państwa			
			zwyczajne	nad- zwyczajne	S u m a	
			zł. w walucie austriackiej			
27			XII. Ministerstwo kolei żelaznych.			
	1		Kierownictwo naczelne (w tem 45.000 zł. w zlocie)	292.000	21.000	313.000
	2		Inspekcya główna kolei austriackich	2.500		2.500
	3		Budowa kolei państwa: Dodatki stron interesowanych na budowę kolei schram- bachsko-kernhofskiej		520	520
	4		Ruch kolei państwa i szlaków dobiegowych wydzierżawionych. Wydzierżawione szlaki dobiegowe:			
	1		Szlak podmokielski: Czynsz dzierżawny (217.755 marek = 107.590 zł. w zlocie)	128.040		128.040
			Salzburg—granica państwa: Czynsz dzierżawny	100.410		100.410
			Opawa—granica państwa: Czynsz dzierżawny	5.970		5.970
			Karniów—granica państwa: Czynsz dzierżawny	8.000		8.000
			Zwardoń—granica krajowa: Czynsz dzierżawny	4.320		4.320
			Suma (Tytuł 4, §. 1)	246.740		246.740
	2		Wydzierżawione koleje państwa: Kolej państwa Czesław-Zawratec i Czesław-Moczowice:			
			a) Przychody z transportu	110.000		110.000
			b) Przychody rozmaite	6.200		6.200
			Objęcie kwoty funduszu wkładowego nabytych na rzecz pań- stwa linii austriackiej Spółki kolei lokalnych		5.200	5.200
			Suma (Tytuł 4, §. 2)	116.200	5.200	121.400
	3		Kolej państwa Königshan-Zaclerz:			
			a) Przychody z transportu	45.000		45.000
			b) Przychody rozmaite	2.400		2.400
			Objęcie kwoty funduszu wkładowego nabytych na rzecz pań- stwa linii austriackiej Spółki kolei lokalnych		1.000	1.000
			Suma (Tytuł 4, §. 3)	47.400	1.000	48.400
	4		Kolej lokalna Czeska Lipa—Mimoń: Czynsz dzierżawny	26.000		26.000
			Suma (Tytuł 4, §§. 1—4)	436.340	6.200	442.540
	5		Ruch kolei utrzymywany przez państwo:			
	1		Przychody z transportu (w tem 20.000.000 zł. w zlocie)	113,625.300		113,625.300
	2		Wynagrodzenie wydatków na utrzymywanie przez państwo ruchu nowych kolei lokalnych, których otwarcie w r. 1899 zamierzone i co do których sposoby utrzymywania ruchu nie są jeszcze postanowione	113.200		113.200
	3		Przychody z obrotu soli	1,157.300		1,157.300
	4		Udział państwa w obrocie wspólnym a względnie czysty zysk kolei uściecko-cieplickiej	600.000		600.000
	5		Wszelkie inne przychody (w tem 3,055,850 zł. w zlocie)	11,503.660		11,503.660
			Suma (Tytuł 5, §§. 1—5)	126,999.460		126,999.460

Rozdział	Tytuł	Paragraf	Dochody państwa		
			Dochody		
			zwyczajne	nad- zwyczajne	Suma
			zł. w walucie austriackiej		
28	XIII. Ministerstwo rolnictwa.				
	1	Kierownictwo naczelne	100		100
	2	Zakłady rządowe naukowe i doświadczalne	69.770		69.770
	3	1 Kultura krajowa	22.265		22.265
	2	2 Dochody z funduszu melioracyjnego		999.593	999.593
	4	Nadzór kultury krajowej	105.943		105.943
	5	Władze górnicze	2.340		2.340
	6	Opłaty wymiarowe i za pozwolenie poszukiwania ciał kopalnych	264.920		264.920
	7	Górnicze zakłady naukowe	10.900		10.900
	8	Zakłady rządowe chowu koni	295.840		295.840
		Suma (Tytuły 1—8)	772.078	999.593	1,771.671
9	Lasy i dobra rządowe:				
	1	Dyrekcye lasów i dóbr	4.550		4.550
	2	Lasy i dobra rządowe	6,344.630	1.040	6,345.670
	3	Szkoły leśnych	150		150
		Suma (Tytuł 9, §§. 1—3)	6,349.330	1.040	6,350.370
10	Kopalnie:				
	1	Dochody centralne	30.928		30.928
	2	C. k. kopalnie	8,139.674		8,139.674
		Suma (Tytuł 10, §§. 1 i 2)	8,170.602		8,170.602
		Suma (Tytuły 9 i 10)	14,519.932	1.040	14,520.972
		Ogółem (Rozdział 28, Tytuły 1—10)	15,292.010	1,000.633	16,292.643
29	XIV. Ministerstwo sprawiedliwości.				
	1	Zarząd sprawiedliwości w krajach koronnych	39.188		39.188
		Dopłata gminy Przeclaw na kosztą budowy domu dla sądu		50.000	50.000
		Dopłata gminy Ostrawy Polskiej na budowę domu urzędowego		25.000	25.000
		Dopłata gminy m. Sanoka na założenie sądu obwodowego (6 rata)		1.000	1.000
		Dopłata gminy Franz na kosztą budowy domu urzędowego (3 rata)		200	200
		Dopłata gminy Lonez na kosztą budowy i przyrządzenia (2 rata)		1.773	1.773
	2	Domy karne	1,017.950		1,017.950
		Suma (Rozdział 29, Tytuły 1 i 2)	1,057.138	77.973	1,135.111
30	XV. Najwyższa izba obrachunkowa				
31	XVI. Etat emerytalny.				
	1	Dopłata do wydatku emerytalnego straży policyjnej wojskowej, funduszu naukowego, górnictwa	12.102		12.102
	2	Dopłaty urzędników i sług tudzież osób stanu nauczycielskiego w służbie państwa	361.000		361.000
		Suma (Rozdział 31, Tytuły 1 i 2)	373.102		373.102

Rozdział	Tytuł	Paragraf	Dochody		
			Dochody państwa		
			zwyczajne	nad- zwyczajne	Suma
			zł. w walucie austriackiej		
32			XVII. Zapomogi i uposażenia.		
			A. Fundusze krajowe.		
	1		Od kraju Istrii za objęty dług indemnizacyjny (4 rata)	10.000	10.000
33			B. Zakłady komunikacyjne.		
	1		Zwrót zaliczek bezprocentowych udzielonych Spółce żeglugi parowej na Dunaju	100.000	100.000
	2		Rata kolei lokalnej Strakonicko—Wimperskiej na rachunek czteroprocentowych odsetek od zaliczek gwarancyjnych i na sam dług z tytułu zaliczek gwarancyjnych	5.200	5.200
	3		6procentowe odsetki od naddatków w zaliczkach gwarancyjnych	1.300	1.300
			Suma Tytuły 1—3)	106.500	106.500
			Suma (Rozdział 32 i 33)	10.000	116.500
34			XVIII. Dług państwa.		
	1		Wniesione kancye i depozyta	580.000	580.000
	2		Długi oddzielnych zakresów służbowych zwrócone przez odnośne etaty	466.230	466.230
			Suma (Rozdział 34, Tytuły 1 i 2)	466.230	1,046.230
35			XIX. Zarząd długu państwa.		
	1		Dochody z należności za blankiety do wymiany obligacji długu państwa	10.000	10.000
	2		Dochód z formularzy do kwitów na procenta i załączek	850	850
			Suma (Rozdział 35, Tytuły 1 i 2)	10.850	10.850
36			XX. Dochody z sprzedaży własności nieruchomości państwa.		
	1		Ceny kupna, raty na cenę kupna, odsetki i reszty należności za przedmioty sprzedane w skutek upoważnienia udzielonego w poprzednich ustawach skarbowych lub innych osobnych	213.950	213.950
	2		Należności od lennictw zamienionych w dobra wolnodziedziczne i odkupienie uprawnień	4.650	4.650
			Suma (Rozdział 36, Tytuły 1 i 2)	218.600	218.600
37			XXI. Dochód z podziału ceny kupna wniesionej przez Spółkę kolei południowej		
				522.000	522.000

Rozdział	Tytuł	Paragraf	Dochody			
			Dochody państwa			
			zwyczajne	nad- zwyczajne	S u m a	
			zł. w walucie austriackiej			
Zestawienie.						
1			I. Dwór cesarski			
2			II. Kancelarya gabinetowa Najjaśniejszego Pana			
3			III. Rada państwa			
4			IV. Trybunał państwa			
5			V. Rada Ministrów	767.600	767.600	
6			VI. Sprawy wspólne			
7			VII. Ministerstwo spraw wewnętrznych	1,265.396	146.713	1,412.109
8			VIII. Ministerstwo obrony krajowej	398.362		398.362
9			IX. Ministerstwo wyznań i oświaty	6,798.491	337.751	7,136.242
10 do 25			X. Ministerstwo skarbu	537,783.112	11,881.676	549,664.788
26			XI. Ministerstwo handlu	52,674.490	46.780	52,721.270
27			XII. Ministerstwo kolei żelaznych	127,926.000	1,902.620	129,828.620
28			XIII. Ministerstwo rolnictwa	15,292.010	1,000.633	16,292.643
29			XIV. Ministerstwo sprawiedliwości	1,057.138	77.973	1,135.111
30			XV. Najwyższa izba obrachunkowa			
31			XVI. Etat emerytalny	373.102		373.102
32 i			XVII. Zapomogi i uposażenia	10.000	106.500	116.500
33			XVIII. Dług państwa	466.230	580.000	1,046.230
34			XIX. Zarząd długu państwa	10.850		10.850
35			XX. Dochody z sprzedaży własności nieruchomości państwa		218.600	218.600
36			XXI. Dochód z podziału ceny kupna wniesionej przez Spółkę kolei południowej		522.000	522.000
37			Ogólna suma pokrycia .	744,822.781	16,821.246	761,644.027

Załączka II.

Wydatki i dochody wkładowe za rok 1899.

Liczba bieżąca	Gałąź administracyi	Wydatki z дозволеніем używania aż do końca grudnia 1900	
		Poszcze- gólnie	Razem
		złotych wal. austr.	
	Potrzeby.		
	A. Ministerstwo spraw wewnętrznych.		
	Budownictwo wodne:		
1	Urządzenie przystani dla tratw na Wełtawie i Łabie	400.000
2	Zasiłek skarbowy na kanalizację Wełtawy i Łaby od Pragi do Ustia n. Ł. (3 rata)	1,240.000
	Razem		1,640.000
	B. Ministerstwo obrony krajowej.		
1	Koszta budowy koszar dla piechoty w Sinju	140.000
2	Rata na budowę i kupno gruntu pod koszary dla jazdy w Rzeszowie, tudzież ku- pno gruntu pod koszary dla piechoty wybudować się mające w Rzeszowie, Jarosławiu i Stryju	262.194
	Razem		402.194
	C. Ministerstwo wyznań i oświaty.		
	Szkoły główne:		
	Uniwersytet wiedeński:		
1	Przebudowanie tak zwanej fabryki broni do celów wydziału medycznego (3 rata)	130.000
	Uniwersytety praskie:		
2	Założenie ogrodów botanicznych uniwersyteckich (3 i ostatnia rata z kupnem gruntu)	50.000
3	Kupno gruntów słupskich (2 rata ceny kupna)	47.500
4	Budowa instytutu chemicznego uniwersytetu czeskiego (1 rata)	100.000
5	Szkoła główna techniczna w Wiedniu: Wyporządzenie budowli (3 rata)	100.000
	Razem		427.500

Liczba bieżąca	Gałąź administracji	Wydatki z дозволением używania aż do końca grudnia 1900	
		Poszcze- gólnie	Razem
		złotych wal. austr.	
	D. Ministerstwo handlu.		
	<i>a)</i> Zarząd c. k. domów składowych w Tryeście.		
1	Rozszerzenie zakładów domów składowych w Tryeście		500.000
	<i>b)</i> Zakład poczt i telegrafów.		
2	Zaprowadzenie nowych przewodów telegraficznych i pneumatycznych rurowych	439.000	
3	Zaprowadzenie nowych przewodów telefonicznych rządowych	950.000	
	Suma <i>b)</i>		1,389.000
	Razem		1,889.000
	E. Ministerstwo kolei żelaznych.		
	<i>a)</i> Budowa kolei żelaznych państwa.		
1	Gruż (Dubrownik)—Zatoka kotorska	1,200.000	
2	Linz—Urfahr	733.000	
3	Lwów—Sambor—granica węgierska	2,260.000	
4	Przeworsk—Rozwadów	3,900.000	
5	Stryj—Chodorów	880.000	
6	Bärn—Andersdorf—Hof	45.000	
7	Röwersdorf—Osoblaha	57.000	
	Suma <i>a)</i>		9,075.000
	<i>b)</i> Udział w dostarczeniu kapitału na budowę kolei prywatnych.		
	Budowa kolei lokalnych:		
8	Trzebań Tylny—Lochowice	120.000	
	Tirschnitz—Schönbach	63.500	
	Swojsin—Bor	25.000	
	Stankow—Ronsperk	66.000	
	Tabor—Bechin	118.000	
	Stoki—Polna	25.000	
	Swietla—Kacow	129.000	
	Nixdorf—Rumburk	109.000	
	Gmünd—Litschau	180.000	
	Neunkirchen—Willendorf	50.000	
	Czerczany—Modrzany	129.000	
	Inne dodatki dla kolei niższego rzędu a w szczególności takie, które wyznaczone być mają drogą administracyjną	140.000	
	Suma <i>b)</i>		1,154.500

Liczba bieżąca	Gałąź administracji	Wydatki z dozwoleniem używania aż do końca grudnia 1900	
		Poszcze- gólnie	Razem
		złotych wal. austr.	
9	c) Suma potrzebna na nabycie kolei lokalnej Asch—Rossbach		258.600
	d) Ruch kolei żelaznych utrzymywany przez państwo.		
10	Koszta drugiego toru od Brigittenau do domu składowego i potrzebnych zakła- dów w stacyi Brigittenau zwrócić się mające komisji zakładów komunikacyj- nych w Wiedniu (1 rata)	80.000	
11	Wzmocnienie istniejących systemów budowy wierzchniej przez pomnożenie środków utwierdzających itp.	190.000	
12	Scentralizowanie zwrotnic wjazdowych i zarządzenia do zabezpieczenia ruchu pociągów w rozmaitych stacyach i na szlakach otwartych	300.000	
13	Budowa domów administracyjnych	640.000	
14	Urządzenie drugich a względnie trzecich torów:		
	Penzing—Hütteldorf 400.000 zł.		
	Tulln—Absdorf (2 rata) 600.000 „		
	Wels—Salzburg (3 rata) 700.000 „		
	Salzburg—granica państwa (3 rata) 58.400 „		
	Kralów Dwór—Zdic (1 rata) 240.000 „		
	Beruny—Kralów Dwór (1 rata) 100.000 „		
	Oberrnice—Postoloperty (1 rata) 550.000 „		
	Wyszehrad—Smichow (1 rata) 300.000 „		
	Prater Dom składowy—Dworzec kolei naddunajskiej 135.000 „	3,083.400	
15	Roboty i urządzenia w celu podwyższenia bezpieczeństwa ruchu	1,000.000	
16	Wkłady na kolei łączącej wiedeńskiej:		
	Wzmocnienie mostów	26.000	
17	Pomniejsze rozszerzenia stacyi i ich urządzeń	600.000	
18	Większe rozszerzenia stacyi i ich urządzeń a mianowicie:		
	a) Rozszerzenia większego znaczenia:		
	Udział kolei państwa w rozszerzeniu stacyi Heiligenstadt i Hütteldorf (3 rata) 200.000 zł.		
	Stacya i warsztat w Gmünd (2 rata) 100.000 „		
	„ „ „ w Wiedniu (3 rata) 68.500 „		
	„ Pöchlarn (3 rata) 50.000 „		
	„ Wielki Weikersdorf (3 rata) 59.600 „		
	„ Mały Schwechat (5 rata) 59.000 „		
	Zniesienie . 537.100 zł.	5,919.400	

Liczba bieżąca	Gałąź administracyi		Wydatki z dozwoleń używania aż do końca grudnia 1900	
			Poszcze- gólnie	Razem
			złotych wal. austr.	
	Przeniesienie .	537.100 zł.	5,919.400
	Stacya St. Pölten	13.500 „		
	„ Boheimkirchen	48.100 „		
	„ i warsztat w Linzu (1 rata)	30.000 „		
	„ Salzburg (3 rata)	500.000 „		
	„ Saalfelden (1 rata)	50.000 „		
	„ Feldkirch (3 rata)	20.000 „		
	„ Wilten	40.000 „		
	„ Bregencya (2 rata)	60.700 „		
	„ Maishofen	54.000 „		
	„ Bischofshofen (1 rata)	50.000 „		
	„ i warsztat w Knittelfeldzie (6 rata)	340.000 „		
	„ Hieflau (1 rata)	80.000 „		
	„ Selzthal (1 rata)	64.800 „		
	„ Obrnice (3 rata)	60.000 „		
	„ Beruny (4 rata)	50.000 „		
	Warsztat w Lounach	50.000 „		
	Zakład woźniczy i warsztat w Podmoklu	43.400 „		
	Stacya Klobuk (2 rata)	39.600 „		
	„ Praga i zakład woźniczy w Nusslu (9 rata)	300.000 „		
	„ Pilzeń (4 rata)	514.800 „		
	Warsztat w Pilzni (1 rata)	500.000 „		
	Stacya Budziejowice (7 rata)	50.000 „		
	„ Bilin i Zatec (3 rata)	100.000 „		
	„ Cheb (7 rata)	45.500 „		
	„ Morawska Szenawa (4 rata)	130.000 „		
	„ Hannsdorf	60.000 „		
	„ Karniów	26.000 „		
	„ Podgórze-l'aszów (6 rata)	58.000 „		
	„ Rzeszów	50.000 „		
	„ Nowy Sącz (4 rata)	50.000 „		
	„ Wieliczka (1 rata)	30.000 „		
	„ Lwów (6 rata)	300.000 „		
	„ Podwołoczyska	93.000 „		
	„ Borysław (1 rata)	40.000 „		
	„ i warsztat w Przemyślu	96.000 „		
	Warsztat w Stryju	10.400 „		
	Stacya Żuczka	30.000 „		
	Zniesienie .	4,614.300 zł.	5,919.400

Liczba bieżąca	Gałąź administracji	Wydatki z dozwoleniem używania aż do końca grudnia 1900	
		Poszcze- gólnie	Razem
		złotych wal. austr.	
	Przeniesienie . 4,614.300 zł.	5,919.400
	b) Rozszerzenia pomniejszego znaczenia:		
	W stacjach Göpfritz, Nussdorf, Eggenburg, Neulengbach, Wörgl, Landeck, Vorderberg, Polje, Kriegern, Josefhütte, Trze- moszna, Podborzany, Petrohrad w Czechach, Stróże, Dawi- dów, Ickany 336.900 „	4,951.200
19	Rozszerzenie zakładów z powodu dobiegu kolei lokalnych	550.000
20	Budynek mieszkalny dla urzędników i sług	1,049.700
21	Budowa budek strażniczych, rozmaite naprawy w nich i w budkach sygnało- towych itd.	460.000
22	Powiększenie użyteczności poszczególnych linii	700.000
23	Kupno maszyn pomocniczych, narzędzi i urządzeń machinowych do warsztatów i palarni	400.000
24	Pomnożenie taboru c. k. kolei państwa (2 rata)	1,500.000
25	Rozszerzenie i budowanie torów do zakładów przemysłowych, jakoteż rozmaite wydatki nieprzewidziane	200.000
	Suma d)		15,730.300
	Razem a), b), c) i d)		26,218.400
	F. Ministerstwo rolnictwa.		
	a) Lasy i dobra:		
1	Wkłady w lasach państwa (3 rata)	250.000
2	Amelioracyjne osuszenie bagien w byłej lenności Vrana w Dalmacyi (3 rata) . .	50.000
3	Wkłady rolnicze w tej byłej lenności	90.000
	Suma a)		390.000
	b) Kopalnie:		
1	Idrya, użytkowanie źródła Pecznika	20.000
2	Przybram, zakłady do zgęszczania wyziewów hutniczych	55.000
3	Raibl, odbudowy głębsze (1 rata)	51.000
	Suma b)		126.000
	Razem		516.000
	A. Ministerstwo spraw wewnętrznych		1,640.000
	B. Ministerstwo obrony krajowej		402.194
	C. Ministerstwo wyznań i oświaty		427.500
	D. Ministerstwo handlu		1,889.000
	E. Ministerstwo kolei żelaznych		26,218.400
	F. Ministerstwo rolnictwa		516.000
	Wydatek ogólny		31,093.094

Liczba bieżąca	Gałąź administracji	Dochody	
		Poszcze- gólnie	Razem
		złotych wal. austr.	
	Pokrycie.		
	Ministerstwo kolei żelaznych.		
	a) Budowa kolei żelaznych państwa.		
	Dopłaty stron interesowanych:		
1	Na budowę kolei lokalnej Lipowa-Bożanów (Heinersdorf)	550	
2	„ „ „ żelaznej łączącej Linz-Urfahr	4.000	
3	„ „ „ „ Przeworsk-Rozwadów	125.000	
4	„ „ „ „ Stryj—Chodorów	860	
	Suma a)		130.410
	b) Udział w gromadzeniu kapitału na budowę kolei prywatnych.		
5	Udział państwa w czystym zysku c. k. uprzyw. austr. Zakładu kredytowego dla przedsiębiorstw komunikacyjnych i robót publicznych		3.500
6	c) Cena kupna linii Czeska Lipa—Mimoň sprzedanej Spółce kolejowej uściecko-cieplickiej		1,300.000
	Suma ogólna pokrycia		1,433.910

Dziennik ustaw państwa

dla

królestw i krajów w Radzie państwa reprezentowanych.

Cześć CXII. — Wydana i rozesłana dnia 31. grudnia 1899.

Treść: № 266. Najwyższe pismo odręczne, dotyczące się stosunku, w jakim królestwa i kraje w Radzie państwa reprezentowane przyczyniać się mają w ciągu pierwszych sześciu miesięcy roku 1900 do pokrywania kosztów spraw wspólnych.

266.

Najwyższe pismo odręczne z dnia 30. grudnia 1899,

tyczące się stosunku, w jakim królestwa i kraje w Radzie państwa reprezentowane przyczyniać się mają w ciągu pierwszych sześciu miesięcy roku 1900 do pokrywania kosztów spraw wspólnych.

Jego c. i k. Apostolska Mość raczył najmiłościej wydać następujące Najwyższe pismo odręczne:

Kochany Panie Wittek!

Ponieważ pomiędzy reprezentacjami ustawowemi królestw i krajów w Radzie państwa reprezentowanych i krajów korony węgierskiej nie przyszła do skutku w myśl §. 3 ustawy z dnia 21. grudnia 1867, Dz. u. p. Nr. 146 (§§. 19, 20 i 21 XII. artykułu ustawy węgierskiej z roku 1867) umowa

co do stosunku, w jakim takowe przyczyniać się mają do pokrywania kosztów spraw wspólnych, przeto uznaję za stosowne na zasadzie §. 3 powołanej ustawy (§. 21 powołanego artykułu ustawy), postanowić z mocą obowiązującą na przeciąg pierwszych sześciu miesięcy roku 1900, że do pokrycia wydatku w sprawach wspólnych, jak się tenże przedstawia po strąceniu dwóch procentów na karb skarbu węgierskiego na zasadzie ustawy z dnia 8. czerwca 1871, Dz. u. p. Nr. 49, królestwa i kraje w Radzie państwa reprezentowane przyczyniać się mają w stosunku $66 \frac{46}{49}$ procentu a kraje korony węgierskiej w stosunku $33 \frac{3}{49}$ procentu.

Polecam Panu podać to do wiadomości powszechnej.

Wiedeń, dnia 30. grudnia 1899.

Franciszek Józef r. w.

Wittek r. w.

Dziennik ustaw państwa

dla

królestw i krajów w Radzie państwa reprezentowanych

wychodzić będzie nakładem c. k. Drukarni nadwornej i rządowej w Wiedniu, w jej Składzie dzielnica I., Singerstrasse Nr. 26 także w roku 1900 w języku niemieckim, włoskim, czeskim, polskim, ruskim, słoweńskim, kroackim i rumuńskim.

Cena prenumeracyjna egzemplarza Dziennika ustaw państwa w każdym z tych ośmiu języków, za cały rocznik 1900, który można odbierać osobiście lub będzie posyłany pocztą bezpłatnie, wynosi 8 K.

Prenumeruje się w Składzie c. k. Drukarni nadwornej i rządowej w Wiedniu, dzielnica I., Singerstrasse Nr. 26, gdzie można kupować także pojedyncze roczniki i pojedyncze części Dziennika ustaw państwa.

Zamawiając jednak Dziennik ustaw państwa, trzeba zarazem złożyć przypadającą kwotę pieniężną, gdyż wydawnictwo to posyła się tylko tym, którzy prenumeratę z góry zapłacą.

Nabywający od razu całe **dziesięciolecie** lub **kilka dziesięcioleci** Dziennika ustaw państwa w języku **niemieckim**, płać:

Za dziesięciolecie 1849 do 1858 włącznie . . . 50 K	Za dziesięciolecie 1879 do 1888 włącznie . . . 40 K
" " 1859 " 1868 " . . . 24 " "	" " 1889 " 1898 " . . . 60 "
" " 1869 " 1878 " . . . 32 " "	
Za pięć dziesięcioleci 1849 do 1898 włącznie . . . 180 K	
Za dziesięciolecia 1870 " 1899 " . . . 120 "	

W innych językach:

Za dziesięciolecie 1870 do 1879 włącznie . . . 32 K	Za dziesięciolecie 1890 do 1899 włącznie . . . 60 K
" " 1880 " 1889 " . . . 40 " "	
Za dziesięciolecia 1870 do 1899 włącznie . . . 120 K.	

Pojedyncze roczniki wydania **niemieckiego** dostać można:

Rocznik	1849 za . . .	4 K	20 h	Rocznik	1866 za . . .	4 K	40 h	Rocznik	1883 za . . .	5 K	— h
"	1850 " . . .	10	50 "	"	1867 " . . .	4	— "	"	1884 " . . .	5	— "
"	1851 " . . .	"	60 "	"	1868 " . . .	4	— "	"	1885 " . . .	3	60 "
"	1852 " . . .	5	20 "	"	1869 " . . .	6	— "	"	1886 " . . .	4	60 "
"	1853 " . . .	6	30 "	"	1870 " . . .	2	80 "	"	1887 " . . .	5	— "
"	1854 " . . .	8	40 "	"	1871 " . . .	4	— "	"	1888 " . . .	8	40 "
"	1855 " . . .	4	70 "	"	1872 " . . .	6	40 "	"	1889 " . . .	6	— "
"	1856 " . . .	4	90 "	"	1873 " . . .	6	60 "	"	1890 " . . .	5	40 "
"	1857 " . . .	5	70 "	"	1874 " . . .	4	60 "	"	1891 " . . .	6	— "
"	1858 " . . .	4	80 "	"	1875 " . . .	4	— "	"	1892 " . . .	10	— "
"	1859 " . . .	4	— "	"	1876 " . . .	3	— "	"	1893 " . . .	6	— "
"	1860 " . . .	3	40 "	"	1877 " . . .	2	— "	"	1894 " . . .	6	— "
"	1861 " . . .	3	— "	"	1878 " . . .	4	60 "	"	1895 " . . .	7	— "
"	1862 " . . .	2	80 "	"	1879 " . . .	4	60 "	"	1896 " . . .	7	— "
"	1863 " . . .	2	80 "	"	1880 " . . .	4	40 "	"	1897 " . . .	15	— "
"	1864 " . . .	2	80 "	"	1881 " . . .	4	40 "	"	1898 " . . .	6	— "
"	1865 " . . .	4	— "	"	1882 " . . .	6	— "	"	1899 " . . .	10	— "

Roczniki wydań w innych siedmiu językach od 1870 dostać można po tej samej cenie co wydanie niemieckie.

NB. Posyłki Dziennika ustaw państwa, które zaginęły lub doszły **niezupełne**, reklamować należy najpóźniej w **przeciągu czterech tygodni** wprost w c. k. Drukarni nadwornej i rządowej w Wiedniu, dzielnica III, Rennweg Nr. 16.

Po upływie tego terminu pojedyncze części Dziennika ustaw państwa będzie można dostać tylko za **opłatą ceny handlowej** ($\frac{1}{4}$ arkusza = 2 strony za 2 h).

Ponieważ wszystkie roczniki od roku 1849 wydania niemieckiego i wszystkie roczniki wydań w innych siedmiu językach od roku 1870 są całkowicie uzupełnione, przeto można nabyć w c. k. Drukarni nadwornej i rządowej **nie tylko każdy pojedynczy rocznik po cenie wyżej podanej, lecz nawet każdą z osobna część** wszystkich tych roczników po cenie handlowej ($\frac{1}{4}$ arkusza = 2 strony za 2 h); tym sposobem ułatwione zostało **uzupełnianie niekompletnych roczników** Dziennika ustaw państwa i zestawianie pojedynczych części podług materyli.

Dziennik ustaw państwa

dla

królestw i krajów w Radzie państwa reprezentowanych.

Część CXIII. — Wydana i rozesłana dnia 31. grudnia 1899.

Treść: (№ 267—270.). 267. Rozporządzenie cesarskie, dotyczące się wynagradzania podatku od tych opodatkowanych ilości piwa, oleju mineralnego i cukru, które przewożone są w obrocie między królestwami i krajami reprezentowanymi w Radzie państwa, krajami korony węgierskiej i krajami Bośnia i Hercegowina. — 268. Rozporządzenie cesarskie, dotyczące się urządzenia wzajemnego stosunku między królestwami i krajami reprezentowanymi w Radzie państwa z jednej a krajami korony węgierskiej z drugiej strony pod względem należytości stęplowych i bezpośrednich, stępla konsumcyjnego i taks. — 269. Rozporządzenie, dotyczące się wykonania rozporządzenia cesarskiego z dnia 29. grudnia 1899, w przedmiocie urządzenia wzajemnego stosunku między królestwami i krajami reprezentowanymi w Radzie państwa z jednej a krajami korony węgierskiej z drugiej strony pod względem należytości stęplowych i bezpośrednich, stępla konsumcyjnego i taks. — 270. Rozporządzenie, w przedmiocie wykonania rozporządzenia cesarskiego z dnia 29. grudnia 1899, dotyczącego się wynagradzania podatku od tych opodatkowanych ilości piwa, oleju mineralnego i cukru, które przewożone są w obrocie między królestwami i krajami reprezentowanymi w Radzie państwa, krajami korony węgierskiej i krajami Bośnia i Hercegowina.

267.

Rozporządzenie cesarskie z dnia 29. grudnia 1899,

tyczące się wynagradzania podatku od tych opodatkowanych ilości piwa, oleju mineralnego i cukru, które przewożone są w obrocie między królestwami i krajami reprezentowanymi w Radzie państwa, krajami korony węgierskiej i krajami Bośnia i Hercegowina.

Na mocy §. 14go ustawy zasadniczej z dnia 21. grudnia 1867, Dz. u. p. Nr. 141, o reprezentacji państwa, uznaję za stosowne rozporządzić co następuje:

Artykuł 1.

Postanowienia oddziałów A i C VIII. części rozporządzenia cesarskiego z dnia 17. lipca 1899, Dz. u. p. Nr. 120 o obrocie opodatkowanego cukru między królestwami i krajami reprezentowanymi w Radzie państwa, krajami korony węgierskiej i krajami Bośnia i Hercegowina stosowane być mają odpowiednio do posylek opodatkowanego piwa w ilościach ponad dwa litry i do posylek opodatkowanego oleju mineralnego w ilościach ponad dwa

kilogramy, w obrocie między tymi obszarami krajowymi przewożonych, z następującymi zmianami:

1. Wynagrodzenie podatku płaci się:

- a) Za każdy hektolitr piwa w kwocie, którą według umówionej wspólnie stopy podatkowej uiszczac należy od hektolitra brzożki piwnej o dwunastu stopniach sakharometrowych wartości alkoholu;
- b) za każde 100 kilogramów oleju mineralnego według stopy podatkowej wspólnie umówionej.

2. Przez kampanię roczną rozumie się okres od 1. września jednego aż do 31. sierpnia następnego roku.

Artykuł 2.

Za te ilości opodatkowanego cukru, oznaczonego w §. 1, l. 1 ustawy o opodatkowaniu cukru, które począwszy od dnia 1. stycznia 1900 w obrocie między królestwami i krajami w Radzie państwa reprezentowanymi, krajami korony węgierskiej i krajami Bośnia i Hercegowina przechodzą z jednego z tych trzech obszarów krajowych do drugiego, płaci się wynagrodzenie od każdego 100 kilogramów netto zamiast w kwocie 12 koron (artykuł 1 VIII. części rozporządzenia cesarskiego z dnia 17. lipca 1899, Dz. u. p. Nr. 120), według stopy podatkowej umówionej wspólnie dla cukru powyższego rodzaju.

Artykuł 3.

Niniejsze rozporządzenie cesarskie wchodzi w wykonanie dnia 1. stycznia 1900.

Wykonanie poruczam Memu Ministrowi skarbu.

Wiedeń dnia 29. grudnia 1899.

Franciszek Józef r. w.

Wittek r. w.	Weltersheimb r. w.
Chłędowski r. w.	Blumfeld r. w.
Stummer r. w.	Jorkasch r. w.
Stibral r. w.	Schrott r. w.

Bernd r. w.

268.**Rozporządzenie cesarskie z dnia 29. grudnia 1899,**

tyczące się urządzenia wzajemnego stosunku między królestwami i krajami reprezentowanymi w Radzie państwa z jednej a krajami korony węgierskiej z drugiej strony pod względem należytości stęplowych i bezpośrednich, stępla konsumcyjnego i taks.

Na mocy §. 14go ustawy zasadniczej państwa z dnia 21. grudnia 1867, Dz. u. p. Nr. 141, uznaję za stosowne rozporządzić co następuje:

Artykuł I.

Zamieszczoną poniżej umowę między Ministrem skarbu królestw i krajów w Radzie państwa reprezentowanych z jednej a Ministrem skarbu krajów

Załączka 1.

korony węgierskiej z drugiej strony w ^{Wiedniu} Budapeszcie

dnia 26. grudnia 1896 zawartą w przedmiocie należytości stęplowych i bezpośrednich, stępla konsumcyjnego i taks, zatwierdza się łącznie ze zmianą

umówioną w dodatku de dato ^{Wiedeń} Budapeszt, dnia 20.

Załączka 2.

kwietaia 1898 również dołączonym.

Artykuł II.

Wykonanie rozporządzenia niniejszego, które nabywa mocy obowiązującej od dnia 1. stycznia 1900, poruczam Memu Ministrowi skarbu.

Wiedeń, dnia 29. grudnia 1899.

Franciszek Józef r. w.

Wittek r. w.	Weltersheimb r. w.
Chłędowski r. w.	Blumfeld r. w.
Stummer r. w.	Jorkasch r. w.
Stibral r. w.	Schrott r. w.

Bernd r. w.

Załączka 1.**U m o w a**

między

Ministrem skarbu królestw i krajów reprezentowanych w Radzie państwa z jednej a Ministrem skarbu krajów korony węgierskiej z drugiej strony,

w przedmiocie

należytości stęplowych i bezpośrednich, stępla spożywczego i taks.

Dział I.**O należnościach od czynności prawnych, dokumentów, pism i czynności urzędowych.****Rozdział 1.****Oznaczenie obszaru państwa, któremu należytość ma się dostawać.**

Dokumenty prawne, czynności prawne, środki dowodowe.

§. 1.

Należytości od dokumentów prawnych, czynności prawnych i środków dowodowych, uiszczą się z reguły (§§. 4, 16 i 17) tam, gdzie najprzód zaszła okoliczność uzasadniająca powinność uiszczenia należytości lub obowiązek uiszczenia większej należytości.

§. 2.

Przeto od dokumentów prawnych i środków dowodowych, od których należytość opłaca się znaczkami stęplowymi lub przed wygotowaniem dokumentu bezpośrednio, należytość, płatną już przy wygotowaniu, uiszczyć należy tam, gdzie się wygotowuje ów dokument lub środek dowodowy.

Jeżeli dokument lub środek dowodowy został podpisany przez rozmaite osoby w rozmaitych miejscach, za miejsce wystawienia uważa się to miejsce, w którym najprzód wystawca do opłacenia stępla obowiązany podpisał dokument lub środek dowodowy a to nawet i w takim razie, jeżeli ratyfikacja lub przyzwolenie były zastrzeżone.

§. 3.

Należytość od dokumentów prawnych i czynności prawnych, urzędowemu wymierzeniu należytości podlegających, uiszczą się tam, gdzie czynność prawna przyszła do skutku.

Jeżeli dokumentalne przyjęcie do skutku czynności prawnej wymaga podpisu kilku kontrahentów a ci kładąc swoje podpisy znajdują się w rozmaitych miejscach, należytość wymierza się i uiszcza tam, gdzie położony był ostatni podpis wystawcy potrzebny do tego, żeby czynność prawna przyszła do skutku.

Jeżeli w dokumencie takim ratyfikacja lub przyzwolenie jest albo wyraźnie zastrzeżone albo potrzebne z powodu osobistej niezdolności jednego z kontrahentów do samodzielnego zawarcia interesu, należytość ma być wymierzona i uiszczona w tym obszarze, w którym dokument prawny został ratyfikowany lub przyzwoleniem zatwierdzony.

Jeżeli zaś co do czynności prawnej ratyfikacja zastrzeżona jest jednemu z c. i k. Ministerstw wspólnych, należytość przypaść ma temu obszarowi państwa, w którym dokument prawny został wystawiony w myśl poprzedzających ustępów 1 i 2 niniejszego paragrafu.

§. 4.

Prawidła zawarte w §§. 1 aż do 3 podlegają następującym wyjątkom:

a) Należytość od potwierdzenia odbioru na kwoty wypłacane w kasie rządowej, gminnej lub innej publicznej, licząc tu także kasy c. i k. wojska i marynarki wojennej, uiszczana być ma z zasady temu obszarowi państwa, w którym się ta kasa znajduje; natomiast należytości od potwierdzeń odbioru na kwoty pieniężne wypłacane w kasach c. i k. Ministerstw wspólnych (kasa centralna wspólna, urząd płatniczy Ministerstwa spraw zewnętrznych, urząd płatniczy wspólnego Ministerstwa wojny, urząd płatniczy marynarki, kasa wspólnej najwyższej Izby obrachunkowej) uiszczane być mają według prawideł podanych w §§. 1—3;

b) należytość procentową od skutecznego z wygotowaniem lub bez wygotowania dokumentu przeniesienia własności, służebności użytkowania lub używania nieruchomości, leżącej w obrębie jednego z dwóch obszarów państwa, wymierza się i uiszcza w tym obszarze państwa, w którym nieruchomość leży.

W razie przenoszenia nieruchomości przez zamianę, każdemu obszarowi państwa przypada należytość od całkowitej wartości nieruchomości w jego obrębie leżącej;

c) należytości od przyjęcia osób i towarów do przewiezienia kolejami żelaznymi i statkami przedsiębiorstw żeglugi parowej, uiszczają na-

leży bez względu na kierunek przewozu temu obszarowi państwa, w którym wydają się lub wygotowują bilety osobowe i towarowe, lub, jeżeli biletów takich nie wydaje się i nie wygotowuje, w którym osoby lub towary zostały przyjęte;

d) należytości, które zakłady towarzystw zaopatrzenia i zakłady ubezpieczeń składać mają bezpośrednio na mocy osobnych zarządzeń ustawowych, uiszcza się temu obszarowi państwa, w którym znajduje się siedziba zakładu lub towarzystwa; lecz jeżeli zakład lub towarzystwo posiada filię lub agencję w drugim obszarze państwa, należytości od interesów, które filia lub agencja zawarła lub w których pośredniczyła, wykazywać i uiszczać trzeba bez względu na to, czy filia lub agencja jest czy nie jest uprawniona do ostatecznego zawierania interesów samodzielnie, temu obszarowi państwa, w którym filia lub agencja ma siedzibę, a to stosownie do ustaw w tym ostatnim obszarze państwa obowiązujących.

Instytuty emerytalne i prowizyjne (zakłady zaopatrzenia) dla funkcjonaryuszów towarzystw i zakładów, które na mocy statutów mają siedzibę nie wyłącznie w jednym z dwóch obszarów państwa, lecz zarazem w obydwu, tudzież przedsiębiorstwa komunikacyjne, których przemysł komunikacyjny rozciąga się na oba obszary państwa, mają wykazywać i uiszczać powyższe należytości za uczestników zamieszkałych w królestwach i krajach reprezentowanych w Radzie państwa, c. k. skarbowi państwa, według ustaw w tym obszarze obowiązujących, za uczestników zaś zamieszkałych w krajach korony węgierskiej, król. węg. skarbowi państwa, według ustaw obowiązujących w tym ostatnim obszarze. Należytości za tych uczestników, którzy mieszkają poza obrębem obu obszarów państwa, przypaść mają temu obszarowi państwa, w którym odbywa się służba finansowa instytutu;

e) wszystkie inne należytości, które na mocy szczególnych zarządzeń ustawowych mają być opłacane bezpośrednio, będą wykazywane i uiszczane w tym obszarze państwa, w którym osoba obowiązana do uiszczenia należytości stale mieszka.

Co do towarzystw, stowarzyszeń, korporacji i zakładów za miejsce zamieszkania uważa się ich siedzibę. Lecz jeżeli spółka akcyjna (spółka komandytowa na akcje) lub stowarzyszenie zarobkowe i gospodarcze, w jednym z dwóch obszarów utworzone, posiada w drugim obszarze państwa zakład filialny,

należności od bezpośrednich czynności przemysłowych tych filii, które na mocy osobnych zarządzeń ustawowych opłacane być mają bezpośrednio, będą wykazywane i uiszczane temu obszarowi państwa, w którym filia ma siedzibę, a to według ustaw w tym ostatnim obszarze państwa obowiązujących.

Jeżeli w jednym obszarze państwa utworzona będzie Spółka akcyjna (komandytowa na akcje) z celem wykonywania swego bezpośredniego przemysłu wyłącznie w drugim obszarze państwa, takowa winna także wykazywać i uiszczać należności stęplowe od kuponów w tym ostatnim obszarze według ustaw tamże obowiązujących.

Przeniesienia majątku z powodu śmierci.

§. 5.

Co do należności od przeniesień majątku z powodu śmierci postanawia się:

- a) Należność od takich przeniesień, o ile odnosi się do własności, użytkowania lub używania nieruchomości, tudzież takich ruchomości, które są związane węzłem powiercznym lub lenniczym, albo z innego powodu, jako przeznaczone na pewien oznaczony cel, zostają pod zarządem lub nadzorem publicznym, ma być wymierzona i uiszczona w tym obszarze państwa, w którym nieruchomości znajdują się a względnie w którym ma siedzibę Władza do zarządzania rzeczonymi ruchomościami i nadzoru nad niemi uprawniona;
- b) należność od reszty spadku ruchomego przypaść ma temu obszarowi państwa, do którego spadkodawca przynależał jako obywatel. Jeżeli zaś spadkodawca posiada obywatelstwo w obu obszarach państwa, ten obszar państwa ma prawo poboru, w którym leży miejsce urodzenia spadkodawcy, lub jeżeli się urodził za granicą, w którym zmarł. Jeżeli zaś także i miejsce śmierci leży za granicą, każdemu obszarowi państwa dostać się ma należność od połowy wolnego, ruchomego spadku.

Postanowienia te stosują się także do spadkodawców przynależących do armii.

§. 6.

Pod względem długów, ciężących na takich spadkach, które rozkładają się na oba obszary państwa, stosują się następujące zasady:

- a) długi ciężące wyłącznie na jednym przedmiocie spadku, w taki sposób, że na innych przedmiotach spadku nie można ich poszukiwać, uwzględnić należy przy wymierzaniu należności tylko od tej części spadku, do której przedmiot obciążony należy;
- b) długi, za które cały spadek odpowiada, czy takowe są czy nie są zabezpieczone na poszczególnych przedmiotach spadku, potrąca się najprzód z ruchomego majątku spadkowego. Jeżeli należność od tego majątku ruchomego przypaść ma każdemu z dwóch obszarów (§. 5) a stan bierny nie wyczerpuje majątku ruchomego, długi rozdzielają się w stosunku obu udziałów w spadku ruchomym;
- c) jeżeli spadek ruchomy, na którym ciężą passywa, nie wystarcza na ich pokrycie, niepokrytą część onychże rozdzielić należy na spadek nieruchomy a to w stosunku pod b) podanym;
- d) jednakże przy podziale dokonać się mającym w myśl powyższych ustępów b i c masy częściowe bierze się w rachunek tylko w tej kwocie, która pozostanie po strąceniu długów specjalnych na każdej z tych mas częściowych w myśl ustępu a wyłącznie ciężących, o ile im służy prawo pierwszeństwa przed ogólnymi długami.

§. 7.

W przypadkach przenoszeń majątku między żyjącymi, podlegających według ustawy tym samym należnościom, co przenoszenia z powodu śmierci (np. odstąpienia pewnych dóbr przez rodziców dzieciom, przeznaczenie dokumentem pewnych dóbr na posag i wiano) do pytania, któremu obszarowi państwa przypaść mają należności stęplowe i bezpośrednie stosują się przepisy zawarte w §§. 1—4.

Równoważnik należności.

§. 8.

Równoważnik należności od majątku ruchomego opłacać należy temu obszarowi państwa,

w którym ma stałe zamieszkanie osoba do opłacenia należności obowiązana. Co do towarzystw, stowarzyszeń, korporacji i zakładów za ich stałe zamieszkanie uważa się ich siedzibę. Równoważnik należności od nieruchomości płaci się temu obszarowi państwa, w którym dotycząca realność leży.

Podania, załączki, odpisy rubrum.

§. 9.

Należność od podań, załączek i odpisów rubrum przypada z reguły temu obszarowi państwa, w którym najprzód zostały podane.

Stosuje się to także wtedy, gdy Władza podawcza konkmituje lub posyła podanie, załączkę lub odpis rubrum osobie, Władzy lub zakładowi drugiego obszaru państwa, o ile według istniejących przepisów ma miejsce takie pośrednie wręczenie zamiast bezpośredniego.

§. 10.

Do podań stęplowi podlegających a wystosowanych do Najjaśniejszego Pana i do c. i k. Władz wspólnych (Ministerstw wspólnych, Władz wojskowych, konsulatów, misji i wszelkich instytucji wspólnych), jakoteż do ich załączek i odpisów rubrum używać należy stępli tego obszaru państwa, w którym się petent znajduje.

§. 11.

O ile podanie podlega zarazem należności jako dokument prawny, stosują się postanowienia zawarte w §§. 1 aż do 4.

Pod tym jednak względem postępować należy tak, jak gdyby podania takie, za dokumenty prawne uważać się mające, o ile odnosi się do nich §. 9, podpisane były w tym miejscu, gdzie je wniesiono, o ile zaś nie należą do podań w §. 10 wzmiankonych, w tym miejscu, w którym się petent znajduje.

Wpisowe.

§. 12.

Wpisowe opłacać należy temu obszarowi państwa, gdzie utrzymywana jest księga publiczna, do której wpis ma być wciągnięty.

Uwolnienie od należności za wpisanie tegoż samego, chociażby po części nie trwającego już

prawa na kilku nieruchomościach, za przeniesienie onegoż z jednej nieruchomości na inną tegoż samego właściciela, nakoniec za podział odpowiedzialności co do prawa, wpisanego na kilku nieruchomościach, na poszczególne nieruchomości (zniesienie hipoteki łącznej) ogranicza się do takiego przypadku, gdy rozmaite zastawione przedmioty leżą w tym samym obszarze państwa.

Wygotowania urzędowe.

§. 13.

Należność od wygotowań urzędowych (odpisów, widymatów, świadectw swojszczyzny, dokumentów podróжных, protokołów, wyroków, dekretów kwalifikacyjnych, duplikatów, wyciągów z ksiąg publicznych, świadectw i innych wygotowań urzędowych) przypadać ma z zasady (§§. 14 i 15) temu obszarowi państwa, w którym wygotowanie zostało wykonane.

§. 14.

Jeżeli wygotowanie urzędowe podlega zarazem należności jako dokument prawny, stosują się postanowienia zawarte w §§. 1 aż do 4.

§. 15.

Jeżeli zaś w wyroku przyznaje się własność, użytkowanie lub używanie nieruchomości, natenczas, o ile wyrok podlega należności powszechnej od przeniesień nieruchomości, należność ta przypada w każdym razie temu obszarowi państwa, w którym nieruchomość leży.

Książki handlowe i przemysłowe.

§. 16.

Należności od ksiąg handlowych i przemysłowych i od zapisków z nimi na równi będących opłacają się w tym obszarze państwa, w którym są utrzymywane.

Ministerstwo królewsko węgierskie przy
Najwyższym dworze.

§. 17.

Należności od potwierżeń odbioru na płace urzędników i funkcyjaryuszów królewsko węgierskiego Ministerstwa przy Najwyższym dworze, od

podają do tegoż Ministerstwa, od załączek i odpisów rubrum tychże podań, nakoniec od wygotowań urzędowych rzeczzonego Ministerstwa przypadają węgierskiemu obszarowi państwa.

Wspólne zakłady i towarzystwa.

§. 18.

Do tych zakładów i towarzystw (spółek), które na mocy statutu mają siedzibę nie wyłącznie w jednym z dwóch obszarów państwa, lecz zarazem w obydwu, stosuje się taka zasada, że należności, opłacać się mające bezpośrednio w skutek szczególnych postanowień ustawowych, tudzież równoważnik należności od majątku ruchomego, przypadać mają obu obszarom państwa podług klucza podziałowego, co do którego oba zarządy skarbowe porozumieją się z sobą w każdym z osobna przypadku i który ustanowią drogą rozporządzenia.

Nadto zastrzega się, że na taki przypadek, gdyby w przedsiębiorstwach komunikacyjnych, rozciągających swój przemysł na oba obszary państwa, zaszły co do ich organizacji zasadnicze zmiany, mianowicie zaś, gdyby administracja ich majątku została rozdzielona, zarządy skarbowe obu obszarów państwa zawrą ze sobą osobny układ co do należności w pierwszym ustępie wzmiankowanych i wydadzą drogą rozporządzenia potrzebne przepisy.

Rozdział 2.

O obliczaniu i uiszczaniu należności stęplowych i bezpośrednich, tudzież o donoszeniu o dokumentach i czynnościach urzędowych podlegających należnościom.

O należności stęplowej.

§. 19.

Dla każdego z dwóch obszarów państwa będą istniały osobne znaczki stęplowe (marki, blankiety), których, o ile umowa niniejsza inaczej nie przepisuje, wolno będzie używać tylko w obrębie dotyczącego obszaru. Przeto z zasady do dokumentów i pism stęplowi podlegających, używać należy znaczków stęplowych tego obszaru państwa, któremu według rozdziału pierwszego należyć stęplowa ma przypadać. Użyte do takich dokumentów i pism znaczki stęplowe drugiego obszaru państwa będą uważane za nieistniejące.

O należności, która opłacana być ma bezpośrednio.

§. 20.

O czynnościach prawnych, zawierających przeniesienie własności, użytkowania lub używania rozmaitych nieruchomości leżących w obu obszarach krajowych, donosić należy w sposób ustawą przepisany i w terminie usławowym, temu urzędowi do wymierzania należności przeznaczonemu, w którego katastrze podalku gruntowego lub budynkowego jedna z przeniesionych nieruchomości jest zapisana, albo (jeżeli nieruchomość nie podlega temu podatkowi), w którego okręgu ma siedzibę sąd, utrzymujący odnośne księgi publiczne, albo nakoniec (jeżeli nieruchomość nie jest ani w katastrze ani w księdze publicznej zapisana), w którego okręgu nieruchomość leży.

§. 21.

O orzeczeniach sądowych, podlegających należności od przeniesienia nieruchomości, jeżeli nieruchomość leży poza obrębem obszaru państwa, w którym sąd ma siedzibę, uwiadamiać również należy ten urząd wymiaru, który stosownie do §. 20 jest właściwym.

§. 22.

Co do spadków, od których należności przypaść mają obu obszarom państwa, podać należy oddzielne wykazy spadku dla właściwych Władz wymiarowych każdego obszaru państwa.

Każdy z tych wykazów spadku obejmować ma cały spadek podlegający należności w jednym lub drugim obszarze państwa, zarazem jednak przedstawić należy, jaki udział w stanie czynnym i biernym przypada na jeden i na drugi obszar państwa.

§. 23.

Te wykazy spadkowe, jeżeli co do dotyczącej części spadku odbywa się sądowe postępowanie spadkowe, podać należy do tego urzędu wymiarowego, w którego okręgu sąd spadkowy ma siedzibę.

§. 24.

Z wyjątkiem tego przypadku, wykaz spadkowy, tyczący się majątku nieruchomego, leżącego w tym obszarze państwa, do którego spadkodawca wy-

łącznie jako obywatel przynależy, tudzież majątku ruchomego związanego (§. 5 a) także się znajdującemu, nakoniec majątku ruchomego wolnego (§. 5 b), podaje się do tego urzędu wymiarowego, w którego okręgu znajdowało się ostatnie zamieszkanie spadkodawcy, jeżeli zamieszkanie to leżało w tym obszarze państwa, któremu należytość ma przyspaść. Jeżeli tak nie jest, wykaz spadkowy, tyczący się majątku wyżej oznaczonego, podać należy do tego urzędu wymiarowego, który stosownie do §. 20go należałoby uwiadomić o czynności prawnej, tyczącej się nieruchomości albo w którego okręgu majątek ruchomy związany (§. 5 a) jest zawiadywany. Gdyby właściwych podług tego urzędów wymiarowych było kilka, obowiązany do uiszczenia należytości zostawia się wybór pomiędzy nimi tego urzędu wymiarowego, do którego chce podać wykaz, lecz z obowiązkiem uwiadomienia wszystkich innych.

Gdy w spadku niema ani nieruchomości, ani nieruchomości związanych a spadkodawca mieszkał stale poza obrębem obszaru państwa, któremu należytość ma przyspaść, wykaz spadkowy podać należy w takim razie, jeżeli należytość przyspaść ma królestwom i krajom w Radzie państwa reprezentowanym, do Centralnego urzędu wymiaru taks i należytości w Wiedniu; jeżeli zaś należytość przyspada krajom korony węgierskiej, do Centralnego urzędu wymiaru taks i należytości w Budapeszcie.

§. 25.

Co do majątku nieruchomego i ruchomego związanego (§. 5 a) należytości podlegającego a znajdującego się nie w tym obszarze państwa, do którego spadkodawca wyłącznie przynależał, wykaz spadkowy podać należy do tego urzędu wymiarowego, który stosownie do §. 20 należałoby uwiadomić o czynności prawnej co do nieruchomości lub w którego okręgu majątek ruchomy związany jest zawiadywany. Gdyby właściwych podług tego urzędów wymiarowych było kilka, obowiązany do uiszczenia należytości zostawia się wybór pomiędzy nimi tego urzędu wymiarowego, do którego chce podać wykaz, lecz z obowiązkiem uwiadomienia wszystkich innych.

§. 26.

Należytości od nabycia nieruchomości przez przedsiębiorstwa prywatne kolei żelaznych, o ile nieruchomości nie leżały w owym obszarze państwa, w którym dyrekcya przedsiębiorstwa ma siedzibę, mają być wymierzane i uiszczane w urzędzie wymiarowym tego obszaru państwa, w którym nieruchomość leżała i do niego podać należy przepisane uwiadomienie, urząd zaś ten będzie albo w każdym z osobna przypadku wyznaczony, albo będzie drogą rozporządzenia wskazany.

Rozdział 3.

O skutku, jaki uiszczenie należytości według przepisu w jednym obszarze państwa ma w drugim państwie.

§. 27.

Od dokumentów prawnych, wygotowanych w jednym obszarze państwa a będących tego rodzaju, że gdyby wygotowane były w drugim obszarze państwa, podlegałyby również i tam należytości (§§. 1 aż do 3), uiszcza się należytość według ustaw w drugim obszarze państwa obowiązujących a to z reguły w przeciągu dni 14 po ich przeniesieniu do tego drugiego obszaru państwa, albo nawet przed upływem tego terminu, zanim użytek urzędowy będzie z nich zrobiony, lub zanim dopełnione będzie zobowiązanie, które tym dokumentem zaciągnięto lub zanim na zasadzie tego dokumentu wykonana będzie inna czynność prawnie obowiązująca.

Lecz od dokumentów prawnych, od których stosownie do ustaw obszaru państwa, gdzie zostały wystawione, opłacono należytość według przepisu, lub które stosownie do tych ustaw są uwolnione, od należytości, gdy zostaną przeniesione do drugiego obszaru państwa, o ile miałyby podlegać tam tylko stałej należytości stęplowej, należytość nie ma tam być wymagana.

Do dokumentów zaliczają się także pisma w §§. 11 i 14 wzmiankowane.

Wystawca dokumentu prawnego, od którego według ustaw miejsca wystawienia opłacono przepisaną należytość, lub który jest uwolniony od należytości, gdyby ten dokument przeniósł do drugiego obszaru państwa, nie może tam być pociągany do opłacenia należytości, jakiego od owego dokumentu przypadają według ustaw tego ostatniego obszaru państwa.

§. 28.

Jednakże przy uiszczaniu należytości podług poprzedzającego paragrafu potrąca się od należytości według ustaw krajowych przypadającej, ową kwotę, którą stosownie do §§. 1 aż do 3 zapłacono dowodnie według przepisu znaczkami stęplowymi lub bezpośrednio skarbowi tego obszaru państwa, w którym dokument został wystawiony.

§. 29.

Jeżeli idzie o dokument prawny, od którego można należytość uiścić bezpośrednio a który już przed czasokresem wzmiankowanym w §. 27 był do wymierzenia oznajmiony w urzędzie wymiarowym

tego obszaru państwa, gdzie go wystawiono, to w takim razie, jeżeli przy wymierzeniu dodatkowym (§. 27) nie ziszczał się warunek wliczenia w §. 28 przepisany i w skutek tego całkowitą należyciść przypisano i ściągnięto, stronie służy prawo żądania później, żeby od należyciści w skutek §. 28go wymierzonej odliczono i zwrócono jej tę kwotę, którą dowodnie zapłaciła później tytułem zwyczajnej należyciści owemu obszarowi państwa, gdzie dokument był wystawiony.

Takie jednak żądanie zwrotu dopuszczalne jest tylko w przeciągu lat trzech od zapłacenia należyciści, która ma być zwrócona.

§. 30.

Od dokumentów prawnych, od których należyciść ma być opłacana znaczkami stęplowymi, należyciść stosownie do §§. 27go i 28go przypadającą uiszcza się w ten sposób, że na dokumencie przyklepia się znaczki stęplowe w tej kwocie, która odpowiada kwocie ustawowej należyciści po strąceniu kwoty znaczków stęplowych przyklepionych według przepisu przy wystawianiu dokumentu a względnie po strąceniu należyciści stęplowej, zapłaconej bezpośrednio przed wygotowaniem dokumentu, poczem funkcjonaryusze do tego przeznaczeni przestęplowują urzędownie znaczki stęplowe.

§. 31.

Co do dokumentów prawnych, podlegających wymierzeniu urzędowemu, uiszczenie należyciści w §§. 27 i 28 przepisane, zarządza się na podstawie oznajmienia w urzędzie wymiarowym, który według przepisów powszechnych jest właściwym, uczynionego w przeciągu dni 14 (§. 27).

§. 32.

Gdy dokument prawny, wystawiony poza obrębem obu obszarów państwa, przyniesiony jest z jednego z dwóch obszarów państwa do drugiego, w takim razie przy uiszczeniu należyciści w tym ostatnim obszarze potrąca się kwotę, którą już w drugim obszarze państwa dowodnie znaczkami stęplowymi lub bezpośrednio według przepisu zapłacono.

§. 33.

Postanowienia §§. 27 aż do 32 nie stosują się do dokumentów w §. 4, ustęp *a* wzmiankowanych, ani do dokumentów prawnych w §. 4 oznaczonych, od których na mocy osobnego zarządzenia ustawowego należyciści mają być uiszczone bezpośrednio, ani wreszcie do potwierdzeń odbioru, w §. 17 wzmiankowanych.

§. 34.

Postanowienia powyższe §§. 27 i n. stosują się odpowiednio także do świadectw w jednym obszarze państwa wystawionych i do drugiego obszaru państwa przyniesionych.

Wygotowania urzędowe w jednym obszarze państwa wystawione, gdy z nich czyni się użytek urzędowy w drugim obszarze państwa, podlegają tylko takiemu stęplowi, jaki według ustaw tego ostatniego obszaru państwa przypada od załączek, z odpowiednim zastosowaniem §. 28.

§. 35.

Gdy książki handlowe i przemysłowe przeniesione zostają z jednego obszaru państwa do drugiego i są tam dalej utrzymywane, przy uiszczeniu należyciści w tym ostatnim obszarze nie potrąca się kwoty, którą w drugim obszarze państwa zapłacono tytułem należyciści.

Rozdział 4.

Postanowienia wspólne.

§. 36.

Dobrodziejstwo pod względem przepisów o stęplach i należyciściach, które w jednym z dwóch obszarów państwa pewnym osobom fizycznym lub prawnym, do tego obszaru należącym, zostały już prawomocnie przyznane jako wyjątek od ustawy, lub będą w przyszłości przyznane na zasadzie umowy między obu obszarami państwa, o ile dobrodziejstwa te nie są przywiązane wyraźnie do pewnego miejsca i nie odnoszą się do należyciści za przeniesienie własności, użytkowania lub używania nieruchomości, albo do należyciści sądowych i wpisowych, mają skutek także w tym drugim obszarze państwa.

§. 37.

Powszechne uwolnienia od należyciści stosujące się na zasadzie przyniotu osoby, przyznawane być mają także osobom nie przynależącym do obszaru państwa, w którym roszczą sobie prawo do uwolnienia, przeto względem osób, Władz, zakładów itp. jednego obszaru państwa postępować należy co do służących im uwolnień także w drugim obszarze państwa tak, jak względem osób, Władz, zakładów itp. tego drugiego obszaru państwa, znajdujących się w tych samych stosunkach.

§. 38.

Terminy przepisane w ustawach o stęplach i należyciściach do uwiadamiania o czynności praw-

nej lub do wykonania innej czynności, nie mają ulegać żadnej zmianie przez to, że osoba do tego obowiązana znajduje się nie w tym obszarze państwa, w którym uwiadomienie ma być uczynione lub czynność wykonana, lecz w drugim obszarze państwa.

Dział II.

O stęplu spożywczym od kart do grania i od kalendarzy.

§. 39.

Ustawodawstwo dotyczące się należności od kart do grania i od kalendarzy opierać się ma w obu obszarach państwa na tych samych zasadach, tak pod względem wysokości podatku jak i pod względem sposobu uiszczania onegoż.

§. 40.

Przyjmuje się za zasadę, że przedmioty w §. 39 oznaczone, opodatkowane będą na rachunek tego obszaru państwa, w którym są wyrabiane lub do którego są z zagranicy wprowadzane i że w razie przewiezienia ich do drugiego obszaru państwa, nie mają już być poddawane dalszemu opodatkowaniu.

Dział III.

O taksach.

§. 41.

Jeżeli przy wymierzaniu taksy trzeba mieć wzgląd na taksę już poprzednio zapłaconą, diać się to ma jak dotychczas, bez względu, czy dawniejszą taksę zapłacono w jednym czy w drugim obszarze państwa.

§. 42.

Co się tyczy uwolnień od taksy, mianowicie pod względem należności za zachowanie, stosują się odpowiednio postanowienia w §. 37 przepisane.

Dział IV.

Postanowienia ogólne.

§. 43.

Pod względem przedmiotu umowy niniejszej, obadwa obszary państwa w stosunku do siebie nie będą uważać się za kraje zagraniczne.

§. 44.

Zarządy skarbowe obu Stron obowiązane są nieść sobie pomoc donoszeniem o przekroczeniach skarbowych, spisywaniem wywodów i we wszelki inny sposób do celu prowadzący.

Należności jednemu obszarowi państwa przypadające a nie uiszczone, mogą być w drugim obszarze państwa zabezpieczane i ściągane w sposób przepisany do zabezpieczenia i ściągania własnych należności.

§. 45.

Zachowywanie przepisów niniejszych przez strony i władze utwierdzone jest postanowieniami ogólnymi, mianowicie zaś karnymi ustaw o należnościach.

§. 46.

Umowa niniejsza zajmie miejsce umowy zawartej w roku 1868 między dwiema częściami monarchii w przedmiocie stępli, należności i taks i wejdzie w wykonanie w czasie, który obadwa zarządy skarbowe drogą rozporządzenia wyznaczą.

Każdej Stronie służy prawo odstąpienia od tejsze po jednorocznem wypowiedzeniu.

§. 47.

Postanowienia umowy powyższej stosują się we wzajemnym stosunku wymienionych powyżej obszarów państwa do krajów Bośni i Hercegowiny pod warunkiem zachowywania zupełnej wzajemności w tych krajach, z tym dodatkiem, że należności od potwierdzeń odbioru na place urzędników i funkcyonaryuszów bośniacko-hercegowińskich pełniących służbę przy wspólnem Ministerstwie do spraw Bośni i Hercegowiny, należności od podań do tegoż Ministerstwa, jakoteż od załączek i odpisów rubrum z takimiż podaniami nadchodzących, nakoniec należności od urzędowych wygotowań tego Ministerstwa przypadają Zarządowi bośniacko-hercegowińskiemu.

Wiedeń
Budapeszt, dnia 26. grudnia 1896.

Biliński r. w.

Lukács r. w.

Załączka 2.

Dodatek

do

umowy między Ministrem skarbu królestw i krajów reprezentowanych w Radzie państwa z jednej a Ministrem skarbu krajów korony węgierskiej z drugiej strony,

w przedmiocie

należytości stęplowych i bezpośrednich, stępla spożywczego i taks, z dnia 26. grudnia 1896.

W umowie z dnia 26. grudnia 1896 zmieniają się §§. 39 i 40 i takowe opiewać mają jak następuje:

§. 39.

Ustawodawstwo dotyczące się należytości od kart do grania, opierać się ma w obu obszarach państwa na tych samych zasadach tak pod względem wysokości podatku jak i pod względem płacenia onegoż.

§. 40.

Przyjmuje się za zasadę, że karty do grania opodatkowane będą na rachunek tego obszaru państwa,

Wiedeń

Budapeszt, dnia 20. kwietnia 1898.

Kaizl r. w.

269.

Rozporządzenie Ministerstwa skarbu z dnia 29. grudnia 1899,

tyczące się wykonania rozporządzenia cesarskiego z dnia 29. grudnia 1899, Dz. u. p. Nr. 268 w przedmiocie urządzenia wzajemnego stosunku między królestwami i krajami reprezentowanymi w Radzie państwa z jednej a krajami korony węgierskiej z drugiej strony pod względem należytości stęplowych i bezpośrednich, stępla konsumcyjnego i taks.

W porozumieniu z królewsko węgierskiem Ministerstwem skarbu rozporządza się co następuje:

§. 1.

Na zasadzie §. 46 umowy między Ministrem skarbu królestw i krajów w Radzie państwa reprezentowanych z jednej a Ministrem skarbu krajów korony węgierskiej z drugiej strony w

Wiedniu
Budapeszcie

stwa, w którym są wyrabiane lub do którego są z zagranicy wprowadzane i że w razie przewiezienia ich do drugiego obszaru państwa nie mają już być poddawane dalszemu opodatkowaniu.

Zasada ta stosować się ma na razie także do kalendarzy. Gdyby jednak z biegiem czasu powstała różnica w ustawodawstwie obudwu państw pod względem opodatkowania kalendarzy, każde państwo będzie miało prawo zaprowadzenia odpowiednich środków co do opodatkowania kalendarzy w drugim obszarze państwa wychodzących i stamtąd dowożonych.

Lukács r. w.

dnia 26. grudnia 1896 zawartej w przedmiocie należytości stęplowych i bezpośrednich, stępla konsumcyjnego i taks postanawia się, że umowa ta łącznie z dodatkiem de dato ^{Wiedeń} Budapeszt, dnia 20. kwietnia 1898 wejść ma w wykonanie od dnia 1. stycznia 1900.

§. 2.

Ze względu na zapewnione przez zarząd krajów Bośni i Hercegowiny zachowywanie zupełnej wzajemności w tychże krajach, postanowienia umowy w §. 1 oznaczonej i dodatku do niej stosować się mają odpowiednio we wzajemnym stosunku obszarów państwa w §. 1 oznaczonych do krajów Bośni i Hercegowiny w myśl §. 47 umowy.

§. 3.

Rozporządzenie niniejsze wchodzi w wykonanie dnia 1. stycznia 1900.

Jorkasch r. w.

270.

Rozporządzenie Ministerstwa skarbu z dnia 30. grudnia 1899,

w przedmiocie wykonania rozporządzenia cesarskiego z dnia 29. grudnia 1899, Dz. u. p. Nr. 267, tyczącego się wynagradzania podatku od tych opodatkowanych ilości piwa, oleju mineralnego i cukru, które przewożone są w obrocie między królestwami i krajami w Radzie państwa reprezentowanymi, krajami korony węgierskiej i krajami Bośnia i Hercegowina.

W porozumieniu z królewsko węgierskim Ministerstwem skarbu wydają się w przedmiocie wykonania rozporządzenia cesarskiego z dnia 29. grudnia 1899, Dz. u. p. Nr. 267, na zasadzie artykułu 3 tego rozporządzenia cesarskiego, następujące postanowienia:

§. 1.

Oznajmienie.

O każdym, w jakikolwiek sposób uskutecznianem przeniesieniu (przesłaniu) opodatkowanego piwa w ilościach ponad dwa litry lub opodatkowanego oleju mineralnego w ilościach ponad dwa kilogramy do krajów korony węgierskiej lub do krajów Bośni i Hercegowiny należy oznajmić podług dołączonych wzorów a to oddzielnie co do każdego przedmiotu opodatkowania.

Wzór A i B.

Oznajmieniu nie podlegają posyłki wspomnianych przedmiotów, podlegających opodatkowaniu, wysyłane koleją żelazną, statkiem parowym lub pocztą w obrocie między obszarami krajów wspólnego austriacko-węgierskiego obszaru cłowego, jeżeli miejsce wysłania i miejsce przeznaczenia leżą w tym samym obszarze krajów, posyłka zaś, aby dojść do miejsca przeznaczenia, musi przejść przez jeden z obu innych lub przez oba inne obszary krajów (posyłki transito).

Jeżeli w ten sposób wysłane posyłki odbywają drogę częścią koleją, a częścią statkiem parowym, to uwolnienie od oznajmienia służy im tylko w tym razie, jeżeli jeden zakład transportowy oddaje posyłkę drugiemu celem dalszego przewozu, nie używając pośrednictwa trzeciego zakładu. Jeżeli zaś stacja oddawcza przedsiębiorstwa kolei żelaznej lub żeglugi parowej znajduje się na obszarze krajów, przez który mają przejść posyłki i jeżeli celem dalszego ich wysłania do miejsca przeznaczenia położonego w tym samym obszarze krajów co i miej-

sce wysłania, musi być wydana najpierw dyspozycja, wtedy oznajmić należy tak wysłanie koleją żelazną lub statkiem parowym jak i przewóz dalszy od stacji oddawczej a mianowicie ten ostatni jako zwrotną posyłkę (§. 4, l. 6).

Oznajmienie należy wnosić ustnie lub piśmieniem do właściwego oddziału straży skarbowej, władze krajowe jednak są upoważnione wyznaczyć wyjątkowo do przyjmowania takich oznajmień, inne organa lub urzędy zamiast oddziałów straży skarbowej tam, gdzie tego wymagają stosunki obrotu.

Oznajmienie należy wnosić na piśmie, jeżeli jednocześnie ma nastąpić podlegające oznajmieniu przeniesienie piwa z browaru lub oleju mineralnego z rafinerji. W tym ostatnim przypadku oznajmienie to podać trzeba równocześnie z owym oznajmieniem, które wnosi się celem wywozu oleju mineralnego za uiszczeniem opłaty spożywczej, a to do tego samego organu skarbowego, który ma przyjmować te ostatnie oznajmienia.

Organa skarbowe, ustanowione do przyjmowania takich oznajmień, będą wydawały stronom blankiety oznajmień za zwrotem kosztów nakładu.

Oznajmienie wniesione ustnie powinien organ skarbowy spisać na powyżej przepisanych formularzach w dwu egzemplarzach, oznajmiający zaś po przeczytaniu powinien je podpisać a gdyby nie umiał pisać, umieścić na niem swój znak odręczny.

Po dokonaniem odprawienia służy oznajmienie zarazem za kartę przejścia.

§. 2.

Dostawienie oznajmionej posyłki.

Posyłkę wraz z oznajmieniem należy dostawić z reguły właściwemu oddziałowi straży skarbowej, względnie innemu organowi skarbowemu (urzędowi) gdyby do tego był przeznaczony, celem urzędowego zbadania i okazać mu zarazem należące do niej listy przewozowe, rachunki itp.

Jeżeli posyłający życzy sobie, aby zbadania dokonano w jego zakładzie przemysłowym, powinien przedtem prosić władzę skarbową pierwszej instancji o zezwolenie na to i zobowiązać się w podaniu do uiszczenia nadwyżki wydatków, które poniesie zarząd skarbowy w skutek uwzględnienia jego prośby.

Tylko osobom zasługującym na zaufanie władz skarbowych udziela się tego pozwolenia, jednak z zastrzeżeniem każdorazowego odwołania, w szczególności w razie nadużycia należy je bezzwłocznie cofnąć.

§. 3.

Urzędowe zbadanie posyłki w urzędzie wysyłkowym.

1. W ogólności.

Każdą posyłkę piwa lub oleju mineralnego oznajmioną celem wysłania do innego obszaru krajów należy urzędownie zbadać.

Podczas badania sprawdza organ skarbowy, któremu to poruczono, zgodność oznajmienia ze stanem posyłki, bada liczbę i gatunek naczyń, względnie liczbę pakunków, gatunek, jakoteż ilość przedmiotów, przeznaczonych do wysłania, w sposób poniżej podany i w końcu przekazuje posyłkę do odnośnego oddziału straży skarbowej, gdzie ją dostawić należy w kraju przeznaczenia.

2. Zbadanie ilości.

Jeżeli oznajmiono wysłanie oleju mineralnego do krajów korony węgierskiej lub do krajów Bośni i Hercegowiny równocześnie z oznajmieniem wywozu oleju mineralnego za uiszczeniem opłaty (§. 1), to wywód spostrzeżeń stwierdzonych przy tej sposobności co do ilości, należy wpisać także do karty przejścia.

Co do innych przypadków zarządza się co następuje:

- a) Jeżeli piwo jest w beczkach urzędownie odcchowanych, stosować się należy do oznaczeń cechy.

Jeżeli beczki nie są cechowane, zbadać należy ilość przez zważenie beczki napełnionej i policzenie po 0·65 hektolitra piwa na każde 100 kilogramów wagi brutto.

- b) Jeżeli piwo jest we flaszkach lub dzbanach, wówczas sprawdza się ilość naczyń równej wielkości, a następnie bada się pojemność jednego z tych naczyń i na podstawie tych szczegółów oblicza się ilość płynu. Obliczenie to można znacznie uprościć, jeżeli wysyłający dostarczy w tym celu próżnych naczyń próbnych, których pojemność można łatwo w każdym czasie zbadać.

Jeżeli badanie urzędowe posyłki odbywa się w zakładzie przemysłowym posyłacza, może organ skarbowy pojemność naczyń przeznaczonych do pomieszczenia posyłki, o ile nie są odcchowane, oznaczyć urzędownie jeszcze przed ich napełnieniem.

- c) Gdy olej mineralny wysyłany jest nie równocześnie z wywozem z rafinerji oleju mineralnego, wówczas należy obliczyć wagę netto każdego poszczególnego naczynia przez potrącenie tary od zbadanej wagi brutto. W takich

razach można przyjąć tarę w następujących stopach wyrażonych w procentach wagi brutto:

aa) dla beczek drewnianych	20	procentów
bb) dla beczek żelaznych	23	"
cc) dla dzbanów	34	"
dd) dla balonów szklanych (zapakowanych w koszach i słomie)	26	"
ee) dla naczyń blaszanych, zapakowanych po dwa w pakach	17	"

Gdy olej mineralny posyłany jest w większej ilości naczyń widocznie tego samego kształtu i tej samej wielkości, w takim razie sposobem wyżej przepisany oznaczyć należy wagę netto oleju mineralnego w jednym naczyniu a następnie obliczyć przez pomnożenie wagę netto oleju zawartego we wszystkich naczyniach.

W razie wysłania oleju mineralnego w ilościach nie przekraczających 25 kilogramów brutto, należy w zupełności zaniechać urzędowego zbadania ilości, jeżeli co do szczegółów oznajmienia, oględziny nie nasuną żadnych wątpliwości.

3. Urzędowe zamknięcie posyłki.

Na żądanie posyłającego można także opatrzyć posyłkę zamknięciem urzędowym. W tym przypadku jednak posyłka musi być odpowiednio przysposobiona do bezpiecznego urzędowego zamknięcia.

4. Zakończenie czynności urzędowej.

Gdyby przy sprawdzeniu ogólnej ilości przeznaczonego do wysłania piwa lub oleju mineralnego okazała się nadwyżka lub brak w porównaniu z oznajmieniem, należy stwierdzić zarzut przekroczenia skarbowego, jeżeli różnica przekracza 3 od sta.

Jeżeli zaś dopełniono wszystkich przepisanych warunków, wówczas należy wywód spostrzeżeń, tudzież numer bieżący rejestru wysyłkowego, pod którym oznajmienie zostało zaciągnięte, wpisać do obu egzemplarzy oznajmienia (karty przejścia) i wyznaczyć w nich oznajmiony przez wysyłającego danym okolicznościom odpowiedni i w uwzględnieniu wszystkich stosunków, nie zbyt krótko wymierzony termin, w przeciągu którego posyłka powinna dojść na miejsce przeznaczenia.

§. 4.

Postanowienia co do drogi, którą przewozi się posyłkę.

1. Przypadkowe wydarzenia podczas transportu.

Przepisane w ustępie 2 artykułu 4, części VIII. rozporządzenia cesarskiego z dnia 17. lipca 1899.

Dz. u. p. Nr. 120, doniesienia o przypadkowych wydarzeniach podczas transportu, należy wnosić ustnie lub na piśmie do najbliższego oddziału straży skarbowej.

Jeżeli okoliczności wymagają koniecznie bezwłocznego sprawdzenia, na przykład w razie uszkodzenia naczynia a w pobliżu niema ustanowionego oddziału straży skarbowej, wówczas można wnieść doniesienie do najbliższej zwierzchności gminnej z żądaniem, aby stwierdziła prawdziwość doniesienia i wydała przewoźcy na to potwierdzenie.

Tem poświadczeniem powinien wykazać się przewoźca celem dopełnienia dalszej czynności urzędowej w najbliższym oddziale straży skarbowej.

2. Przedłużenie terminu dostawy.

Władze skarbowe pierwszej instancji są upoważnione do przedłużenia terminu dostawy, zakreślonego w karcie przejścia, dodatkowo, najwięcej o jeden miesiąc, gdy wysyłający o to prosi na piśmie i gdy zachodzą uwzględnienia godne powody, nawet w takim razie, jeżeli nie stwierdzono podczas transportu przypadkowego wydarzenia, z powodu którego zaszła konieczność przekroczenia tego terminu.

3. Pozostawienie posyłki na obszarze krajów, z którego się ją wysyła.

Posyłkę przekazaną można pozostawić w królestwach i krajach w Radzie państwa reprezentowanych, w tym przypadku jednak należy dostawić ją do najbliższego oddziału straży skarbowej i okazać mu zarazem unikat karty przejścia. Pozostawienie części posyłki na obszarze krajów, z którego się ją wysyła, jest niedozwolone.

4. Zmiana miejsca przeznaczenia w czasie, gdy posyłka znajduje się jeszcze na obszarze krajów, z którego się ją wysyła.

W razie zmiany miejsca przeznaczenia posyłki w czasie, gdy ona znajduje się jeszcze na obszarze królestw i krajów w Radzie państwa reprezentowanych, powinien organ skarbowy, któremu zostanie dostawiona, sprawdzić, czy stan posyłki zgadza się z unikatem karty przejścia, i czy w ogóle jest dozwolony przewóz drogami lądowymi lub wodnymi, które strona podała zmieniając miejsce przeznaczenia.

5. Zmiana miejsca przeznaczenia w obszarze krajów, w którym się posyłka odbiera.

W razie dostawienia w królestwach i krajach w Radzie państwa reprezentowanych posyłki dla nich przeznaczonej, z powodu późniejszej zmiany miejsca przeznaczenia lub z powodu jej podziału dokonanego przed dojściem jej do miejsca przeznaczenia

(artykuł 4, ustęp 3 części VIII. rozporządzenia cesarskiego z dnia 17. lipca 1899, Dz. u. p. Nr. 120) powinien odnośny organ skarbowy co do tej posyłki dopełnić czynności urzędowej w sposób określony w §. 5 niniejszego przepisu. Ponieważ jednak duplikat karty przejścia tam nie znajduje się, przeto należy odprawić posyłkę tylko na podstawie unikatku tej karty.

6. Odesłanie napowrót posyłki do obszaru krajów, z którego pochodzi.

A. Jeżeli wysłanie odbyło się w sposób przepisany.

W razie odsyłania napowrót posyłki piwa lub oleju mineralnego do obszaru krajów, z którego ją z kartą przejścia w sposób przepisany wysłano, należy ją z reguły najpierw dostawić w obszarze krajów, w którym ma być odebrana a następnie stosownie do §. 1 niniejszego przepisu wykonawczego oznajmić celem wysłania jej do obszaru krajów, z którego pochodzi.

Jeżeli posyłkę wiozł publiczny zakład transportowy, i posyłka znajduje się jeszcze w ręku tego przedsiębiorstwa przewozowego, wówczas może władza skarbowa pierwszej instancji zezwolić wysyłającemu na zwrócenie posyłki bez poprzedniego stawienia jej w obszarze krajów, dla którego była pierwotnie przeznaczona.

O to pozwolenie powinien prosić wysyłający władzę skarbową pierwszej instancji, w której okręgu leży urząd wysyłkowy, z dołączeniem dokumentów przewozowych, którymi rozporządza, oraz podaniem przyczyny, która skłoniła go do wniesienia podania i w tem podaniu zobowiązać się wyraźnie do dostawienia posyłki w przeciągu oznaczonego terminu w niezmienionej jakości i ilości napowrót do urzędu wysyłkowego.

W razie udzielenia tego pozwolenia, może publiczne przedsiębiorstwo transportowe posyłkę wraz z wystawioną pierwotnie przez urząd wysyłkowy kartą przejścia, do niej należąca i z dołączeniem otrzymanego pozwolenia przewieźć bez dostawiania jej w drugim obszarze krajów, napowrót do obszaru krajów, z którego ta posyłka pochodzi.

B. Gdy posyłka nie jest zastąpiona kartą przejścia.

Gdy z Węgier lub z Bośni i Hercegowiny nadejdzie posyłka piwa lub oleju mineralnego bez karty przejścia do stacji kolei żelaznej (statku parowego), oddalonej więcej niż 15 kilometrów od granicy Węgier lub Bośni i Hercegowiny a dla braku warunków wymienionych w artykule 10 części VIII. rozporządzenia cesarskiego z dnia 17. lipca 1899, Dz. u. p. Nr. 120, nie można co do niej uczynić zarzutu przekroczenia, wówczas na żądanie wysyła-

jącego może władza skarbowa pierwszej instancji, w której okręgu leży stacya oddawcza kolei żelaznej (zakładu transportowego), zezwolić na zwrócenie wspomnianej posyłki.

Do odnośnego uzasadnionego podania powinien wysyłający dołączyć dokumenta przewozowe dotyczące posyłki (list przewozowy, receptis nadawczy itp.) w oryginale lub w odpisach uwierzytelnionych przez zakład transportowy.

Na podstawie tego zezwolenia należy o wspomnianej posyłce stosownie do §. 1go niniejszego przepisu wykonawczego oznajmić organowi skarbowemu ku temu ustanowionemu z powołaniem się na odnośne pozwolenie.

Gdyby adresat nie odebrał posyłki, która nadeszła bez karty przejścia ani też wysyłający nie zażądał jej zwrócenia, wówczas władza skarbowa pierwszej instancji na żądanie zarządu kolejowego, o ile jest on uprawniony do rozporządzania posyłką w celu pokrycia swych pretensyj, może zezwolić na sprzedaż posyłki jednak po poprzednim uiszczeniu w urzędzie percepcyjnym wskazanym przez władzę skarbową pierwszej instancji wynagrodzenia (artykuł 1 rozporządzenia cesarskiego z dnia 29. grudnia 1899. Dz. u. p. Nr. 267), przypadającego za każdy litr piwa, względnie za każdy kilogram oleju mineralnego, mieszczący się w posyłce.

§. 5.

Dopełnienie czynności urzędowej co do posyłki w urzędzie dostawy.

1. W ogólności.

Obowiązku dostawienia, wyrażonego w artykule 4 części VIII. rozporządzenia cesarskiego z dnia 17. lipca 1899, Dz. u. p. Nr. 120, dopełnia się, jeżeli przekazaną posyłkę dostawi się bez zmiany co do jakości i ilości w przeciągu terminu oznaczonego w karcie przejścia, względnie przedłużonego we właściwym czasie, do siedziby oddziału straży skarbowej (urzędu dostawy) wymienionego w tej karcie i gdy zarazem odda się temu oddziałowi unikat wspomnianej karty.

Urząd dostawy, któremu dostawia się posyłkę w miejscu przeznaczenia lub na drodze do tego miejsca, porównywa okazany przez stronę unikat z otrzymanym duplikatem karty przejścia, sprawdza liczbę i rodzaj naczyni, względnie ilość pakunków i o ile w poniżej zamieszczonych ustępach tego przepisu nie zarządza się lub nie przyznaje się odmiennego sposobu postępowania, bada gatunek jakoteż ilość w sposób przepisany dla urzędu wysyłkowego (§. 3).

Jeżeli w toku czynności urzędowej co do dostawionej posyłki okaże się, że jej część nie jest zasłonięta kartą przejścia i że ta część przekracza 5 procentów ilości piwa lub oleju mineralnego, która

powinna się znajdować według karty przejścia, wówczas po dokładnem zbadaniu rzeczywistej ilości należy na podstawie artykułu 11, l. 2 części VIII. rozporządzenia cesarskiego z dnia 17. lipca 1899, Dz. u. p. Nr. 120, stwierdzić zarzut przekroczenia skarbowego.

Sprawdzony ubytek w ilości należy każdym razem uwidocznnić w załatwieniu karty przejścia.

Gdy chodzi o małe posyłki, które przesłano pocztą, koleją żelazną lub statkiem parowym, a miejsce przeznaczenia nie jest zarazem siedzibą oddziału straży skarbowej, do którego należało je dostawić, wówczas wystarcza okazanie odnośnemu oddziałowi straży skarbowej (urzędowi dostawy) unikatu karty przejścia wraz z listem przewozowym i innymi do posyłki odnoszącymi się papierami, jak faktura itp. w oznaczonym terminie dostawienia zanim zabrano posyłkę ze stacyi.

Posyłki uważać należy za małe wtedy, gdy piwa jest ogółem aż do 1 hektolitra a oleju mineralnego ogółem aż do 1 cetnara metrycznego.

Gdyby co do prawdziwości szczegółów w oznajmieniu okazały się uzasadnione wątpliwości, wówczas urząd dostawy jest uprawniony zbadać urzędownie posyłkę stosownie do postanowień zamieszczonych w dalszej części tegoż paragrafu.

Jeżeli adresat (odbiorca) życzy sobie, aby co do innych niż właśnie wspomnianych małych posyłek dopełniono czynności urzędowej poza siedzibą oddziału straży skarbowej, n. p. w zakładzie przemysłowym lub na placu stacyi, powinien wniesić do właściwej władzy skarbowej pierwszej instancji podanie na piśmie o udzielenie pozwolenia na to i zobowiązać się w tem podaniu do ponoszenia nadwyżki wydatków, które w skutek tego wynikną dla zarządu skarbowego.

Tego pozwolenia udziela się jedynie z zastrzeżeniem każdoczesnego odwołania, w szczególności w razie nadużycia należy je bezzwłocznie cofnąć.

2. Szczegółowe zarządzenia co do zbadania ilości.

a) Piwa.

Jeżeli do przesłania użyto beczek ociechowanych, trzeba tylko porównać oznaczenie cechy z wywodem w karcie przejścia i beczki policzyć. Nadto baczyć należy, czy beczki są odpowiednio napełnione, o czem bez otwierania można łatwo przekonać się zapomocą pukania.

Jeżeli piwo posyłane jest w naczyniach, których pojemność była wprzód przez organ skarbowy urzędownie zbadana, wówczas to zbadanie równa się ociechowaniu.

Gdy piwo jest we flaszkach a ilość nie przenosi 1 hektolitra, jeżeli po naocznem obejrzeniu nie po-

wstanie wątpliwość co do rzetelności szczegółów w oznajmieniu podanych, można całkiem zaniechać urzędowego badania ilości.

Co do większych ilości dość jest policzyć opakowania i jeżeli nie można stwierdzić ilości przez naoczne obejrzenie, poczynić należy próby wrywkowe, nie pozwalając stronie wywierania na to wpływu. Wynik prób wrywkowych zapisać należy w załatwieniu karty przejścia.

Do otwierania flaszek przystępować należy tylko w razie uzasadnionego podejrzenia, że zachodzi przekroczenie skarbowe.

Sprawdzenia ilości należy zaniechać zupełnie, jeżeli posyłka nadeszła z nienaruszonym zamknięciem urzędowym i jeżeli nie zachodzą zresztą żadne wątpliwości. Za podstawę do załatwienia w tych przypadkach należy przyjąć ilość piwa zbadaną przez urząd wysyłkowy.

b) Oleju mineralnego.

Jeżeli podczas badania ilości i rodzaju naczyń nie stwierdzono żadnego zarzutu i nie zachodzi zresztą żadna wątpliwość, wówczas może urząd dostawy zadowolnić się wrywkowym przeważeniem brutto poszczególnych pakunków, na których wybór strona nie powinna mieć wpływu. Wynik prób wrywkowych należy uwidocznnić w załatwieniu karty przejścia.

Jeżeli olej mineralny znajduje się w zwykłych beczkach naftowych równej wielkości, dostatecznym jest policzenie ich, baczycy tylko należy na to, czy beczki są napełnione.

Gdy posyłka idzie w jaszczkach (caissons), cysternach itp., można całkiem zaniechać ważenia, jeżeli nie zachodzi wątpliwość co do rzetelności szczegółów w karcie przejścia.

Gdy posyłka nadejdzie z nienaruszonym urzędowym zamknięciem naczynia i zresztą nie zachodzą żadne wątpliwości, wówczas należy zaniechać sprawdzenia rodzaju i ilości. Za podstawę do załatwienia w tych przypadkach należy przyjąć ilość zbadaną przez urząd wysyłkowy.

3. Wystawienie karty legitymacyjnej.

Po dokonaniu czynności urzędowej urząd dostawy powinien wydać stronie kartę legitymacyjną wystawioną według dołączonych wzorów, a w razie podzielenia posyłki osobną kartę legitymacyjną dla każdej części posyłki. Karta legitymacyjna służy temu, kto sprowadził piwo lub olej mineralny z krajów korony węgierskiej lub z Bośni i Hercegowiny, za poświadczeniem dostawienia w sposób przepisany posyłki w królestwach i krajach w Radzie państwa reprezentowanych.

Wzór C i D.

§. 6.

Obwieszczenie dróg lądowych i wodnych i doniesienia przedsiębiorstw transportowych.

Drogi lądowe i wodne (z wyjątkiem linii kolei żelaznej i żeglugi parowej), którei można przewozić podlegające oznajmieniu posyłki piwa i oleju mineralnego, w obrocie między trzema obszarami krajów ogłoszone będą w dzienniku ustaw krajowych i rozporządzeń każdego kraju, w którym znajdują się te drogi lądowe i wodne. Także zarządzane będzie, żeby spis dozwolonych dróg lądowych i wodnych znajdował się w oddziałach straży skarbowej w każdym czasie do przejścia dla stron.

Według załączonego wzoru należy wystosowywać doniesienia, które stosownie do artykułu 1 rozporządzenia cesarskiego z dnia 29. grudnia 1899, Dz. u. p. Nr. 267 a względnie artykułu 7 części VIII. rozporządzenia cesarskiego z dnia 17. lipca 1899, Dz. u. p. Nr. 120, przedsiębiorstwa kolei żelaznej, żeglugi parowej jakoteż poczty są obowiązane o przyjętych do przewozu posyłkach piwa i oleju mineralnego, nadchodzących z krajów korony węgierskiej lub z krajów Bośni i Hercegowiny, nadsyłać oddziałowi straży skarbowej, w którego okręgu leży stacya oddawcza. Doniesienia te są wolne od opłaty pocztowej.

Wzór E.

Jorkasch r. w.

Wzór A
(do §. 1 p. w.).

Kraj: Kraj:
 Urząd wysyłkowy: oddział straży skarbowej w
 Urząd dostawy: oddział straży skarbowej w

1. Oddano dnia 19
2. Zapisano w rejestrze wysłania piwa pod bież. Nr.
3. Sprawdzono i porównano z $\frac{\text{unikatem}}{\text{duplikatem}}$:

Oznajmienie (zarazem karta przejścia) posyłek piwa.
(Unikat — duplikat.)

N. N. (zatrudnienie) w Nr. oznajmia współpodpisanemu organowi (urzędowi) skarbowemu, że zamierza opisaną na drugiej stronie posyłkę piwa wysłać do krajów korony węgierskiej
Bośni i Hercegowiny.

Okres czasu, w którym należy dostawić posyłkę do miejsca przeznaczenia wewnątrz wymienionego

(Miejsce) dnia 19

.
 (organ skarbowy i jego charakter.)



Podpisany obowiązuje się postarać o to, żeby przekazaną posyłkę bez zmiany co do jakości i ilości wraz z niniejszą kartą przejścia dostawiono w terminie obok oznaczonym organowi skarbowemu wewnątrz wymienionemu.

Zobowiązanie to kończy się dopiero wtedy, gdy urząd dostawy poświadczy, że wyżej określone obowiązkowi zadość uczyniono.

.
 (Podpis strony.)

Druk płatny.

II. Urzędowy wywód spostrzeżeń.

Ilość		Zbadana ilość w każdym naczyniu i ogółem według oznaczeń cechy w litrach	Zbadana waga brutto w kilogramach		Urzędowe zamknięcie, jego rodzaj i ilość nałożonych pieczęci	Wzrostki z powodu przypadkowych wydwarzeń podczas transportu	U w a g a
na: zyi			każdego naczynia i ogółem	zredukowana na litry piwa			
1	2	3	4	5	6	7	8

Załatwienie.

1. Oddano dnia 19
2. Zapisano pod bież. Nr. rejestru dostawień piwa.
3. Wynik urzędowego zbadania co do:
 - a) naczyń
 - b) urzędowego zamknięcia
 - c) ilości piwa, mianowicie:

Zbadana ilość w każdym naczyniu i ogółem według oznaczeń cechy w litrach	Zbadana waga brutto w kilogramach		W porównaniu z urzędowym wy- wodem w miejscu nadania okazuje się		Unikat karty przejścia odesłano dnia	U w a g a
	każdego naczynia i ogółem	zredukowana na litry piwa	nadwyżka	ubytek		
1	2	3	4	5	6	7

Wzór B

(do §. 1 p. w.).

Kraj: Kraj:

Urząd wysyłkowy: oddział straży skarbowej w
.Urząd dostawy: oddział straży skarbowej w
.

1. Oddano dnia 19

2. Wpisano do rejestru wysłania oleju mineralnego pod bież. Nr.

3. Sprawdzono i porównano z $\frac{\text{unikatem}}{\text{duplikatem}}$:**Oznajmienie (oraz karta przejścia) posyłek oleju mineralnego.
(Unikat — duplikat.)**

N. N. (zatrudnienie) w Nr. oznajmia współpodpisanemu organowi (urzędowi) skarbowemu, że zamierza opisaną na drugiej stronie posyłkę oleju mineralnego wysłać do krajów korony węgierskiej, Bośni i Hercegowiny.

Okres czasu, w którym należy dostawić posyłkę do miejsca przeznaczenia wewnątrz wymienionego:

(Miejsce) dnia 19

.
(Organ skarbowy i jego charakter.)

Podpisany zobowiązuje się, postarać się o to, żeby przekazaną posyłkę bez zmiany co do jakości i ilości wraz z niniejszą kartą przejścia dostawiono w terminie obok oznaczonym organowi skarbowemu wewnątrz wymienionemu

Zobowiązanie to kończy się dopiero wtedy, gdy urząd dostawy poświadczy, że wyżej określonemu obowiązkowi zadość uczyniono.

.
(Podpis strony.)

Załatwienie.

1. Oddano dnia 19
2. Wpisano pod bież. Nr. rejestru dostawienia oleju mineralnego.
3. Wynik urzędowego zbadania co do:
 - a) naczyń
 - b) urzędowego zamknięcia
 - c) ilości oleju mineralnego, mianowicie:

Waga brutto	Tara	Waga czysta poszczególne i ogółem	W porównaniu z urzędowym wywo- dem w miejscu nadania, okazuje się w kilo- gramach		Unikat karty przejścia odesłano dnia	U w a g a
			nadwyżka	ubytek		
każdego poszczególnego naczynia						
w k i l o g r a m a c h						
1	2	3	4	5	6	7

Wzór C
(do §. 5 p. w.).

Kraj:

Urząd dostawy: Oddział straży skarbowej w



Karta legitymacyjna dla piwa,

którą potwierdza się, że oznaczone poniżej a z krajów korony węgierskiej
Bośni i Hercegowiny wysłane ilości piwa opodat-
kowanego, a mianowicie:

Ilość	Rodzaj	Ilość w litrach
n a c z y ń		

dostawiono podpisanemu organowi skarbowemu.

Niniejszą kartę legitymacyjną wydaje się odbiorecy posyłki na podstawie karty przejścia Nr.
wystawionej przez oddział straży skarbowej w kraj
a zapisanej w rejestrze dostawy podpisanego oddziału straży skarbowej pod bież. Nr. celem
pokrycia nabycia wyżej oznaczonej ilości piwa.

Dla pozostałej części całej posyłki, objętej powyżej wskazaną kartą przejścia, wydano nadto
. . . sztuk kart legitymacyjnych.

Data

N. N.
(charakter służbowy.)

Pieczczę.

Druk podlegający ścisłemu obrachunkowi.

Wzór D

(do § 5 p. w.).

Kraj:

Urząd dostawy: Oddział straży skarbowej w

**Karta legitymacyjna dla oleju mineralnego,**

którą potwierdza się, że poniżej oznaczone a z $\frac{\text{krajów korony węgierskiej}}{\text{Bośni i Hercegowiny}}$ wysłane opodatkowane ilości oleju mineralnego, a mianowicie:

Ilość	Rodzaj	Ilość w kilogramach
n a c z y ù		

dostawiono do podpisanego organu skarbowego.

Tę kartę legitymacyjną wydaje się odbiorcy posyłki na podstawie karty przejścia Nr.
wystawionej przez oddział straży skarbowej w kraj
a zapisanej w rejestrze dostawy podpisanego oddziału straży skarbowej pod bież. Nr.
celem pokrycia nabycia wyżej oznaczonych ilości oleju mineralnego.

Dla pozostałej części całej posyłki, objętej powyżej wskazaną kartą przejścia wystawiono
. . . sztuk kart legitymacyjnych.

Data

N. N.
(charakter służbowy.)

Pieczczę. (

Wzór E
(do §. 6 p. w.).

Przedsiębiorstwo $\frac{\text{kolei żelaznej}}{\text{żeglugi parowej}}$

Doniesienie

do c. k. oddziału skarbowej w

Podpisany naczelnik stacyi $\frac{\text{pocztowej}}{\text{kolei żelaznej}}$ w donosi niniejszem,
 $\frac{\text{żeglugi parowej}}$
 że nadeszła posyłka $\frac{\text{piwa}}{\text{oleju mineralnego}}$ pochodząca z $\frac{\text{Węgier}}{\text{Bośni i Hercegowiny}}$ o wadze brutto
 kilogramów $\frac{\text{z kartą}}{\text{bez karty}}$ przejścia i że tę posyłkę wyda się N. N.
 w

Data

.
Naczelnik stacyi.

Doniesienie to dołączono do rejestru dostawy pod bież. Nr.

Data

.
Kierownik oddziału

Dziennik ustaw państwa

dla

królestw i krajów w Radzie państwa reprezentowanych.

Część CXIV. — Wydana i rozesłana dnia 31. grudnia 1899.

Treść: (№ 271—274.) 271. Rozporządzenie, którem zmienia się Porządek egzaminów ścisłych dla wydziałów medycznych wydany rozporządzeniem z dnia 15. kwietnia 1872. — 272. Ustawa, którą wydaje się zarządzenie przejściowe do ustawy z dnia 29. czerwca 1868, o organizacyi Izb handlowo-przemysłowych. — 273. Rozporządzenie, dotyczące się wymiany urzędowych blankietów wekslowych emisji 1898 z wydrukowanym napisem 18 . . do oznaczenia liczby roku. — 274. Rozporządzenie, dotyczące się zaliczenia wyspy Ceylon do tych obszarów pochodzenia i przeznaczenia, które stosownie do §. 16 rozporządzenia ministerjalnego z dnia 18. grudnia 1893, mają być w każdym razie oznajmiane do celów statystyki handlu zagranicznego obszaru cłowego austriacko-węgierskiego.

271.

Rozporządzenie kierownika Ministerstwa wyznań i oświaty z dnia 21. grudnia 1899,

którem zmienia się Porządek egzaminów ścisłych dla wydziałów medycznych wydany rozporządzeniem z dnia 15. kwietnia 1872, Dz. u. p. Nr. 57.

Na zasadzie Najwyższego postanowienia z dnia 14. grudnia 1899 uznają za stosowne w porozumieniu z c. k. Ministerstwem spraw wewnętrznych zmienić Porządek egzaminów ścisłych dla wydziałów medycznych, wydany tutejszem rozporządzeniem ministerjalnem z dnia 15. kwietnia 1872, Dz. u. p. Nr. 57, w następujący sposób:

§. 1.

Kto chce uzyskać doktorat całej umiejętności lekarskiej i uprawnienie do wykonywania wszystkich gałęzi praktyki lekarskiej z tymże połączone, winien zdać trzy egzamina ścisłe (rygoroza).

§. 2.

O dopuszczenie do tych egzaminów ścisłych winien kandydat zgłosić się do dziekana wydziału medycznego i do tego celu złożyć u niego dokumenta poniżej wymienione (§ 3, 4 i 5).

§. 3.

Prosząc o dopuszczenie do I. egzaminu ścisłego, winien kandydat złożyć:

- a) metrykę chrztu lub urodzenia;
- b) świadectwo gimnazjalne dojrzałości ważne w krajach tutejszych, lub jeżeli nie przynależą do tych krajów, te świadectwa, na zasadzie których został wpisany w rejestr uczniów zwyczajnych wydziału medycznego;
- c) dowód, że (o ile nie zachodzi przypadek §. 6), najmniej przez cztery półrocza w przymocie ucznia zwyczajnego medycyny uczęszczał na wykłady na wydziale medycznym tutejszo-krajowym, te zaś półrocza liczą się tylko wtedy, jeżeli kandydat miał w jednym z nich zajętych najmniej 16, w innych najmniej 20 godzin tygodniowo;
- d) dowód, że najmniej przez dwa półrocza zimowe uczęszczał na ćwiczenia sekcyjne anatomiczne.

§. 4.

Prosząc o dopuszczenie do II. egzaminu ścisłego, złożyć należy następujące dokumenty:

- a) świadectwo złożenia pomyślnie I. egzaminu ścisłego;
- b) dowód, że kandydat od czasu złożenia I. egzaminu ścisłego skończył jeszcze najmniej sześć półroczy na wydziale medycznym, półrocze zaś

liczy się tylko wtedy, jeżeli kandydat był w niem zapisany najmniej na 20 godzin wykładowych tygodniowo (pominąwszy kursa); kandydatom, którzy w ciągu tego czasu swoich nauk odbyli półrocze służby wojskowej, służy dobrodziejstwo, że wolno im złożyć II. egzamin ścisły już z końcem szóstego półrocza;

- c) dowód, że kandydat uczęszczał najmniej przez trzy półrocza na klinikę chorób wewnętrznych i równie długo na klinikę chirurgiczną a przez dwa półrocza na klinikę położniczo-ginekologiczną i przez jedno półrocze na klinikę chorób ocznych;
- d) dowód, że podczas całego ciągu kolegiiw pod c) wymienionych albo pracował praktycznie w dotyczących klinikach pod kierunkiem ich przełożonego, jakoteż asystentów do zastępowania tegoż upoważnionych, albo brał udział w osobnych kolegiach, temu praktycznemu wykształceniu poświęconych a udzielanych przez innych docentów rzeczonych przedmiotów;
- e) dowód, że uczęszczał na kursa laryngologii, otiatrii i dentystryki najmniej przez sześć tygodni, tudzież na kurs szczepienia ospy najmniej przez tydzień a to po pięć godzin tygodniowo na każdy z tych kursów.

§. 5

Prosząc o dopuszczenie do III. egzaminu ścisłego, kandydat winien jeszcze dołączyć:

- a) dowód, że zdał II. egzamin ścisły;
- b) dowód, że od czasu złożenia I. egzaminu ścisłego skończył najmniej sześć półroczy na wydziale medycznym.

§. 6.

Czy i o ile półrocza, w których kandydat uczęszczał jako uczeń zwyczajny na nauki w uniwersytecie zagranicznym lub na wydziale filozoficznym tutejszo-krajowym, mogą zastąpić półrocza nauki w §§. 3—5 wzmiankowane, o tem decyduje w każdym z osobna przypadku Minister wyznań i oświaty po wysłuchaniu grona profesorów tego wydziału, do którego podano prośbę o dopuszczenie do egzaminów ścisłych.

§. 7.

Przedmiotami egzaminacyjnymi I. egzaminu ścisłego są:

- a) biologia ogólna,
- b) fizyka dla medyków,
- c) chemia dla medyków,
- d) anatomia,
- e) fizjologia,
- f) histologia.

Egzamin z biologii i fizyki odbywa się tylko teoretycznie, z innych przedmiotów zarazem teoretycznie i praktycznie.

§. 8.

Przedmiotami egzaminacyjnymi II. egzaminu ścisłego są:

- a) anatomia lub fizjologia naprzemian jako egzamin przeglądowy,
- b) anatomia patologiczna i histologia,
- c) patologia ogólna i doświadczalna,
- d) farmakologia i nauka pisania recept,
- e) higiena.

Egzamin z anatomii patologicznej odbywa się zarazem praktycznie i teoretycznie, inne egzamina są tylko teoretyczne.

§. 9.

Przedmiotami egzaminacyjnymi III. egzaminu ścisłego są:

- a) medycyna chorób wewnętrznych,
- b) chirurgia,
- c) położnictwo i ginekologia,
- d) okulistyka,
- e) przedmioty specjalne kliniczne: psychiatrya, nauka leczenia dzieci, jakoteż dermatologia i syphilis,
- f) medycyna sądowa.

Z przedmiotów pod a) i b) wymienionych egzaminuje się osobno praktycznie a osobno teoretycznie, z przedmiotów pod c), d) i e) oznaczonych zarazem praktycznie i teoretycznie a z przedmiotu pod f) wymienionego tylko teoretycznie.

§. 10.

Wszystkie trzy egzamina ścisłe potrzeba zdać na tym samym uniwersytecie.

Tylko w przypadkach na szczególne względy zasługujących, Minister wyznań i oświaty po zniesieniu się z właściwemi gronami profesorskiemi może dozwolić kandydatowi złożenia II. i III. egzaminu ścisłego w innym uniwersytecie zamiast w tym, w którym zdawał I. egzamin ścisły.

§. 11.

Egzamina ścisłe odbywają się publicznie, przewodniczącemu jednak wolno ograniczyć wolność wstępu i dozwolić go tylko lekarzom i uczniom medycyny.

§. 12.

Komisja egzaminacyjna składa się z przewodniczącego, dotyczącego egzaminatora a do II. i III. egzaminu ścisłego także jeszcze z komisarza rządowego. Temu ostatniemu zostawia się jednak do woli brać udział według własnego uznania także w egzaminach I. egzaminu ścisłego.

Dziekan wyznacza czas i miejsce poszczególnych aktów egzaminacyjnych, powołuje egzaminatorów a według okoliczności przewodniczącego (§. 13) i uwiadamia komisarza rządowego.

§. 13.

Przewodniczy dziekan wydziału medycznego, gdyby go zaś nie było, lub gdyby nie mógł przybyć, albo gdy trzeba utworzyć kilka komisji, zajmie jego miejsce najprzód prodziekan a jeżeliby jeszcze była tego potrzeba, jeden lub dwóch zastępców, których z pomiędzy profesorów zwyczajnych wybiera corocznie grono profesorów przy obiorze dziekana.

§. 14.

Zwyczajnymi egzaminatorami są profesorowie zwyczajni, wykładający rzeczywiście dotyczący przedmiot.

Egzaminatorami z biologii ogólnej są profesorowie zwyczajni zoologii lub botaniki na wydziale filozoficznym, o ile wykładają dotyczący przedmiot egzaminu.

Jeżeli w jednym kolegium jest więcej profesorów zwyczajnych do tego samego przedmiotu, takowi obowiązki egzaminatorów zwyczajnych pełnią po kolei.

Gdyby chwilowo nie było profesora nadzwyczajnego, lub gdyby nie mógł przybyć, zmieniają się po kolei profesorowie nadzwyczajni tego samego przedmiotu a gdzieby i tych nie było lub przybyć nie mogli, natenczas na zastępcę egzaminatora zwyczajnego wzwąca należy tego profesora zwyczajnego lub nadzwyczajnego, który odpowiedni przedmiot rzeczywiście daje, albo którego przedmiot najbardziej się zbliża do przedmiotu o który idzie.

§. 15.

Jeżeli z powodu zbyt wielkiej ilości kandydatów lub udowodnionego przeciążenia egzaminatora zwyczajnego innymi czynnościami urzędowymi, okaże się tego potrzeba, Minister oświaty zamianuje na przeciąg roku egzaminatorów nadzwyczajnych, którzy w razie potrzeby mają zastępować egzaminatora zwyczajnego.

Będą oni zamianowani z pomiędzy profesorów nadzwyczajnych i docentów prywatnych do odpowiedniego przedmiotu egzaminu, mianowanych, a to na podstawie wniosku grona profesorów, samodzielnie lub z polecenia Ministra uczynionego.

§. 16.

Komisarzy rządowych mianuje Minister wyznań i oświaty na wniosek Ministra spraw wewnętrznych, na przeciąg roku szkolnego.

Winni oni być doktorami medycyny lub wszystkich gałęzi umiejętności lekarskiej i mogą także

należać do grona nauczycielskiego na wydziale medycznym.

§. 17.

Przedmioty egzaminacyjne każdego egzaminu ścisłego wymienione są w §. 7—9. Egzamin z „medycyny chorób wewnętrznych“ i z „chirurgii“ jest praktyczny i teoretyczny; egzamin z „przedmiotów specjalnych klinicznych“ (§. 9 e) składa się z trzech osobnych egzaminów.

§. 18.

Każdy akt egzaminacyjny odbywa (dotyczący egzaminator pod odpowiednim nadzorem przewodniczącego, jakoteż na II. i III. egzaminie ścisłym, pod nadzorem komisarza rządowego, którzy mają prawo wpływać na zadawanie pytań i na trwanie egzaminu, a nawet mogą i sami zadawać pytania kandydatowi.

Na egzaminie wyłącznie teoretycznym, można na jednym posiedzeniu komisji egzaminować niewięcej sześciu kandydatów.

Pszczególnie egzamina z każdym kandydatem mają trwać najmniej kwadrans; egzamina odbywające się zarazem teoretycznie i praktycznie, wyjąwszy histologię (§. 7 f) i „przedmioty specjalne kliniczne“ (§. 9 e) należy odpowiednio przedłużyć.

Egzamina praktyczne z „medycyny chorób wewnętrznych“ i z „chirurgii“ odbywają się każdy w dwóch dniach, w ciągu których kandydat udowodnić ma przed egzaminatorem w czasowej obecności całej komisji egzaminacyjnej swoje wiadomości przy łożu chorego, na lalce lub na zwłokach.

Odbywanie się poszczególnych egzaminów urządzone będzie osobną instrukcją, w której wydane będą bliższe postanowienia ze względu na stosunki miejscowe po wysłuchaniu profesorów.

§. 19.

Wszystkie egzamina, z których się rygorozum składa, zdać należy w terminie do tego wyznaczonym.

Jeżeli kandydat bez ważnych powodów usprawiedliwiających nie stawi się na terminie do egzaminu wyznaczonym, taksa, którą za całe rygorozum zapłacił, przepada; jeżeli nie podda się temu egzaminowi także i w następnym terminie, który mu będzie wyznaczony, postąpić z nim należy tak, jak gdyby wcale nie składał dotyczącego egzaminu.

Dziekan wydziału medycznego może jednak kandydatowi z ważnych powodów terminy odpowiednio przedłużyć.

§. 20.

Terminy egzaminów, z których składa się każde rygorozum, wyznaczyć należy w obrębie trzechtygodniowego okresu.

Kolej, w jakiej poszczególne egzamina mają po sobie następować, nie jest przepisana.

Pierwszy egzamin III. rygorozum odbyć się ma najpóźniej w sześć tygodni po złożeniu ostatniego egzaminu II. rygorozum.

W przypadkach zasługujących na względy, dziekan może ten termin przedłużyć o miesiąc; na dalsze przedłużenie może pozwolić tylko Minister wyznań i oświaty na wniosek grona profesorów. Jeżeli kandydat nie podda się pierwszemu egzaminowi III. rygorozum w terminie przepisany lub przedłużonym, traci moc swoją II. rygorozum, które już był złożył.

§. 21.

Przy obliczaniu przeciągów czasu pomiędzy dwoma egzaminami przepisanych w §. 20, liczyć należy tylko tygodnie i miesiące roku szkolnego z pominięciem okresu feryi w odnośnym czasie przypadających.

§. 22.

Jeżeli z potrąceniem czasu służby wojskowej upłynęło pięć lat od skończenia się I. egzaminu ścisłego a II. egzamin ścisły jeszcze się nie zaczął, pierwszy staje się nieważnym.

Gdy kandydat zgłosi się potem znowu do I. egzaminu ścisłego, nie stosują się do niego postanowienia §§. 4 b) i 5 b).

§. 23.

Wynik każdego aktu egzaminacyjnego oznacza się w stopniach „celująco“, „dostatecznie“ lub „nie-dostatecznie“, przyczem uwzględniać należy także odpowiedzi na pytania przewodniczącego lub komisarza rządowego, jeżeli były zadawane.

Stopień ten przysądza egzaminator; tylko na egzaminie z przedmiotów specjalnych klinicznych (§. 9 e) stopień przysądza przewodniczący podług większości not otrzymanych z trzech poszczególnych egzaminów; lecz jeżeli jeden poszczególny egzamin wypadnie niepomyślnie, można przyznać stopień „dostatecznie“ tylko w takim razie, jeżeli tak przewodniczący jak i komisarz rządowy oświadczą, że według ich przekonania dotyczący przedmiot egzaminu nie jest kandydatowi całkiem obcy.

§. 24.

Żadnego rygorozum nie można uważać za złożony z dobrym skutkiem, jeżeli kandydat nie otrzymał przynajmniej stopnia „dostatecznie“ ze wszystkich przedmiotów.

§. 25.

Jeżeli kandydata reprobuje się tylko z jednego przedmiotu pewnego rygorozum, należy dopuścić go do ponowienia egzaminu z tego przedmiotu po upływie dwóch miesięcy.

Termin ten może komisya egzaminacyjna skrócić uchwałą do jednego miesiąca, jeżeli kandydat ponowić ma poszczególne egzamina z przedmiotów klinicznych specjalnych (§. 23, ust. 2) dla otrzymania z nich stopnia „dostatecznie“.

Jeżeli kandydata reprobuje się z dwóch lub więcej przedmiotów, ponowić ma cały egzamin ścisły po upływie sześciu miesięcy, jednakże komisya egzaminacyjna może skrócić ten termin aż do trzech miesięcy.

§. 26.

Jeżeli przy pierwszym ponowieniu egzaminów z jednego lub ze wszystkich przedmiotów, ponownie reprobuje się kandydata, ma on powtórzyć całe rygorozum po upływie sześciu miesięcy.

§. 27.

Jeżeli przy tem drugim powtórzeniu nie wszystkie egzamina wypadną pomyślnie, tylko Minister wyznań i oświaty na wniosek grona profesorów może kandydatowi pozwolić, żeby przez jedno lub dwa półrocza uczęszczał ponownie na przedmioty, z których zdawał dotyczące rygorozum i żeby następnie poddał się po raz trzeci powtórzeniu wszystkich aktów egzaminacyjnych tego rygorozum.

§. 28.

Jeżeli przy tem trzecim ponowieniu egzaminu kandydat nie otrzyma ze wszystkich przedmiotów stopnia „dostatecznie“, wyłącza się go na zawsze od dalszego odbywania nauk medycznych, jakoteż od uzyskania doktoratu medycznego na uniwersytecie w krajach tutejszych i od starania się o niego na podstawie dyplomu za granicą uzyskanego.

§. 29.

Każde powtórzenie egzaminu powinno odbyć się, o ile to być może, przed tym samym egzaminatorem co poprzedni egzamin, który się nie powiódł.

§. 30.

Jeżeli kandydat z każdego egzaminu jednego rygorozum, albo za powtórzeniem tego egzaminu, otrzymał przynajmniej stopień „dostatecznie“, w takim razie po złożeniu ostatniego egzaminu tworzy się ze wszystkich stopni w protokole szczegółowym zapisanych, stopień ogólny z całego egzaminu ścisłego.

Stopień ogólny może opiewać „celująco“ tylko w tym razie. jeżeli tak opiewała większość stopni, które kandydat otrzymał z egzaminów jednego rygorozum i w żadnym poszczególnym egzaminie nie był reprobowany.

Wynik egzaminu ścisłego zapisuje się w protokole egzaminów ścisłych i oznajmia kandydatowi.

§. 31.

Za każdy egzamin ścisły kandydat winien opłacić takse a mianowicie za pierwszy 120 koron, za drugi 110 koron, za trzeci 160 koron.

Z tego przewodniczący komisji egzaminacyjnej, tudzież komisarz rządowy zasiadający na Ilgim i Illeim egzaminie ścisłym otrzymują za udział we wszystkich egzaminach szczególnych jednego rygorozum po 20 koron, egzaminatorowie na egzaminach teoretycznych, na egzaminie z histologii, na egzaminach praktycznych z „medycyny chorób wewnętrznych“ i z „chirurgii“, jakoteż z przedmiotów specjalnych klinicznych po 10 koron, egzaminatorowie na innych egzaminach teoretyczno-praktycznych po 20 koron; resztę wynoszącą 10 koron oddaje się do funduszu kancelaryjnego uniwersytetu.

Przy każdym powtórzeniu jednego lub kilku egzaminów jednego rygorozum złożyć należy tytułem takse taką kwotę, jaka jest potrzebna, żeby każdy członek komisji egzaminacyjnej, biorący udział w tych egzaminach ponownych, otrzymał połowę takse należącą się mu za pierwsze odbycie egzaminu.

§. 32.

Promocyi dokonywa w formie zwykłych sponzy profesor zwyczajny (per turnum) jako promotor pod przewodnictwem rektora, w obecności dziekana wydziału medycznego.

§. 33.

Taksa promocyjna za doktorat wszystkich gałęzi umiejętności lekarskiej wynosi we wszystkich uniwersytetach królestw i krajów w Radzie państwa reprezentowanych 120 koron.

Z tego otrzymują: rektor 30 koron, dziekan i promotor po 10 koron.

Nadto z takse tej odkłada się 10 koron do funduszu kancelaryjnego uniwersytetu, z którego w poszczególnych uniwersytetach opłacają się dotychczasowe należności za wygotowanie dyplomu, tudzież dotychczasowe płace urzędników kancelaryjnych i służby.

Resztę wszystkich kwot takse promocyjnej rozdziela się pomiędzy wszystkich profesorów zwyczajnych wydziału medycznego.

§. 34.

W tych uniwersytetach, w których dotychczas były w zwyczaju uroczystsze formy promocyi, pozostawia się kandydatom do woli zamiast prostej, żądać tej uroczystszej formy promocyi za opłatą, którą się zwykle za to pobiera, taksa jednak w §. 33 przepisana i w tym także przypadku ma być tak użyta i rozdzielona jak tam przepisano.

§. 35.

Co do warunków, pod jakimi doktorowie medycyny, którzy uzyskali dyplom na uniwersytecie poza obrębem królestw i krajów w Radzie państwa reprezentowanych mogą otrzymać dyplom doktora medycyny ważny w tych królestwach i krajach, stosują się także i nadal postanowienia rozporządzenia ministerjalnego z dnia 6. czerwca 1850, Dz. u. p. Nr. 240.

§. 36.

Rozporządzenie niniejsze nabywa mocy obowiązującej od roku szkolnego 1900/1901 dla wszystkich uczniów rozpoczynających nauki.

Od tego terminu traci dla tych uczniów moc swoją Porządek egzaminów ścisłych dla wydziału medycznego wydany tutejszem rozporządzeniem ministerjalnem z dnia 15. kwietnia 1872, Dz. u. p. Nr. 57, łącznie ze wszystkimi przepisami wydanymi w przedmiocie wykonania go i objaśnienia.

Koerber r. w.

Hartel r. w.

272.

Ustawa z dnia 27. grudnia 1899,

którą wydaje się zarządzenie przejściowe do ustawy z dnia 29. czerwca 1868, Dz. u. p. Nr. 85, o organizacyi Izb handlowo-przemysłowych.

Za zgodą obu Izb Rady państwa postanawiam co następuje:

Artykuł I.

Ze względu na to, że z powodu ustawy z dnia 25. października 1896, Dz. u. p. Nr. 220, o podatkach osobistych bezpośrednich, poczynione być mają zmiany w postanowieniach, tyczących się prawa wybierania do poszczególnych Izb handlowo-

przemysłowych, okres urzędowania tych rzeczywistych członków Izby, którzy stosownie do §. 6 ustawy z dnia 29. czerwca 1868, Dz. u. p. Nr. 85 mają dnia 31. grudnia 1899 z Izby wystąpić, przedłuża się najdalej aż do końca roku 1900.

Artykuł II.

Ustawa niniejsza nabywa mocy obowiązującej od dnia 31. grudnia 1899.

Artykuł III.

Wykonanie ustawy niniejszej poruczam Ministrowi handlu.

Wiedeń, dnia 27. grudnia 1899.

Franciszek Józef r. w.

Wittek r. w.

Stibral r. w.

273.

Rozporządzenie Ministerstwa skarbu z dnia 29. grudnia 1899,

tyczące się wymiany urzędowych blankietów wekslowych emisji 1898 z wydrukowanym napisem 18 . . do oznaczenia liczby roku.

W obiegu będące a nieużyte blankiety wekslowe emisji 1898, opatrzone wydrukowanym napisem 18 . . do oznaczenia liczby roku, wymieniane będą bezpłatnie z zachowaniem odnośnych postanowień ustawowych, począwszy od 1. stycznia 1900 aż do dalszego zarządzenia w urzędach składu i sprzedaży stępli za nowe urzędowe blankiety wekslowe z wy-

drukowanym napisem 1 . . . do oznaczenia liczby roku.

Podania stron, dotyczące się tego, są wolne od stępli.

Jorkasch r. w.

274.

Rozporządzenie Ministerstw skarbu i handlu z dnia 29. grudnia 1899,

tyczące się zaliczenia wyspy Ceylon do tych obszarów pochodzenia i przeznaczenia, które stosownie do §. 16 rozporządzenia ministeryalnego z dnia 18. grudnia 1893, Dz. u. p. Nr. 177, mają być w każdym razie oznajmione do celów statystyki handlu zagranicznego obszaru cłowego austriacko-węgierskiego.

W wykonaniu ustawy z dnia 26. czerwca 1890, Dz. u. p. Nr. 132, o statystyce handlu zagranicznego i z częściową zmianą odnośnego rozporządzenia wykonawczego z dnia 18. grudnia 1893, Dz. u. p. Nr. 177, zarządza się niniejszem zaliczenie wyspy Ceylon do tych obszarów pochodzenia i przeznaczenia, które stosownie do §. 16 powyższego rozporządzenia mają być w każdym razie oznajmiane do celów statystyki handlu zagranicznego obszaru cłowego austriacko-węgierskiego. W §. 16 rzeczono rozporządzenia na miejsce wyrazów: „25. Indye brytańskie“ wpisać więc należy „25. a. Indye brytańskie“, 25. b. Wyspa Ceylon“.

Rozporządzenie niniejsze wchodzi w wykonanie od dnia, w którym dojdzie do wiadomości komor.

Jorkasch r. w.

Stibral r. w.

Dziennik ustaw państwa

dla

królestw i krajów w Radzie państwa reprezentowanych.

Część CXV. — Wydana i rozesłana dnia 31. grudnia 1899.

Treść: *M* 275. Rozporządzenie, którem z powodu zaprowadzenia waluty koronowej jako waluty krajowej ustanawia się ceny sprzedaży soli w koronach i halerzach.

275.**Rozporządzenie Ministerstwa skarbu z dnia 23. grudnia 1899,**

którem z powodu zaprowadzenia waluty koronowej jako waluty krajowej ustanawia się ceny sprzedaży soli w koronach i halerzach.

W wykonaniu części III. rozporządzenia cesarskiego z dnia 21. września 1899, Dz. u. p. Nr. 176,

o zaprowadzeniu waluty koronowej jako waluty krajowej, rozporządza się co następuje:

Począwszy od dnia 1. stycznia 1900 zaprowadzają się we wszystkich c. k. składach soli ceny sprzedaży podane w dołączonej taryfie sprzedaży soli.

Jorkasch r. w.

Taryfa sprzedaży soli

dla królestw i krajów w Radzie państwa reprezentowanych.

Numer bieżący	Skład soli	Rodzaj soli	Cena 100 kg bez opa- kowania od wagi		U w a g a
			K	h	
I. Sól kuchenna dla ludzi.					
a) Cena powszechna.					
1	Ebensee ¹⁾	Cegielki po 1 kg ²⁾ , sól do mie- lenia ³⁾ i sól jarka ⁴⁾	20	.	<p>¹⁾ W Ischlu i Hallstacie zapro- wadzona jest tylko drobna sprze- daż na potrzebę lokalną a ceny są takie same, jak ceny odpowiednich rodzajów soli dla składu w Eben- see ustanowione.</p> <p>²⁾ Tylko w pakietach po 4 sztu- ki; za opakowanie dopłaca się po 50 h na 100 kg.</p> <p>³⁾ Za zmielenie dopłaca się po 24 h na 100 kg.</p> <p>⁴⁾ Sól jarka sprzedaje się tylko w pomniejszych ilościach w miarę zapasów, jakie na razie są do roz- porządzenia.</p> <p>⁵⁾ Sprzedaż soli z Aussee poza obrębem krajów Styryi, Karyntyi, Krainy, Gorycyi i Gradyski, Istrii, Tryestu i Dalmacyi jest zakazana.</p> <p>⁶⁾ Jak w uwadze 2.</p> <p>⁷⁾ Sprzedaż soli, z warzelni w Hall nabytej, poza obrębem Ty- rolu i Vorarlbergu, tudzież powia- tów politycznych spittalskiego i mohorskiego w Karyntyi jest zaka- zana.</p> <p>⁸⁾ Sprzedaż warzonki poza obrę- bem Galicyi i Bukowiny jest zaka- zana.</p> <p>⁹⁾ Sprzedaż soli morskiej do innych królestw i krajów w Radzie państwa reprezentowanych jest za- kazana.</p>
		Warzonka (sól lśniąca)	19	60	
2	Aussee ⁵⁾	Cegielki po 1 kg ²⁾ , sól w głów- kach, sól do mielenia ³⁾ i sól jarka ⁴⁾	19	.	
3	Hallein	Warzonka (sól lśniąca)	19	10	
		Sól jarka ⁴⁾	18	80	
4	Hall w Tyrolu ⁷⁾	Warzonka (sól lśniąca) i sól jarka ⁴⁾	16	.	
5	Wieliczka i Bochnia	Sól kamienna szybkowa w bry- łach lub mielona	20	.	
		Sól kamienna zielona (mielo- na)	17	80	
6	Wieliczka	Sól kamienna spiżowa w bry- łach lub mielona	17	.	
7	Warzelnie w Galicyi wscho- dniej i w Kaczyce na Bukowinie ⁸⁾	Warzonka (topki po 1 kg)	18	.	
8	Kaczyka na Bukowinie	Sól kamienna w bryłach	17	.	
9	Peran i Kopar	Sól morska biała	18	80	
10	Tryest	Sól morska biała	19	30	
11	Wolosko	Sól morska biała	19	40	
12	Dalmacya ⁹⁾	Sól morska biała	14	40	
		Sól morska szara	9	30	
13	Ustie nad Łabą	Warzonka (sól lśniąca)	22	80	

Numer łączący	Skład soli	Rodzaj soli	Cena 100 kg bez opa- kowania od wagi		U w a g a
			K	h	
b) Cena limitowana.					
1	Hallein	Warzonka	17	50	Tylko dla mieszkańców Salzburga.
2	Peran i Kopar	Sól morską białą	14	28	Tylko dla mieszkańców Istrii.
3	Tryest	Sól morską białą	14	84	
4	Wolosko	Sól morską białą	15	.	
5	Peran i Kopar	Sól morską białą	7	50	Dla rybaków, solarzy ryb i fabrykantów konserw rybich w Istrii (także na wyspach quarnerijskich i w gminie Grado) do nasalania ryb.
6	Tryest	Sól morską białą	8	08	
7	Wolosko	Sól morską białą	8	22	
8	Dalmacya	Sól morską białą	6	88	Dla rybaków, solarzy ryb i fabrykantów konserw rybich w Dalmacyi do nasalania ryb.
II. Sól kuchenna denaturowana do paszy dla bydła (sól bydłęca).					
1	Ebensee, Aussee, Hallein, Hall, Praga (dworzec w Smichowie), Wieliczka, Bochnia, Lacko (stacja w Dobromilu), Katusz, Kaczyka, Peran, Tryest i Wolosko	Sól bydłęca	10	.	
III. Sól do użyźniania gruntów (sól nawozowa).					
1	Ebensee (Ischl i Hallstatt), Aussee, Hallein i Hall	Denaturowane odpadki od wyrobu warzonki	2	68	
2	Wszystkie składy soli	Sól nawozowa pomieszana do wolnej sprzedaży	2	.	

IV. Sól kuchenna i solanki do celów fabrycznych (sól fabryczna)

(stosownie do rozporządzenia Ministerstwa skarbu z dnia 10. stycznia 1897, l. 25120, Dz. u. p. Nr. 292, Dz. rozp. Nr. 236, obowiązującego już tylko do końca roku 1900).

Numer bieżący	Skład soli	Sól fabryczna				Solanka		U w a g a
		I gatunek		II gatunek				
		niedanaturowana i nieopakowana						
		za 100 kg od wagi				za hl		
		K	h	K	h	K	h	
1	Ebensee	1	98	1	.	.	16	
2	Aussee	2	30	1	.	.	12	
3	Hallein	1	98		98	.	18	
4	Hall	2	20	1	16	.	20	
5	Wieliczka	1	.		80	.	.	
6	Bochnia	1	54	.	.	
7	Stebnik	1	80	
8	Delatyn	1	52	
9	Kossów	1	60	
10	Kaczyka		68	.	.	
11	Peran i Kopar	2	08	1	58	.	.	
12	Tryest	2	34	1	84	.	.	
13	Zadar	2	64	2	14	.	.	
14	Splet	2	66	2	16	.	.	

